



2024

Catálogo

CLIMATIZACIÓN

PonJohnsonentuvida.es



En Johnson queremos estar cerca de ti, satisfaciendo tus necesidades y resolviendo tus problemas, en definitiva, poniendo todo de nuestra parte para hacerte cada día la vida más fácil. En este momento de renovación y nuevos impulsos, Johnson ha ampliado su catálogo de producto con todas las soluciones que se adaptan a tu hogar y negocio siempre cumpliendo con las más innovadoras prestaciones, ofreciendo el máximo confort, un gran diseño y la máxima eficiencia para que no tengas que preocuparte por nada. La reducción del consumo eléctrico y el cuidado del planeta es un compromiso que en Johnson tenemos contigo y con la sociedad.

Nuestra gran trayectoria nos hace conocedores de que las necesidades van cambiando y, por ello, somos una marca que está al día, tratando siempre de ofrecer las mejores características y funciones, que te hagan la vida más fácil, porque tú eres lo que más nos importa. ¿Quieres vivir sin preocupaciones?

*Pon Johnson en tu vida
y vive mejor*

GAMA DOMÉSTICA 4

AACC portátiles – Serie Alpes	5
Split pared - Serie Etna/Everest	7
Split pared - Serie K2	11
Split pared - Serie Teide	14
Consola Suelo – Serie JPMV3	16
Sistema Multisplit – Serie MultiComfort3	17

GAMA COMERCIAL 23

Conductos – Serie JDMV3	24
Cassettes – Serie JCMV3	28
Suelo/Techo – Serie JFMV3	32
Sistemas Twin V3 - Conductos/	
Cassettes/Suelo-Techo	35
Columna de aire – Serie JSMV3	36

GAMA INDUSTRIAL 38

Conductos de alta presión – Serie MASTER	39
Conductos de alta presión – Serie SUIT	42
Unidades exteriores VRV Descarga Frontal – Serie JR8 R32	45
Unidades exteriores VRV Descarga Frontal – Serie JR8	47
Unidades exteriores VRV Descarga Frontal – Serie JR8 PLUS	48
Unidades exteriores VRV Descarga Vertical – Serie JR8V	50
Unidades interiores VRV – Serie JR8	52
Unidades exteriores VRV Descarga Frontal – Serie SUIT	58
Unidades exteriores VRV Descarga Vertical – Serie SUIT	59
Unidades exteriores VRV Centrífugas – Serie SUIT	60
Unidades interiores VRV– Serie SUIT	61

ENFRIADORAS, AEROTERMIA Y ACS 65

Modular Chiller – Serie Glaciar	66
Mini Chiller – Serie Iceberg	68
Aerotermia - Serie Aurum R290 Monoblock	70
Aerotermia - Serie Aurum R32 Monoblock	73
Aerotermia - Serie Aurum BM Biblock	75
Aerotermia - Serie Aurum BM Biblock integrable	78
Fan Coils – Serie Mistral	82
Depósitos de inercia J-INER RV y J-INER	87
Interacumuladores – Serie J-INTEX, J-INTEX RMS y JINTEVI	90
Acumuladores Aerotérmicos para ACS Instalables en pared – Serie Manantial RPLUS A	95
Acumuladores Aerotérmicos para ACS Instalables en pared – Serie Manantial RPLUS	98
Acumuladores Aerotérmicos para ACS – Serie Manantial Z	101
Calentadores de Gas – Serie Argón	105
Termos eléctricos – Serie Radium	107

BOMBAS DE CALOR PARA PISCINAS 108

Bombas de calor para piscinas – Serie JSP	109
---	-----

VENTILACIÓN 112

Cortinas de aire – Serie Cefiro Heat y Cefiro	113
---	-----

TRATAMIENTO DEL AIRE 115

Deshumidificadores – Serie JHD	116
--------------------------------	-----

ENERGÍAS RENOVABLES 118

Paneles fotovoltaicos – Serie JSUN	119
Inversores - Serie JSUNIN	121
Cajas de protección - Serie JCAJA	127
Smart Meter - Serie SDM	128
Toroidal partido de medición de corriente	129
Optimizadores - Serie Optimus	130
Plataforma de control JohnsonEasPlus	131
Soportes para paneles fotovoltaicos	132
Cargadores de vehículos eléctricos – Serie Dynamo	133

ESTAMOS CONTIGO 135

CONDICIONES DE VENTA Y GARANTÍA 137

ponjohnsonentuv vida.es





CLIMATIZACIÓN DOMÉSTICA

El confort inmediato, sin esperas

La Serie Alpes compuesta por los modelos ALPES12BC y ALPES9C es la solución perfecta para resolver las necesidades de climatización en cualquier estancia de la vivienda de la manera más rápida, sin necesidad de instalación. Esta serie cuenta con un modelo con bomba de calor, para que puedas disfrutar de una temperatura agradable durante todo el año, sin obras, sin preocupaciones. Dentro de la gama también está disponible el modelo de solo refrigeración, para aquellas zonas en las que solo se quiera combatir el calor. La gran ventaja de estos aparatos es su capacidad de trasladarse, es el confort que va contigo, a donde tú vayas.



Características

Calor en invierno, frío en verano con el máximo ahorro

El modelo **ALPES12BC** está diseñado con **tecnología de bomba de calor** para que puedas usarlo tanto en verano, como en invierno, **ofreciéndote la temperatura que necesitas en cada estación del año, con un consumo eficiente**, pues este sistema trabaja con el aire exterior e interior de la vivienda, respetando el medio ambiente y permitiendo un gran ahorro económico para el usuario. De esta manera dispone de los modos Refrigeración y Calefacción al que se une también la **funcionalidad Smart**, con la cual el aparato detecta el modo de funcionamiento idóneo según las condiciones ambientales de cada momento, para que no tengas que preocuparte por nada.



Todas las opciones de personalización

Porque no siempre tienes las mismas necesidades en todo momento, la Serie Alpes viene equipada con modo **temporizador** para programar el encendido y apagado del equipo y **modo Sleep**, el cual regula la temperatura de forma automática mientras duermes, teniendo en cuenta que la temperatura corporal disminuye durante el descanso. Asimismo, te da la **posibilidad de seleccionar la velocidad del ventilador**, pudiendo regular su intensidad. De esta forma no tendrás que preocuparte por nada. Pero, para personalizar más si cabe el flujo, el **modelo ALPES12BC también incluye el modo Swing** con el que se puede ajustar el ángulo de la lama para adecuar la dirección de la difusión del aire. Disfrutarás de la intensidad, dirección y temperatura que necesitas en cada momento.

El mayor cuidado para toda la familia

Una de las grandes ventajas de los aires acondicionados portátiles de Johnson es que también incluyen **modo Deshumidificación** para reducir la humedad del ambiente, una acción muy necesaria cuando hay bebés, personas mayores o alérgicas en casa, ya que puede provocar problemas respiratorios. Pero también para proteger el mobiliario, la pintura o las plantas. También es muy importante para conseguir un mayor confort, puesto que la humedad favorece que la sensación de calor sea mayor en verano y de frío en invierno. La Serie Alpes también viene equipada con el **modo ventilador**, con el cual conseguiremos renovar el aire del ambiente, favoreciendo su movimiento y depuración, sobre todo si dejamos ventanas abiertas, así como un mejor ambiente cuando la temperatura exterior no es muy elevada, con un reducido consumo.



Preparado para llevarlo donde quieras

La principal ventaja de este tipo de producto es su capacidad de ser transportado a cualquier estancia, dependiendo de las necesidades de los usuarios. Por esta razón viene **equipado con ruedas**, para ser trasladado de la manera más sencilla. Además, y para que no te tengas que preocupar por nada, la Serie Alpes **incluye la manguera de escape con sus accesorios de entrada y salida, el kit de corredera de ventana y la manguera de drenaje**. De esta manera, con cualquier equipo Alpes podrás disfrutar del mayor confort de forma instantánea. El control también es muy sencillo, ya que podrás hacerlo a través de su **panel o con el mando que incluye**.

Especificaciones ALPES12BC

MODELO	ALPES12BC		
EAN	8435666503312		
REFRIGERACIÓN	Capacidad nominal	kW	3,5
	Frigorías	Fg/h	3.010
	Consumo nominal	kW	1,345
	EER/Etiqueta energética		2,6/A
CALEFACCIÓN	Capacidad nominal	kW	3,2
	Kilocalorías	Kcal/h	2.752
	Consumo nominal	kW	1,13
	COP/Etiqueta energética		2,8/A+
	Caudal de aire	m ³ /h	390/280
Presión de descarga	Mpa	1,2	
Presión de succión	Mpa	2,3	
Deshumidificación	l/h	1,7	
Capacidad del depósito de agua	l/h	0,4	
Nivel sonoro (A/M/B)	dB	53/51	
Potencia sonora	dB	65	
Tipo de compresor		Rotativo	
Refrigerante	g	R290/205g	
GWP/CO ₂		3/0,00062	
Alimentación		220V-240V/50Hz	
Amperaje	A	4,35	
Longitud de la tubería de escape	m	1,5	
Dimensiones externas (AnxAlxFon)	mm	358x688x419	
Dimensiones del embalaje (AnxAlxFon)	mm	396x865x460	
Peso neto/peso bruto	Kg	27,5/31	
PVPR		549€	



Especificaciones ALPES9

MODELO	ALPES9		
EAN	8435666503459		
REFRIGERACIÓN	Capacidad nominal	kW	2,6
	Frigorías	Fg/h	2.236
	Consumo nominal	kW	1
	EER/Etiqueta energética		2,6/A
Caudal de aire	m ³ /h	320/260	
Presión de descarga	Mpa	1,2	
Presión de succión	Mpa	2,3	
Deshumidificación	l/h	0,54	
Capacidad del depósito de agua	l/h	0,4	
Nivel sonoro (A/M/B)	dB	54/51	
Potencia sonora	dB	65	
Tipo de compresor		Rotativo	
Refrigerante	g	R290/165g	
GWP/CO ₂		3/0,0005	
Alimentación		220V-240V/50Hz	
Amperaje	A	4,35	
Longitud de la tubería de escape	m	1,5	
Dimensiones externas (AnxAlxFon)	mm	280x675x290	
Dimensiones del embalaje (AnxAlxFon)	mm	337x877x328	
Peso neto/peso bruto	Kg	20,8/23,5	
PVPR		399€	



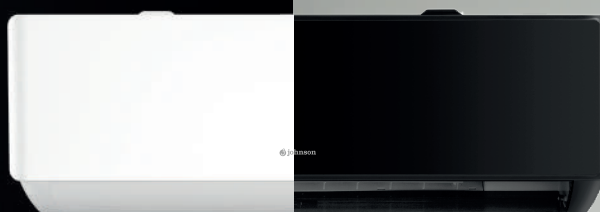

Máximo ahorro energético para un confort absoluto y el diseño que se adapta a ti. ¿Blanco o Negro?

Las Series ETNA y EVEREST de Johnson están compuestas por splits de aire acondicionado con la máxima clasificación energética, pues son A+++ pero, al mismo tiempo, han sido diseñadas con las más avanzadas prestaciones para ofrecerte el máximo confort en cualquier momento, convirtiéndose así en una solución ideal para reducir el consumo y respetar el medio ambiente, haciéndote sentir la mejor temperatura en todo momento. No solo sus múltiples posibilidades de personalización hacen que estas máquinas destaquen, sino también su posibilidad de ser controladas desde cualquier lugar gracias a su conexión Wi-Fi, su capacidad de proteger el aire que respiramos con sus filtros antibacterias y su gran facilidad de instalación y mantenimiento, pues apenas necesitas tornillos para instalar la unidad interior. Si quieres vivir de la mejor manera y sin preocupaciones, este es tu equipo. Su acabado es espectacular, mate con frontal en cristal. Ahora solo te queda decidir el color ¿prefieres blanco o negro?

Características

Reparto homogéneo del aire, con la intensidad que quieras

Las Series ETNA y EVEREST tienen la capacidad de expulsar el aire de forma horizontal y vertical, consiguiendo un **flujo de 360°** que se reparte de forma homogénea por toda la habitación, llegando hasta cualquier rincón. Además cuentan con hasta **6 velocidades de ventilación** para que puedas seleccionar la intensidad que necesites en cada momento y diferentes modos de funcionamiento para resolver todas sus exigencias, entre ellos el de **memoria** con el que se activa el mismo modo de funcionamiento, posición de lama y temperatura en caso de corte eléctrico. Sin embargo los que más destacan son los modos de **Refrigeración y Calefacción súper rápidos**, que alcanzan la temperatura idónea de forma inmediata, proporcionándote el máximo bienestar instantáneamente.



Flujo suave y nivel justo de humedad, menos dolores de cabeza

Una de las grandes características de estas series es que vienen equipadas con el modo de **Refrigeración Suave** por el cual, poniendo en práctica el fenómeno físico "Efecto Coandă", el aire se expulsa a través de unos microorificios para que la difusión sea suave y menos directa. De esta manera se alcanza la temperatura de forma paulatina y sin alterar tu confort. Junto a este, se encuentra el modo de **frío confortable que controla la temperatura de la tubería para evitar una deshumidificación excesiva** al enfriar, consiguiendo que siempre haya el nivel justo de humedad, evitando, con ambas características, los conocidos dolores de cabeza por el aire acondicionado.

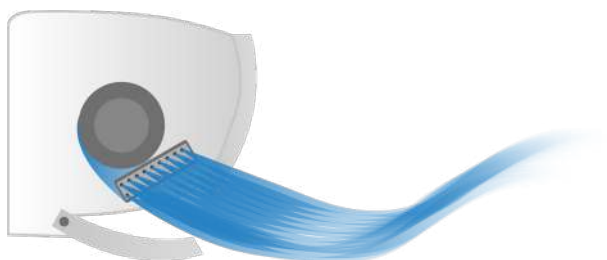

El modo calefacción más confortable

Estos equipos también han sido especialmente diseñados para mantener el máximo confort durante todo el año. En invierno, con el modo calefacción, no sentirás corrientes de aire fresco cuando enciendas tu equipo, pues con el **modo Stop Aire Fresco**, el ventilador de la unidad funcionará a mínima velocidad hasta que se alcance la temperatura seleccionada, evitando así cambios bruscos en las condiciones ambientales de la estancia. Además, **el flujo de aire se lanza hacia abajo para proporcionar un confort tipo manta**, evitando que el aire caliente se vaya a la parte superior de la habitación y ofreciendo un gran bienestar.

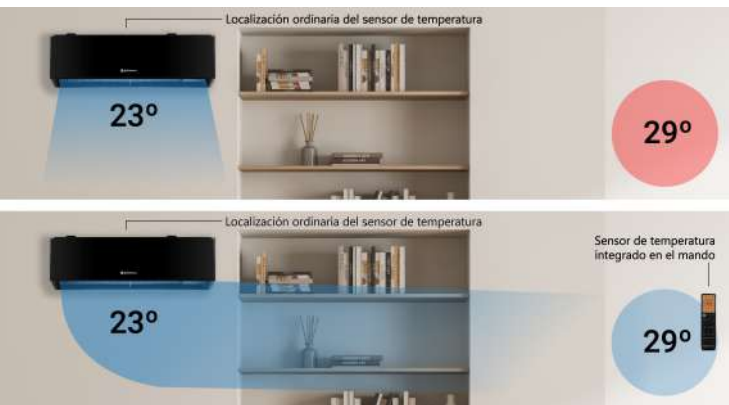

La temperatura adecuada en todo momento

Las Series ETNA y EVEREST asegurarán en todo momento que la temperatura que sientes es la que tú has seleccionado gracias a la **función I Feel**, con la cual la temperatura ambiente **se mide a través del control remoto y no por el sensor de la unidad interior**, así, si llevas el mando contigo, te asegurarás que el equipo siempre te ofrecerá el ambiente que deseas. Sin embargo, si activas el **modo Descanso conseguirás que tu equipo regule la temperatura mientras duermes**, pues la tuya propia desciende mientras descansas, evitando así ajustes inadecuados. Con el **temporizador** también podrás predefinir el encendido y apagado automático del aparato.

La seguridad que necesitas tú y los tuyos

Actualmente estamos muy concienciados con la importancia de ventilar y que el aire que respiremos esté libre de impurezas para evitar problemas respiratorios, alergias y la temida proliferación de virus. Por ello estos equipos incorporan **potentes filtros antibacterias**, para asegurar que el aire que circula por la estancia está libre de polvo, suciedad u otro tipo de partículas gracias a su composición con iones de plata, **carbón activo, carbón, catequina y vitamina C**. Además, incluyen el **modo deshumidificación**, para asegurar un buen nivel de humedad en el ambiente, lograr un mayor confort y proteger a bebés, mayores, alérgicos e incluso las plantas y el mobiliario de nuestro hogar.



Y la protección que tu equipo necesita

En Johnson nos preocupamos por el cuidado al medio ambiente y por ello también apostamos por fabricar equipos duraderos con una larga vida útil. Por esta razón, ambas series cuentan con **autodiagnóstico**. Con esta función el usuario puede comprobar el estado de la máquina en todo momento a través de la aplicación, pudiendo actuar a tiempo ante cualquier código de error que surja. Pero además, están diseñadas con **tuberías a prueba de óxido** y las unidades cuentan con **detector de fugas de refrigerante**, para asegurar la instalación y también proteger a los usuarios.

Máximo rendimiento ante cualquier condición

Otra de las grandes ventajas de ambas series es que han sido diseñadas para responder ante diversas condiciones ambientales. Con el modo de máximo enfriamiento, el aire acondicionado funciona aunque la temperatura exterior sea de 53°C. Por lo tanto, no tienes que preocuparte por si las olas de calor afectarán a tu aparato, pues cuando llegas a casa podrás disfrutar del máximo confort sin ningún tipo de preocupación.

Contrólalo desde donde quieras

Los equipos que componen las Series ETNA y EVEREST incluyen la **conexión Wi-Fi por lo que podrás controlarlos a través de una sencilla app** desde cualquier dispositivo móvil o tablet.



Instálalos sin apenas tornillos

Y como en Johnson nos gusta  que no tengas que preocuparte por nada, también hemos diseñado estos equipos para que su **instalación sea muy sencilla, sin apenas tornillos**. Te recomendamos que te suscribas a nuestro [canal de Youtube](#) donde podrás comprobarlo. Además y para facilitarte su mantenimiento posterior, los **filtros son de fácil acceso** para que puedas limpiarlos sin problema y así que tu equipo pueda funcionar siempre a pleno rendimiento, pues el cuidado de la máquina es muy importante para asegurar su correcto funcionamiento.



Especificaciones ETNA

CONJUNTO		ETNA25K	ETNA35K	ETNA52K	ETNA71K
UNIDAD INTERIOR		ETNA25NT	ETNA35NT	ETNA52NT	ETNA71NT
UNIDAD EXTERIOR		ETNA25EX	ETNA35EX	ETNA52EX	ETNA71EX
REFRIGERACIÓN					
Capacidad nominal	kW	2,61 (0,94-3,7)	3,51 (1-4,6)	5,1 (1,25-5,92)	6,91 (1,83-7,82)
Frigorías	fg/h	2.245	3.019	4.386	5.943
Consumo nominal	W	700(240-1380)	950(290-1510)	1579(330-2350)	2138(410-2800)
SEER/Etiqueta energética		8,5/A+++	8,5/A+++	8,5/A+++	8,5/A+++
Límites de operación	°C	-15/53	-15/53	-15/53	-15/53
CALEFACCIÓN					
Capacidad nominal	kW	2,9 (0,94-4)	3,8 (1-4,9)	5,3 (1,25-6,69)	7,1 (1,85-7,96)
Kilocalorías	Kcal/h	2.494	3.268	4.558	6.106
Capacidad a -7°	kW	2,62	3,43	4,79	6,41
Consumo nominal	W	760(240-1552)	1000(290-1720)	1428(340-2540)	1905(420-3000)
Consumo nominal a -7°	W	878	1.143	1.590	2.150
SCOP/Etiqueta (Clima medio)		4,6/A++	4,6/A++	4,6/A++	4,6/A++
SCOP/Etiqueta (Clima cálido)		5,6/A+++	5,6/A+++	5,1/A+++	5,1/A+++
Límites de operación	°C	-25/30	-25/30	-25/30	-25/30
UNIDAD INTERIOR					
Código		ETNA25NT	ETNA35NT	ETNA52NT	ETNA71NT
EAN		8435666502995	8435666503015	8435666505118	8435666505132
Presión Sonora (S/A/M/B/Mute)	dB (A)	42/38/33/27/23	44/39/35/29/25	48/43/38/34/29	50/46/40/36/32
Caudal de aire	m ³ /h	560	670	1.100	1.100
Deshumidificación	l/h	1	1,2	1,5	2
Dimensiones externas (AnxAlxFon)	mm	790x275x192	820x306x195	1100x333x222	1100x333x222
Dimensiones del embalaje (AnxAlxFon)	mm	860x345x265	890x380x265	1165x405x295	1165x405x295
Peso neto/peso bruto	Kg	8,5/10,5	9,5/12	13/16	14/17
UNIDAD EXTERIOR					
Código		ETNA25EX	ETNA35EX	ETNA52EX	ETNA71EX
EAN		8435666503008	8435666503022	8435666505125	8435666505149
Presión Sonora	dB (A)	63	63	65	69
Caudal de aire	m ³ /h	2.200	2.200	3.000	4.000
Tipo de compresor		Rotativo DC Inverter	Rotativo DC Inverter	Rotativo DC Inverter	Rotativo DC Inverter
Presión de descarga (Alta/Baja)	MPa	3,7/1,2	3,7/1,2	3,7/1,2	3,7/1,2
Dimensiones externas (AnxAlxFon)	mm	795x549x305	795x549x305	920x699x380	967x803x421
Dimensiones del embalaje (AnxAlxFon)	mm	835x340x585	835x340x585	949x732x392	1022x835x480
Peso neto/peso bruto	Kg	25/28	25/28	37/39	48/52
Refrigerante		R32	R32	R32	R32
Precarga de refrigerante	Kg	0,45	0,63	1,14	1,27
Longitud sin carga adicional	m	5	5	5	5
Carga por metro adicional	g	15	15	25	25
ALIMENTACIÓN 220-240V-50Hz/1Ph					
Ubicación de la alimentación		Exterior	Exterior	Exterior	Exterior
Sección del cable de alimentación	mm ²	3x1,5	3x1,5	3x1,5	3x2,5
Amperaje de las protecciones	A	10	10	10	16
Conexiones eléctricas	mm ²	5x1,0	5x1,5	5x1,5	5x2,5
CONEXIONES FRIGORÍFICAS					
Diámetro tubería de gas	pulg.	3/8	3/8	1/2	1/2
Diámetro tubería de líquido	pulg.	1/4	1/4	1/4	1/4
Longitud máxima de tubería	m	25	25	25	25
Altura máxima de la tubería	m	10	10	10	10
PVPR Conjunto		749€	799€	1.350€	1.550€
PVPR Interior		299€	319€	540€	620€
PVPR Exterior		450€	480€	810€	930€

*Los productos, características e imágenes que se muestran son válidos salvo error de edición



Especificaciones EVEREST

CONJUNTO		EVEREST25K	EVEREST35K	EVEREST52K	EVEREST71K
UNIDAD INTERIOR		EVEREST25NT	EVEREST35NT	EVEREST52NT	EVEREST71NT
UNIDAD EXTERIOR		EVEREST25EX	EVEREST35EX	EVEREST52EX	EVEREST71EX
REFRIGERACIÓN					
Capacidad nominal	kW	2,61 (0,94-3,7)	3,51 (1-4,6)	5,1 (1,25-5,92)	6,91 (1,83-7,82)
Frigorías	fg/h	2.245	3.019	4.386	5.943
Consumo nominal	W	700(240~1380)	950(290~1510)	1579(330~2350)	2138(410~2800)
SEER/Etiqueta energética		8,5/A+++	8,5/A+++	8,5/A+++	8,5/A+++
Límites de operación	°C	-15/53	-15/53	-15/53	-15/53
CALEFACCIÓN					
Capacidad nominal	kW	2,9 (0,94-4)	3,8 (1-4,9)	5,3 (1,25-6,69)	7,1 (1,85-7,96)
Kilocalorías	Kcal/h	2.494	3.268	4.558	6.106
Capacidad a -7°	kW	2,62	3,43	4,79	6,41
Consumo nominal	W	760(240~1552)	1000(290~1720)	1428(340~2540)	1905(420~3000)
Consumo nominal a -7°	W	878	1.143	1.590	2.150
SCOP/Etiqueta (Clima medio)		4,6/A+++	4,6/A++	4,6/A++	4,6/A++
SCOP/Etiqueta (Clima cálido)		5,6/A+++	5,6/A+++	5,1/A+++	5,1/A+++
Límites de operación	°C	-25/30	-25/30	-25/30	-25/30
UNIDAD INTERIOR					
Código		EVEREST25NT	EVEREST35NT	EVEREST52NT	EVEREST71NT
EAN		8435666503039	8435666503053	8435666503077	8435666503091
Presión Sonora (S/A/M/B/Mute)	dB (A)	42/38/33/27/23	44/39/35/29/25	48/43/38/34/29	50/46/40/36/32
Caudal de aire	m³/h	560	670	1.100	1.100
Deshumidificación	l/h	1	1,2	1,5	2
Dimensiones externas (AnxAlxFon)	mm	790x275x192	820x306x195	1100x333x222	1100x333x222
Dimensiones del embalaje (AnxAlxFon)	mm	860x345x265	890x380x265	1165x405x295	1165x405x295
Peso neto/peso bruto	Kg	8,5/10,5	9,5/12	13/16	14/17
UNIDAD EXTERIOR					
Código		EVEREST25EX	EVEREST35EX	EVEREST52EX	EVEREST71EX
EAN		8435666503046	8435666503060	8435666503084	8435666503107
Presión Sonora	dB (A)	63	63	65	69
Caudal de aire	m³/h	2.200	2.200	3.000	4.000
Tipo de compresor		Rotativo DC Inverter	Rotativo DC Inverter	Rotativo DC Inverter	Rotativo DC Inverter
Presión de descarga (Alta/Baja)	MPa	3,7/1,2	3,7/1,2	3,7/1,2	3,7/1,2
Dimensiones externas (AnxAlxFon)	mm	795x549x305	795x549x305	920x699x380	967x803x421
Dimensiones del embalaje (AnxAlxFon)	mm	835x340x585	835x340x585	949x732x392	1022x835x480
Peso neto/peso bruto	Kg	25/28	25/28	37/39	48/52
Refrigerante		R32	R32	R32	R32
Precarga de refrigerante	Kg	0,45	0,63	1,14	1,27
Longitud sin carga adicional	m	5	5	5	5
Carga por metro adicional	g	15	15	25	25
ALIMENTACIÓN 220-240V-50Hz/1Ph					
Ubicación de la alimentación		Exterior	Exterior	Exterior	Exterior
Sección del cable de alimentación	mm²	3x1,5	3x1,5	3x1,5	3x2,5
Amperaje de las protecciones	A	10	10	10	16
Conexiones eléctricas	mm²	5x1,0	5x1,5	5x1,5	5x2,5
CONEXIONES FRIGORÍFICAS					
Diámetro tubería de gas	pulg.	3/8	3/8	1/2	1/2
Diámetro tubería de líquido	pulg.	1/4	1/4	1/4	1/4
Longitud máxima de tubería	m	25	25	25	25
Altura máxima de la tubería	m	10	10	10	10
PVPR Conjunto		850€	900€	1.350€	1.550€
PVPR Interior		340€	360€	540€	620€
PVPR Exterior		510€	540€	810€	930€





Respira aire puro mientras disfrutas de la mejor temperatura

La Serie K2 es la respuesta perfecta a tu preocupación por la pureza del aire que circula por la habitación. Y es que esta gama está compuesta por equipos con filtros HEPA antibacterias que acaban con hasta el 95% de virus, bacterias y otro tipo de patógenos. Sin embargo, esta no es la única ventaja de estos equipos, pues también han sido diseñados con innovadoras características para asegurar tu confort y el de los tuyos. Disfrutarás de la mejor temperatura, con el aire más renovado y limpio, por lo que tu bienestar será absoluto. Como no podía ser de otra forma, estas máquinas también son muy eficientes, disponen de diversos métodos de protección y permiten una instalación muy flexible con longitudes de tubería de hasta 50 metros. Además, si tu instalación requiere una unidad exterior multi, estos splits son compatibles con nuestra serie 'MultiComfort3'.

Características

El frío instantáneo, sin esperas

Llegas a casa con una extrema ola de calor en la calle y lo que quieres es disfrutar de la temperatura idónea en unos instantes. Esto es precisamente lo que puede conseguir tu equipo gracias al modo de **Refrigeración instantánea**, con el cual, la unidad **expulsa un fuerte flujo de aire frío para conseguir un enfriamiento inmediato**. De esta forma, se alcanza la temperatura de refrigeración seleccionada en un menor tiempo. Este es uno de los principales y más destacados modos de funcionamiento de los equipos K2, pero también es necesario resaltar que cuenta con hasta **6 velocidades seleccionables** y que ante cualquier pérdida de suministro, la **función memoria** reajustará los parámetros establecidos previamente.



Filtros HEPA y antibacterias, para un bienestar completo

La Serie K2 de Johnson está compuesta por potentes filtros antibacterias compuestos por varias capas: **Filtro de Alta Densidad**, el cual atrapa el polvo para evitar que entre en el aparato, **Filtro Sylver** que ayuda a destruir la configuración interna de las bacterias atrapándolas en sus celdas y libera iones negativos para eliminar los patógenos de forma efectiva y el **Filtro BIO formado a su vez por el Filtro HEPA más Enzima biológica** que atrapa el 99% de las partículas de polvo <math><0,3\mu\text{m}</math> y que acaba con el 95% de las bacterias. Estos filtros impiden, de esta manera, que se acumule polvo en el aparato y que se difundan microorganismos en el ambiente, asegurando que el aire que expulsa es puro y sin ningún tipo de impureza.

Tuberías de alta eficiencia: menos consumo y más ahorro

El aumento de dientes en la ranura interna de 45 a 54 en las tuberías, **aumenta el área de transferencia de calor, lo que permite incrementar la transferencia de energía un 7,3%**. Con esta mejora, se reduce el consumo eléctrico y por tanto se consigue una mayor eficiencia energética, ahorrando económicamente y respetando el planeta en el que vivimos.



Función Follow Me para que no sufras pérdidas de temperatura en ningún momento

Activando esta función, la máquina utiliza como referencia el sensor secundario ubicado en el control remoto y no el ordinario situado en la unidad interior para establecer la temperatura de impulsión, ofreciendo siempre los ajustes previamente seleccionados, aunque la temperatura de alrededor del aparato sí que coincida con la selección. De esta forma, si mantienes contigo el mando a distancia, conseguirás disfrutar de la temperatura que deseas en todo momento en la posición de la habitación en la que te encuentres.

No te enterarás de que está encendido

Una de las grandes preocupaciones de los aparatos de aire acondicionado también es su potencia sonora, pero con estas máquinas no te deberás preocupar porque tienen un **modo Súper Silencio que reduce el nivel sonoro hasta los 21 dB**, por lo tanto no te enterarás de que está encendido. Pero además si lo que te preocupa son los periodos de reposo, activando el **modo Descanso**, podrás dormir con la tranquilidad de que siempre vas a sentir la temperatura adecuada pues se ajusta automáticamente para que no sientas frío, pues la temperatura corporal desciende cuando descansamos. Pero si lo que quieres es apagar la máquina mientras no estés o duermes, con el **temporizador** podrás programar tanto su apagado como su encendido.



Equipos preparados para ser muy duraderos y seguros

La Serie K2 está compuesta por equipos que han sido especialmente diseñados para ser duraderos y proteger tu seguridad y la de los tuyos. Gracias a su sistema de **autolimpieza**, la batería de la unidad interior se limpia de forma automática haciendo uso de la tecnología de enfriamiento de la máquina. Además, las **tuberías son a prueba de óxido**, por lo tanto evitan la corrosión y aseguran una larga vida útil al aparato. Por último y para proteger la instalación y garantizar que el sistema es fiable, estas unidades han sido equipadas con **detector de fugas de refrigerante y el control eléctrico está resguardado por material ABS retardante de llama**, aislando el control eléctrico de posibles incendios.

...Y para soportar diferentes condiciones ambientales

Las unidades exteriores están preparadas para soportar diferentes condiciones ambientales gracias a su **revestimiento dorado anticorrosivo con el cual puede aguantar tanto atmósferas saladas como episodios de lluvia**, pues están bien protegidas. De hecho con este material, evitan que se reproduzcan las bacterias y aumentan la eficiencia del calor. Estas unidades también destacan por contar con **5 velocidades**, lo que propicia un consumo mucho más eficiente, alarga la vida del compresor y asegura un mayor rendimiento.



La instalación más flexible, para adaptarse a cualquier necesidad

Sin duda, otra de las grandes ventajas de la Serie K2, es su flexibilidad en la instalación pues permite unas **longitudes máximas de tubería de hasta 50 metros y un desnivel máximo de hasta 25 metros**. Asimismo dispone de conexión de drenaje a izquierda y derecha, lo que aún admite más posibilidades en la instalación. Además estas unidades interiores son compatibles con los **sistemas multi de Johnson 'Serie Multicomfort3'**. Véase en pág. 17

Accesorio Wi-Fi opcional para usuarios 'conectados'

La Serie K2 dispone del accesorio opcional **KITWI-M** para permitir la conexión Wi-Fi y poder controlar el aparato desde cualquier lugar a través de una app en móvil o tablet o incluso con el control por voz a través de **Alexa o Google Home**. La aplicación también sirve para cumplir una de las grandes funciones de mantenimiento del aparato, la de **Diagnóstico Inteligente, pues se pueden comprobar hasta 97 parámetros** de funcionamiento de la unidad y en caso de que se produzca algún código de error, la aplicación mostrará el problema producido al instante, pudiendo resolverlo a la mayor brevedad posible.



Especificaciones

CONJUNTO		K2-25K	K2-35K	K2-52K	K2-71K
UNIDAD INTERIOR		K2-25NT	K2-35NT	K2-52NT	K2-71NT
UNIDAD EXTERIOR		K2-25EX	K2-35EX	K2-52EX	K2-71EX
REFRIGERACIÓN					
Capacidad nominal	kW	2,64 (0,91-3,4)	3,52 (1,11-3,93)	5,27 (1,81-6,15)	7,03 (2,08-7,91)
Frigorías	fg/h	2.271	3.028	4.539	6.051
Consumo nominal	kW	0,8 (0,1-1,24)	1,32 (0,83-1,6)	1,55 (0,14-2,3)	2,6 (0,42-3,15)
SEER/Etiqueta energética		7/A++	6,5/A++	7,4/A++	6,1/A++
Límites de operación	°C	-15/50	-15/50	0/50	0/50
CALEFACCIÓN					
Capacidad nominal	kW	2,93 (0,82-3,37)	3,81 (1,08-4,16)	5,57 (1,29-6,74)	7,32 (1,61-7,91)
Kilocalorías	Kcal/h	2.520	3.277	4.791	6.295
Capacidad a -7°C	kW	2,47-2,53	2,50-2,62	3,90-4,13	5,80-6,09
Consumo nominal	kW	0,93 (0,12-1,2)	1,19 (0,17-1,4)	1,57 (0,22-2,35)	2,4 (0,3-2,75)
Consumo a -7°C	kW	1,10-1,16	1,01-1,09	1,57-1,67	2,78-2,94
SCOP/Etiqueta (Clima medio)		4,1/A+	4,1/A+	4/A+	4/A+
SCOP/Etiqueta (Clima cálido)		5,1/A++	5,2/A++	5,1/A++	5,1/A++
Límites de operación	°C	-20/30	-20/30	-15/30	-15/30
UNIDAD INTERIOR					
Código		K2-25NT	K2-35NT	K2-52NT	K2-71NT
EAN		8435666506849	8435666506863	8435666506887	8435666506900
Presión Sonora (A/M/B/Silencio/Súper silencio)	dB (A)	37/32/25/21,5	39,5/35,5/25/21,5	43/42/32,5/26,5/21	46/44,5/42/34,5/25,5
Caudal de aire	m ³ /h	435/333/259	530/430/310	840/680/540	980/817/662
Dimensiones externas (AnxAlxFon)	mm	715x285x194	805x285x194	957x302x213	1.040x327x220
Dimensiones del embalaje (AnxAlxFon)	mm	780x360x285	870x360x285	1.035x385x295	1.120x315x405
Peso neto/peso bruto	Kg	6,7/8,8	7,3/9,5	10/13	12,3/15,8
UNIDAD EXTERIOR					
Código		K2-25EX	K2-35EX	K2-52EX	K2-71EX
EAN		8435666506856	8435666506870	8435666506894	8435666506917
Presión Sonora	dB (A)	55	55	56	59,5
Caudal de aire	m ³ /h	1.750	1.700	2.500	3000
Tipo de compresor		Rotativo DC Inverter	Rotativo DC Inverter	Rotativo DC Inverter	Rotativo DC Inverter
Presión de descarga	MPa	4,3/1,7	4,3/1,7	4,3/1,7	4,3/1,7
Dimensiones externas (AnxAlxFon)	mm	720x495x270	720x495x270	805x554x330	890x673x342
Dimensiones del embalaje (AnxAlxFon)	mm	835x540x300	835x540x300	915x615x370	995x740x398
Peso neto/peso bruto	Kg	21/22,8	21/22,8	32,7/35,4	42,9/45,9
Refrigerante		R32	R32	R32	R32
Precarga de refrigerante	Kg	0,47	0,52	1,08	1,42
Longitud sin carga adicional	m	5	5	5	5
Carga por metro adicional	g	12	12	12	24
ALIMENTACIÓN 220/240V-50Hz					
Ubicación de la alimentación		Exterior	Exterior	Exterior	Exterior
Sección del cable de alimentación	mm ²	3x1,5	3x1,5	3x1,5	3x2,5
Amperaje de las protecciones	A	10	10	10	16
Conexiones comunicación	mm ²	5x1,5	5x1,5	5x1,5	5x2,5
CONEXIONES FRIGORÍFICAS					
Diámetro tubería de gas	pulg.	3/8	3/8	1/2	5/8
Diámetro tubería de líquido	pulg.	1/4	1/4	1/4	3/8
Longitud máxima de tubería	m	25	25	30	50
Altura máxima de la tubería	m	10	10	20	25
PVPR Conjunto		625€	749€	1.119€	1.369€
PVPR Interior		290€	324€	435€	622€
PVPR Exterior		335€	425€	684€	747€

*Los productos, características e imágenes que se muestran son válidos salvo error de edición

Un rendimiento y confort óptimos

Las Serie TEIDE está compuesta por máquinas que proporcionan un gran confort y rendimiento en todo momento. Se trata de equipos potentes y capaces de responder ante diferentes condiciones ambientales, asegurando el bienestar en tu hogar cuando más lo necesitas. También son una opción muy versátil, pues es la única gama de splits de Johnson que llega a las 7.500 frigorías para poder resolver las necesidades de climatización en estancias más amplias. Y la potencia, no va en detrimento de la funcionalidad, pues incluye muchos modos y ajustes para personalizar el flujo del aire y asegurar la máxima comodidad. Si quieres un excelente rendimiento con un óptimo bienestar, la Serie Teide es la tuya.



Características



Funcionamiento idóneo en escenarios adversos

Estos equipos destacan porque funcionan a pleno rendimiento ante condiciones ambientales adversas por sus **grandes límites de temperatura exterior**, pues son capaces de funcionar en **modo refrigeración aunque el termómetro ambiente marque -15°C** y en **modo calefacción aunque el mercurio marque -20°C**. No obstante, estas unidades también disponen del modo de máximo enfriamiento por el cual pueden **trabajar pese a que la temperatura exterior alcance los 53°C**. Se trata de esta manera, de máquinas potentes y especialmente diseñadas para resolver todas las necesidades de confort.

La rapidez que necesitas en determinados momentos

Y si estas máquinas destacan por rendir ante cualquier condición, también lo hacen por resolver tus demandas de forma inmediata gracias a sus modos de **Refrigeración y Calefacción súper rápidos**, pues hay momentos en los que llegas muy acalorado del exterior o con mucho frío y quieres que el ambiente esté perfecto para acomodarte a la mayor brevedad posible. Además, estos equipos cuentan con hasta **6 velocidades de ventilación**, pudiendo personalizar la intensidad del flujo de aire a tu gusto, **modo Descanso** para que el split ajuste la temperatura en momentos de reposo y **temporizador** para programar el encendido y apagado de la máquina.



Ajustes para el confort más personalizado

La Serie Teide también dispone de funciones especiales para asegurar tu bienestar. Así, en el modo calefacción, puedes activar el **Modo Stop Aire fresco** con el cual evitas las corrientes de aire frío cuando la máquina comienza su funcionamiento, pues el ventilador funciona a mínima velocidad hasta que la unidad alcanza la temperatura establecida. Además, **el flujo se lanza hacia el suelo para proporcionar un confort tipo manta** y evitar que el calor se suba a la parte superior de la estancia. En el caso del modo de refrigeración, la unidad controla la temperatura de la tubería para **evitar una deshumidificación excesiva al enfriar**, manteniendo el nivel perfecto de humedad, algo que también se consigue gracias al **Modo Deshumidificación** que dispone la máquina con el cual protegemos a los usuarios, animales, plantas y mejoramos el confort.

Diseño seguro y con una larga vida útil

Una de las principales premisas de Johnson es también fabricar máquinas duraderas, por eso la Serie Teide también cuenta con **tuberías a prueba de óxido** para evitar la corrosión y asegurar el funcionamiento del sistema y **detector de fugas de refrigerante**, para garantizar tu tranquilidad y la de los tuyos. También protege tu bienestar, porque con su **función memoria**, ajusta de nuevo el modo de funcionamiento, la temperatura y la posición de la lama en caso de corte eléctrico y para salvaguardar su correcto mantenimiento, los **filtros son muy accesibles**.

Conexión Wi-Fi opcional para mayor control

El accesorio TEIDEWIFI te brindará la posibilidad de controlar el equipo **a través de una sencilla app** desde cualquier dispositivo móvil o tablet. También podrás hacer uso de la **función autodiagnóstico** para conocer y resolver los códigos de error a través de su aplicación. También está disponible el Kit de Conexión ON-OFF TEIDE-ONOFF para ser combinado con contactos de ventanas o tarjeteros electrónicos, para hacer un uso más eficiente de la máquina.



Especificaciones

CONJUNTO		TEIDE25K	TEIDE35K	TEIDE52K	TEIDE71K	TEIDE81K
UNIDAD INTERIOR		TEIDE25NT	TEIDE35NT	TEIDE52NT	TEIDE71NT	TEIDE81NT
UNIDAD EXTERIOR		TEIDE25EX	TEIDE35EX	TEIDE52EX	TEIDE71EX	TEIDE81EX
REFRIGERACIÓN						
Capacidad nominal	kW	2,6 (0,94-3,3)	3,4 (1-3,77)	5,1 (1,25-5,9)	6,81 (1,83-7,8)	8,81 (1,5-9,92)
Frigorías	fg/h	2.236	2.924	4.386	5.857	7.577
Consumo nominal	W	825(240-1380)	1130(290-1500)	1580(330-2340)	2257(410-2824)	2421(530-3150)
SEER/Etiqueta energética		6,1/A++	6,1/A++	6,1/A++	6,5/A++	6,3/A++
Límites de operación	°C	15/53	15/53	15/53	15/53	15/53
CALEFACCIÓN						
Capacidad nominal	kW	2,61 (0,94-3,36)	3,42 (1-3,81)	5,13 (1,25-6,07)	6,87 (1,85-7,9)	8,85 (1,5-9,93)
Kilocalorías	Kcal/h	2.245	2.941	4.412	5.857	7.611
Capacidad a -7°	kW	2,28	2,99	4,46	6,01	7,10
Consumo nominal	W	767(240-1552)	1005(290-1720)	1374(340-2520)	2063(420-3005)	2330(530-3220)
Consumo nominal a -7°	W	898	1173	1792	2494	2560
SCOP/Etiqueta (Clima medio)		4,0/A+	4,0/A+	4,0/A+	4,0/A+	4,1/A+
SCOP/Etiqueta (Clima cálido)		5,1/A+++	5,1/A+++	5,1/A+++	5,1/A+++	5,1/A+++
Límites de operación	°C	-20/30	-20/30	-20/30	-20/30	-7/30
UNIDAD INTERIOR						
Código		TEIDE25NT	TEIDE35NT	TEIDE52NT	TEIDE71NT	TEIDE81NT
EAN		8435666502353	8435666502377	8435666502391	8435666502414	8435666509284
Presión Sonora (S/A/M/B/Mute)	dB (A)	40/37/33/25/22	40/37/33/25/22	43/41/38/35/27	44/41/38/34/30	53/48/41/35/33
Caudal de aire	m ³ /h	420	550	800	980	1.500
Deshumidificación	l/h	1	1,2	1,5	1,8	2,2
Dimensiones externas (AnxAlxFon)	mm	698x255x190	777x250x201	910x294x206	1.010x315x220	1.186x340x258
Dimensiones del embalaje (AnxAlxFon)	mm	764x325x257	850x320x275	979x372x277	1.096x390x297	1.262x430x338
Peso neto/peso bruto	Kg	6,5/8,5	7,5/10,5	10/13	13/16	18/20
UNIDAD EXTERIOR						
Código		TEIDE25EX	TEIDE35EX	TEIDE52EX	TEIDE71EX	TEIDE81EX
EAN		8435666502360	8435666502384	8435666502407	8435666502421	8435666509277
Presión Sonora	dB (A)	50	50	55	57	59
Caudal de aire	m ³ /h	1.700	1.700	2.600	3.000	4.000
Tipo de compresor		Rotativo DC Inverter	Rotativo DC Inverter	Rotativo DC Inverter	Rotativo DC Inverter	Rotativo DC Inverter
Presión de descarga (Alta/Baja)	MPa	3,7/1,2	3,7/1,2	3,7/1,2	3,7/1,2	3,7/1,2
Dimensiones externas (AnxAlxFon)	mm	712x459x276	712x459x276	853x602x349	920x699x380	920x803x421
Dimensiones del embalaje (AnxAlxFon)	mm	765x481x310	765x481x310	890x628x385	960x732x400	1022x835x480
Peso neto/peso bruto	Kg	22/24	22/24	35/38	40/43	45/48,5
Refrigerante		R32	R32	R32	R32	R32
Precarga de refrigerante	Kg	0,45	0,49	1	1,14	1,5
Longitud sin carga adicional	m	5	5	5	5	5
Carga por metro adicional	g	15	15	25	25	25
ALIMENTACIÓN 220-240V-50Hz/1Ph						
Ubicación de la alimentación		Exterior	Exterior	Exterior	Exterior	Exterior
Sección del cable de alimentación	mm ²	3x1,5	3x1,5	3x1,5	3x2,5	3x2,5
Amperaje de las protecciones	A	10	10	10	16	16
Conexiones eléctricas	mm ²	4x0,75	4x0,75	4x0,75	4x0,75	4x0,75
CONEXIONES FRIGORÍFICAS						
Diámetro tubería de gas	pulg.	3/8	3/8	3/8	1/2	5/8
Diámetro tubería de líquido	pulg.	1/4	1/4	1/4	1/4	1/4
Longitud máxima de tubería	m	25	25	25	25	25
Altura máxima de la tubería	m	10	10	10	10	10
PVPR Conjunto		549€	599€	999€	1.199€	1.499€
PVPR Interior		220€	239€	400€	480€	599€
PVPR Exterior		329€	360€	599€	719€	900€

*Los productos, características e imágenes que se muestran son válidos salvo error de edición

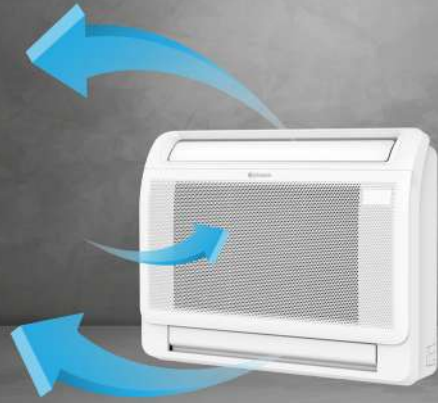

Confort con un elegante diseño y un sencillo uso

La serie JPMV3 ha sido diseñada para proporcionar el confort que necesitas con un diseño elegante que encajará en cualquier estancia y un sencillo uso para que no te tengas que preocupar por nada. Las consolas suelo de Johnson disponen de una entrada de aire y dos salidas para que el flujo llegue a todos los rincones de la habitación, asegurando el bienestar que necesitas. Estos equipos son compatibles con los sistemas multisplit de Johnson, la serie 'MultiComfort3' y en caso de que quieras tener el control de la máquina desde cualquier lugar, puedes hacerlo adquiriendo por separado el accesorio opcional Wi-Fi y podrás manejarla a través de una sencilla app o con los controles por voz de Alexa y Google Home.



Especificaciones

CONJUNTO		JPM35V3K
UNIDAD INTERIOR		JPM35V3
UNIDAD EXTERIOR		JVM35V3
REFRIGERACIÓN		
Capacidad Nominal	kW	3,52 (0,76-4,25)
Frigorías	fg/h	3.026 (656-3.656)
Clase energética		A++
SEER		7,3
Consumo nominal	kW	1 (0,17-1,35)
Intensidad	A	4,52(1,4-5,9)
CALEFACCIÓN		
Capacidad Nominal	kW	3,81 (0,45-4,69)
Kilocalorías	Kcal/h	3.278 (391-4.035)
Capacidad a -7°C	kW	3,04 - 3,21
Clase energética		A+
SCOP		4
Consumo nominal	kW	0,98 (0,15-1,3)
Consumo a -7°C	kW	1,35-1,43
Intensidad	A	4,43 (1,25-5,95)
UNIDAD INTERIOR		
Nivel de presión sonora	dB(A)	37/34/27/23
Caudal de aire	m3/h	650/580/490
Dimensiones externas (AnxAlxFon)	mm	794x621x206
Dimensiones del embalaje (AnxAlxFon)	mm	865x719x280
Peso neto/Peso bruto	Kg	14,9/18,8
CÓDIGO		JPM35V3
EAN		8435666507815
UNIDAD EXTERIOR		
Nivel de presión sonora a 1 m	dB(A)	54
Caudal de aire	m3/h	2.200
Tipo de compresor		Rotary DC
Dimensiones externas (AnxAlxFon)	mm	765x555x303
Dimensiones del embalaje (AnxAlxFon)	mm	887x610x337
Peso neto/Peso bruto	Kg	26,6/29
Refrigerante		R32
Carga refrigerante	Kg	0,71
Longitud sin carga adicional	m	5
Carga por metro adicional	g	15
Límites de operación	°C	-15~-50/-20~-24
CÓDIGO		JVM35V3
EAN		8435666507587
Alimentación exterior		220-240V,1Ph,50Hz
Alimentación interior		220-240V,1Ph,50Hz
CONEXIONES FRIGORÍFICAS		
Diámetro tubería de gas	Pulg.	3/8
Diámetro tubería de líquido	Pulg.	1/4
Longitud máxima de tubería	m	25
Altura máxima de tubería	m	10
PVPR Conjunto		1.899€
PVPR Interior		714€
PVPR Exterior		1.185€

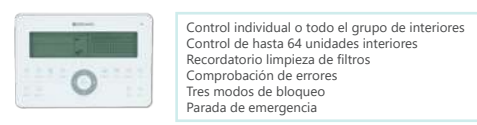
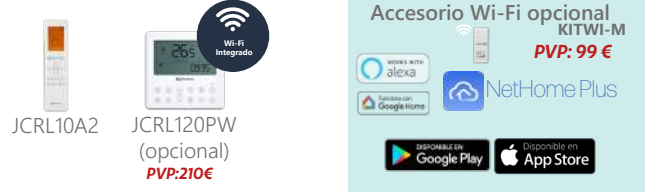

JVRC30CM
(Control centralizado opcional)
PVP: 739 €

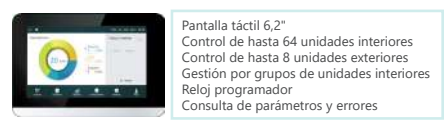

JVRCM180
(Control centralizado opcional)
PVP: 2.500 €

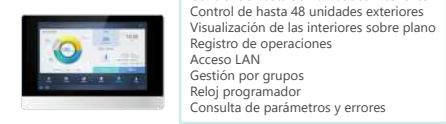

JVRCM270
(Control centralizado opcional)
PVP: 7.800 €

*Los productos, características e imágenes que se muestran son válidos salvo error de edición



Hasta 5 unidades interiores para asegurar la temperatura ideal en todas las estancias con una única exterior

Los sistemas multisplits son perfectos para resolver las necesidades de confort en diversas estancias, simplificando la instalación y ahorrando espacio gracias a que se pueden conectar varias unidades interiores a una única exterior. En concreto la serie MultiComfort3 de Johnson permite conectar hasta 5 unidades interiores de hasta 6.000 frigorías y es compatible con splits A+++/A++, conductos, cassettes y consola suelo, ofreciendo un gran abanico de posibilidades para poder resolver tus necesidades. Por supuesto, y como no podía ser de otra forma, estos equipos también ofrecen la conectividad que requieres para poder tener el control desde cualquier lugar y los intercambiadores de calor de las unidades interiores y exteriores están recubiertos de un material anticorrosivo para soportar aire salado o lluvia.



J2FM42V2 - J2FM54V2
(4,1-5,3 kW)



J3FM62V2-J3FM79V2
(6,7-7,91 kW)



J4FM80V2-J4FM110V2
(8,2-10,55 kW)



J5FM120V2
(12,3 kW)

COMPATIBLE CON



Split K2
25/35/52/71



Split Majestic
25/35



25/35/52/71

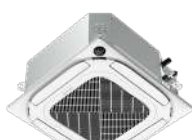

35/52



71



35



Especificaciones Unidades Exteriores

UNIDADES EXTERIORES			J2FM42V2	J2FM54V2	J3FM62V2	J3FM79V2
UNIDAD EXTERIOR						
REFRIGERACIÓN	Capacidad nominal	kW	4,1	5,3	6,15	7,91
	Frigorías	fg/h	3.530	4.539	5.295	6.808
	Consumo nominal	kW	1,27	1,63	1,90	2,45
	SEER/Etiqueta energética		5,6/A+	6,1/A++	6,1/A++	6,1/A++
	Límites de operación	°C	-15/50	-15/50	-15/50	-15/50
CALEFACCIÓN	Capacidad nominal	kW	4,39	5,56	6,44	8,21
	Kilocalorías	Kcal/h	3.782	4.791	5.574	7.060
	Consumo nominal	kW	1,18	1,5	1,73	2,21
	SCOP/Etiqueta (Clima medio)		3,8/A	3,8/A+	4/A+	4/A+
	Límites de operación	°C	-15/24	-15/24	-15/24	-15/24
Nivel de presión sonora	dB	56	54	58	58	
Nivel de potencia sonora	dB	64	65	65	67	
Caudal de aire	m ³ /h	2.100	2.100	3.000	3.000	
Presión de descarga	Pa	4,3/1,7	4,3/1,7	4,3/1,7	4,3/1,7	
Tipo de compresor		Rotary DC	Rotary DC	Rotary DC	Rotary DC	
Dimensiones externas (AnxAlxFon)	mm	805x554x330	805x554x330	890x673x342	890x673x342	
Dimensiones del embalaje (AnxAlxFon)	mm	915x615x370	915x615x370	1.030x750x438	1.030x750x439	
Peso neto/peso bruto	Kg	31,6/34,7	35/38	43,3/47,1	48/51,8	
Refrigerante		R32	R32	R32	R32	
Precarga de refrigerante	Kg	1,1	1,25	1,5	1,85	
Longitud sin carga adicional	m	15	15	22,5	22,5	
Carga por metro adicional	g	15	15	15	15	
Código		J2FM42V2	J2FM54V2	J3FM62V2	J3FM79V2	
EAN		8435666501301	8435666501318	8435666501325	8435666502223	
ALIMENTACIÓN 230V-50Hz						
Ubicación de la alimentación		Exterior	Exterior	Exterior	Exterior	
Sección del cable de alimentación	mm ²	3x1,5	3x2,5	3x2,5	3x4	
Amperaje	A	12	12	17	18	
Conexiones eléctricas	mm ²	4x1,5	4x1,5	4x1,5	4x1,5	
CONEXIONES FRIGORÍFICAS						
Diámetro tubería de gas	pulg.	3/8	3/8	3/8	3/8	
Diámetro tubería de líquido	pulg.	1/4	1/4	1/4	1/4	
Longitud máxima de tubería	m	40	40	60	60	
Longitud máxima de tubería por unidad interior	m	25	25	30	30	
Altura máxima de la tubería	m	15	15	15	15	
Exterior más alta que interior	m	15	15	15	15	
Máxima diferencia de altura entre interiores	m	10	10	10	10	
PVPR		1.119 €	1.245 €	1.429€	1.705€	

UNIDADES EXTERIORES			J4FM80V2	J4FM110V2	J5FM120V2
UNIDAD EXTERIOR					
REFRIGERACIÓN	Capacidad nominal	kW	8,2	10,55	12,3
	Frigorías	fg/h	7.060	9.077	10.590
	Consumo nominal	kW	2,54	3,27	3,81
	SEER/Etiqueta energética		6,1/A++	6,2/A++	6,1/A++
	Límites de operación	°C	-15/50	-15/50	-15/50
CALEFACCIÓN	Capacidad nominal	kW	8,79	10,84	12,3
	Kilocalorías	Kcal/h	7.564	9.330	10.590
	Consumo nominal	kW	2,2	2,76	3,3
	SCOP/Etiqueta (Clima medio)		3,8/A	3,8/A	3,5/A
	Límites de operación	°C	-15/24	-15/24	-15/24
Nivel de presión sonora	dB	61,5	61	64	
Nivel de potencia sonora	dB	67	67	69	
Caudal de aire	m ³ /h	3.800	4.000	3.850	
Presión de descarga	Pa	4,3/1,7	4,3/1,7	4,3/1,7	
Tipo de compresor		Rotary DC	Rotary DC	Rotary DC	
Dimensiones externas (AnxAlxFon)	mm	946x810x410	946x810x410	946x810x410	
Dimensiones del embalaje (AnxAlxFon)	mm	1.090x875x500	1.090x875x500	1.090x875x500	
Peso neto/peso bruto	Kg	62,1/67,7	68,8/75,6	74,1/79,5	
Refrigerante		R32	R32	R32	
Precarga de refrigerante	Kg	2,1	2,1	2,9	
Longitud sin carga adicional	m	30	30	37,5	
Carga por metro adicional	g	15	15	15	
Código		J4FM80V2	J4FM110V2	J5FM120V2	
EAN		8435666501332	8435666502230	8435666502247	
ALIMENTACIÓN 230V-50Hz					
Ubicación de la alimentación		Exterior	Exterior	Exterior	
Sección del cable de alimentación	mm ²	3x4	3x6	3x6	
Amperaje	A	19	21,5	22	
Conexiones eléctricas	mm ²	4x1,5	4x1,5	4x1,5	
CONEXIONES FRIGORÍFICAS					
Diámetro tubería de gas	pulg.	3/8	3/8	3/8	
Diámetro tubería de líquido	pulg.	1/4	1/4	1/4	
Longitud máxima de tubería	m	80	80	80	
Longitud máxima de tubería por unidad interior	m	35	35	35	
Altura máxima de la tubería	m	15	15	15	
Exterior más alta que interior	m	15	15	15	
Máxima diferencia de altura entre interiores	m	10	10	10	
PVPR		1.809€	2.329€	2.485€	

Especificaciones Unidades Interiores

• Datos técnicos unidades interiores: Split Majestic A+++

UNIDADES INTERIORES		MAJESTIC25MULTI	MAJESTIC35MULTI
EAN		8436567807998	8436567808032
Capacidad nominal (Frio)	kW	2,64 (1,02-3,22)	3,52 (1,38-4,31)
Frigorías	fg/h	2.269	3.026
Capacidad nominal (Calor)	kW	2,93 (0,82-3,37)	3,81 (1,07-4,38)
Kilocalorías	Kcal/h	2.521	3.277
Caudal de aire	m ³ /h	483/362/303	584/477/395
Presión de descarga	MPa	4,3/1,7	4,3/1,7
Presión sonora	dB	54	54,5
Dimensiones netas	mm	802x297x189	802x297x189
Peso neto/peso bruto	kg	26,7/29,1	26,7/29,1
PVPR		315€	355€



Clase energética A+++
Modos Descanso, Deshumidificación, Auto y Ventilador
Módulo Wi-Fi incorporado
Diagnóstico inteligente. Se pueden comprobar hasta 97 parámetros a través de la app
Flujo del aire en 3D

Función de memoria de la posición de la lama
Función Follow Me: El control remoto mide la temperatura de su ubicación para regularla y garantizar los ajustes
Función de reinicio automático
Super Ionizador que lanza iones positivos y negativos para purificar el aire
Filtros HEPA y antibacterias

• Datos técnicos unidades interiores: Split K2 A++

UNIDADES INTERIORES		K2-25NT	K2-35NT	K2-52NT	K2-71NT
EAN		8435666506849	8435666506863	8435666506887	8435666506900
Capacidad nominal (Frio)	kW	2,64 (0,91-3,4)	3,52 (1,11-3,93)	5,27 (1,81-6,15)	7,03 (2,08-7,91)
Frigorías	fg/h	2.271	3.028	4.539	6.051
Capacidad nominal (Calor)	kW	2,93 (0,82-3,37)	3,81 (1,08-4,16)	5,57 (1,29-6,74)	7,32 (1,61-7,91)
Kilocalorías	Kcal/h	2.520	3.277	4.791	6.295
Caudal de aire	m ³ /h	435/333/259	530/430/310	840/680/540	980/817/662
Presión de descarga	MPa	4,3/1,7	4,3/1,7	4,3/1,7	4,3/1,7
Presión sonora (A/M/B/Silencio/Súper silencio)	dB	37/32/25/21,5	39,5/35,5/25/21,5	43/42/32,5/26,5/21	46/44,5/42/34,5/25,5
Dimensiones netas	mm	715x285x194	805x285x194	957x302x313	1.040x327x220
Peso	kg	6,7/8,8	7,3/9,5	10/13	12,3/15,8
PVPR		290€	324€	435€	622€



Modos Turbo, Descanso, Deshumidificación, Auto y Ventilador
6 Velocidades seleccionables
Refrigeración instantánea
Tuberías de alta eficiencia
Función Memoria

Diagnóstico inteligente. Se pueden comprobar hasta 97 parámetros a través de la app
Función Follow Me: El control remoto mide la temperatura de su ubicación para regularla y garantizar los ajustes
Filtros antibacterias
Temporizador

• Datos técnicos unidades interiores: Conductos

UNIDADES INTERIORES		JDM25V3	JDM35V3	JDM52V2-1	JDM71V3
EAN		8435666507488	8435666507495	8435666507501	8435666507518
Capacidad nominal (Frio)	kW	2,64 (0,35-3,82)	3,52 (0,53-3,99)	5,28 (2,55-5,86)	7,09 (3,23-7,92)
Frigorías	fg/h	2269 (303-3.278)	3.026 (454-3.362)	4.538 (2.193-5.043)	6.102 (2.774-6.808)
Capacidad nominal (Calor)	kW	2,93 (0,94-3,48)	3,81 (1,00-4,47)	5,57 (2,20-6,15)	8,0 (2,79-8,56)
Kilocalorías	Kcal/h	2.522 (807-2.995)	3.278 (857-3.843)	4.791 (1.891-5.295)	6.859 (2.396-7.363)
Capacidad a -7°		1,2-1,08	2,81-2,96	4,28-4,51	7,02-7,38
Caudal de aire	m ³ /h	620/540/450	660/570/470	911/706,3/515,2	1.200/1.000/700
Rango de presión estática	Pa	0-80	0-100	0-100	0-160
Presión sonora (A/M/B)	dB	35/33/31	35/33/31	42/39/35	33,5/32,5/31
Dimensiones netas	mm	700x200x506	700x200x506	880x210x674	1.000x245x750
Peso neto/Peso bruto	kg	16,6/19,8	16,6/19,8	24,4/29,6	31,8/37,2
PVPR		560€	624€	750€	770€

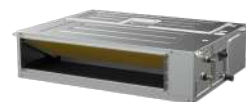

Clase energética A+++
Instalación en vertical en el modelo 71 al disponer de la bandeja de condensados en ambos lados
Control constante del volumen del flujo del aire
Alta presión estática de hasta 160 Pa
Diseño excéntrico del ventilador para mejorar la salida del flujo y proporcionar un mayor rendimiento
Toma de aire exterior para que esté en constante renovación
Unidades compactas. Altura reducida de a partir de 200 mm
Retorno de aire posterior e inferior
Bomba de drenaje incorporada

La bomba de drenaje eleva el agua de condensación hasta 1 metro en el modelo 71
Opción de salida de condensados a izquierda y derecha si no hay necesidad de utilizar la bomba de drenaje (Disponible en los modelos 71-140)
Conexión de comunicación entre interior y exterior por un solo cable (S)
Acceso al motor por la parte inferior
Gran espacio de mantenimiento lateral
Retirada del filtro hacia la derecha, izquierda o parte inferior
Diseño de ventana más grande
Control por cable incluido con conexión Wi-Fi y conexión por medio de dos hilos para una instalación más flexible
Control de todos los parámetros a través de una sencilla app móvil que se puede controlar por voz con Alexa y Google Home

• Datos técnicos unidades interiores: Cassettes

CONJUNTO		JCM35V3K	JCM52V3K	JCM71V3K
UNIDADES INTERIORES		JCM35V3	JCM52V3	JCM71V3
EAN		8435666507662	8435666507679	8435666507686
Capacidad nominal (Frio)	kW	3,52	5,28	7,03
Frigorías	fg/h	3.026	4.539	6.052
Capacidad nominal (Calor)	kW	3,81	5,57	7,62
Kilocalorías	Kcal/h	3.278	4.791	6.556
Capacidad a -7°	kW	2,98-3,13	4,68-4,91	5,71-6,03
Caudal de aire	m ³ /h	620/520/330	660/540/300	1.247/1.118/992
Presión de descarga	Pa	-	-	-
Presión sonora (A/M/B/Mute)	dB	42/38,5/31,5/25,5	43/39,5/35,5/29	45,5/42,5/39,5/27
Dimensiones netas (AnxAlxFon)	mm	570x245x570	570x245x570	830x205x830
Peso neto/Peso bruto	kg	16,1/18,8	16,2/19	21,6/25,4
PVPR		699€	750€	930€



Clase energética A+++
Flujo de aire en 360° para que el aire llegue a cualquier rincón
Ventilador en espiral 3D
Unidades interiores compactas: Altura mucho más reducida en los cassettes compactos
Toma de aire exterior para que esté en constante renovación
Equipados con salida de aire para conectarse a conductos y climatizar estancias contiguas

Bomba de drenaje incorporada que eleva el agua condensada hasta hasta 750 metros (modelos 35 y 52) y hasta 1 metro en el modelo 71.
Contacto libre de tensión ON/OFF
Salida de señal de alarma a 220V
Display digital LED
Conexión Wi-Fi opcional a través de mando por pared o con accesorio. Compatible con control por voz de Alexa y Google Home

• Datos técnicos unidades interiores: Consola

UNIDADES INTERIORES		JPM35V3
EAN		8435666507815
Capacidad nominal (Frio)	kW	3,52 (0,76-4,25)
Frigorías	fg/h	3.026 (656-3.656)
Capacidad nominal (Calor)	kW	3,81 (0,45-4,69)
Kilocalorías	Kcal/h	3.278 (391-4.035)
Capacidad a -7°	kW	3,04-3,21
Caudal de aire	m ³ /h	650/580/490
Presión de descarga	Pa	-
Presión sonora (A/M/B/Mute)	dB	37/34/27/23
Dimensiones netas (AnxAlxFon)	mm	794x621x206
Peso neto/Peso bruto	kg	14,9/18,8
PVPR		714€



Una entrada de aire y dos salidas para que el flujo llegue a todos los rincones de la habitación
Conexión Wi-Fi opcional con accesorio

Combinaciones unidades interiores

J2FM42V2

REFRIGERACIÓN										
Ud. Interiores	Capacidad nominal (kW)		Capacidad total (kW)			Potencia total de entrada (kW)			SEER	Clase energética
	Ud. A	Ud. B	Min.	Nom.	Max.	Min.	Nom.	Max.		
25+25	2,06	2,06	1,17	4,12	5,4	0,26	1,32	1,87	6,11	A++
25+35	1,77	2,35	1,21	4,12	5,56	0,26	1,31	1,89	6,13	A++

CALEFACCIÓN										
Ud. Interiores	Capacidad nominal (kW)		Capacidad total (kW)			Potencia total de entrada (kW)			SCOP	Clase energética
	Ud. A	Ud. B	Min.	Nom.	Max.	Min.	Nom.	Max.		
25+25	2,06	2,06	1,65	4,12	4,95	0,35	1,11	1,40	3,80	A
25+35	1,77	2,35	1,66	4,12	5,03	0,35	1,10	1,33	3,82	A

J2FM54V2

REFRIGERACIÓN										
Ud. Interiores	Capacidad nominal (kW)		Capacidad total (kW)			Potencia total de entrada (kW)			SEER	Clase energética
	Ud. A	Ud. B	Min.	Nom.	Max.	Min.	Nom.	Max.		
25+25	2,64	2,64	1,34	5,32	5,77	0,26	1,65	1,86	6,12	A++
25+35	2,28	3,04	1,38	5,32	5,95	0,26	1,62	1,87	6,13	A++
25+52	1,77	3,55	1,42	5,32	6,21	0,27	1,61	1,90	6,14	A++
35+35	2,66	2,66	1,42	5,32	6,11	0,26	1,61	1,89	6,14	A++
35+52	2,13	3,19	1,44	5,32	6,33	0,27	1,58	1,91	6,14	A++

CALEFACCIÓN										
Ud. Interiores	Capacidad nominal (kW)		Capacidad total (kW)			Potencia total de entrada (kW)			SCOP	Clase energética
	Ud. A	Ud. B	Min.	Nom.	Max.	Min.	Nom.	Max.		
25+25	2,64	2,64	1,69	5,28	5,34	0,37	1,42	1,71	3,81	A
25+35	2,26	3,02	1,70	5,28	5,40	0,36	1,42	1,70	3,83	A
25+52	1,76	3,52	1,72	5,28	5,48	0,36	1,41	1,69	3,83	A
35+35	2,64	2,64	1,70	5,28	5,45	0,35	1,41	1,69	3,84	A
35+52	2,11	3,17	1,72	5,28	5,52	0,35	1,40	1,68	3,83	A

J3FM62V2

REFRIGERACIÓN											
Ud. Interiores	Capacidad nominal (kW)			Capacidad total (kW)			Potencia total de entrada (kW)			SEER	Clase energética
	Ud.A	Ud. B	Ud. C	Min.	Nom.	Max.	Min.	Nom.	Max.		
25+25	2,64	2,64	—	2,44	5,27	6,24	0,54	1,62	2,04	6,23	A++
25+35	2,64	3,52	—	2,51	6,11	6,47	0,54	1,89	2,27	6,20	A++
25+52	2,04	4,07	—	2,62	6,11	6,79	0,54	1,89	2,26	6,29	A++
35+35	3,05	3,05	—	2,58	6,11	6,66	0,54	1,89	2,26	6,20	A++
35+52	2,44	3,67	—	2,68	6,11	6,92	0,54	1,88	2,26	6,27	A++
25+25+25	2,04	2,04	2,04	2,67	6,11	6,86	0,55	1,89	2,26	6,30	A++
25+25+35	1,83	1,83	2,44	2,71	6,11	6,99	0,55	1,88	2,26	6,28	A++

CALEFACCIÓN											
Ud. Interiores	Capacidad nominal (kW)			Capacidad total (kW)			Potencia total de entrada (kW)			SCOP	Clase energética
	Ud.A	Ud. B	Ud. C	Min.	Nom.	Max.	Min.	Nom.	Max.		
25+25	2,64	2,64	—	2,47	5,36	6,91	0,57	1,45	2,08	3,8	A
25+35	2,64	3,52	—	2,49	6,16	7,00	0,55	1,66	2,00	3,81	A
25+52	2,05	4,11	—	2,53	6,16	7,10	0,54	1,66	1,99	3,81	A
35+35	3,08	3,08	—	2,50	6,16	7,07	0,54	1,66	1,99	3,81	A
35+52	2,46	3,70	—	2,53	6,16	7,15	0,53	1,65	1,99	3,81	A
25+25+25	2,05	2,05	2,05	2,53	6,16	7,19	0,55	1,66	1,99	3,81	A
25+25+35	1,85	1,85	2,46	2,54	6,16	7,23	0,54	1,65	1,98	3,81	A

J3FM79V2

REFRIGERACIÓN											
Ud. Interiores	Capacidad nominal (kW)			Capacidad total (kW)			Potencia total de entrada (kW)			SEER	Clase energética
	Ud.A	Ud. B	Ud. C	Min.	Nom.	Max.	Min.	Nom.	Max.		
25+25	2,64	2,64	—	3,14	5,25	7,83	0,72	1,73	2,89	5,78	A+
25+35	2,64	3,52	—	3,21	6,24	8,22	0,72	2,07	2,93	5,69	A+
25+52	2,64	5,28	—	3,31	7,91	8,80	0,72	2,60	3,00	5,78	A+
35+35	3,52	3,52	—	3,28	7,08	8,56	0,72	2,34	2,96	5,60	A+
35+52	3,17	4,75	—	3,37	7,91	9,05	0,72	2,61	3,02	5,80	A+
25+25+25	2,64	2,64	2,64	3,38	7,91	8,99	0,73	2,72	3,04	5,92	A+
25+25+35	2,37	2,37	3,17	3,45	7,91	9,24	0,73	2,65	3,06	5,93	A+
25+25+52	1,98	1,98	3,96	3,57	7,91	9,64	0,73	2,56	3,11	6,12	A++
25+35+35	2,16	2,88	2,88	3,52	7,91	9,41	0,73	2,62	3,08	5,93	A+
35+35+35	2,64	2,64	2,64	3,58	7,91	9,57	0,73	2,55	3,09	5,92	A+

CALEFACCIÓN											
Ud. Interiores	Capacidad nominal (kW)			Capacidad total (kW)			Potencia total de entrada (kW)			SCOP	Clase energética
	Ud.A	Ud. B	Ud. C	Min.	Nom.	Max.	Min.	Nom.	Max.		
25+25	2,64	2,64	—	2,94	5,33	8,36	0,78	1,44	3,23	3,80	A
25+35	2,64	3,52	—	2,97	6,27	8,48	0,75	1,69	3,02	3,81	A
25+52	2,64	5,28	—	3,02	7,92	8,58	0,73	2,14	2,9	3,81	A
35+35	3,52	3,52	—	2,99	7,23	8,57	0,73	1,95	2,86	3,82	A
35+52	3,17	4,75	—	3,03	7,92	8,67	0,71	2,14	2,74	3,82	A
25+25+25	2,64	2,64	2,64	3,08	7,92	9,63	0,72	2,13	3,01	3,82	A
25+25+35	2,38	2,38	3,17	3,10	7,92	9,72	0,71	2,13	2,88	3,82	A
25+25+52	1,98	1,98	3,96	3,13	7,92	9,83	0,70	2,12	2,78	3,82	A
25+35+35	2,16	2,88	2,88	3,10	7,92	9,79	0,70	2,12	2,77	3,83	A
35+35+35	2,64	2,64	2,64	3,11	7,92	9,85	0,69	2,11	2,68	3,83	A

*Los productos, características e imágenes que se muestran son válidos salvo error de edición

● J4FM80V2

REFRIGERACIÓN												
Ud. Interiores	Capacidad nominal (kW)				Capacidad total (kW)			Potencia total de entrada (kW)			SEER	Clase energética
	Ud. A	Ud. B	Ud. C	Ud. D	Min.	Nom.	Max.	Min.	Nom.	Max.		
25+25	2,64	2,64	—	—	3,15	5,21	8,58	0,76	1,59	3,33	6,13	A++
25+35	2,64	3,52	—	—	3,22	6,18	9,06	0,76	1,89	3,39	6,12	A++
25+52	2,64	5,28	—	—	3,32	8,00	9,77	0,76	2,48	3,47	6,13	A++
25+71	2,24	5,97	—	—	3,41	8,21	10,07	0,77	2,54	3,52	6,13	A++
35+35	3,52	3,52	—	—	3,29	7,10	9,47	0,75	2,19	3,43	6,11	A++
35+52	3,29	4,93	—	—	3,38	8,21	10,08	0,76	2,56	3,51	6,13	A++
35+71	2,74	5,48	—	—	3,48	8,21	10,34	0,76	2,55	3,55	6,13	A++
25+25+25	2,64	2,64	2,64	—	3,39	7,85	10,01	0,77	2,43	3,53	6,14	A++
25+25+35	2,46	2,46	3,29	—	3,46	8,21	10,33	0,77	2,55	3,57	6,14	A++
25+25+52	2,05	2,05	4,11	—	3,58	8,21	10,86	0,77	2,53	3,63	6,17	A++
25+25+71	1,76	1,76	4,69	—	3,63	8,21	10,88	0,78	2,53	3,64	6,14	A++
25+35+35	2,24	2,99	2,99	—	3,53	8,21	10,54	0,77	2,54	3,59	6,15	A++
25+35+52	1,90	2,53	3,79	—	3,64	8,21	10,97	0,77	2,53	3,64	6,17	A++
25+35+71	1,64	2,19	4,38	—	3,68	8,21	10,97	0,78	2,53	3,65	6,14	A++
35+35+35	2,74	2,74	2,74	—	3,59	8,21	10,77	0,77	2,53	3,61	6,15	A++
35+35+52	2,35	2,35	3,52	—	3,69	8,21	11,13	0,76	2,52	3,66	6,17	A++
25+25+25+25	2,05	2,05	2,05	2,05	3,62	8,21	10,86	0,78	2,54	3,65	6,17	A++
25+25+25+35	1,90	1,90	1,90	2,53	3,67	8,21	11,03	0,78	2,53	3,67	6,17	A++
25+25+25+52	1,64	1,64	1,64	3,29	3,74	8,21	11,30	0,78	2,52	3,71	6,18	A++
25+25+35+35	1,76	1,76	2,35	2,35	3,72	8,21	11,18	0,78	2,52	3,69	6,17	A++
25+25+35+52	1,54	1,54	2,05	3,08	3,78	8,21	11,43	0,78	2,51	3,72	6,17	A++

CALEFACCIÓN												
Ud. Interiores	Capacidad nominal (kW)				Capacidad total (kW)			Potencia total de entrada (kW)			SCOP	Clase energética
	Ud. A	Ud. B	Ud. C	Ud. D	Min.	Nom.	Max.	Min.	Nom.	Max.		
25+25	2,64	2,64	—	—	2,83	5,44	8,70	0,80	1,48	3,55	3,80	A
25+35	2,64	3,52	—	—	2,91	6,37	8,96	0,78	1,73	3,35	3,81	A
25+52	2,64	5,28	—	—	3,01	8,21	9,19	0,75	2,25	3,18	3,81	A
25+71	2,24	5,97	—	—	3,08	8,21	9,29	0,74	2,23	3,13	3,81	A
35+35	3,52	3,52	—	—	2,98	7,27	9,17	0,75	1,97	3,18	3,81	A
35+52	3,28	4,93	—	—	3,05	8,21	9,35	0,73	2,23	3,05	3,82	A
35+71	2,74	5,47	—	—	3,11	8,21	9,48	0,73	2,22	2,98	3,82	A
25+25+25	2,64	2,64	2,64	—	3,07	8,10	9,71	0,75	2,20	3,17	3,82	A
25+25+35	2,46	2,46	3,28	—	3,11	8,21	9,86	0,73	2,21	3,05	3,82	A
25+25+52	2,05	2,05	4,11	—	3,16	8,21	10,00	0,72	2,20	2,97	3,82	A
25+25+71	1,76	1,76	4,69	—	3,20	8,21	10,12	0,72	2,19	2,91	3,82	A
25+35+35	2,24	2,99	2,99	—	3,14	8,21	9,99	0,72	2,20	2,95	3,82	A
25+35+52	1,90	2,53	3,79	—	3,18	8,21	10,11	0,72	2,19	2,88	3,82	A
25+35+71	1,64	2,19	4,38	—	3,21	8,21	10,22	0,72	2,18	2,83	3,82	A
35+35+35	2,74	2,74	2,74	—	3,16	8,21	10,10	0,72	2,19	2,87	3,83	A
35+35+52	2,35	2,35	3,52	—	3,20	8,21	10,24	0,71	2,17	2,79	3,83	A
25+25+25+25	2,05	2,05	2,05	2,05	3,15	8,21	9,88	0,74	2,21	3,05	3,81	A
25+25+25+35	1,90	1,90	1,90	2,53	3,18	8,21	10,02	0,73	2,20	2,95	3,82	A
25+25+25+52	1,64	1,64	1,64	3,28	3,20	8,21	10,15	0,73	2,19	2,88	3,82	A
25+25+35+35	1,76	1,76	2,35	2,35	3,20	8,21	10,13	0,72	2,19	2,86	3,82	A
25+25+35+71	1,54	1,54	2,05	3,08	3,22	8,21	10,25	0,72	2,17	2,80	3,82	A

● J4FM110V2

REFRIGERACIÓN												
Ud. Interiores	Capacidad nominal (kW)				Capacidad total (kW)			Potencia total de entrada (kW)			SEER	Clase energética
	Ud. A	Ud. B	Ud. C	Ud. D	Min.	Nom.	Max.	Min.	Nom.	Max.		
25+25	2,64	2,64	—	—	3,28	5,36	9,74	0,89	1,59	4,14	5,76	A+
25+35	2,64	3,52	—	—	3,36	6,08	10,40	0,89	1,80	4,24	5,80	A+
25+52	2,64	5,28	—	—	3,47	7,93	11,41	0,89	2,38	4,37	5,93	A+
25+71	2,64	7,03	—	—	3,55	9,65	11,91	0,90	3,00	4,43	5,82	A+
35+35	3,52	3,52	—	—	3,43	7,04	10,98	0,89	2,09	4,31	5,80	A+
35+52	3,52	5,28	—	—	3,53	8,84	11,86	0,89	2,68	4,42	5,89	A+
35+71	3,52	7,03	—	—	3,63	10,31	12,23	0,90	3,22	4,53	5,82	A+
25+25+25	2,64	2,64	2,64	—	3,52	7,84	11,76	0,90	2,34	4,44	6,04	A+
25+25+35	2,64	2,64	3,52	—	3,60	8,80	12,17	0,90	2,64	4,55	5,99	A+
25+25+52	2,64	2,64	5,28	—	3,73	10,31	12,95	0,90	3,14	4,64	6,09	A+
25+25+71	2,21	2,21	5,89	—	3,79	10,31	13,02	0,91	3,14	4,65	5,96	A+
25+35+35	2,64	3,52	3,52	—	3,67	9,67	12,46	0,90	2,94	4,57	5,94	A+
25+35+52	2,38	3,17	4,76	—	3,80	10,31	13,09	0,90	3,12	4,65	6,08	A+
25+35+71	2,06	2,75	5,50	—	3,84	10,31	13,13	0,91	3,12	4,66	5,94	A+
35+35+35	3,52	3,52	3,52	—	3,74	10,31	12,79	0,90	3,15	4,61	5,93	A+
35+35+52	2,95	2,95	4,42	—	3,85	10,31	13,36	0,89	3,10	4,68	6,07	A+
35+35+71	2,58	2,58	5,16	—	3,89	10,31	13,39	0,90	3,10	4,69	5,94	A+
25+25+25+25	2,64	2,64	2,64	2,64	3,78	10,31	12,96	0,91	3,19	4,66	6,11	A++
25+25+25+35	2,38	2,38	2,38	3,17	3,84	10,31	13,23	0,91	3,13	4,69	6,10	A++
25+25+25+52	2,06	2,06	2,06	4,13	3,92	10,31	13,66	0,91	3,09	4,74	6,14	A++
25+25+35+35	2,21	2,21	2,95	2,95	3,89	10,31	13,48	0,91	3,11	4,71	6,10	A++
25+25+35+52	1,93	1,93	2,58	3,87	3,96	10,31	13,86	0,91	3,07	4,76	6,13	A++
25+35+35+35	2,06	2,75	2,75	2,75	3,94	10,31	13,70	0,91	3,09	4,74	6,10	A++
35+35+35+35	2,58	2,58	2,58	2,58	3,98	10,31	13,90	0,91	3,07	4,75	6,07	A+

CALEFACCIÓN												
Ud. Interiores	Capacidad nominal (kW)				Capacidad total (kW)			Potencia total de entrada (kW)			SCOP	Clase energética
	Ud. A	Ud. B	Ud. C	Ud. D	Min.	Nom.	Max.	Min.	Nom.	Max.		
25+25	2,64	2,64	—	—	3,94	5,38	12,15	1,32	1,55	5,49	3,71	A
25+35	2,64	3,52	—	—	4,02	6,13	12,49	1,27	1,75	5,13	3,77	A
25+52	2,64	5,28	—	—	4,14	8,09	12,78	1,21	2,32	4,83	3,78	A
25+71	2,64	7,03	—	—	4,22	9,77	12,91	1,18	2,83	4,74	3,81	A
35+35	3,52	3,52	—	—	4,10	7,02	12,76	1,22	1,99	4,83	3,81	A
35+52	3,52	5,28	—	—	4,18	8,94	12,99	1,18	2,54	4,60	3,82	A
35+71	3,52	7,03	—	—	4,25	10,56	13,10	1,16	3,02	4,52	3,85	A
25+25+25	2,64	2,64	2,64	—	4,18	7,84	12,91	1,19	2,23	4,67	3,80	A
25+25+35	2,64	2,64	3,52	—	4,21	8,84	13,09	1,17	2,49	4,47	3,83	A
25+25+52	2,68	2,68	5,35	—	2,93	10,7	11,92	0,7	2,88	3,21	3,6	A
25+25+71	2,26	2,26	6,03	—	4,31	10,56	13,34	1,14	2,98	4,27	3,87	A
25+35+35	2,64	3,52	3,52	—	4,23	9,82	13,23	1,15	2,76	4,30	3,87	A
25+35+52	2,44	3,25	4,87	—	4,28	10,56	13,37	1,13	2,96	4,18	3,88	A
25+35+71	2,11	2,82	5,63	—	4,33	10,56	13,49	1,12	2,93	4,10	3,89	A
35+35+35	3,52	3,52	3,52	—	4,25	10,56	13,36	1,13	2,96	4,16	3,90	A
35+35+52	3,02	3,02	4,53	—	4,30	10,56	13,48	1,12	2,91	4,05	3,90	A
35+35+71	2,64	2,64	5,28	—	4,34	10,56	13,58	1,11	2,88	3,98	3,91	A
25+25+25+25	2,64	2,64	2,64	2,64	4,25	10,56	13,09	1,16	3,01	4,45	3,81	A
25+25+25+35	2,44	2,44	2,44	3,25	4,27	10,56	13,25	1,14	2,99	4,28	3,85	A
25+25+25+52	2,11	2,11	2,11	4,22	4,31	10,56	13,36	1,13	2,97	4,19	3,85	A
25+25+35+35	2,26	2,26	3,02	3,02	4,29	10,56	13,37	1,13	2,96	4,13	3,88	A
25+25+35+52	1,98	1,98	2,64	3,96	4,32	10,56	13,47	1,12	2,92	4,06	3,87	A
25+35+35+35	2,11	2,82	2,82	2,82	4,30	10,56	13,48	1,11	2,91	4,01	3,90	A
35+35+35+35	2,64	2,64	2,64	2,64	4,32	10,56	13,57	1,10	2,87	3,90	3,92	A

*Los productos, características e imágenes que se muestran son válidos salvo error de edición

● J5FM120V2

REFRIGERACIÓN														
Ud. Interiores	Capacidad nominal (kW)					Capacidad total (kW)			Potencia total de entrada (kW)			SEER	Clase energética	
	Ud.A	Ud.B	Ud.C	Ud.D	Ud.E	Min.	Nom.	Max.	Min.	Nom.	Max.			
25+35	2,64	3,52	—	—	—	3,39	6,1	10,55	0,79	1,75	4,34	5,68	A+	
25+52	2,64	5,28	—	—	—	3,5	7,99	11,56	0,79	2,34	4,5	5,77	A+	
25+71	2,64	7,03	—	—	—	3,58	9,73	12,05	0,79	2,98	4,57	5,65	A+	
35+35	3,52	3,52	—	—	—	3,46	7,09	11,12	0,78	2,05	4,42	5,68	A+	
35+52	3,52	5,28	—	—	—	3,56	8,91	12,01	0,78	2,64	4,56	5,74	A+	
35+71	3,52	7,03	—	—	—	3,66	10,63	12,43	0,79	3,30	4,62	5,61	A+	
25+25+25	2,64	2,64	2,64	—	—	3,55	7,92	11,92	0,80	2,29	4,58	5,87	A+	
25+25+35	2,64	2,64	3,52	—	—	3,62	8,76	12,39	0,80	2,56	4,64	5,83	A+	
25+25+52	2,64	2,64	5,28	—	—	3,76	10,64	13,14	0,80	3,20	4,80	5,84	A+	
25+25+71	2,64	2,64	7,03	—	—	3,82	12,12	13,20	0,80	3,87	4,81	5,78	A+	
25+35+35	2,64	3,52	3,52	—	—	3,70	9,65	12,69	0,80	2,86	4,68	5,76	A+	
25+35+52	2,64	3,52	5,28	—	—	3,83	11,46	13,28	0,79	3,52	4,81	5,82	A+	
25+35+71	2,64	3,23	6,46	—	—	3,88	12,12	13,32	0,80	3,85	4,83	5,76	A+	
35+35+35	3,52	3,52	3,52	—	—	3,77	10,65	12,97	0,79	3,22	4,76	5,71	A+	
35+35+52	3,52	3,52	5,28	—	—	3,88	12,12	13,55	0,79	3,80	4,85	5,81	A+	
35+35+71	3,03	3,03	6,06	—	—	3,93	12,12	13,58	0,80	3,80	4,86	5,76	A+	
25+25+25+25	2,64	2,64	2,64	2,64	—	3,81	10,52	13,15	0,81	3,16	4,82	5,88	A+	
25+25+25+35	2,64	2,64	2,64	3,52	—	3,87	11,44	13,42	0,81	3,50	4,86	5,85	A+	
25+25+25+52	2,42	2,42	2,42	4,85	—	3,95	12,12	13,85	0,81	3,77	4,93	6,00	A+	
25+25+25+71	2,14	2,14	2,14	5,70	—	4,00	12,12	14,04	0,82	3,74	4,96	5,92	A+	
25+25+35+35	2,64	2,64	3,52	3,52	—	3,92	12,12	13,67	0,81	3,79	4,89	5,93	A+	
25+25+35+52	2,27	2,27	3,03	4,55	—	3,99	12,12	14,06	0,81	3,71	4,95	6,01	A+	
25+25+35+71	2,02	2,02	2,69	5,39	—	4,04	12,12	14,22	0,82	3,72	4,98	5,91	A+	
25+35+35+35	2,42	3,23	3,23	3,23	—	3,97	12,12	13,89	0,81	3,73	4,92	5,95	A+	
25+35+35+52	2,14	2,85	2,85	4,28	—	4,03	12,12	14,24	0,81	3,69	4,98	5,99	A+	
25+35+35+71	1,91	2,55	2,55	5,10	—	4,08	12,12	14,38	0,82	3,69	5,00	5,90	A+	
35+35+35+35	3,03	3,03	3,03	3,03	—	4,01	12,12	14,09	0,80	3,71	4,95	5,92	A+	
35+35+35+52	2,69	2,69	2,69	4,04	—	4,07	12,12	14,41	0,80	3,66	5,00	5,98	A+	
35+35+35+71	2,42	2,42	2,42	4,85	—	4,11	12,12	14,53	0,81	3,67	5,02	5,86	A+	
25+25+25+25+25	2,42	2,42	2,42	2,42	2,42	3,99	12,12	14,00	0,82	3,75	4,97	6,11	A++	
25+25+25+25+35	2,27	2,27	2,27	3,03	4,03	4,03	12,12	14,18	0,82	3,73	5,00	6,08	A+	
25+25+25+25+52	2,02	2,02	2,02	2,02	4,04	4,08	12,12	14,47	0,82	3,68	5,05	6,08	A+	
25+25+25+25+71	1,82	1,82	1,82	1,82	4,85	4,09	12,12	14,58	0,84	3,68	5,07	5,96	A+	
25+25+25+35+35	2,14	2,14	2,14	2,85	2,85	4,07	12,12	14,34	0,82	3,70	5,02	6,04	A+	
25+25+25+35+52	1,91	1,91	1,91	2,55	3,83	4,12	12,12	14,61	0,82	3,65	5,07	6,06	A+	
25+25+25+35+71	1,73	1,73	1,73	2,31	4,62	4,10	12,12	14,71	0,83	3,66	5,09	5,93	A+	
25+25+35+35+35	2,02	2,02	2,69	2,69	2,69	4,11	12,12	14,49	0,82	3,67	5,04	6,03	A+	
25+25+35+35+52	1,82	1,82	2,42	2,42	3,64	4,16	12,12	14,75	0,82	3,62	5,08	6,03	A+	
25+25+35+35+71	1,65	1,65	2,20	2,20	4,41	4,14	12,12	14,84	0,83	3,63	5,10	5,93	A+	
25+35+35+35+35	1,91	2,55	2,55	2,55	2,55	4,11	12,12	14,64	0,82	3,65	5,06	6,00	A+	
25+35+35+35+52	1,73	2,31	2,31	2,31	3,46	4,20	12,12	14,87	0,82	3,62	5,10	6,01	A+	
25+35+35+35+71	2,42	2,42	2,42	2,42	2,42	4,14	12,12	14,77	0,82	3,62	5,08	5,99	A+	
35+35+35+35+52	2,20	2,20	2,20	2,20	3,31	4,19	12,12	14,98	0,82	3,59	5,12	6,00	A+	

CALEFACCIÓN														
Ud. Interiores	Capacidad nominal (kW)					Capacidad total (kW)			Potencia total de entrada (kW)			SCOP	Clase energética	
	Ud.A	Ud.B	Ud.C	Ud.D	Ud.E	Min.	Nom.	Max.	Min.	Nom.	Max.			
25+35	2,64	3,52	—	—	—	3,33	6,26	12,71	0,87	1,92	5,04	3,48	A	
25+52	2,64	5,28	—	—	—	3,40	8,18	12,96	0,84	2,63	4,74	3,45	A	
25+71	2,64	7,03	—	—	—	3,46	9,98	13,08	0,82	3,46	4,65	3,45	A	
35+35	3,52	3,52	—	—	—	3,37	7,22	12,94	0,84	2,17	4,72	3,53	A	
35+52	3,52	5,28	—	—	—	3,42	9,09	13,14	0,82	2,88	4,49	3,50	A	
35+71	3,52	7,03	—	—	—	3,48	10,83	13,25	0,81	3,62	4,41	3,53	A	
25+25+25	2,64	2,64	2,64	—	—	3,42	8,10	13,06	0,83	2,52	4,57	3,48	A	
25+25+35	2,64	2,64	3,52	—	—	3,44	9,01	13,22	0,81	2,76	4,36	3,52	A	
25+25+52	2,64	2,64	5,28	—	—	3,48	10,89	13,37	0,80	3,52	4,21	3,54	A	
25+25+71	2,64	2,64	7,03	—	—	3,52	12,32	13,48	0,80	4,14	4,14	3,57	A	
25+35+35	2,64	3,52	3,52	—	—	3,46	9,92	13,36	0,80	3,02	4,18	3,57	A	
25+35+52	2,64	3,52	5,28	—	—	3,49	11,80	13,48	0,79	3,80	4,06	3,59	A	
25+35+71	2,46	3,29	6,57	—	—	3,53	12,32	13,59	0,79	4,00	3,98	3,62	A	
35+35+35	3,52	3,52	3,52	—	—	3,47	10,84	13,47	0,79	3,30	4,02	3,62	A	
35+35+52	3,52	3,52	5,28	—	—	3,50	12,32	13,58	0,78	3,95	3,93	3,63	A	
35+35+71	3,08	3,08	6,16	—	—	3,53	12,32	13,68	0,79	3,81	3,86	3,65	A	
25+25+25+25	2,64	2,64	2,64	2,64	—	3,47	10,77	13,22	0,82	3,64	4,35	3,48	A	
25+25+25+35	2,64	2,64	2,64	3,52	—	3,48	11,69	13,36	0,81	3,90	4,16	3,54	A	
25+25+25+52	2,46	2,46	2,46	4,93	—	3,51	12,32	13,46	0,80	4,09	4,08	3,56	A	
25+25+25+71	2,17	2,17	2,17	5,80	—	3,54	12,32	13,57	0,81	4,03	4,01	3,58	A	
25+25+35+35	2,64	2,64	3,52	3,52	—	3,49	12,32	13,48	0,80	4,03	4,01	3,59	A	
25+25+35+52	2,31	2,31	3,08	4,62	—	3,52	12,32	13,59	0,80	3,93	3,92	3,60	A	
25+25+35+71	2,05	2,05	2,74	5,48	—	3,54	12,32	13,66	0,80	3,84	3,88	3,61	A	
25+35+35+35	2,46	3,29	3,29	3,29	—	3,50	12,32	13,58	0,79	3,90	3,88	3,63	A	
25+35+35+52	2,17	2,90	2,90	4,35	—	3,52	12,32	13,67	0,79	3,76	3,80	3,63	A	
25+35+35+71	1,95	2,59	2,59	5,19	—	3,55	12,32	13,74	0,79	3,67	3,77	3,65	A	
35+35+35+35	3,08	3,08	3,08	3,08	—	3,51	12,32	13,66	0,78	3,73	3,77	3,67	A	
35+35+35+52	2,74	2,74	2,74	4,11	—	3,53	12,32	13,74	0,78	3,60	3,70	3,66	A	
35+35+35+71	2,46	2,46	2,46	4,93	—	3,56	12,32	13,81	0,79	3,58	3,67	3,67	A	
25+25+25+25+25	2,46	2,46	2,46	2,46	2,46	3,52	12,32	13,63	0,80	3,83	3,86	3,61	A	
25+25+25+25+35	2,31	2,31	2,31	2,31	3,08	3,53	12,32	13,70	0,80	3,73	3,77	3,64	A	
25+25+25+25+52	2,05	2,05	2,05	2,05	4,11	3,55	12,32	13,80	0,80	3,61	3,69	3,63	A	
25+25+25+25+71	1,85	1,85	1,85	1,85	4,93	3,58	12,32	13,86	0,80	3,59	3,67	3,65	A	
25+25+25+35+35	2,17	2,17	2,17	2,90	2,90	3,53	12,32	13,76	0,79	3,60	3,68	3,67	A	
25+25+25+35+52	1,95	1,95	1,95	2,59	3,89	3,55	12,32	13,858	0,79	3,54	3,62	3,66	A	
25+25+25+35+71	1,76	1,76	1,76	2,35	4,70	3,58	12,32	13,90	0,80	3,47	3,60	3,66	A	
25+25+35+35+35	2,05	2,05	2,74	2,74	2,74	3,54	12,32	13,82	0,79	3,53	3,60	3,67	A	
25+25+35+35+52	1,85	1,85	2,46	2,46	3,70	3,56	12,32	13,89	0,79	3,42	3,55	3,66	A	
25+25+35+35+71	1,68	1,68	2,24	2,24	4,48	3,58	12,32	13,94	0,79	3,40	3,53	3,66	A	
25+35+35+35+35	1,95	2,59	2,59	2,59	2,59	3,54	12,32	13,86	0,78	3,46	3,54	3,70	A	
25+35+35+35+52	1,76	2,35	2,35	2,35	3,52	3,56	12,32	13,93	0,78	3,36	3,49	3,69	A	
35+35+35+35+35	2,46	2,46	2,46	2,46	2,46	3,55	12,32	13,90	0,78	3,35	3,48	3,72	A	
35+35+35+35+52	2,24	2,24	2,24	2,24	3,36	3,56	12,32	13,97	0,78	3,30	3,44	3,70	A	

*Los productos, características e imágenes que se muestran son válidos salvo error de edición



GAMA COMERCIAL



Máxima flexibilidad en la instalación con el bienestar y el control que necesitas

La serie JDMV3 de conductos de Johnson te aportará en tu hogar o negocio todo el bienestar que necesitas, pero sin ningún tipo de preocupación, pues su instalación es muy flexible, con unidades muy compactas con capacidad de instalarse en horizontal y vertical, unidades exteriores con un único ventilador, comunicación con un único cable para evitar errores de conexión y todas las facilidades para asegurar un mantenimiento muy sencillo. Además de su versatilidad, esta serie destaca por su gran durabilidad, fiabilidad y rendimiento, proporcionando un ambiente óptimo, gracias también al control de la salida del flujo. Además aportan el plus de conectividad al incluir control por cable con conexión Wi-Fi. En definitiva se trata de una serie que aglutina flexibilidad, rendimiento, confort y tranquilidad. ¿Quieres conocerla?

Características



Perfectamente diseñado para ofrecerte la mayor flexibilidad: instalación horizontal y vertical

La principal novedad de la nueva serie JDMV3 de Conductos de Johnson es su gran flexibilidad en la instalación pues las unidades interiores se pueden instalar **en vertical y en horizontal en los modelos de 71 a 170** por disponer de la bandeja de condensados a ambos lados, lo que facilita la colocación de los aparatos en muchos más lugares. Sin embargo, esta no es la única característica que reduce problemas en la instalación, pues estos conductos disponen de **una altura muy reducida, a partir de 20 cm**, así como **retorno de aire posterior e inferior**. Otra de las grandes ventajas y que hacen de esta serie tu perfecta aliada ante cualquier instalación es que **incorporan bomba de drenaje y en los modelos desde la 71 a la 170, ésta eleva el agua de condensación hasta 1 metro**. Además los modelos de la **71 a la 140, posibilitan la salida de los condensados a derecha e izquierda si no hay necesidad de usar la bomba de drenaje**. Por si esto fuera poco, la **conexión de comunicación** entre interior y exterior es muy sencilla y evita errores de cualquier tipo por ser de **un solo cable (S)**. Se trata de una serie perfecta para evitar preocupaciones y resolver distintas necesidades.

Unidades exteriores con un único ventilador y muy duraderas

Está claro que esta serie destaca por su gran flexibilidad en la instalación, pero no solo por el diseño de sus interiores, sino por sus exteriores, las cuales **disponen de un único ventilador en toda la gama y por tanto son mucho más pequeñas, compactas y con menor volumen**, capaces de ubicarse en sitios reducidos o con limitaciones.



*Imagen de la unidad exterior trifásica 140/170

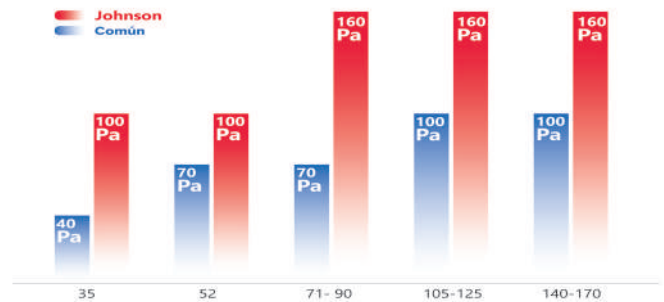

Control constante del volumen y una alta presión estática para garantizar el máximo rendimiento

El diseño de las unidades interiores de esta serie garantiza el máximo control, fiabilidad y rendimiento. Su tecnología de **control constante del volumen** asegura que la salida del flujo de aire se realiza de forma óptima, **de manera constante y precisa, tanto en tuberías cortas como largas**. Además, estos equipos están preparados para poder ser instalados en aplicaciones que requieran una **presión estática de hasta 160 Pa**, gracias también al **diseño excéntrico de su ventilador**, que mejora la salida del flujo, dando lugar a un mayor rendimiento.



El mantenimiento más sencillo

Y si se facilita una instalación sencilla, también hay que hacerlo con el mantenimiento. Los conductos de Johnson permiten al instalador **acceder al motor por la parte inferior y disponen de un gran espacio de mantenimiento lateral**. La limpieza del **filtro** es muy fácil, pues se puede retirar casi en cualquier dirección: **hacia la derecha, izquierda o parte inferior**. Además el **diseño de ventana es muy grande** para facilitar la retirada del polvo en el intercambiador de calor y la bandeja de condensados, una vez se desmontan el motor y las ruedas del ventilador.

Con Sistema Twin: más flujo y menos costes

Otra de las grandes ventajas de esta serie es su **Sistema Twin, con el cual se conectan dos unidades de la misma capacidad a una única exterior**. De esta forma se asegura un gran flujo en grandes estancias o la posibilidad de climatizar dos habitaciones con la misma máquina, reduciendo así costes de instalación y espacio. Con este sistema, por ejemplo, dos unidades interiores de la 35 irían conectadas a una exterior de la 71 o dos interiores de la 90 irían con una 170.



Serie resistente ante climas lluviosos y atmósferas saladas: equipos muy duraderos

El **intercambiador de calor de unidades interiores y exteriores viene recubierto con un potente material anticorrosivo** para posibilitar la instalación de estas máquinas en zonas con climatologías más adversas con épocas de muchas **lluvia o en zonas de costa donde el aire es salado**. De esta forma se asegura la durabilidad de los equipos y su óptimo funcionamiento durante mucho más tiempo.

Máxima conectividad y control desde cualquier lugar

Los conductos de Johnson vienen con **control por cable con conexión Wi-Fi** en dotación, lo que permite controlar el encendido, apagado de la máquina y todos sus parámetros desde cualquier lugar gracias a una sencilla aplicación móvil, así como **con los controles por voz de Alexa y Google Home**. Una de las grandes ventajas de este control por cable es que además tiene una **conexión por medio de dos hilos para posibilitar una instalación más sencilla y flexible**. La Serie JDMV3 también es **compatible con la pasarela de comunicación de Airzone**, permitiendo el control de la máquina también a través de ese sistema.



35-52-71-90-105-125 **220V**
140-170 **380V**



NOVEDAD: Instalación vertical modelos 71-170



Especificaciones

CONJUNTO		JDM35V3K	JDM52V3K	JDM71V3K	JDM90V3K
UNIDAD INTERIOR		JDM35V3	JDM52V2-1	JDM71V3	JDM90V3
UNIDAD EXTERIOR		JVM35V3	JVM52V3	JVM71V3	JVM90V3
REFRIGERACIÓN					
Capacidad Nominal	kW	3,52 (0,53-3,99)	5,28 (2,55-5,86)	7,09 (3,23-7,92)	8,79 (2,23-9,97)
Frigorías	fg/h	3.026 (454-3.362)	4.538 (2.193-5.043)	6.102 (2.774-6.808)	7.565 (1.916-8.574)
Clase energética		A++	A++	A++	A++
SEER		6,5	6,5	6,6	6,6
Consumo nominal	kW	1,16 (0,15-1,47)	1,53 (0,71-2,15)	2,28 (0,75-2,86)	2,8 (0,19-3,45)
Intensidad	A	4,77 (1,3-6,47)	7,1 (3,2-9,56)	10,0 (4,2-12,6)	12,5 (2,0-15,0)
CALEFACCIÓN					
Capacidad nominal	kW	3,81 (1,00-4,47)	5,57 (2,20-6,15)	8,0 (2,79-8,56)	9,38 (2,70-10,0)
Kilocalorías	Kcal/h	3.278 (857-3.843)	4.791 (1.891-5.295)	6.859 (2.396-7.363)	8.069 (2.320-8.599)
Capacidad a -7°C	kW	2,81-2,96	4,28-4,51	7,02-7,38	7,32-7,64
Clase energética		A+	A+	A+	A+
SCOP		4,1	4	4,2	4,2
Consumo nominal	kW	1,28 (0,30-1,42)	1,51 (0,74-1,76)	2,0 (0,64-2,50)	2,4 (0,43-2,55)
Consumo a -7°C	kW	1,31-1,39	1,64-1,73	2,87-3,03	2,81-2,97
Intensidad	A	5,69 (1,48-6,29)	6,8 (3,3-7,7)	9,0 (3,8-11,0)	10,6 (3,0-11,5)
UNIDAD INTERIOR					
Nivel de presión sonora	dB(A)	35/33/31	42/39/35/26	33,5/32,5/31	39/37/35
Caudal de aire	m³/h	660/570/470	911/706,3/515,2	1.200/1.000/700	1.500/1.200/900
Rango presión estática externa	Pa	0-100	0-100	0-160	0-160
Dimensiones externas (AnxAlxFon)	mm	700x200x506	880x210x674	1.000x245x750	1.000x245x750
Dimensiones del embalaje (AnxAlxFon)	mm	860x285x540	1.105x290x725	1.225x304x860	1.225x304x860
Peso neto/Peso bruto	Kg	16,6/19,8	24,4/29,6	31,8/37,2	32,7/38,3
CÓDIGO		JDM35V3	JDM52V2-1	JDM71V3	JDM90V3
EAN		8435666507495	8435666507501	8435666507518	8435666507525
UNIDAD EXTERIOR					
Nivel de presión sonora a 1 m	dB(A)	53	65	60	60
Caudal de aire	m³/h	2.200	2.100	3.500	3.800
Tipo de compresor		Rotary DC	Rotary DC	Rotary DC	Rotary DC
Dimensiones externas (AnxAlxFon)	mm	765x555x303	805x554x330	890x673x342	946x810x410
Dimensiones del embalaje (AnxAlxFon)	mm	887x610x337	915x615x370	995x740x398	1.090x885x500
Peso neto/Peso bruto	Kg	26,6/29	32,5/35,2	41,9/45,2	51,0/55,7
Refrigerante		R32	R32	R32	R32
Carga refrigerante	Kg	0,71	1,15	1,4	1,8
Longitud sin carga adicional	m	5	5	5	5
Carga por metro adicional	g	15	15	25	25
Límites de operación	°C	-15~-50/-20~-24	-15~-50/-20~-24	-15~-50/-20~-24	-15~-50/-20~-24
CÓDIGO		JVM35V3	JVM52V3	JVM71V3	JVM90V3
EAN		8435666507587	8435666507594	8435666507600	8435666507617
Alimentación exterior		220-240V,1Ph,50Hz	220-240V,1Ph,50Hz	220-240V,1Ph,50Hz	220-240V,1Ph,50Hz
Alimentación interior		220-240V,1Ph,50Hz	220-240V,1Ph,50Hz	220-240V,1Ph,50Hz	220-240V,1Ph,50Hz
CONEXIONES FRIGORÍFICAS					
Diámetro tubería de gas	Pulg.	3/8	1/2	5/8	5/8
Diámetro tubería de líquido	Pulg.	1/4	1/4	3/8	3/8
Longitud máxima de tubería	m	25	30	50	50
Altura máxima de tubería	m	10	20	25	25
PVPR Conjunto		1.809€	1.995€	2.239€	2.885€
PVPR Interior		624€	750€	770€	930€
PVPR Exterior		1.185€	1.245€	1.469€	1.955€



JCRL120PW23



35-52



71



NOVEDAD: 1 ventilador
140-170 TRIFÁSICA



JCRL10A2
(opcional)
PVP: 85 €



JVRC30CM
(Control centralizado opcional)
PVP: 739 €

Control individual o todo el grupo de interiores
Control de hasta 64 unidades interiores
Recordatorio limpieza de filtros
Comprobación de errores
Tres modos de bloqueo
Parada de emergencia



90-105-125



MOD-VR6
(Centralita ModBus opcional)
PVP: 6.935 €

Protocolo Modbus RTU, Modbus TCP/IP
1 Puerto XYE
8 Sistemas frigoríficos máximos por puerto
24 Unidades exteriores máximas por puerto
64 Unidades interiores máximas por puerto



JVRCM180
(Control centralizado opcional)
PVP: 2.500 €

Pantalla táctil 6,2"
Control de hasta 64 unidades interiores
Control de hasta 8 unidades exteriores
Gestión por grupos de unidades interiores
Reloj programador
Consulta de parámetros y errores



JVRCM270
(Control centralizado opcional)
PVP: 7.800 €

Pantalla táctil 10,1"
Control de hasta 384 unidades interiores
Control de hasta 48 unidades exteriores
Visualización de las interiores sobre plano
Registro de operaciones
Acceso LAN
Gestión por grupos
Reloj programador
Consulta de parámetros y errores

CONJUNTO		JDM105V3K	JDM125V3K	JDM140Y3K	JDM170Y3K
UNIDAD INTERIOR		JDM105V3	JDM125V3	JDM140V3	JDM170V3
UNIDAD EXTERIOR		JVM105V3	JVM125V3	JVM140Y3	JVM170Y3
REFRIGERACIÓN					
Capacidad Nominal	kW	10,55 (2,75-11,73)	12,11 (2,93-12,31)	14,07 (3,52-15,83)	15,24 (4,10-17,29)
Frigorías	fg/h	9.078 (2.370-10.087)	10.414 (2.522-10.591)	12.104 (3.026-13.617)	13.112 (3.530-14.878)
Clase energética		A++	A++	A++	A++
SEER		6,3	6,1	6,1	6,1
Consumo nominal	kW	3,95 (0,9-4,3)	4,0 (0,68-4,50)	4,5 (0,81-6,45)	5,25 (1,03-6,65)
Intensidad	A	17,5 (4,2-19,0)	18,0 (3,1-19,8)	7,0 (1,8-10,5)	8,1 (3,1-11,5)
CALEFACCIÓN					
Capacidad nominal	kW	11,72 (2,78-12,61)	13,48 (3,37-14,07)	16,12 (4,11-17,59)	18,18 (4,40-20,52)
Kilocalorías	Kcal/h	10.087 (2.396-10.843)	11.600 (2.900-12.104)	13.869 (3.530-15.130)	15.634 (3.782-17.651)
Capacidad a -7°C	kW	8,73-9,21	9,49-10,03	12,81-13,48	13,58-14,33
Clase energética		A+	A+	A+	A+
SCOP		4,1	4,1	4	4
Consumo nominal	kW	3,25 (0,8-3,95)	3,55 (0,75-4,10)	4,6 (0,95-5,80)	5,15 (0,95-6,60)
Consumo a -7°C	kW	3,82-4,03	4,02-4,24	5,63-5,95	5,69-5,99
Intensidad	A	14,5 (3,5-17,5)	16,0 (3,4-18,5)	8,0 (2,0-9,0)	8,0 (2,0-11,5)
UNIDAD INTERIOR					
Nivel de presión sonora	dB(A)	38/36/33	39/37,5/36	43,5/41,5/39,5	44,5/43/41,5
Caudal de aire	m³/h	1.700/1.400/1.100	2.000/1.700/1.300	2.000/1.700/1.300	2.200/1.900/1.500
Rango presión estática externa	Pa	0-160	0-160	0-160	0-160
Dimensiones externas (AnxAlxFon)	mm	1.200x245x750	1.200x245x750	1.200x245x750	1.200x300x750
Dimensiones del embalaje (AnxAlxFon)	mm	1.425x304x860	1.425x304x860	1.425x304x860	1.425x354x860
Peso neto/Peso bruto	Kg	38,4/44,4	40,6/46,1	40,4/46,8	42,9/49,1
CÓDIGO		JDM105V3	JDM125V3	JDM140Y3	JDM170Y3
EAN		8435666507532	8435666507549	8435666507556	8435666507563
UNIDAD EXTERIOR					
Nivel de presión sonora a 1 m	dB(A)	65	63,5	64,5	64
Caudal de aire	m³/h	4.000	4.000	5.600	5.600
Tipo de compresor		Rotary DC	Rotary DC	Rotary DC	Rotary DC
Dimensiones externas (AnxAlxFon)	mm	946x810x410	946x810x410	980x975x375	980x975x375
Dimensiones del embalaje (AnxAlxFon)	mm	1.090x885x500	1.090x885x500	1.145x1.080x500	1.145x1.080x500
Peso neto/Peso bruto	Kg	66,9/71,5	71,0/75,0	90,0/105,0	92,0/107,0
Refrigerante		R32	R32	R32	R32
Carga refrigerante	Kg	2,4	2,8	2,9	3,2
Longitud sin carga adicional	m	5	5	5	5
Carga por metro adicional	g	25	25	25	25
Límites de operación	°C	-15~-50/-20~24	-15~-50/-20~24	-15~-50/-20~24	-15~-50/-20~24
CÓDIGO		JVM105V3	JVM125V3	JVM140Y3	JVM170Y3
EAN		8435666507624	8435666507631	8435666507648	8435666507655
Alimentación exterior		220-240V,1Ph,50Hz	220-240V,1Ph,50Hz	380-415V,3Ph,50Hz	380-415V,3Ph,50Hz
Alimentación interior		220-240V,1Ph,50Hz	220-240V,1Ph,50Hz	220-240V,1Ph,50Hz	220-240V,1Ph,50Hz
CONEXIONES FRIGORÍFICAS					
Diámetro tubería de gas	Pulg.	5/8	5/8	5/8	5/8
Diámetro tubería de líquido	Pulg.	3/8	3/8	3/8	3/8
Longitud máxima de tubería	m	75	75	75	75
Altura máxima de tubería	m	30	30	30	30
PVPR Conjunto		3.109€	3.545€	3.720€	4.069€
PVPR Interior		964€	1.130€	1.295€	1.304€
PVPR Exterior		2.145€	2.415€	2.425€	2.765€



Todas las posibilidades para alcanzar la temperatura ideal de la forma más eficiente

La Serie JCMV3 de cassettes de Johnson ofrece el máximo confort ante diversas situaciones, pues está compuesta por equipos muy versátiles que resolverán las necesidades de numerosas instalaciones, pues tanto interiores como exteriores tienen medidas muy compactas, capaces de ubicarse en espacios reducidos. Además, incorporan sistema twin para reducir espacio y costes en la instalación, así como salida de aire troquelada para que pueda ser conectada a conductos. Entre otras de sus muchas características, también destaca su contacto libre de tensión para asegurar su eficiencia. Todo ello con flujo de aire en 3D y ventilador en espiral, asegurando tu bienestar y el de tus clientes.



Características

La temperatura ideal en cualquier rincón

Los cassettes de Johnson están diseñados para distribuir el **flujo de aire en 360°** con el objetivo de asegurar que tanto el aire como la temperatura establecida se reparte de forma uniforme por toda la estancia, sin pérdidas de frío o calor. Asimismo, este diseño también incorpora **ventilador en espiral** que no solo mejora el rendimiento de la unidad, sino **que reduce el nivel sonoro** de funcionamiento, ofreciendo la tranquilidad que necesitas, sin ningún tipo de ruido que moleste.

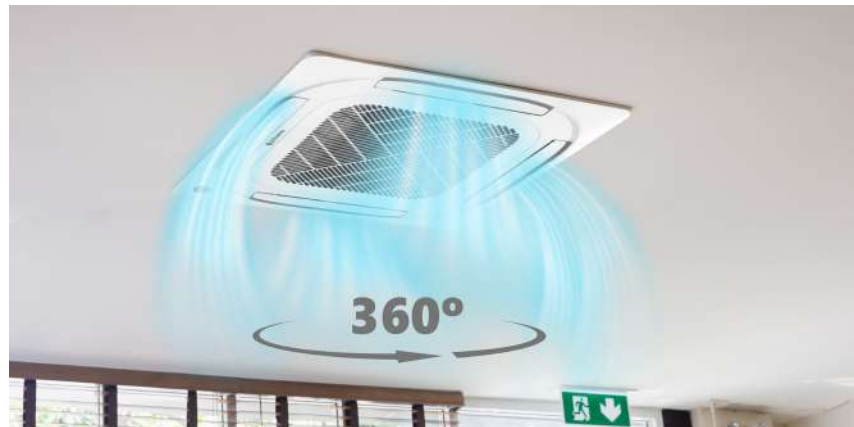

Con un aire más puro y limpio

Una de las grandes ventajas de esta serie es que disponen de aportación de aire fresco, garantizando que el aire que circula por la habitación es limpio y puro. Esto permite la renovación del aire en la estancia, evitando que el aire se contamine y combatiendo la acumulación de olores o microorganismos. Esta entrada de aire permite la entrada de aire exterior rico en oxígeno, asegurando que es saludable.

Y unas medidas más compactas

Sin duda, una de las novedades de la nueva serie de cassettes, es que disponen de **medidas más compactas tanto unidades interiores como exteriores**. Los **cassettes compactos han visto reducida su altura hasta los 245 mm** y por tanto se pueden instalar en falsos techos mucho más bajos, mientras que las unidades exteriores solo tienen un ventilador en todas las capacidades **por lo que ocupan un menor volumen** y facilitan su instalación en muchos más lugares.

Altura reducida
245 mm





Instalación flexible y con un menor gasto

La serie JCMV3 dispone de **Sistema Twin por medio del cual se pueden conectar dos unidades interiores a una única exterior**. Esto además de suministrar un mayor flujo de aire a una gran habitación, proporciona una instalación mucho más flexible y con un menor gasto. De esta manera, por ejemplo, dos unidades de la 71 irían conectadas a una exterior de la 140. Asimismo, los cassettes vienen **equipados con salida de aire para poder ser conectados a conductos** y así climatizar estancias contiguas, reduciendo aún más costes de instalación y permitiendo aprovechar al máximo la energía.



Una vía
71 a 170 - Flujo de aire en el conducto 400-640 m³/h.
Longitud máxima del conducto: 2 metros.



Dos vías
71 a 170 - Flujo de aire en el conducto 300-500 m³/h.
Longitud máxima del conducto: 1,5 metros.

La bomba de drenaje también va incorporada y eleva el agua hasta 1 metro

Entre las novedades de esta serie destaca que la bomba de drenaje que siempre ha venido incorporada en los cassettes de Johnson, ahora eleva el agua de condensación hasta 1 metro en los modelos de mayor capacidad (71-140). La bomba de los cassettes compactos la eleva hasta 750 mm.

Gestión de la energía de forma muy eficiente

Los cassettes de Johnson disponen de **contacto libre de tensión ON/OFF** para permitir un uso eficiente del aparato, pues conectado a contactos de ventana o tarjeteros automáticos, la unidad solo se encenderá cuando sea necesario, evitando el derroche de energía y posibilitando un uso más responsable. Asimismo también disponen de **salida de señal de alarma a 220V**. La placa incorporada puede emitir una señal con la que se puede configurar una luz de alarma o vibración.



Una serie diseñada para ser duradera y proporcionarte la máxima tranquilidad

En Johnson trabajamos para proporcionarte equipos de calidad, para tu tranquilidad y para contribuir en la reducción de la huella medioambiental. De esta forma, el **intercambiador de calor de unidades interiores y exteriores viene recubierto de un material anticorrosivo para soportar aire salado y lluvia**, con lo que se asegura que estas máquinas puedan instalarse en muchas más ubicaciones con la tranquilidad de que van a funcionar correctamente y sin problema de deterioro por las condiciones atmosféricas.

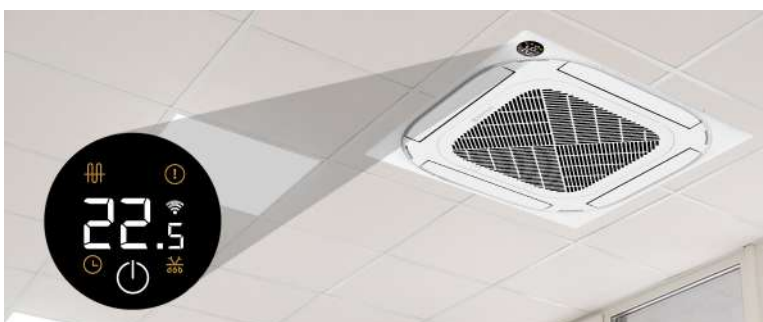

Un acabado con display digital LED en toda la gama

Todas las interiores incorporan display digital LED con el cual se pueden ver rápidamente los principales parámetros. En concreto el mismo muestra temperatura de funcionamiento, conexión Wi-Fi y si están activadas funciones como el temporizador o la función de desescarche. Este acabado proporciona un aire más moderno a los cassettes, facilitando también la revisión de los parámetros seleccionados en un único vistazo.

Conexión Wi-Fi opcional

Para aquellos que queráis estar siempre conectados y controlar vuestra máquina desde cualquier lugar a través de una sencilla app móvil, **se puede adquirir de forma opcional el accesorio KITWI-M**. Asimismo, el control **por cable JCRL120PW23 con conexión Wi-Fi incorporada también es compatible y opcional**. Con el mismo podrás además ajustar los parámetros sin necesidad de moverte. Además, ambas opciones **son compatibles con el control por voz de Alexa y Google Home**.

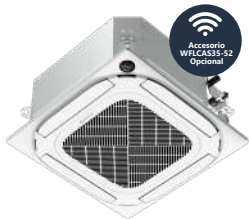

35-52

 Panel 620x620x50 mm
 JPAN3552V3

71-105-125-140-170

 Panel 950x950x55 mm
 JPAN71170V3

Especificaciones

CONJUNTO		JCM35V3K	JCM52V3K
UNIDAD INTERIOR		JCM35V3	JCM52V3
UNIDAD EXTERIOR		JVM35V3	JVM52V3
REFRIGERACIÓN			
Capacidad Nominal	kW	3,52 (0,85-4,16)	5,28 (2,90-5,59)
Frigorías	fg/h	3.026 (731-3.581)	4.539 (2.496-5.043)
Clase energética		A++	A++
SEER		6,8	6,5
Consumo nominal	kW	1,01 (0,16-1,45)	1,55 (0,72-2,04)
Intensidad	A	4,5 (1,3-6,4)	6,9 (3,2-9,0)
CALEFACCIÓN			
Capacidad nominal	kW	3,81 (0,47-4,34)	5,57 (2,37-6,10)
Kilocalorías	Kcal/h	3.278 (403-3.581)	4.791 (2.042,5-5.421,5)
Capacidad a -7°C	kW	2,98-3,13	4,68-4,91
Clase energética		A+	A+
SCOP		4,1	4,1
Consumo nominal	kW	1,02 (0,12-1,39)	1,90 (0,61-2,30)
Consumo a -7°C	kW	1,33-1,41	1,81-1,91
Intensidad	A	4,5 (1,1-6,2)	6,8 (3,1-8,6)
UNIDAD INTERIOR			
Nivel de presión sonora	dB(A)	42/38,5/31,5/25,5	44/41/31,5/25
Caudal de aire	m³/h	620/520/330	660/540/300
Dimensiones externas (AnxAlxFon)	mm	570x245x570	570x245x570
Dimensiones del embalaje (AnxAlxFon)	mm	715x295x640	715x295x640
Peso neto/Peso bruto	Kg	16,1/18,8	16,2/19
CÓDIGO		JCM35V3	JCM52V3
EAN		8435666507662	8435666507679
UNIDAD EXTERIOR			
Nivel de presión sonora a 1 m	dB(A)	57	58
Caudal de aire	m³/h	2.200	2.100
Tipo de compresor		Rotary DC	Rotary DC
Dimensiones externas (AnxAlxFon)	mm	765x555x303	805x554x330
Dimensiones del embalaje (AnxAlxFon)	mm	887x610x337	915x615x370
Peso neto/Peso bruto	Kg	26,6/29	32,5/35,2
Refrigerante		R32	R32
Carga refrigerante	Kg	0,71	1,15
Longitud sin carga adicional	m	5	5
Carga por metro adicional	g	15	15
Límites de operación	°C	-15~-50/-20~-24	-15~-50/-20~-24
CÓDIGO		JVM35V3	JVM52V3
EAN		8435666507587	8435666507594
Alimentación exterior		220-240V,1Ph,50Hz	220-240V,1Ph,50Hz
Alimentación interior		220-240V,1Ph,50Hz	220-240V,1Ph,50Hz
CONEXIONES FRIGORÍFICAS			
Diámetro tubería de gas	Pulgadas	3/8	1/2
Diámetro tubería de líquido	Pulgadas	1/4	1/4
Longitud máxima de tubería	m	25	30
Altura máxima de tubería	m	10	20
PVPR Conjunto		1.884 €	1.995 €
PVPR Interior		637 €	688 €
PVPR Exterior		1.185 €	1.245 €
PVPR Panel		JPAN3552V3: 62€	JPAN3552V3: 62€

JCRL10A2

KITWI-M
(Accesorio Wi-Fi
opcional)
PVP: 99 €

JCRL120PW23
(opcional)
PVP: 210 €

35-52

71

MOD-VR6
(Centralita ModBus opcional)
PVP: 6.935 €

Protocolo Modbus RTU, Modbus TCP/IP
1 Puerto XYE
8 Sistemas frigoríficos máximos por puerto
24 Unidades exteriores máximas por puerto
64 Unidades interiores máximas por puerto

90-105-125

140-170 TRIFÁSICA
NOVEDAD: 1 ventilador

JVRC30CM
(Control centralizado opcional)
PVP: 739 €

Control individual o todo el grupo de interiores
Control de hasta 64 unidades interiores
Recordatorio limpieza de filtros
Comprobación de errores
Tres modos de bloqueo
Parada de emergencia

JVRCM180
(Control centralizado opcional)
PVP: 2.500 €

Pantalla táctil 6.2"
Control de hasta 64 unidades interiores
Control de hasta 8 unidades exteriores
Gestión por grupos de unidades interiores
Reloj programador
Consulta de parámetros y errores

JVRCM270
(Control centralizado opcional)
PVP: 7.800 €

Pantalla táctil 10.1"
Control de hasta 384 unidades interiores
Control de hasta 48 unidades exteriores
Visualización de las interiores sobre plano
Registro de operaciones
Acceso LAN
Gestión por grupos
Reloj programador
Consulta de parámetros y errores

CONJUNTO		JCM71V3K	JCM105V3K	JCM125V3K	JCM140V3K	JCM170V3K
UNIDAD INTERIOR		JCM71V3	JCM105V3	JCM125V3	JCM140V3	JCM170V3
UNIDAD EXTERIOR		JVM71V3	JVM105V3	JVM125V3	JVM140V3	JVM170V3
REFRIGERACIÓN						
Capacidad Nominal	kW	7,03 (3,29-7,91)	10,55 (2,70-11,43)	12,02 (2,93-12,31)	14,07 (3,52-15,83)	15,24 (4,10-16,12)
Frigorías	fg/h	6.052 (2.837-6.808)	9.078 (2.320-9.834)	10.339 (2.522-10.591)	12.104 (3.026-13.617)	13.113 (3.530-13.869)
Clase energética		A++	A++	A++	A++	A++
SEER		6,3	6,7	6,1	6,1	6,1
Consumo nominal	kW	2,32 (0,78-2,75)	3,95 (0,9-4,20)	4,2 (0,68-4,35)	4,98 (0,81-6,35)	5,7 (1,0-6,25)
Intensidad	A	10,2 (4,2-12,0)	17,5 (4,2-18,5)	18,8 (3,1-19,1)	8,0 (1,8-10,3)	8,8 (2,1-10,7)
CALEFACCIÓN						
Capacidad nominal	kW	7,62 (2,79-8,50)	11,14 (2,78-12,30)	13,48 (3,37-14,07)	16,12 (4,10-17,29)	18,17 (4,4-19,05)
Kilocalorías	Kcal/h	6.556 (2.396-7.313)	9.582 (2.395-10.591)	11.600 (2.900-12.104)	13.869 (3.530-14.878)	15.634 (3.782-16.391)
Capacidad a -7°C	kW	5,71-6,03	8,73-9,21	8,92-9,41	11,98-12,64	12,93-13,62
Clase energética		A+	A+	A+	A+	A+
SCOP		4	4	4	4	4
Consumo nominal	kW	1,9 (0,61-2,70)	3,0 (0,8-3,95)	3,7 (0,75-4,25)	4,58 (0,91-5,90)	5,7 (1,00-6,25)
Consumo a -7°C	kW	2,61-2,75	3,90-4,12	3,84-4,08	5,35-5,63	5,66-6,02
Intensidad	A	8,5 (3,6-10,1)	13,5 (3,5-17,5)	16,3 (3,4-19)	7,5 (1,9-9,6)	8,8 (2,1-10,8)
UNIDAD INTERIOR						
Nivel de presión sonora	dB(A)	45/42,5/37/27,5	51/48/46/40	52,5/50/47,5/40	51,5/49,0/46,5/38,5	53/50,5/45,5/40
Caudal de aire	m³/h	1.247/1.118/992	1.700/1.530/1.300	1.900/1.750/1.600	1.900/1.750/1.600	2.000/1.850/1.650
Dimensiones externas (AnxAlxFon)	mm	830x205x830	830x245x830	830x287x830	830x287x830	830x287x830
Dimensiones del embalaje (AnxAlxFon)	mm	910x250x910	910x290x910	910x330x910	910x330x910	910x330x910
Peso neto/Peso bruto	Kg	21,6/25,4	27,2/31,2	29,3/33,5	29,3/33,5	29,3/33,5
CÓDIGO						
EAN		JCM71V3 8435666507686	JCM105V3 8435666507693	JCM125V3 8435666507709	JCM140V3 8435666507716	JCM170V3 8435666507723
UNIDAD EXTERIOR						
Nivel de presión sonora a 1 m	dB(A)	60	63	63	64	65
Caudal de aire	m³/h	3.500	4.000	4.000	7.500	7.500
Tipo de compresor		Rotary DC	Rotary DC	Rotary DC	Rotary DC	Rotary DC
Dimensiones externas (AnxAlxFon)	mm	890x673x342	946x810x410	946x810x410	980x975x375	980x975x375
Dimensiones del embalaje (AnxAlxFon)	mm	995x740x398	1.090x885x500	1.090x885x500	1.145x500x1.080	1.145x500x1.080
Peso neto/Peso bruto	Kg	41,9/45,2	66,9/71,5	71,0/75,0	90/105	92/107
Refrigerante		R32	R32	R32	R32	R32
Carga refrigerante	Kg	1,4	2,4	2,8	2,9	3,2
Longitud sin carga adicional	m	5	5	5	5	5
Carga por metro adicional	g	25	25	25	25	25
Límites de operación	°C	-15~-50/-20~-24	-15~-50/-20~-24	-15~-50/-20~-24	-15~-50/-20~-24	-15~-50/-20~-24
CÓDIGO						
EAN		JVM71V3 8435666507600	JVM105V3 8435666507624	JVM125V3 8435666507631	JVM140V3 8435666507648	JVM170V3 8435666507655
Alimentación exterior		220-240V,1Ph,50Hz	220-240V,1Ph,50Hz	220-240V,1Ph,50Hz	380-415V,3Ph,50Hz	380-415V,3Ph,50Hz
Alimentación interior		220-240V,1Ph,50Hz	220-240V,1Ph,50Hz	220-240V,1Ph,50Hz	220-240V,1Ph,50Hz	220-240V,1Ph,50Hz
CONEXIONES FRIGORÍFICAS						
Diámetro tubería de gas	Pulgadas	5/8	5/8	5/8	5/8	5/8
Diámetro tubería de líquido	Pulgadas	3/8	3/8	3/8	3/8	3/8
Longitud máxima de tubería	m	50	75	75	75	75
Altura máxima de tubería	m	25	30	30	30	30
PVPR Conjunto		2.399€	3.239€	3.549€	3.619€	4.075€
PVPR Interior		831€	995€	1.035€	1.095€	1.211€
PVPR Exterior		1.469€	2.145€	2.415€	2.425€	2.765€
PVPR Panel		JPAN71170V3: 99€	JPAN71170V3: 99€	JPAN71170V3: 99€	JPAN71170V3: 99€	JPAN71170V3: 99€

*Los productos, características e imágenes que se muestran son válidos salvo error de edición

Una solución versátil y con muchas facilidades en la instalación

La Serie JFMV3 de Suelo-Techo es perfecta para resolver las necesidades de climatización en hogares como en aplicaciones comerciales por su capacidad de instalarse tanto en suelo como en techo. Además, su baja silueta la hace una unidad compacta, que junto a las unidades exteriores de un único ventilador, convierten a esta serie en una gran aliada en las instalaciones que hay que ahorrar espacio. Además son unidades que proporcionan un gran confort, con un flujo de aire puro y una gran tranquilidad, pues su mantenimiento es muy sencillo. Se trata en definitiva de soluciones que te harán la vida mucho más fácil con el bienestar que requiere tu vivienda o empresa.



Características

En cualquier rincón y de la forma más pura

Las unidades interiores de suelo-techo de Johnson expulsan **el aire en 3D, gracias a que fluye tanto de forma horizontal como vertical**, permitiendo que el aire llegue a cualquier rincón de la estancia, asegurando un bienestar completo. Además, gracias a que **vienen equipados con toma de aire exterior**, el flujo de aire es muy puro, puesto que recoge el aire rico en oxígeno del exterior y renueva el del interior, colaborando en la ventilación de la habitación, sin gasto de energía y evitando, de esta manera, la acumulación de partículas y polvo en el aire que respiramos.



Con una instalación flexible y compacta

La gran ventaja de estas unidades es que ofrecen un gran abanico de posibilidades de instalación gracias a su capacidad de **colocarse tanto en posición horizontal en el techo como en posición vertical en el suelo**. Además, se trata de unidades muy compactas con un diseño súper delgado que tiene un alto de **235mm**, lo que les permite ocupar mucho menos espacio. Lo mismo que ocurre con las **unidades exteriores, pues todas son de un único ventilador y se convierten así en unidades muy pequeñas, compactas y que ocupan muy poco volumen**. La Serie JFMV3 también asegura un **fácil mantenimiento pues el 60% de las piezas y ensamblajes son universales**, lo que permite un cambio rápido de cualquier pieza.

Sistema Twin: mayor flujo y menos preocupaciones en la instalación

El **sistema Twin** con el que vienen equipados los suelo-techo **permite conectar dos unidades interiores de la misma capacidad a una única exterior**. Esta característica posibilita un mayor rendimiento y flujo en estancias grandes sin la necesidad de duplicar la instalación, puesto que ambas interiores van conectadas a una única exterior. De esta manera, dos unidades de la 52 pueden ir conectadas a una exterior de la 105, mientras que dos de la 71, pueden conectarse a una 140.

Material anticorrosivo para una duración máxima
El intercambiador de calor de las unidades interiores y exteriores de toda la serie JFMV3 está recubierto de un material anticorrosivo perfecto para soportar aire salado y lluvia, por lo tanto se trata de unidades aptas para instalar en zonas de costa y además aseguran tu tranquilidad por estar protegidas y garantizar la máxima durabilidad gracias a este diseño que soporta condiciones adversas.

Control con app mediante Wi-Fi opcional
Si deseas gestionar los ajustes y parámetros de la máquina desde cualquier lugar a través de una sencilla app, Johnson pone a tu disposición el accesorio Wi-Fi WFLC191 y el mando con conexión Wi-Fi JCRL120PW. Además podrás **controlarla con el control por voz de Alexa y Google Home.**



Especificaciones

CONJUNTO		JFM52V3K	JFM71V3K	JFM105V3K	JFM125V3K
UNIDAD INTERIOR		JFM52V3	JFM71V3	JFM105V3	JFM125V3
UNIDAD EXTERIOR		JVM52V3	JVM71V3	JVM105V3	JVM125V3
REFRIGERACIÓN					
Capacidad Nominal	kW	5,28 (2,71-5,86)	7,03 (3,22-7,77)	10,55 (2,73-11,43)	12,11 (2,93-12,31)
Frigorías	fg/h	4.539 (2.332,5-5.043)	6.052 (2.771-6.834)	9.078 (2.345-9.834)	10.414 (2.522-10.591)
Clase energética		A++	A++	A++	A++
SEER		6,2	6,3	6,1	6,1
Consumo nominal	kW	1,45 (0,67-2,03)	2,3 (0,75-2,73)	3,9 (0,90-4,25)	4,0 (0,68-4,50)
Intensidad	A	6,0 (3,2-9,0)	10,54 (3,9-12,1)	17 (4,2-19,0)	18,0 (3,1-19,8)
CALEFACCIÓN					
Capacidad nominal	kW	5,57 (2,42-6,3)	7,62 (2,72-8,50)	11,72 (2,78-12,78)	13,48 (3,37-14,07)
Kilocalorías	Kcal/h	4.791 (2.080-5.421,5)	6.556 (2.340-7.313)	10.086 (2.420-10.994)	11.600 (2.900-12.104)
Capacidad a -7°C	kW	4,13-4,36	5,71-6,00	8,86-9,32	9,49-10,03
Clase energética		A+	A+	A+	A+
SCOP		4	4,1	4,1	4,1
Consumo nominal	kW	1,5 (0,54-1,64)	1,98 (0,65-2,94)	3,35 (0,80-3,95)	3,55 (0,75-4,10)
Consumo a -7°C	kW	1,54-1,64	2,57-2,71	3,85-4,06	4,02-4,24
Intensidad	A	6,6 (2,7-7,3)	8,7 (3,5-10,6)	15,0 (3,5-17,5)	16,0 (3,4-18,5)
UNIDAD INTERIOR					
Nivel de presión sonora	dB(A)	44/41/37/24	49/46/43/32	51,5/48/45/39	53/50/46/36
Caudal de aire	m3/h	958/839/723	1.192/1.023/853	1.955/1.728/1.504	2.100/1.850/1.600
Dimensiones externas (AnxAlxFon)	mm	1.068x235x675	1.068x235x675	1.650x235x675	1.650x235x675
Dimensiones del embalaje (AnxAlxFon)	mm	1.145x318x755	1.145x313x755	1.725x313x755	1.725x313x755
Peso neto/Peso bruto	Kg	28/33,3	28/33,1	41,5/48	41,7/48,5
CÓDIGO					
EAN		JFM52V3 8435666507730	JFM71V3 8435666507747	JFM105V3 8435666507754	JFM125V3 8435666507761
UNIDAD EXTERIOR					
Nivel de presión sonora a 1 m	dB(A)	59	60,5	63	63,5
Caudal de aire	m3/h	2.100	3.500	4.000	4.000
Tipo de compresor		Rotary DC	Rotary DC	Rotary DC	Rotary DC
Dimensiones externas (AnxAlxFon)	mm	805x554x330	890x673x342	946x810x410	946x810x410
Dimensiones del embalaje (AnxAlxFon)	mm	915x615x370	995x740x398	1.090x885x500	1.090x885x500
Peso neto/Peso bruto	Kg	32,5/35,2	41,9/45,2	66,9/71,5	71,0/75,0
Refrigerante		R32	R32	R32	R32
Carga refrigerante	Kg	1,15	1,4	2,4	2,8
Longitud sin carga adicional	m	5	5	5	5
Carga por metro adicional	g	15	25	25	25
Límites de operación (refrigeración/calefacción)	°C	-15~-50/-20~-24	-15~-50/-20~-24	-15~-50/-20~-24	-15~-50/-20~-24
CÓDIGO					
EAN		JVM52V3 8435666507594	JVM71V3 8435666507600	JVM105V3 8435666507624	JVM125V3 8435666507631
Alimentación exterior		220-240V,1Ph,50Hz	220-240V,1Ph,50Hz	220-240V,1Ph,50Hz	220-240V,1Ph,50Hz
Alimentación interior		220-240V,1Ph,50Hz	220-240V,1Ph,50Hz	220-240V,1Ph,50Hz	220-240V,1Ph,50Hz
CONEXIONES FRIGORÍFICAS					
Diámetro tubería de gas	Pulgadas	1/2	5/8	5/8	5/8
Diámetro tubería de líquido	Pulgadas	1/4	3/8	3/8	3/8
Longitud máxima de tubería	m	30	50	75	75
Altura máxima de tubería	m	20	25	30	30
PVPR Conjunto		1.695€	1.925€	2.715€	3.250€
PVPR Interior		450€	456€	570€	835€
PVPR Exterior		1.245€	1.469€	2.145€	2.415€

*Los productos, características e imágenes que se muestran son válidos salvo error de edición



JCRL10A2
PVP: 85 €



WFLC191
(Accesorio Wi-Fi
opcional)
PVP: 149 €



JCRL120PW
(opcional)
PVP: 210 €



MOD-VR6
(Centralita ModBus opcional)
PVP: 6.935 €

Protocolo Modbus RTU, Modbus TCP/IP
1 Puerto XVE
8 Sistemas frigoríficos máximos por puerto
24 Unidades exteriores máximas por puerto
64 Unidades interiores máximas por puerto



35-52



71



90-105-125



NOVEDAD: 1 ventilador
140-170 TRIFÁSICA



JVRC30CM
(Control centralizado opcional)
PVP: 739 €

Control individual o todo el grupo de interiores
Control de hasta 64 unidades interiores
Recordatorio limpieza de filtros
Comprobación de errores
Tres modos de bloqueo
Parada de emergencia



JVRCM180
(Control centralizado opcional)
PVP: 2.500 €

Pantalla táctil 6,2"
Control de hasta 64 unidades interiores
Control de hasta 8 unidades exteriores
Gestión por grupos de unidades interiores
Reloj programador
Consulta de parámetros y errores



JVRCM270
(Control centralizado opcional)
PVP: 7.800 €

Pantalla táctil 10,1"
Control de hasta 384 unidades interiores
Control de hasta 48 unidades exteriores
Visualización de las interiores sobre plano
Registro de operaciones
Acceso LAN
Gestión por grupos
Reloj programador
Consulta de parámetros y errores

CONJUNTO		JFM140Y3K	JFM170Y3K
UNIDAD INTERIOR		JFM140V3	JFM170V3
UNIDAD EXTERIOR		JVM140Y3	JVM170Y3
REFRIGERACIÓN			
Capacidad Nominal	kW	14,07 (3,52-15,24)	15,24 (4,10-16,12)
Frigorías	fg/h	12.104 (3.026-13.113)	13.113 (3.530-13.869)
Clase energética		A++	A++
SEER		6,1	6,1
Consumo nominal	kW	5,0 (0,91-6,2)	5,9 (1,1-6,5)
Intensidad	A	7,6 (2,1-9,6)	8,9 (3,1-10,8)
CALEFACCIÓN			
Capacidad nominal	kW	16,12 (4,1-17,0)	18,17 (4,4-19,64)
Kilocalorías	Kcal/h	13.869 (3.530-15.130)	15.634 (3.782-16.643)
Capacidad a -7°C	kW	11,27-11,90	12,24-12,90
Clase energética		A+	A+
SCOP		4	4
Consumo nominal	kW	4,8 (0,95-5,95)	5,95 (1,12-6,35)
Consumo a -7°C	kW	5,26-5,57	5,53-5,95
Intensidad	A	7,4 (2,2-9,2)	9,1 (3,1-10,5)
UNIDAD INTERIOR			
Nivel de presión sonora	dB(A)	51/49/43/35	53/50/42/36
Caudal de aire	m ³ /h	2.100/1.850/1.600	2.200/1.950/1.650
Dimensiones externas (AnxAlxFon)	mm	1.650x235x675	1.650x235x675
Dimensiones del embalaje (AnxAlxFon)	mm	1.725x313x755	1.725x313x755
Peso neto/Peso bruto	Kg	41,7/48,5	42,3/49,2
CÓDIGO		JFM140V3	JFM170V3
EAN		8435666507778	8435666507785
UNIDAD EXTERIOR			
Nivel de presión sonora a 1 m	dB(A)	64	65
Caudal de aire	m ³ /h	7.500	7.500
Tipo de compresor		Rotary DC	Rotary DC
Dimensiones externas (AnxAlxFon)	mm	980x975x375	980x975x375
Dimensiones del embalaje (AnxAlxFon)	mm	1.145x500x1.080	1.145x500x1.080
Peso neto/Peso bruto	Kg	90/105	92/107
Refrigerante		R32	R32
Carga refrigerante	Kg	2,9	3,2
Longitud sin carga adicional	m	5	5
Carga por metro adicional	g	25	25
Límites de operación (refrig./calef.)	°C	-15~-50/-20~-24	-15~-50/-20~-24
CÓDIGO		JVM140Y3	JVM170Y3
EAN		8435666507648	8435666507655
Alimentación exterior		380-415V,3Ph,50Hz	380-415V,3Ph,50Hz
Alimentación interior		220-240V,1Ph,50Hz	220-240V,1Ph,50Hz
CONEXIONES FRIGORÍFICAS			
Diámetro tubería de gas	Pulgadas	5/8	5/8
Diámetro tubería de líquido	Pulgadas	3/8	3/8
Longitud máxima de tubería	m	75	75
Altura máxima de tubería	m	30	30
PVPR Conjunto		3.619€	4.069€
PVPR Interior		1.194€	1.304€
PVPR Exterior		2.425€	2.765€

*Los productos, características e imágenes que se muestran son válidos salvo error de edición



Una única unidad exterior para grandes espacios
El Sistema Twin conecta dos unidades interiores del mismo tipo y capacidad a una única unidad exterior para garantizar una mayor distribución del aire en estancias grandes. De esta forma, dos unidades interiores de la 71 precisarían de una unidad exterior de 140. Johnson dispone de Sistemas Twin en las series V3 de Conductos, Cassettes y Suelo Techo, proporcionando instalaciones más flexibles y con un menor gasto, al solo requerir una unidad exterior, para resolver las necesidades de climatización en múltiples aplicaciones comerciales. Ambas máquinas se gestionan además con un único control, por lo que los ajustes seleccionados relativos al modo de funcionamiento, temperatura y otros parámetros, se activan en ambas unidades interiores.

Conjuntos



JCM71TWIN3K



JCM105TWIN3K



JCM140TWIN3K/JCM170TWIN3K



JDM71TWIN3K



JDM105TWIN3K



JDM140TWIN3K/JDM170TWIN3K



JFM71TWIN3K/JFM105TWIN3K



JCL120PW23
(Incluido en Conductos/
Opcional en Cassettes)



JCL102A
(Incluido en Cassettes y
Suelo-Techo/Opcional en
Conductos)



JCL120PW
(Opcional en
Suelo-Techo)



WFLC191
(Accesorio Wi-Fi opcional en
Conductos y Suelo-Techo)



KITWI-M
(Accesorio Wi-Fi opcional en
Cassettes)



Especificaciones

CONJUNTO	UNIDADES INTERIORES	UNIDAD EXTERIOR	DISTRIBUIDOR	POTENCIA FRIGORÍFICA	PVPR
CASSETTES					
JCM170TWIN3K	JCM105V3+JCM105V3	JVM170V3	EVRI-BP1	16,12 kW / 13.869 Frigorías	5.082,00 €
JCM140TWIN3K	JCM71V3+JCM71V3	JVM140V3	EVRI-BP1	14,06 kW / 12.097 Frigorías	4.420,00 €
JCM105TWIN3K	JCM52V3+JCM52V3	JVM150V3	EVRI-BP1	10,55 kW / 9.077 Frigorías	3.774,00 €
JCM71TWIN3K	JCM35V3+JCM35V3	JVM71V3	EVRI-BP1	7,03 kW / 6.049 Frigorías	2.398,00 €
CONDUCTOS					
JDM170TWIN3K	JDM90V3+JDM90V3	JVM170V3	EVRI-BP1	16,12 kW / 13.869 Frigorías	4.754,00 €
JDM140TWIN3K	JDM71V3+JDM71V3	JVM140V3	EVRI-BP1	14,06 kW / 12.097 Frigorías	4.094,00 €
JDM105TWIN3K	JDM52V2-1+JDM52V2-1	JVM105V3	EVRI-BP1	10,55 kW / 9.077 Frigorías	3.774,00 €
JDM71TWIN3K	JDM35V3+JDM35V3	JVM71V3	EVRI-BP1	7,03 kW / 6.049 Frigorías	2.846,00 €
SUELO-TECHO					
JFM140TWIN3K	JFM71V3+JFM71V3	JVM140V3	EVRI-BP1	14,06 kW / 12.097 Frigorías	3.174,00 €
JFM105TWIN3K	JFM52V3+JFM52V3	JVM105V3	EVRI-BP1	10,55 kW / 9.077 Frigorías	3.466,00 €

*Los productos, características e imágenes que se muestran son válidos salvo error de edición



Gran flujo, rendimiento y la máxima eficiencia para tu hogar o negocio

Las columnas de aire de la serie JSMV3 de Johnson son perfectas si lo que buscas es un gran rendimiento y un gran flujo del aire para alcanzar el máximo confort de forma inmediata sin preocuparte por el consumo. Estas máquinas, capaces de enfriar una habitación de 100 metros cuadrados en unos minutos, tienen un alto factor de eficiencia energética estacional, lo que las hace muy respetuosas con el medio ambiente. Además han sido diseñadas para proporcionarte funciones que garanticen tu bienestar con un acabado que incluye display digital LED donde poder ajustar y comprobar todos los parámetros. En definitiva, se trata de una gran solución tanto para hogares como para distintas aplicaciones comerciales.

Características

Gran eficiencia, menos consumo

Las columnas de aire de Johnson han sido especialmente diseñadas para proporcionarte el máximo bienestar, con un reducido consumo. Su **factor de eficiencia energética estacional de 6.1** y su **clase energética A++** así lo demuestran. Son máquinas altamente eficientes que apuestan por disminuir los costes en electricidad y contribuir al cuidado del planeta en el que vivimos.



Máximo bienestar de forma inmediata

Las olas de calor cada vez son más continuas por lo que cuando llegas a casa, valoras el hecho de que la habitación esté a la temperatura perfecta enseguida. Con las columnas de aire se garantiza ese bienestar de forma inmediata ya que son capaces de **enfriar una estancia de hasta 100 m² en tan solo 7 minutos**. Disfrutarás de ese aire fresco que tanto anhelas sin esperas, en el momento que lo necesitas. Esta característica se puede dar gracias **al gran volumen de aire que expulsan estos equipos, un total de 2.500 m³/h**.



Aire en cualquier rincón: flujo de aire en 3D

Las unidades interiores de la serie JSMV3 **expulsan el aire en 3D**, asegurando que el flujo llega a cualquier rincón de la habitación y se alcanza la temperatura deseada. Esto es gracias a **la combinación de la posición de las lamas, que expulsan el aire tanto de forma vertical como horizontal**, consiguiendo que el gran flujo de aire se distribuya uniformemente, sin pérdidas de temperatura en ninguna parte de la habitación.

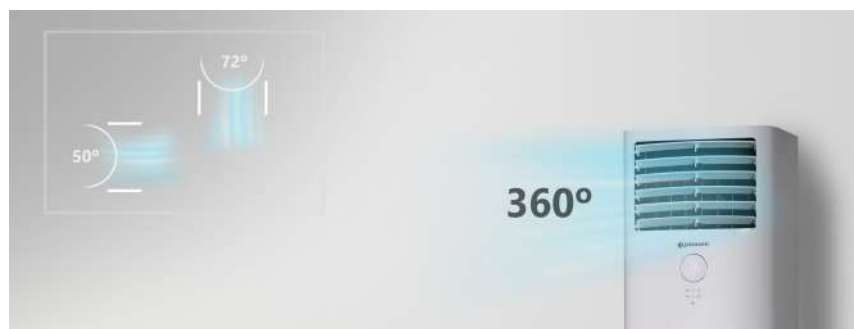



Sin pérdidas de temperatura, estés donde estés

Una de las grandes ventajas de la serie JSMV3 es que viene equipada con la **función Follow Me**. El **sensor de temperatura suele estar en la unidad interior, pero en esta gama, también está disponible en el control remoto**, lo que asegura que, si llevas el mando contigo por toda la estancia, la máquina trabajará midiendo la temperatura de tu alrededor y asegurará que se alcanza el ajuste seleccionado previamente, sin pérdidas de frío o calor. No tendrás que estar revisando y reajustando la temperatura y contribuirás a un uso más eficiente de la máquina.

Un diseño elegante con pantalla oculta

Las columnas de aire han sido diseñadas para tener cabida en cualquier estancia, con un acabado sencillo y elegante que encajará en cualquier habitación. Además cuentan con **pantalla VLED oculta** donde poder revisar de forma sencilla la temperatura, los modos o si la máquina está encendida o apagada y **control táctil** donde poder cambiar los ajustes según tus necesidades. Por supuesto, esta serie también cuenta con control remoto para un manejo inalámbrico, sin necesidad de desplazarse.

Intercambiadores de calor protegidos

Los **intercambiadores de calor de las unidades exteriores de la serie JSMV3 están recubiertos con un material anticorrosivo** para ser garantes de su durabilidad en climas de costa donde el aire es muy salado o en zonas donde hay precipitaciones de forma abundante. De esta forma, estos equipos son duraderos y garantizan un gran rendimiento pese a que las condiciones meteorológicas no sean las más favorables, garantizándote la máxima tranquilidad en todo momento.

Especificaciones

CONJUNTO		JSM140Y3K
UNIDAD INTERIOR		JSM140V3
UNIDAD EXTERIOR		JVM140V2
REFRIGERACIÓN		
Capacidad Nominal	kW	14,07 (3,52-15,68)
Frigorías	fg/h	12.104 (3.025-13.491)
Clase energética		A++
SEER		6,1
Consumo nominal	kW	4,95 (0,90-5,95)
Intensidad	A	8 (1,9-10,3)
CALEFACCIÓN		
Capacidad Nominal	kW	16,12 (4,1-17,88)
Kilocalorías	Kcal/h	13.869 (3.530-15.382)
Capacidad a -7°C	kW	14,34-15,04
Clase energética		A+
SCOP		4
Consumo nominal	kW	5,1 (1,0-6,2)
Consumo a -7°C	kW	5,57-5,89
Intensidad	A	8,5 (1,9-10,5)
UNIDAD INTERIOR		
Nivel de presión sonora	dB(A)	53/49/47/36
Caudal de aire	m ³ /h	2.413/2.222/2.027
Dimensiones externas (AnxAlxFon)	mm	629x1.935x456
Dimensiones del embalaje (AnxAlxFon)	mm	750x2.055x575
Peso neto/Peso bruto	Kg	59,0/77,0
CÓDIGO		
		JSM140V3
EAN		
		8435666507792
UNIDAD EXTERIOR		
Nivel de presión sonora a 1 m	dB(A)	63
Caudal de aire	m ³ /h	7.500
Tipo de compresor		Rotary DC
Dimensiones externas (AnxAlxFon)	mm	952x1.333x415
Dimensiones del embalaje (AnxAlxFon)	mm	1.095x1.480x495
Peso neto/Peso bruto	Kg	103,7/118,3
Refrigerante		R32
Carga refrigerante	Kg	2,9
Longitud sin carga adicional	m	5
Carga por metro adicional	g	25
Límites de operación	°C	-15~-50/-15~-24
CÓDIGO		
		JVM140V2
EAN		
		8435666500373
Alimentación exterior		380-415V,3Ph,50Hz
Alimentación interior		220-240V,1Ph,50Hz
CONEXIONES FRIGORÍFICAS		
Diámetro tubería de gas	Pulg.	5/8
Diámetro tubería de líquido	Pulg.	3/8
Longitud máxima de tubería	m	65
Altura máxima de tubería	m	30
PVPR Conjunto		4.295€
PVPR Interior		1.870€
PVPR Exterior		2.425€



140 TRIFÁSICA



JCR10A2





GAMA
INDUSTRIAL



Máxima potencia, flexibilidad, confort y ahorro económico para tu aplicación comercial

Los conductos de alta presión de la Serie MASTER son perfectos para cubrir grandes espacios, además ofrecen una gran flexibilidad en la instalación por sus grandes longitudes de tubería y un diseño duradero que asegura una gran eficiencia energética. Son también la solución ideal si deseas que los equipos queden ocultos y no entorpezcan el diseño de la estancia, pues se instalan en el falso techo. Estos conjuntos están disponibles desde 22 hasta 56 kW, proporcionando muchas posibilidades según los requerimientos de tu aplicación comercial. Si buscas un gran rendimiento, con la máxima potencia, durabilidad y confort sin preocupaciones por el consumo, esta es tu gama.

Características

Tecnología para una gran eficiencia y un bajo nivel sonoro

La Serie Master ofrece la mejor precisión y la máxima potencia gracias a los componentes con los que ha sido diseñada. La **tecnología Full DC Inverter** que incluye **motor y compresor Inverter**, permite y asegura que el sistema siempre se encuentre en las mejores condiciones, funcionando de la forma más eficiente y alcanzando **factores de eficiencia energética estacional (SEER) de hasta 6,85** y **coeficientes de eficiencia energética estacional (SCOP) de hasta 4,83**. Sin embargo, este diseño no solo les permite optimizar el funcionamiento y ser altamente eficientes, proporcionando el máximo rendimiento, sino que además, **son máquinas muy silenciosas, con un bajo nivel sonoro**.

Amplio rango de frecuencia

Refrigeración y calefacción más rápidas

Eficiencia energética superior

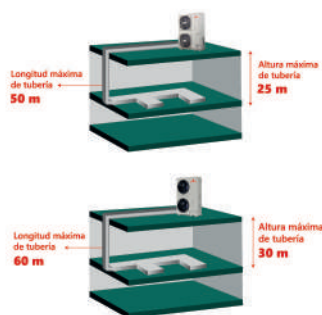

Fácil transporte e instalación

El transporte de estos sistemas se hace muy sencillo gracias a su tamaño y posibilidad de subir a la azotea las unidades exteriores en ascensor. Reduce tiempo, esfuerzo y costes. Asimismo, son muy flexibles y tienen **amplias longitudes de tubería, de hasta 60 metros**, para resolver un mayor número de instalaciones en aplicaciones comerciales. Cabe destacar también que la **altura máxima de tubería es de hasta 30 metros si la unidad exterior está por encima de la unidad interior y de hasta 20 metros en caso contrario**.

Flujo constante y sin pérdidas de confort

El diseño de las unidades interiores también ofrece un gran control, fiabilidad y rendimiento gracias a la **tecnología digital del ventilador para el control constante del volumen**. El **volumen de aire es detectado de forma independiente y ajustado para que sea constante**, sin sufrir pérdidas de flujo en ningún momento durante su funcionamiento. Además, las unidades interiores están preparadas **para poder ser instaladas en aplicaciones que requieran una presión estática de hasta 400 Pa**, gracias también al diseño de su ventilador, que mejora la salida del flujo, dando lugar a un mayor rendimiento.

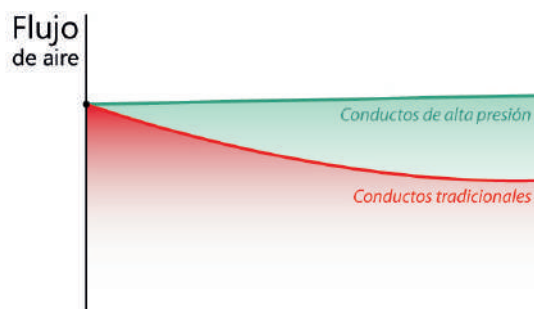

*Los productos, características e imágenes que se muestran son válidos salvo error de edición

Fácil transporte e instalación

Para garantizar que el sistema es totalmente seguro y fiable, la **bomba de agua DC viene equipada con retroalimentación digital en la que revisa la velocidad y flujo de la bomba y juzga si hay disminución o daños para avisar de una manera rápida y evitar fugas de agua.** Además la **tubería de drenaje está integrada, reduciendo de esta forma los tradicionales puntos de sellado de 6 a 2**, por lo que este diseño también contribuye a reducir los riesgos de fuga.

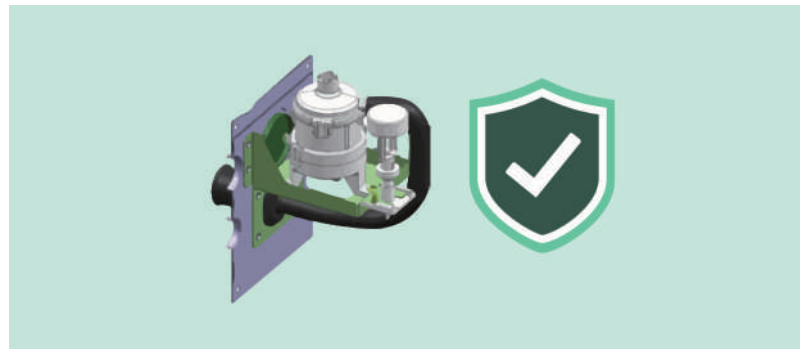

Especificaciones

CONJUNTO		MASTER22K	MASTER28K	MASTER34K	MASTER40K	MASTER45K	MASTER56K
UNIDAD INTERIOR		MASTER22NT	MASTER28NT	MASTER34NT	MASTER40NT	MASTER45NT	MASTER56NT
UNIDAD EXTERIOR		MASTER22EX	MASTER28EX	MASTER34EX	MASTER40EX	MASTER45EX	MASTER56EX
REFRIGERACIÓN							
Capacidad Nominal	kW	22,4	28	33,5	40	45	56
Frigorías	fg/h	19.264	24.080	28.810	34.400	38.700	48.160
Consumo nominal	kW	6,79	13,02	15,02	17,86	18,15	28
SEER/Etiqueta energética		6,85	5,94	6,35	6,19	6,05	5,93
Límites de operación	°C	-5~-48	-5~-48	-5~-48	-15~-55	-15~-55	-15~-55
CALEFACCIÓN							
Capacidad Nominal	kW	22,4	28	33,5	40	45	56
Kilocalorías	Kcal/h	19.264	24.080	28.810	34.400	38.700	48.160
Consumo nominal	kW	5,32	7,61	9,23	10,99	12,1	15,09
SCOP/Etiqueta energética		4,34	4,5	4,06	4,72	4,83	4,42
Límites de operación	°C	-20~-24	-20~-24	-20~-24	-30~-30	-30~-30	-30~-30
UNIDAD INTERIOR							
Nivel de presión sonora a 1 m	dB(A)	51/51/48/46/44/43/42	51/51/48/46/44/43/42	51/51/48/46/44/43/42	52/51/49/48/46/44/43	58/56/54/52/50/49/48	59/58/56/54/53/51/49
Caudal de aire	m ³ /h	4700/4387/4073/3760/3447/3133/282	4700/4387/4073/3760/3447/3133/282	4700/4387/4073/3760/3447/3133/282	7500/7000/6500/6000/5500/5000/450	7500/7000/6500/6000/5500/5000/450	8400/7840/7280/6720/6160/5600/504
Rango presión estática externa	Pa	200(0-400)	200(0-400)	200(0-400)	300(0-400)	300(0-400)	300(0-400)
Corriente de entrada nominal	A	8,19	8,19	8,31	12,98	12,98	15,49
Dimensiones externas (AnxAlxFon)	mm	1.300x580x900	1.300x580x900	1.300x580x900	1850x580x900	1850x580x900	1850x580x900
Dimensiones del embalaje (AnxAlxFon)	mm	1.530x730x1.060	1.530x730x1.060	1.530x730x1.060	2.080x730x1.060	2.080x730x1.060	2.080x730x1.060
Peso neto/Peso bruto	Kg	125/150	125/150	128/153	166/204	166/204	170/208
CÓDIGO		MASTER22NT	MASTER28NT	MASTER34NT	MASTER40NT	MASTER45NT	MASTER56NT
EAN		8435666509383	8435666509406	8435666509420	8435666509444	8435666509468	8435666509482
UNIDAD EXTERIOR							
Nivel de presión sonora a 1 m	dB(A)	58	60	61	59	60	61
Caudal de aire	m ³ /h	9.000	11.000	11.300	12.500	18.500	18.500
Tipo de compresor		DC Inverter	DC Inverter	DC Inverter	DC Inverter	DC Inverter	DC Inverter
Corriente de entrada nominal	A	19	21	26,4	28	30	40
Dimensiones externas (AnxAlxFon)	mm	1.120x1.558x528	1.120x1.558x528	1.120x1.558x528	1.130x1.760x445	1.250x1.760x445	1.250x1.760x445
Dimensiones del embalaje (AnxAlxFon)	mm	1.270x1.720x565	1.270x1.720x565	1.270x1.720x565	1.210x1.916x597	1.330x1.916x597	1.330x1.916x598
Peso neto/Peso bruto	Kg	143/159	144/160	157/173	187/201	214/229	234/249
Carga refrigerante/ Refrigerante	Kg	6,5/R410A	6,5/R410A	8/R410A	7,4/R410A	8/R410A	8,5/R410A
Carga por metro adicional	g	57	110	110	110	170	170
CÓDIGO		MASTER22EX	MASTER28EX	MASTER34EX	MASTER40EX	MASTER45EX	MASTER56EX
EAN		8435666509390	8435666509413	8435666509437	8435666509451	8435666509475	8435666509499
Alimentación exterior		380-415V,3Ph,50Hz	380-415V,3Ph,50Hz	380-415V,3Ph,50Hz	380-415V,3Ph,50Hz	380-415V,3Ph,50Hz	380-415V,3Ph,50Hz
Alimentación interior		220-240V,1Ph,50Hz	220-240V,1Ph,50Hz	220-240V,1Ph,50Hz	220-240V,1Ph,50Hz	220-240V,1Ph,50Hz	220-240V,1Ph,50Hz
Sección del cable de alimentación	mm ²	5x6+3x2,5	5x6+3x2,5	5x10+3x2,5	5x10+3x4	5x10+3x4	5x16+3x6
Conexiones eléctricas	mm ²	3x0,75(Apantallado)	3x0,75(Apantallado)	3x0,75(Apantallado)	3x0,75(Apantallado)	3x0,75(Apantallado)	3x0,75(Apantallado)
CONEXIONES FRIGORÍFICAS							
Diámetro tubería de gas	Pulgadas	3/4	7/8	1	1	1"1/8	1"1/8
Diámetro tubería de líquido	Pulgadas	3/8	1/2	1/2	1/2	5/8	5/8
Longitud máxima de tubería	m	50	50	50	60	60	60
Altura máxima de tubería (Exterior por encima de interior)	m	25	25	25	30	30	30
Altura máxima de tubería (Exterior por debajo de interior)	m	20	20	20	20	20	20
PVPR Conjunto		8.997 €	10.197 €	12.236 €	15.703 €	17.997 €	23.997 €

Sistemas de control - Serie MASTER

Mandos incluidos de serie



Control por cable
VARICP865

Selección de modo	Control de grupo
Ajuste de 7 velocidades del ventilador	Control de ajuste principal o secundario
Ajuste de dirección	Modo Silencio
Función Follow Me	Receptor de control remoto
Visor de la temperatura en C°/F°	Recordatorio limpieza de filtros
Temporizador	Comprobación de errores
Autorestart	Consulta de parámetros
2 Niveles de permiso	Iluminado con ajuste de brillo
Comunicación bidireccional	Posibilidad de apagar display

Otros sistemas de control



Control por cable
VARICP86T
PVP: 245 €

Selección de modo	Bloqueo de seguridad	Función de extensión
Ajuste dual de la temperatura	Temporizador/Programador semanal	Horario de verano
Conexión Wi-Fi	Autorestart	Reloj en pantalla
Control a través de app	2 Niveles de permiso	Comprobación de errores
Ajuste de 7 velocidades del ventilador	Comunicación bidireccional	Consulta de parámetros
Ajuste automático de la lama	Control de grupo	Función fuera de horario
Movimiento de la lama en 5 pasos	Control de ajuste principal o secundario	Iluminado con ajuste de brillo
Ajuste de dirección	Modo Silencio	Posibilidad de apagar display
Función Follow Me	Receptor de control remoto	14 idiomas
Visor de la temperatura en C°/F°	Recordatorio limpieza de filtros	



Centralita de conexión a internet
JVRC-15CM
Control tipo web o vía app móvil
PVP: 2.150 €

Control individual o todo el grupo de interiores
Control de hasta 64 unidades interiores
Recordatorio limpieza de filtros
Comprobación de errores
Tres modos de bloqueo
Parada de emergencia



Centralita ModBus
MOD-VR6
PVP: 6.935 €

Protocolo Modbus RTU, Modbus TCP/IP
1 Puerto XYE
8 Sistemas frigoríficos máximos por puerto
24 Unidades exteriores máximas por puerto
64 Unidades interiores máximas por puerto



Control centralizado
JVRC30CM
PVP: 739 €

Control individual o todo el grupo de interiores
Control de hasta 64 unidades interiores
Recordatorio limpieza de filtros
Comprobación de errores
Tres modos de bloqueo
Parada de emergencia



Control centralizado
JVRCM180
PVP: 2.500 €

Pantalla táctil 6,2"
Control de hasta 64 unidades interiores
Control de hasta 8 unidades exteriores
Gestión por grupos de unidades interiores
Reloj programador
Consulta de parámetros y errores



Control centralizado
JVRCM270
PVP: 7.800 €

Pantalla táctil 10,1"
Control de hasta 384 unidades interiores
Control de hasta 48 unidades exteriores
Visualización de las interiores sobre plano
Registro de operaciones
Acceso LAN
Gestión por grupos
Reloj programador
Consulta de parámetros y errores

Compatible con pasarela de comunicación



AZX6GT CMD2
PVP: 211 €

La versatilidad y rendimiento que necesitas en tu negocio

La serie SUIT de conductos de alta presión también la componen máquinas desde 22 a 56 kW, perfectas para resolver las necesidades de climatización en tu aplicación comercial, pues aseguran un gran confort con una instalación muy versátil y que no afectará al diseño de tu negocio. Estos equipos también destacan por su gran rendimiento en diferentes condiciones ambientales, proporcionando sistemas seguros y eficientes en todo momento. Su diseño permite que, pese a su gran potencia, sean máquinas eficientes, pues han sido diseñadas con componentes seleccionados. Además, su control es sencillo y ofrece múltiples opciones.



Características

Rendimiento con una instalación sencilla, flexible y menos costes

La Serie Suit de Johnson es una gran aliada para atender grandes demandas de climatización sin que esto suponga una gran inversión con una instalación compleja. Gracias a su gran potencia, con **unidades desde los 22 hasta los 56 kW**, se pueden resolver las necesidades de refrigeración o calefacción de grandes espacios con una única unidad exterior, lo que reduce no solo la complejidad de la instalación sino sus costes. De hecho, **las unidades interiores incluyen la válvula de expansión, lo que asegura el máximo rendimiento**. Además estas máquinas tienen **un amplio rango de temperaturas exteriores**, lo que les permite funcionar ante diversas condiciones, pues aseguran ese gran rendimiento desde **-5 a 55 °C en modo refrigeración y de -20 a 30°C en modo calefacción**.

Sin complejidad gracias a sus grandes longitudes de tubería

Otra de las grandes ventajas de esta serie son sus grandes longitudes de tubería puesto que la hace válida para resolver distintas instalaciones. En el caso de las de **22 y 28 kW, cuentan con una longitud máxima de tubería de hasta 70 metros, mientras que en las de 45 y 56 kW ese dato alcanza los 200 metros**. La **altura máxima de la tubería** también es algo a destacar en estos equipos pues es de **30 o de hasta 110 metros respectivamente**.

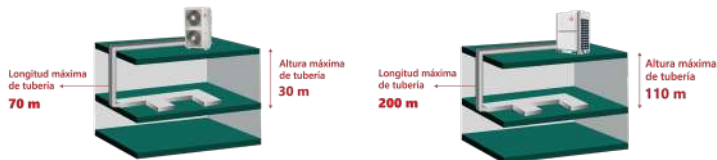

El diseño más cuidado y la selección idónea de componentes para ofrecer una gran eficiencia

Los conductos de alta presión de Johnson han sido especialmente diseñados para ofrecerte el máximo rendimiento sin descuidar la eficiencia, una de las cuestiones que más nos preocupa. Los compresores **Twin Rotary junto con los ventiladores DC Inverter**, hacen de estas máquinas unas aliadas perfectas para disfrutar de la máxima potencia, sin preocupaciones. Cabe destacar también el hecho de que son máquinas duraderas y que garantizan al máximo su seguridad, pues **el módulo IPM está refrigerado por líquido**, lo que evita que se sobrecaliente y asegura su correcto funcionamiento.

Control por cable incluido y centralizado con Conexión Wi-Fi opcional

La Serie Suit **incorpora un control por cable (SUITCP)** con programador diario, donde poder ajustar todos los parámetros y comprobar el estado de la máquina. Asimismo también se puede adquirir **de forma opcional el control centralizado SUITCC13, que además incluye conexión Wi-Fi** para poder controlar la máquina desde cualquier lugar a través de una app móvil.



Control por cable
SUITCP2



Control centralizado
SUITCC13
opcional

Interfaz sencilla
Control de hasta 100 unidades interiores
Control por grupos (hasta 10 grupos)
App disponible para conectar con el control y que pueda ser gestionada por el usuario
Protocolo Modbus integrado

SERIE SUIIT 22/28 kW



Especificaciones

CONJUNTO		SUIITHP220K	SUIITHP280K
UNIDAD INTERIOR		SUIITCON220	SUIITCON280
UNIDAD EXTERIOR		SUIIT220YELA	SUIIT280YELA
REFRIGERACIÓN			
Capacidad Nominal	kW	22,4 (13,1~26,2)	28 (16,4~32,7)
Frigorías	fg/h	19.264	24.080
Consumo nominal	kW	6,75	8,31
SEER/Etiqueta energética		6,2/A++	6,1/A++
Límites de operación	°C	-5~55	-5~55
CALEFACCIÓN			
Capacidad nominal	kW	25 (14~27)	31,5 (18,3~35,5)
Kilocalorías	Kcal/h	21.500	27.090
Consumo nominal	kW	5,65	8,18
SCOP/Etiqueta energética		4,1/A+	4/A+
Límites de operación	°C	-20~30	-20~30
UNIDAD INTERIOR			
Nivel de presión sonora a 1 m	dB(A)	53~56	53~57
Caudal de aire	m³/h	2.900/3.250/3.700	2.900/3.250/4.050
Rango presión estática externa	Pa	0~150	0~150
Corriente de entrada / Corriente de entrada máxima	A	4,3/16	5,2/16
Dimensiones externas (AnxAlxFon)	mm	1.465x448x811	1.465x448x811
Dimensiones del embalaje (AnxAlxFon)	mm	1.515x580x885	1.515x580x885
Peso neto/Peso bruto	Kg	102/113	102/113
CÓDIGO		SUIITCON220	SUIITCON280
EAN		8435666503886	8435666503893
UNIDAD EXTERIOR			
Nivel de presión sonora a 1 m	dB(A)	58	60
Caudal de aire	m³/h	8.000	10.000
Corriente de entrada / Corriente de entrada máxima	A	17/30	22,5/40
Tipo de compresor		Twin Rotary DC Inverter	Twin Rotary DC Inverter
Dimensiones externas (AnxAlxFon)	mm	1.015x1.430x450	1.120x1.549x528
Dimensiones del embalaje (AnxAlxFon)	mm	1.095x1.545x485	1.278x1.703x560
Peso neto/Peso bruto	Kg	112,7/126,8	144/174
Carga refrigerante/ Refrigerante	Kg	5,3/R410A	8/R410A
Longitud sin carga adicional	m	5	5
Carga por metro adicional	g	120	120
CÓDIGO		SUIIT220YELA	SUIIT280YELA
EAN		8435666503756	8435666503763
Alimentación exterior		380-415V~, 3Ph, 50Hz	380-415V~, 3Ph, 50Hz
Alimentación interior		220~240V, 1Ph, 50Hz	220~240V, 1Ph, 50Hz
Sección del cable de alimentación	mm²	5x6,0 + 3x2,5	5x6,0 + 3x2,5
Conexiones eléctricas	mm²	3x0,75 (Apantallado)	3x0,75 (Apantallado)
CONEXIONES FRIGORÍFICAS			
Diámetro tubería de gas	Pulgadas	7/8	7/8
Diámetro tubería de líquido	Pulgadas	1/2	1/2
Suma de longitudes de tubería	m	100	120
Longitud máx. de la exterior a la interior más lejana real/equivalente	m	60/70	60/70
Longitud máxima 1er distribuidor a la interior más lejana	m	20	20
Altura máxima de tubería (Exterior por encima de interior)	m	30	30
Altura máxima de tubería (Exterior por debajo de interior)	m	20	20
Diferencia de altura unidades interiores	m	8	8
PVPR Conjunto		8.569 €	9.712 €

SERIE SUIT 45/56 kW

 Control centralizado
 SUITCCT3
 opcional

PVP: 1.950 €

App de control



Especificaciones

CONJUNTO		SUITHP450K	SUITHP560K
UNIDAD INTERIOR		SUITCON450	SUITCON560
UNIDAD EXTERIOR		SUIT450YEM	SUIT560YEM
REFRIGERACIÓN			
Capacidad Nominal	kW	45 (29,08~56,96)	56 (36,19~70,89)
Frigorías	fg/h	38.700	48.160
Consumo nominal	Kw	11,63	15,86
SEER/Etiqueta energética		6,1/A++	6,1/A++
Límites de operación	°C	-5~55	-5~55
CALEFACCIÓN			
Capacidad Nominal	kW	50 (31,07~56,24)	63 (39,23~70,88)
Kilocalorías	Kcal/h	43.000	54.180
Consumo nominal	kW	10,87	15,36
SCOP/Etiqueta energética		4/A+	4/A+
Límites de operación	°C	-30~30	-30~30
UNIDAD INTERIOR			
Nivel de presión sonora a 1 m	dB(A)	60	64
Caudal de aire	m ³ /h	6.000	8.000
Rango presión estática externa	Pa	0~200	0~200
Corriente de entrada / Corriente de entrada máxima	A	4,8/8	6,3/10
Dimensiones externas (AnxAlxFon)	mm	2.165x676x916	2.165x676x916
Dimensiones del embalaje (AnxAlxFon)	mm	2.300x830x1.050	2.300x830x1.050
Peso neto/Peso bruto	Kg	222/260	222/260
CÓDIGO		SUITCON450	SUITCON560
EAN		8435666503909	8435666503916
UNIDAD EXTERIOR			
Nivel de presión sonora a 1 m	dB(A)	61	63
Caudal de aire	m ³ /h	14.000	16.000
Tipo de compresor		DC Inverter	DC Inverter
Corriente de entrada / Corriente de entrada máxima	A	31,7/35	41,8/50
Dimensiones externas (AnxAlxFon)	mm	1.340x1.740x840	1.340x1.740x840
Dimensiones del embalaje (AnxAlxFon)	mm	1.410x1.900x910	1.410x1.900x910
Peso neto/Peso bruto	Kg	275/293	290/308
Carga refrigerante/ Refrigerante	Kg	14/R410A	16/R410A
Longitud sin carga adicional	m	5	5
Carga por metro adicional	g	160	160
CÓDIGO		SUIT450YEM	SUIT560YEM
EAN		8435666503770	8435666503923
Alimentación exterior		380-415V~, 3Ph, 50Hz	380-415V~, 3Ph, 50Hz
Alimentación interior		380-415V~, 3Ph, 50Hz	380-415V~, 3Ph, 50Hz
Sección del cable de alimentación	mm ²	5x10 + 5x2,5	5x16 + 5x2,5
Conexiones eléctricas	mm ²	3x0,75 (Apantallado)	3x0,75 (Apantallado)
CONEXIONES FRIGORÍFICAS			
Diámetro tubería de gas	Pulgadas	1" 1/8	1" 1/8
Diámetro tubería de líquido	Pulgadas	5/8	5/8
Longitud máxima de tubería	m	200	200
Altura máxima de tubería (Exterior por encima de interior)	m	100	100
Altura máxima de tubería (Exterior por debajo de interior)	m	110	110
PVPR Conjunto		17.140 €	22.855 €



La solución más óptima y flexible para viviendas, comercios y aplicaciones industriales

Los sistemas VRV de Johnson son perfectos para resolver las necesidades de climatización tanto en viviendas como en locales, negocios o industrias. Su gran ámbito de aplicación se debe principalmente a su gran potencia, adaptabilidad a grandes distancias frigoríficas, su alto coeficiente de conectividad y amplio rango de temperaturas exteriores. Como no podía ser de otra forma, sus componentes también han sido minuciosamente escogidos para conseguir la máxima eficiencia sin pérdidas de rendimiento incluso en los proyectos más grandes. Estas características son comunes a todas las gamas de Johnson, las cuales se han proyectado para dar solución a cualquier instalación. ¿Quieres conocerlas?

Unidades exteriores descarga frontal - Serie JR8 R32

Características

Gas R32: Más eficiencia y protección del planeta

La serie JR8 R32 es la primera serie de unidades exteriores de VRV que **hace uso del gas R32**. Un refrigerante que **disminuye hasta en un 75% el impacto en el calentamiento global y reduce a cero las emisiones a la capa de ozono**. Se trata de una apuesta de Johnson por el cuidado del medio ambiente y la eficiencia, pues este gas es más eficiente y requiere un menor consumo que el tradicional R410A, lo que permite un funcionamiento óptimo y responsable de las máquinas alcanzando **Factores de Eficiencia Estacional (SEER) de hasta 7,5 y Coeficientes de funcionamiento estacional (SCOP) de hasta 4,6**.



Conectividad 130%
9 unidades conectadas

Una instalación muy flexible y completa

Estas unidades, aunque compactas y que ocupan poco espacio, son **capaces de conectarse hasta 9 unidades interiores (split, conductos y cassettes)** para resolver las necesidades de climatización en numerosas estancias sin problemas de **conectividad**, pues el coeficiente de la misma alcanza un porcentaje del **130%**, ofreciendo, de esta forma, una gran versatilidad en los esquemas de instalación, con diferentes opciones para combinar potencias. Otra de sus grandes ventajas es la capacidad para cubrir grandes distancias frigoríficas, permitiendo una **suma total de longitudes de tubería de hasta 100 metros y una altura máxima entre unidades interior y exterior de hasta 30 metros**.

Resolutivas ante cualquier condición

Las unidades exteriores de la serie JR8 R32 son capaces de ofrecer un alto rendimiento en un **amplio rango de temperaturas exteriores**, dilatando así las opciones de instalación en más aplicaciones con la garantía de que la máquina siempre ofrecerá la máxima potencia, sin pérdidas de energía y eficiencia. Estos equipos pueden funcionar **en refrigeración desde -15°C a 55 °C, mientras que en calefacción, el mercurio puede estar en un rango de entre -20°C a 27°C.** De esta forma, resuelven muchas necesidades, sobre todo en el ámbito industrial.

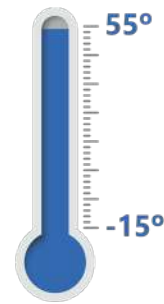

REFRIGERACIÓN

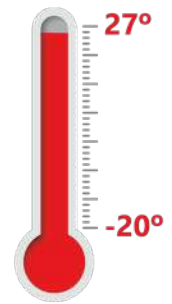

CALEFACCIÓN



USO DOMÉSTICO



USO PROFESIONAL



La adquisición y garantía de los equipos VRV están sujetas al estudio del esquema de principios por parte del departamento de prescripción de JOHNSON.

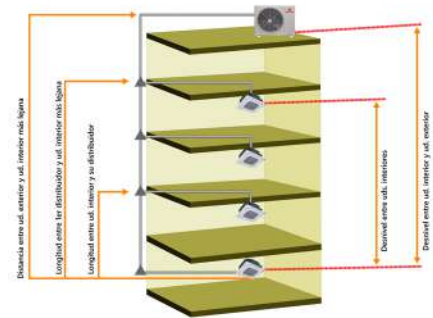

Especificaciones

UNIDADES EXTERIORES		VARO120R32	VARO140R32	VARO160R32	
EAN		8435666507037	8435666507044	8435666507051	
REFRIGERACIÓN	Capacidad nominal	kW	12,3	14	15,5
	Frigorías	fg/h	10.583	12.046	13.336
	Consumo nominal	kW	3,84	4,33	5,13
	EER		3,2	3,23	3,02
	SEER		7,5	6,9	6,6
CALEFACCIÓN	Límites de operación en frío	°C	-15~55	-15~55	-15~55
	Capacidad nominal	kW	12,3	14	15,5
	Kilocalorías	kcal/h	10.583	12.046	13.336
	Consumo nominal	kW	3,28	3,60	4,08
	COP		3,75	3,89	3,8
SCOP		4,4	4,6	4,4	
Límites de operación en calor	°C	-20~27	-20~27	-20~27	
Caudal de aire		m3/h	5.200	5.000	5.000
Tipo de compresor			DC Inverter	DC Inverter	DC Inverter
Potencia sonora		dB(A)	71/71	70/71	70/72
Presión sonora		dB(A)	57	56	56
Dimensiones externas (AnxAlxFon)		mm	950x840x440	950x840x440	950x840x440
Dimensiones del embalaje (AnxAlxFon)		mm	1.025x940x510	1.025x940x510	1.025x940x510
Peso neto/peso bruto		Kg	62,5/73	77,5/88	77,5/88
ALIMENTACIÓN 220-240, 1Ph, 50Hz					
Ubicación de la alimentación			Exterior	Exterior	Exterior
Sección del cable de alimentación		mm ²	3x6	3x6	3x6
Cableado de comunicación		mm ²	3x0,75 Apantallado	3x0,75 Apantallado	3x0,75 Apantallado
CONEXIONES FRIGORÍFICAS					
Refrigerante			R32	R32	R32
Carga inicial		Kg	2,2	2,4	2,4
Diámetro tubería de gas		pulg.	5/8	5/8	5/8
Diámetro tubería de líquido		pulg.	3/8	3/8	3/8
Suma total de longitudes de tubería		m	80	100	100
Distancia exterior-interior más alejada real/equivalente		m	35/40	45/50	45/50
Longitud tubería del primer ramal a la interior más alejada		m	20	20	20
Altura máxima entre exterior e interior (Ud. Ext. más alta)		m	20	30	30
Altura máxima entre exterior e interior (Ud. Ext. más baja)		m	10	20	20
Distancia máxima entre unidades interiores		m	10	10	10
Unidades interiores conectables		Ud	7	8	9
Índice máximo de conectividad		%	50-130	50-130	50-130
PVPR			3.655 €	4.030 €	4.269 €

Unidades exteriores descarga frontal - Serie JR8

Características

Un diseño para proporcionar un excelente rendimiento

La Serie JR8 de unidades exteriores de VRV está compuesta por **máquinas de entre 20 y 33,5 kW** para resolver las necesidades de climatización en diversas aplicaciones, tanto domésticas como comerciales. Están diseñadas con los mejores componentes para ofrecer el mejor rendimiento de la forma más eficiente, pues cuentan con **Tecnología Full Inverter con compresores Rotary DC, así como sistema Soft Start**. Esto les permite alcanzar factores de eficiencia energética estacional (**SEER**) de hasta **7,11** y coeficientes de funcionamiento estacional (**SCOP**) de hasta **4,53**.

Y la máxima flexibilidad en su instalación

Estos equipos ofrecen además un alto coeficiente de **conectividad de hasta un 150%**, lo que facilita la elaboración de los esquemas de instalación. Este alto grado de simultaneidad se combina además con **un amplio límite de temperaturas exteriores (-5/48°C en refrigeración y -20/24 en calefacción)**, así como con grandes longitudes de tubería, para resolver cualquier instalación sin problemas. La **suma total de longitudes de tubería alcanza los 150 metros** mientras que la diferencia de altura entre la unidad interior y la exterior es de **50 metros**.



USO DOMÉSTICO



USO PROFESIONAL



Especificaciones

UNIDADES EXTERIORES		VARO200R8	VARO260R8	VARO335R8	
EAN		8435666507068	8435666507075	8435666507082	
REFRIGERACIÓN	Capacidad nominal	kW	20	26,0	33,5
	Frigorías	fg/h	17.240	22.412	28.877
	Consumo nominal	kW	5,28	10,04	15,30
	EER/Etiqueta energética		3,79	2,59	2,19
	SEER		7,11	6,55	6,42
	Límites de operación en frío	°C	-5~-48	-5~-48	-5~-48
CALEFACCIÓN	Capacidad nominal	kW	20	26,0	33,5
	Kilocalorías	kcal/h	17.240	22.412	28.877
	Consumo nominal	kW	4,43	6,86	10,15
	COP/Etiqueta (Clima medio)		4,51	3,79	3,30
	SCOP		3,95	4,53	3,96
	Límites de operación en calor	°C	-20~-24	-20~-24	-20~-24
Caudal de aire	m ³ /h	9.000	10.000	11.300	
Tipo de compresor		Rotary DC Inverter	Rotary DC Inverter	Rotary DC Inverter	
Presión sonora	dB(A)	58	59	61	
Dimensiones externas (AnxAlxFon)	mm	1.120x1.558x528	1.120x1.558x528	1.120x1.558x528	
Dimensiones del embalaje (AnxAlxFon)	mm	1.270x1.720x565	1.270x1.720x565	1.270x1.720x565	
Peso neto/peso bruto	Kg	143/159	144/160	157/173	
ALIMENTACIÓN 380-415V~, 3Ph, 50Hz					
Ubicación de la alimentación		Exterior	Exterior	Exterior	
Sección del cable de alimentación	mm ²	5x4	5x6	5x6	
Cableado de comunicación	mm ²	3x1,5 Apantallado	3x1,5 Apantallado	3x1,5 Apantallado	
CONEXIONES FRIGORÍFICAS					
Refrigerante		R410A	R410A	R410A	
Carga inicial	Kg	6,5	6,5	8,0	
Diámetro tubería de gas	pulg.	3/4	7/8	1	
Diámetro tubería de líquido	pulg.	3/8	3/8	1/2	
Suma total de longitudes de tubería	m	150	150	150	
Distancia exterior-interior más alejada real/equivalente	m	100/110	100/110	100/110	
Longitud máx. entre 1er distribuidor e interior más lejano	m	40	40	40	
Longitud máx. entre ud.interior y su distribuidor (a partir segundo distribuidor)	m	15	15	15	
Altura máxima entre exterior e interior (Ud. Ext. más alta)	m	50	50	50	
Altura máxima entre exterior e interior (Ud. Ext. más baja)	m	40	40	40	
Distancia máxima entre unidades interiores	m	15	15	15	
Unidades interiores conectables	Ud	11	15	20	
Índice máximo de conectividad	%	50-150	50-150	50-150	
PVPR		8.429 €	8.919 €	10.359 €	

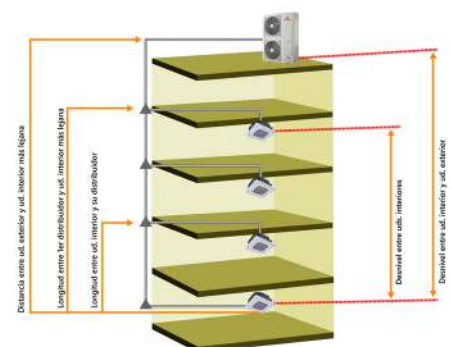

La adquisición y garantía de los equipos VRV están sujetas al estudio del esquema de principios por parte del departamento de prescripción de JOHNSON.

Unidades exteriores descarga frontal - Serie JR8 PLUS

Características

La combinación perfecta para ofrecer la mayor eficiencia con la máxima potencia

La Serie JR8 PLUS la componen **equipos de 40 y 45 kW** y sus componentes hacen de ellas unas máquinas con una gran potencia, pero con una correcta gestión de la energía para alcanzar la máxima eficiencia sin menospreciar el confort. Dispone de **tecnología Full DC Inverter con compresores EVI**, un sistema que incrementa la circulación del refrigerante para mejorar la capacidad de refrigeración y calefacción, además del **sistema Soft Start** para reducir el consumo en el arranque y no menos importante, cabe destacar el **intercambiador de calor que es de microcanales, para lograr un enfriamiento del refrigerante de hasta 15°** y así hacer más eficiente la transferencia de calor al mismo tiempo que se reduce el sonido del flujo del refrigerante. Todo este diseño les permite, de esta manera, alcanzar **factores de eficiencia energética estacional (SEER) de hasta 6,23** y **coeficientes de eficiencia energética estacional (SCOP) de hasta 4,10**.

Bajo nivel sonoro para reducir molestias

Uno de los principales inconvenientes de las unidades exteriores es su potencia sonora, sin embargo en Johnson trabajamos para que se vea reducida al máximo para evitar molestias. Estas máquinas cuentan con un **modo silencioso con hasta 15 opciones** según las necesidades de cada momento y un **modo silencioso nocturno** que se puede configurar a través del control por cable para disfrutar del silencio cuando todos descansan.



El sistema funciona siempre incluso si hay avería

Una de las grandes ventajas de estos equipos es que están preparados para seguir funcionando aunque haya averías, para que así, no haya pérdidas de confort ni esperas. Los **ventiladores y los sensores son independientes y en caso de que uno tenga fallo el sistema hará que el otro siga funcionando**, compensando al que no funciona y evitando la parada de la máquina. Asimismo **el modo mantenimiento permite que el sistema siga funcionando apagando únicamente las unidades interiores a revisar**.

Con control exhaustivo de la energía de hasta 60 niveles de gestión

Para **instalaciones con restricciones de suministro eléctrico temporal**, la unidad exterior **admite hasta 60 niveles de gestión de la energía**, que se pueden configurar para la salida de entre un 40-100% de capacidad en incrementos de 1%. Con este sistema, se evita que la demanda de energía supere el suministro permitiendo que el sistema siga funcionando.

Equipos fiables y duraderos: máxima tranquilidad

La Serie JR8 Plus se ha diseñado también para garantizar que el sistema es fiable y que la máquina es duradera. Cuenta con un **triple control del aceite del compresor para mantenerlo en un nivel seguro**: Separación interna en el compresor, centrifugado del aceite de alta eficiencia con separación de hasta el 99% del gas de descarga y finalmente el programa de retorno automático. Asimismo, y para evitar la acumulación de polvo, disponen de una **función Autolimpieza y materiales anticorrosivos** para soportar climas salados o de muchas precipitaciones.



*Los productos, características e imágenes que se muestran son válidos salvo error de edición

Unidades ultracompactas y flexibles

Sin duda, una de las características a destacar de la Serie JR8 PLUS es que la componen unidades con un **diseño ultraslim**, mucho más compacto, que ocupa un menor volumen. Asimismo dispone de **conexión de tuberías por hasta 4 vías para facilitar su instalación**. Esta flexibilidad también se hace patente en su **suma total de longitudes de tubería pues es de hasta 560 metros con una diferencia de altura máxima entre unidad interior y exterior de 50 metros y un coeficiente de conectividad de hasta 200%**. Se trata de esta manera de una máquina versátil, capaz de resolver cualquier obstáculo en la instalación.



Perfectas ante diversas condiciones gracias a sus amplios límites de funcionamiento

Estos equipos garantizan también su funcionamiento ante un amplio rango de temperatura exterior, siendo capaces de ofrecer el máximo rendimiento ante diversas condiciones. En este sentido, su rango de límite de funcionamiento en **refrigeración es de -15 a 55°C mientras que en calefacción es de -30 a 30°C**.



Y con todas facilidades de conexión

Además de ofrecer flexibilidad en la instalación, pues estos equipos disponen de **asignación automática de la dirección de todas las unidades interiores, así como ajuste automático del modo y hasta 10 modos de prioridad** para simplificar la instalación y el uso del sistema.

Especificaciones

UNIDADES EXTERIORES		VARO400R8	VARO450R8	
EAN		8435666507099	8435666507105	
REFRIGERACIÓN ¹	Capacidad nominal	kW	40,0	45,0
	Frigorías	fg/h	34.420	38.700
	Consumo nominal	kW	15,7	16
	EER		2,54	2,82
	SEER		6,23	6,15
CALEFACCIÓN ² (nominal)	Límites de operación en frío	°C	-15~-55	-15~-55
	Capacidad nominal	kW	40,0	45,0
	Kilocalorías	kcal/h	34.420	38.700
	Consumo nominal	kW	11,7	12,2
	COP		3,42	3,68
CALEFACCIÓN ² (máxima)	Capacidad nominal	kW	45,0	50
	Kilocalorías	kcal/h	38.700	43.000
	Consumo nominal	kW	14,6	15,7
	COP		3,09	3,19
	SCOP		4,00	4,10
Límites de operación en calor	°C	-30~-30	-30~-30	
Intensidad máxima de entrada	A	30	30	
Caudal de aire	m ³ /h	12.500	18.500	
Máxima presión estática	Pa	0-35		
Tipo de compresor		DC Inverter EVI		
Presión sonora	dB	59	60	
Dimensiones externas (AnxAlxFon)	mm	1.130x1.760x580	1.250x1.760x580	
Dimensiones del embalaje (AnxAlxFon)	mm	1.210x1.916x597	1.330x1.916x597	
Peso neto/peso bruto	Kg	187/201	214/229	
ALIMENTACIÓN 380-415V~, 3Ph, 50Hz				
Ubicación de la alimentación		Exterior	Exterior	
Sección del cable de alimentación	mm ²	5x6	5x10	
Cableado de comunicación	mm ²	3x0,75 apantallado	3x0,75 apantallado	
CONEXIONES FRIGORÍFICAS				
Refrigerante		R410A	R410A	
Carga inicial	Kg	7,4	8	
Diámetro tubería de gas	pulg.	1	1"1/8	
Diámetro tubería de líquido	pulg.	1/2	5/8	
Suma total de longitudes de tubería	m	560	560	
Distancia exterior-interior más alejada real/equivalente	m	150/175	150/175	
Longitud máx. entre 1er distribuidor e interior más lejana	m	40/90	40/90	
Exterior más alta que interior	m	50	50	
Exterior más baja que interior	m	40	40	
Distancia máxima entre unidades interiores	m	30	30	
Unidades interiores conectables	Ud	22	26	
Índice máximo de conectividad	%	50-200*	50-200*	
PVPR		12.905 €	14.985 €	

* Dependiendo de la configuración de la instalación. Verificación previa del esquema de principios.

* Los productos, características e imágenes que se muestran son válidos salvo error de edición



La adquisición y garantía de los equipos VRV están sujetas al estudio del esquema de principios por parte del departamento de prescripción de JOHNSON.

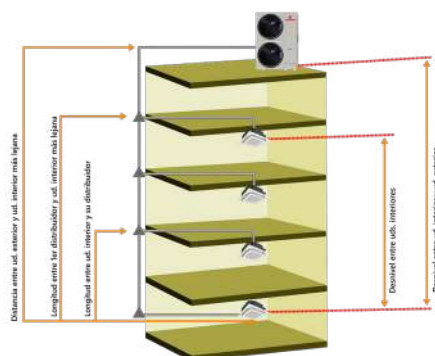

Unidades exteriores descarga vertical - Serie JR8V

Características



Equipos modulares que resuelven grandes proyectos y aseguran siempre su correcto funcionamiento

La serie JR8V, con **unidades de entre 25 y 67 kW**, tiene la posibilidad de instalarse en sistemas modulares, con hasta **3 unidades exteriores**, alcanzando la gran potencia que requieren tus grandes proyectos. Este tipo de instalación además es muy ventajosa porque se **equilibra el tiempo de funcionamiento de cada unidad para garantizar su vida útil**. Una característica que también tiene el compresor como componente para hacerlo más duradero. Sin embargo, lo que la convierte en una gran característica es el hecho de que incluye un **cúadruple sistema de protección contra averías**: en sistemas modulares, aunque una unidad falle, el sistema sigue funcionando. En una única unidad, si un ventilador falla, el otro sigue funcionando para asegurar el rendimiento. En aquellos equipos con dos compresores, si uno falla, el otro sigue funcionando y si se produce un fallo en los sensores, los restantes pueden activar un sensor virtual de recuperación para que el sistema siga funcionando. De esta forma se asegura el confort siempre, ante cualquier imprevisto.

Un diseño medido para un reducido consumo

Estos equipos también cuentan con componentes seleccionados para asegurar la máxima eficiencia. Con **tecnología Full DC Inverter y compresor EVI** para incrementar la circulación del refrigerante y mejorar el funcionamiento de la máquina, así **como intercambiador de microcanales** que enfría el refrigerante hasta 15 °C, asegurando más eficiencia en la transferencia de calor y reduciendo el ruido del flujo del refrigerante. Este diseño permite conseguir así, **factores de eficiencia estacional de hasta 7,33 y coeficientes de eficiencia estacional de hasta 4,37**.

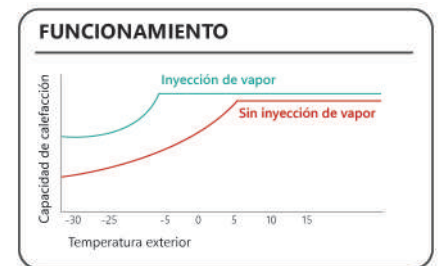
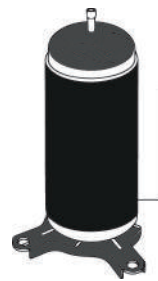

Tecnología al servicio de la eficiencia

La Serie JR8V también incluye sistemas que sirven para garantizar su eficiencia. Entre ellos destaca el **sistema inteligente de evaporación** con el cual, la unidad calcula el tamaño de la estancia y la eficacia del aislamiento según las pérdidas de temperatura para ajustar automáticamente la temperatura de evaporación (en Refrigeración) y de condensación (en Calefacción) mientras que cada unidad interior ajusta el flujo de aire y de refrigerante de acuerdo a esta temperatura para así garantizar el confort y la máxima eficiencia. Asimismo cabe resaltar la **tecnología inteligente de descongelación** para eliminar las pérdidas de calor y asegurar el óptimo funcionamiento del equipo en todo momento.

Control del consumo y bajo nivel sonoro en los momentos que más lo necesitas

En **modo standby, estas máquinas reducen su consumo a 3,5W**, para que no te tengas que preocupar por el gasto de energía. Además, en instalaciones con restricciones de suministro eléctrico temporal, **la unidad exterior admite 60 niveles para la gestión de la energía que se pueden configurar para la salida de entre un 40-100% de capacidad en incrementos de 1%**. Evita que la demanda de energía supere el suministro permitiendo que el sistema siga funcionando. Y tampoco tienes que preocuparte por su nivel sonoro, pues dispone de **modo silencioso con 15 opciones y modo silencioso nocturno**.

*Los productos, características e imágenes que se muestran son válidos salvo error de edición

Gran flexibilidad para ofrecer una solución óptima en cualquier instalación

Sin duda, la serie JR8V es la más flexible de toda la gama de Johnson en cuanto a su instalación dada su capacidad de resolver las necesidades de climatización de tus proyectos más grandes. La **suma total de longitudes de tubería alcanza los 1.100 metros mientras que la diferencia de altura entre la unidad interior y la exterior es de 110 metros**. Cuenta también con un **alto coeficiente de conectividad, de hasta 150%** y su funcionamiento es óptimo en un amplio rango de temperaturas exteriores: de **-15°C a 55°C en refrigeración y de -30°C a 30°C en calefacción**.

Listas para ponerse en marcha y como desees

El diseño de estas máquinas también está pensado para facilitar su instalación y puesta en marcha. Dispone de **conexión de dos cables sin polaridad para evitar cualquier error en el cableado de comunicación, que cabe destacar que es de hasta 1.200 metros**. Asimismo **asignan la dirección de las unidades interiores y exteriores y cargan y reciclan el refrigerante**. Todo ello de forma automática. En este sentido, y respecto al funcionamiento de las unidades interiores, también pueden **ajustar el modo y que existan 10 modos de prioridad para simplificar su uso**.



Y con la máxima seguridad

La **caja de control eléctrico está completamente sellada** para protegerla ante cualquier daño. El sistema cuenta además con **cuádruple control del aceite del compresor** para mantenerlo en un nivel seguro (Separación interna en el compresor, centrifugado del aceite de alta eficiencia con separación de hasta el 99% del gas de descarga, distribución equilibrada y programa de retorno automático) y **19 sensores para determinar el estado y cantidad del refrigerante** en cada parte de la tubería. Por último dispone de **función autolimpieza y de soplado de nieve** para garantizar su correcto funcionamiento ante cualquier situación atmosférica.



Especificaciones

UNIDADES EXTERIORES		VARO252R8V	VARO400R8V	VARO560R8V	VARO670R8V	
EAN		8435666507112	8435666507129	8435666507136	8435666507143	
REFRIGERACIÓN ¹	Capacidad nominal	kW	25,2	40,0	56,0	67,0
	Frigorías	fg/h	21.661	34.395	48.163	57.619
	Consumo nominal	kW	7,8	14,0	22,1	25,8
	EER		3,21	2,85	2,54	2,14
	SEER		7,33	7,28	6,63	6,14
CALEFACCIÓN ² (nominal)	Límites de operación en frío	°C	-15~-55	-15~-55	-15~-55	-15~-55
	Capacidad nominal	kW	25,2	40,0	56,0	67,0
	Kilocalorías	kcal/h	21.661	34.395	48.163	57.619
	COP		3,91	3,53	3,56	3,50
	Consumo nominal	kW	6,4	11,3	15,7	17,4
CALEFACCIÓN ² (máxima)	SCOP		4,33	4,37	4,20	4,28
	Límites de operación en calor	°C	-30~-30	-30~-30	-30~-30	-30~-30
	Capacidad nominal	kW	27,0	45,0	63,0	75,0
	Kilocalorías	kcal/h	23.224	38.707	54.164	64.503
	Consumo nominal	kW	7,1	13,4	18,1	25,6
CALEFACCIÓN ² (máxima)	COP		3,83	3,35	3,49	3,45
	SCOP		4,33	4,37	4,20	4,28
	Límites de operación en calor	°C	-30~-30	-30~-30	-30~-30	-30~-30
	Intensidad máxima de entrada	A	17/20	26,2/32	40,5/50	46/63
Caudal de aire	m ³ /h	12.600	15.600	22.000	21.500	
Máxima presión de funcionamiento	Mpa	4,2	4,2	4,2	4,2	
Tipo de compresor		DC Inverter EVI	DC Inverter EVI	DC Inverter EVI	DC Inverter EVI	
Potencia sonora	dB(A)	83	86	89	92	
Dimensiones externas (AnxAlxFon)	mm	940x1.760x825	940x1.760x825	1.340x1.760x825	1.340x1.760x825	
Dimensiones del embalaje (AnxAlxFon)	mm	1.010x1.945x890	1.010x1.945x890	1.410x1.945x890	1.410x1.945x890	
Peso neto/peso bruto	Kg	195/213	215/232	295/315	315/335	
ALIMENTACIÓN 380-415V~, 3Ph, 50Hz						
Ubicación de la alimentación		Exterior	Exterior	Exterior	Exterior	
Sección del cable de alimentación	mm ²	5x4	5x6	5x10	5x16	
Cableado de comunicación	mm ²	2/3x0,75	2/3x0,75	2/3x0,75	2/3x0,75	
CONEXIONES FRIGORÍFICAS						
Refrigerante		R410A	R410A	R410A	R410A	
Carga inicial	Kg	7	8,4	9,3	11,96	
Diámetro tubería de gas	pulg.	1	1 1/8	1 1/8	1 1/8	
Diámetro tubería de líquido	pulg.	1/2	5/8	5/8	5/8	
Longitud máxima de tubería	m	1.100	1.100	1.100	1.100	
Longitud máxima entre la exterior y la interior más lejana	m	220	220	220	220	
Long. máx. equivalente de exterior a interior más lejana	m	260	260	260	260	
Long. máx. entre el 1er distribuidor y la interior más lejana	m	40/120*	40/120*	40/120*	40/120*	
Altura máxima entre exterior e interior (Ud. Ext. más alta)	m	110	110	110	110	
Altura máxima entre exterior e interior (Ud. Ext. más baja)	m	110	110	110	110	
Altura máx entre interiores	m	40	40	40	40	
Unidades interiores conectables	Ud	13	23	33	39	
Índice máximo de conectividad	%	50-150*	50-150*	50-150*	50-150*	
PVPR		13.399 €	18.185 €	23.665 €	30.029 €	

1. Temperatura del aire interior 27°C BS, 19°C BH; temperatura del aire exterior 35°C BS; longitud de tubería de refrigerante equivalente de 5 m con cero nivel de diferencia; conectado a una unidad interior de cassette de cuatro vías

2. Temperatura del aire interior 20°C BS; temperatura del aire exterior 7°C BS, 6°C BH; longitud de tubería de refrigerante equivalente de 5 m con cero diferencia de nivel; conectado a una unidad interior de cassette de cuatro vías.

* Dependiendo de la configuración de la instalación. Verificación previa del esquema de principios.

* Los productos, características e imágenes que se muestran son válidos salvo error de edición

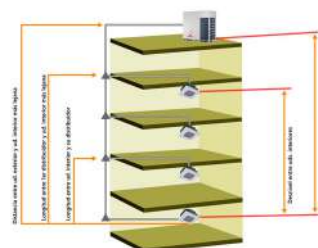

La adquisición y garantía de los equipos VRV están sujetas al estudio del esquema de principios por parte del departamento de prescripción de JOHNSON.

Unidades interiores - Serie JR8

Características

Todas las opciones para el confort que buscas

Las unidades interiores de la serie JR8 **combinan con las unidades exteriores de descarga frontal JR8 R32, JR8 y JR8 PLUS**, así como con los equipos de descarga vertical JR8V. Johnson ofrece distintas opciones para poder completar el esquema de instalación como tu proyecto necesite. De esta forma hay disponibles **splits pared** desde 1,5 a 7,1 kW, **conductos** desde 1,5 a 56 kW, **cassettes** desde 1,5 a 14 kW, **equipos suelo sin envoltente** en 4,5 kW y **suelo-techo** entre 3,6 y 14 kW. En definitiva el producto y potencia que desees.

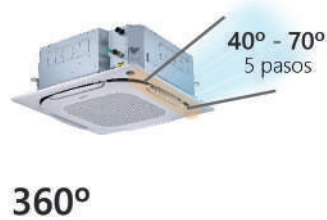

Unidades con flujos y ajustes personalizados para proporcionar un perfecto bienestar

Las unidades interiores cuentan con hasta **7 velocidades** y diferentes sistemas para proporcionar el flujo adecuado para sentir el máximo confort. Los **splits** tienen suministro de aire bidireccional haciendo uso del **'Efecto Coandă' para que la difusión sea suave y el flujo menos directo**. Por su parte, los **cassettes** tienen **salida 360°** para asegurar que el aire llega a cualquier rincón, así como **control individual de la lama para ajustar la salida del flujo en ángulos de 40° a 70° y rejilla con control en 5 pasos para personalizarlo al máximo**. Asimismo y para resolver las necesidades de climatización en habitaciones con diseño irregular, **algunas de las salidas de aire de los cassettes se pueden bloquear, mejorando la distribución del aire**. En el caso de los **equipos suelo sin envoltente**, **la temperatura se puede ajustar en pasos de 0,5-1 °C** para asegurar una máxima precisión y los **suelo-techo**, **tienen elección automática del modo refrigeración y calefacción** para alcanzar la temperatura establecida.

Control máximo de la expulsión del aire

En los conductos se produce un **control constante y ajuste automático del volumen del flujo del aire**, para climatizar cada estancia de manera constante y precisa, tanto en tramos de tuberías cortas como largas. De hecho, **el ajuste de la presión estática es automático y alcanza hasta 160 Pa en los modelos de media presión**. En el caso de los **cassettes compactos**, además cuentan con **30 Pa de presión estática adicional** para asegurar la distribución correcta del aire **en espacios de altura de hasta 3,5 metros**.



Con un bajo nivel sonoro, para que nada moleste

Otra característica a destacar de las unidades interiores de la serie JR8 es que tienen **un funcionamiento muy silencioso (desde 20dB)** para asegurar que su marcha no perturba a los usuarios. Se trata de esta forma de máquinas que no solo ofrecen un flujo confortable y personalizado, sino también con una atmósfera sin ruidos.

Y muchas facilidades en la instalación

En Johnson nos gusta ponerte las cosas fáciles, por eso la instalación de estas unidades y su posterior mantenimiento es muy sencillo. **Los splits tienen posibilidad de conexión de drenaje a izquierda y derecha y en conductos la bomba de drenaje está incorporada y eleva el agua de condensación hasta 1,2 metros.** Precisamente **los conductos también tienen una altura muy reducida, desde 199 mm** en baja presión y desde **299mm** en alta presión y **los cassettes compactos cuentan con panel de 59x59 cm**, para poder encajar en huecos estándares de techos desmontables.



Especificaciones

Splits - Serie JR8 WLL

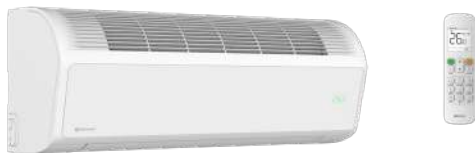

Características

- 7 Velocidades disponibles
- Bajo nivel sonoro (desde 27dB)
- Instalación flexible con posibilidad de conexión de drenaje a izquierda, derecha y hacia arriba
- Suministro de aire bidireccional 'Efecto Coandă', para que la difusión sea suave y el flujo menos directo

CONJUNTO UNIDADES INTERIORES		VARI15WLLK VARI15WLL	VARI22WLLK VARI22WLL	VARI28WLLK VARI28WLL	VARI36WLLK VARI36WLL
EAN		8435666507372	8435666507389	8435666509109	8435666507396
Capacidad en refrigeración	kW	1,5	2,2	2,8	3,6
	fg/h	1.275	1.872	2.408	3.075
Capacidad en calefacción	kW	1,7	2,4	3,2	4,0
	Kcal/h	1.461	2.866	2.752	3.000
Consumo	W	18	21	24	27
Caudal de aire (según velocidad)	m³/h	460/440/420/400/ 380/360/340	500/470/440/410/ 390/370/340	540/510/470/430/ 400/370/340	580/540/500/460/ 420/380/340
	Presión sonora (según velocidad)	dB	32/31/30/30/ 29/28/27	33/32/31/30/ 29/28/27	35/34/33/32/ 31/30/28
Dimensiones (AnxAlxFon)	mm	750x295x265	750x295x265	750x295x265	750x295x265
Peso neto/Bruto	Kg	9/11,5	9/11,5	10/12,5	10/12,5
Conexión frigorífica Líquido-Gas	Pulg.	1/4-1/2	1/4-1/2	1/4-1/2	1/4-1/2
Diámetro desagüe	mm	16	16	16	16
PVPR		835 €	885 €	925 €	965 €

CONJUNTO UNIDADES INTERIORES		VARI45WLLK VARI45WLL	VARI56WLLK VARI56WLL	VARI71WLLK VARI71WLL
EAN		8435666507402	8435666507419	8435666507426
Capacidad en refrigeración	kW	4,5	5,6	7,1
	fg/h	3.850	4.775	6.050
Capacidad en calefacción	kW	5,0	6,3	8,0
	Kcal/h	4.309	5.418	6.879
Consumo	W	30	40	50
Caudal de aire (según velocidad)	m³/h	720/670/620/560/ 510/460/410	860/780/700/620/ 550/480/410	1.220/1.120/1.030/ 940/850/750/660
	Presión sonora (según velocidad)	dB	37/35/33/32/ 31/30/29	41/39/37/35/ 33/31/29
Dimensiones (AnxAlxFon)	mm	950x295x265	950x295x265	1.200x295x265
Peso neto/Bruto	Kg	11,5/14	11,5/14	15/18
Conexión frigorífica Líquido-Gas	Pulg.	1/4-1/2	1/4-1/2	3/8-5/8
Diámetro desagüe	mm	16	16	16
PVPR		1.065 €	1.115 €	1.335 €

Conductos - Serie JR8 CND

Baja Presión



Media Presión



Alta Presión



Características

- 7 Velocidades disponibles
- Bajo nivel sonoro (desde 20dB)
- Control constante y ajuste automático del volumen del flujo del aire
- Ajuste automático de la presión estática
- Bomba de drenaje incluida con una altura de elevación de 1,2 metros en los modelos de baja y media presión
- Alta presión estática de hasta 160 Pa en los modelos de media presión
- Altura reducida, desde 199mm en baja presión y 299mm en alta presión

● Baja Presión

CONJUNTO UNIDADES INTERIORES		VARI15CNDK VARI15CND	VARI22CNDK VARI22CND	VARI28CNDK VARI28CND	VARI36CNDK VARI36CND	VARI45CNDK VARI45CND	VARI56CNDK VARI56CND
EAN		8435666507266	8435666507273	8435666507280	8435666507297	8435666507303	8435666507310
Capacidad en refrigeración	kW	1,5	2,2	2,8	3,6	4,5	5,6
	fg/h	1.275	2.000	2.500	3.000	3.750	4.750
Capacidad en calefacción	kW	1,8	2,5	3,2	4	5	6,3
	Kcal/h	1.537	2.268	2.772	3.528	4.284	5.544
Consumo	W	21	22	28	31	43	58
Caudal de aire máximo (según velocidad)	m ³ /h	340/335/329/320/ 307/298/290	370/347/339/322/ 314/306/295	460/431/413/380/ 351/323/300	605/557/508/453/ 414/365/320	800/770/701/629/ 557/506/435	900/800/761/682/ 603/549/470
Presión estática disponible	Pa	10 (10-50)	10 (10-50)	10 (10-50)	10 (10-50)	10 (10-50)	10 (10-50)
Presión sonora (según velocidad)	dB	27/26/25,5/24,5/ 23,5/22,5/22	28/27,5/26,5/25,5/ 24,5/23,5/22	30/29,5/28,5/27,5/ 26/24,5/22	30/29,5/28,5/27,5/ 26,5/25,5/25	33/32,5/32/30,5/ 29/27,5/26	36/34,5/33,5/ 32,5/31/29/27
Dimensiones (AnxAlxFon)	mm	550x199x450	550x199x450	700x199x450	700x199x450	900x199x450	900x199x450
Peso neto/Bruto	Kg	11,5/13,5	11,5/13,5	13,0/15,5	13,0/15,5	16,5/19,5	16,5/19,5
Conexión frigorífica Líquido-Gas	Pulg.	1/4-1/2	1/4-1/2	1/4-1/2	1/4-1/2	1/4-1/2	1/4-1/2
Diámetro desagüe	mm	25	25	25	25	25	25
PVPR		1.100 €	1.115 €	1.135 €	1.245 €	1.335 €	1.360 €

● Media Presión

CONJUNTO UNIDADES INTERIORES		VARI71CNDMK VARI71CNDM	VARI80CNDMK VARI80CNDM	VARI112CNDMK VARI112CNDM	VARI140CNDMK VARI140CNDM
EAN		8435666507327	8435666508812	8435666508485	8435666507334
Capacidad en refrigeración	kW	7,10	8,0	11,2	14,0
	fg/h	6.050	6.884	9.633	11.950
Capacidad en calefacción	kW	8,0	9,0	12,5	16,0
	Kcal/h	6.879	7.741	10.767	13.759
Consumo	W	96	102	138	172
Caudal de aire (según velocidad)	m ³ /h	1.150/1.068/986/904/ 822/740/660	1.355/1.263/1.172/1.080/ 988/897/805	1.950/1.817/1.683/1.550/ 1.417/1.283/1.150	2.105/1.971/1.837/ 1.703/1.568/1.434/1.300
Presión estática disponible	Pa	30 (10-160)	40 (10-160)	40 (10-160)	30 (10-160)
Presión sonora (según velocidad)	dB	35/33,5/32/30,5/ 29/27,5/26	37/35,5/34/32,5/ 31/29,5/28	39/37/35/33/ 31/29/28	40/38/36/34/ 32/30/29
Dimensiones (AnxAlxFon)	mm	800x245x750	1.050x245x750	1.400x245x750	1.400x245x750
Peso neto/Bruto	Kg	25/28,5	30/33,5	37/41,5	39/43,5
Conexión frigorífica Líquido-Gas	Pulg.	3/8-5/8	3/8-5/8	3/8-5/8	3/8-5/8
Diámetro desagüe	mm	25	25	25	25
PVPR		1.475 €	1.730 €	1.995 €	2.050 €

● Alta Presión

CONJUNTO UNIDADES INTERIORES		VARI160CNDK VARI160CND	VARI200CNDK VARI200CND	VARI280CNDK VARI280CND	VARI400CNDK VARI400CND	VARI450CNDK VARI450CND	VARI560CNDK VARI560CND
EAN		8435666508478	8435666509543	8435666508461	8435666507341	8435666507358	8435666507365
Capacidad en refrigeración	kW	16,0	20	28,0	40,0	45,0	56,0
	fg/h	13.768	17.200	24.107	34.125	38.400	47.775
Capacidad en calefacción	kW	18,0	22,5	31,5	45	56	63
	Kcal/h	15.483	19.350	27.108	38.808	48.157	54.180
Consumo	W	339	780	780	1.850	1.850	2.030
Caudal de aire (según velocidad)	m ³ /h	2.600/2.448/2.297/2.145/ 1.993/1.842/1.690	4.700/4.387/4.073/3.760/ 3.447/3.133/2.820	4.700/4.387/4.073/3.760/ 3.447/3.133/2.820	7.500/7.000/6.500/6.000/ 5.500/5.000/4.500	7.500/7.000/6.500/6.000/ 5.500/5.000/4.500	8.400/7.840/7.280/6.720/ 6.160/5.600/5.040
Presión estática disponible	Pa	100 (0-250)	200 (0-400)	200 (0-400)	300 (0-400)	300 (0-400)	300 (0-400)
Presión sonora (según velocidad)	dB	44/43/41/40/38/37/35	51/50/48/46/44/43/42	51/50/48/46/44/43/42	58/56/54/52/50/49/48	58/56/54/52/50/49/48	59/58/56/54/53/51/49
Dimensiones (AnxAlxFon)	mm	1.400x299x750	1.300x580x900	1.300x580x900	1.850x580x900	1.850x580x900	1.850x580x900
Peso neto/Bruto	Kg	46,5/50,5	125/150	125/150	166/204	166/204	170/208
Conexión frigorífica Líquido-Gas	Pulg.	3/8-5/8	3/8-3/4	1/2-1"	1/2-1"	5/8-1 1/8	5/8-1 1/8
Diámetro desagüe	mm	25	32	32	32	32	32
PVPR		2.640 €	3.987 €	4.170 €	6.970 €	7.425 €	7.820 €

Cassettes Compactos - Serie JR8 CSTC



Características Cassettes Compactos

Salida 360°
7 Velocidades disponibles
Control individual de la lama
Amplia gama de ángulos de flujo de aire de 40° a 70° y rejilla con control en 5 pasos y modo de giro automático para garantizar su máxima personalización
Diseño más compacto para facilitar su instalación con panel 59x59 cm
Bomba de condensados incluida
Presión estática adicional de 30 Pa para un suministro de aire prolongado que se puede utilizar en espacios con altura de hasta 3,5 m.

CONJUNTO UNIDADES INTERIORES		VARI15CSTC VARI15CSTC	VARI22CSTC VARI22CSTC	VARI28CSTC VARI28CSTC	VARI36CSTC VARI36CSTC	VARI45CSTC VARI45CSTC
EAN		8435666507150	8435666507167	8435666507174	8435666507181	8435666507198
Capacidad en refrigeración	kW	1,5	2,2	2,8	3,6	4,5
	fg/h	1.029	1.892	2.408	3.096	3.870
Capacidad en calefacción	kW	1,8	2,4	3,2	4	5
	Kcal/h	1.548	2.064	2.752	3.440	4.300
Consumo	W	14	14	16	18	25
Caudal de aire máximo	m ³ /h	450/425/400/370/ 345/320/295	450/425/400/370/ 345/320/295	510/480/455/425/ 395/370/340	530/500/470/440/ 405/375/345	640/605/570/530/ 495/460/425
Presión sonora (según velocidad)	dB	29/28/27/27/ 26/26/25	29/28/27/27/ 26/26/25	30/29/28/27/ 26/26/25	31/30/29/28/ 27/26/25,5	36,5/35/33/31/ 29/28/26,5
Dimensiones (AnxAlxFon)	mm	575×235×638	575×235×638	575×235×638	575×235×638	575×235×638
Peso neto/Bruto	Kg	13/15	13/15	13/15	14/16	14/16
Conexión frigorífica Líquido-Gas	Pulg.	1/4-1/2	1/4-1/2	1/4-1/2	1/4-1/2	1/4-1/2
Diámetro desagüe	mm	25	25	25	25	25
PVPR		1.180 €	1.190 €	1.220 €	1.275 €	1.345 €

Cassettes - Serie JR8 CST



Características Cassettes - Serie JR8 CST

Salida 360°
Control individual de la lama
Amplia gama de ángulos de flujo de aire de 40° a 70° y rejilla con control en 5 pasos y modo de giro automático para garantizar su máxima personalización
Bomba de condensados incluida
Algunas salidas de aire se pueden bloquear con accesorios incluidos para una mejor distribución del aire en habitaciones con diseño irregular

CONJUNTO UNIDADES INTERIORES		VARI56CSTK VARI56CST	VARI71CSTK VARI71CST	VARI100CSTK VARI100CST	VARI140CSTK VARI140CST
EAN		8435666507211	8435666507228	8435666507235	8435666507242
Capacidad en refrigeración	kW	5,6	7,1	10	14
	fg/h	4.816	6.106	8.600	12.040
Capacidad en calefacción	kW	6,3	8	11,2	16
	Kcal/h	5.418	6.880	9.632	13.760
Consumo	W	23	31	54	89
Caudal de aire máximo	m ³ /h	840/791/741/692/ 642/593/543	1000/943/886/829/ 772/715/658	1445/1363/1282/ 1200/1118/1037/955	1730/1624/1518/ 1412/1306/1200/1094
Presión sonora (según velocidad)	dB	33/32/31/30/ 29/28/27	37/36/34/33/ 32/30/29	39/38/37/36/ 35/34/33	43/42/40/39/ 37/36/34
Dimensiones (AnxAlxFon)	mm	840×204×840	840×246×840	840×288×840	840×288×840
Peso neto/Bruto	Kg	19,5/22	22/24,5	24/26,5	26,5/29
Conexión frigorífica Líquido-Gas	Pulg.	1/4-1/2	3/8-5/8	3/8-5/8	3/8-5/8
Diámetro desagüe	mm	25	25	25	25
PVPR		1.590 €	1.690 €	1.875 €	2.260 €

Suelo sin Envolverte - Serie JR8 SL



Características Suelo Sin Envolverte-Serie JR8 SL

7 Velocidades disponibles
Control de la temperatura en pasos de 0,5 °C o 1 °C, para un ajuste más personalizado
Compatible con series JR8, JR8 PLUS, JR8V

CONJUNTO UNIDADES INTERIORES	VARI45SLK VARI45SL	
EAN	8435666507433	
Capacidad en refrigeración	kW	4,5
	fg/h	3.870
Capacidad en calefacción	kW	5
	Kcal/h	4.300
Consumo	W	44-46
Caudal de aire máximo	m ³ /h	636/611/584/557/ 533/507/483
Presión estática disponible	Pa	0-60
Presión sonora (según velocidad)	dB	37/36/35/34/ 33/32/30
Dimensiones (AnxAlxFon)	mm	1133x470x200
Peso neto/Bruto	Kg	20/24,4
Conexión frigorífica Líquido-Gas	Pulg.	1/4-1/2
Diámetro desagüe	mm	18,5
PVPR	1.619 €	

Suelo/Techo - Serie JR8 SLT



Características Suelo Techo - Serie JR8 SLT

Instalación Suelo o Techo
7 Velocidades disponibles
Bajo nivel sonoro
Elección automática del modo Refrigeración/Calefacción para alcanzar la temperatura establecida
Compatible con series JR8, JR8 PLUS, JR8V

CONJUNTO UNIDADES INTERIORES	VARI36SLTK VARI36SLT	VARI56SLTK VARI56SLT	VARI71SLTK VARI71SLT	VARI112SLTK VARI112SLT	VARI140SLTK VARI140SLT	
EAN	8435666509154	8435666509161	8435666509178	8435666509185	8435666509192	
Capacidad en refrigeración	kW	3,6	5,6	7,1	11,2	14
	fg/h	3.096	4.816	6.106	9.632	12.040
Capacidad en calefacción	kW	4	6,3	8	12,5	16
	Kcal/h	3.440	5.418	6.880	10.750	13.760
Consumo	W	16	40	42	95	140
Caudal de aire máximo	m ³ /h	564/539/514/492/ 467/445/424	927/883/840/794/ 751/707/665	1128/1062/1024/ 926/860/791/729	1.648/1.530/1.469/ 1.292/1.178/ 1.067/956	2.206/2.070/1.937/ 1.810/1.677/ 1.516/1.402
Presión sonora (según velocidad)	dB	32/30/29/28/ 27/26/25	43/41/40/38/ 36/34/33	43/40/39/37/ 35/34/33	44/42/41/39/ 37/35/33	51,5/50/48/46/ 44/42/40
Dimensiones (AnxAlxFon)	mm	1.069x674x234	1.069x674x234	1.284x674x234	1.649x674x234	1.649x674x234
Peso neto/Bruto	Kg	24,7/29,5	24,7/29,5	29,8/34,8	36,4/42,7	36,4/42,7
Conexión frigorífica Líquido-Gas	Pulg.	1/4-1/2	1/4-1/2	3/8-5/8	3/8-5/8	3/8-5/8
Diámetro desagüe	mm	25	25	25	25	25
PVPR	1.269 €	1.457 €	1.571 €	1.946 €	2.045 €	

Sistemas de control - Serie JR8

Mandos incluidos de serie



Control por infrarrojos
VARICR12F1
Incluido en splits, cassettes, suelo sin envoltente y suelo-techo
*Opcional en conductos
PVP: 75€



Control por cable
VARICP86T
Incluido en conductos y suelo sin envoltente
*Opcional en splits, cassettes y suelo-techo
PVP: 245€

Selección de modo Ajuste dual de la temperatura Conexión Wi-Fi Control a través de app Ajuste de 7 velocidades del ventilador Ajuste automático de la lama Movimiento de la lama en 5 pasos Ajuste de dirección	Función Follow Me Visor de la temperatura en C°/F° Bloqueo de seguridad Temporizador/Programador semanal Autorestart 2 Niveles de permiso Comunicación bidireccional	Control de grupo Control de ajuste principal o secundario Modo Silencio Receptor de control remoto Recordatorio limpieza de filtros Función de extensión Horario de verano	Reloj en pantalla Comprobación de errores Consulta de parámetros Función fuera de horario Iluminado con ajuste de brillo Posibilidad de apagar display 14 idiomas
--	--	--	---

Otros sistemas de control

La serie JR8 de Johnson se puede integrar en sistemas centralizados, domóticos y de zonificación para permitir que la gestión de los equipos sea muy sencilla. De forma opcional, la gama tiene disponibles los siguientes controles:



Centralita de conexión a internet
JVRC-15CM
Control tipo web o vía app móvil
PVP: 2.150€

Control individual o todo el grupo de interiores
Control de hasta 64 unidades interiores
Recordatorio limpieza de filtros
Comprobación de errores
Tres modos de bloqueo
Parada de emergencia



Centralita ModBus
JVRCMOD
PVP: 2.875€

Protocolo Modbus RTU, Modbus TCP/IP
1 Puerto XYE
8 Sistemas frigoríficos máximos por puerto
32 Unidades exteriores máximas por puerto
64 Unidades interiores máximas por puerto



Control centralizado
JVRC30CM
PVP: 739€

Control individual o todo el grupo de interiores
Control de hasta 64 unidades interiores
Recordatorio limpieza de filtros
Comprobación de errores
Tres modos de bloqueo
Parada de emergencia



Control centralizado
JVRCM180
PVP: 2.500€

Pantalla táctil 6,2"
Control de hasta 64 unidades interiores
Control de hasta 8 unidades exteriores
Gestión por grupos de unidades interiores
Reloj programador
Consulta de parámetros y errores



Control centralizado
JVRCM270
PVP: 7.800€

Pantalla táctil 10,1"
Control de hasta 384 unidades interiores
Control de hasta 48 unidades exteriores
Visualización de las interiores sobre plano
Registro de operaciones
Acceso LAN
Gestión por grupos
Reloj programador
Consulta de parámetros y errores

Accesorios - Serie JR8

Distribuidores unidades interiores



EVRI-BP1
(23 kW máx.)
PVP: 129€

EVRI-BP2
(Entre 23 y 46 kW)
PVP: 139€

EVRI-BP3
(Entre 46 y 92 kW)
PVP: 255€

EVRI-BP4
(Entre 92 y 135 kW)
PVP: 285€

EVRI-BP5
(Entre 135 y 180 kW)
PVP: 320€

Distribuidores unidades exteriores modulares JR8V



EVRO-BP2
(2 Unidades)
PVP: 588€

EVRO-BP3
(3 Unidades)
PVP: 1.124€

Colectores frigoríficos



EVRB-14BX
Mini Branch Box (1-4 conexiones)
PVP: 450€



VARI-BX2-R32
Colector frigorífico 2 salidas abocardadas 8 a 16 kW
Compatible con JR8 R32
PVP: 229€



VARI-BX4-R32
Colector frigorífico 4 salidas abocardadas 8 a 16 kW
Compatible con JR8 R32
PVP: 325€



VARI-BX4-J8
Colector frigorífico 4 salidas soldar
PVP: 265€



VARI-BX8-J8
Colector frigorífico 8 salidas soldar
PVP: 575€

Unidades exteriores descarga frontal - Serie SUIT

Características

Un diseño en favor de la eficiencia

Las unidades exteriores de descarga frontal de la Serie SUIT, han sido diseñadas con **compresores Rotary y ventiladores DC Inverter**, lo que les permite alcanzar **factores de eficiencia energética de hasta 3,37 y coeficientes de funcionamiento de hasta 4,27**. Asimismo y para ofrecer la máxima protección y seguridad al equipo, **el módulo IPM está refrigerado por líquido**, para evitar que sufra sobrecalentamiento y garantizar su buen funcionamiento. Estas máquinas tienen además un **bajo nivel sonoro y un fácil mantenimiento**.

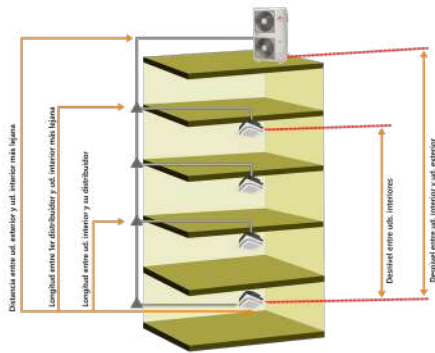

La adquisición y garantía de los equipos VRV están sujetas al estudio del esquema de principios por parte del departamento de prescripción de JOHNSON.

Una instalación sencilla y versátil

Estos equipos, disponibles desde **22 a 28 kW**, proporcionan instalaciones muy sencillas y versátiles. La **suma total de longitudes de tubería alcanza los 120 metros**, la **diferencia de altura máxima entre unidad interior y exterior es de hasta 30 metros** y su **índice de conectividad es de hasta 130%**. Además, aseguran un correcto funcionamiento en un amplio rango de temperaturas exteriores, lo que les permite resolver un abanico mayor de proyectos de climatización tanto a nivel doméstico como a nivel profesional. **En este sentido, garantizan un uso en refrigeración desde -5 a 55°C y en calefacción desde -20 a 30°C**.

Especificaciones

UNIDADES EXTERIORES		SUIT220VELA	SUIT280VELA	
EAN		8435666503756	8435666503763	
REFRIGERACIÓN	Capacidad nominal	kW	22,4	28
	Frigorías	fg/h	19.264	24.080
	Consumo nominal	kW	6,75	8,31
	EER		3,32	3,37
	Límites de operación en frío	°C	-5~-55	-5~-55
CALEFACCIÓN	Capacidad nominal	kW	24	31,5
	Kilocalorías	kcal/h	20.640	27.090
	Consumo nominal	kW	5,62	8,18
	COP		4,27	3,85
	Límites de operación en calor	°C	-20~-30	-20~-30
Consumo Máximo de entrada	kW	10,6	13	
Intensidad Máxima de entrada	A	17	22,5	
Caudal de aire	m ³ /h	8.000	10.000	
Máxima presión de funcionamiento	Mpa	4,5	4,5	
Tipo de compresor		Rotary DC Inverter	Rotary DC Inverter	
Potencia sonora	dB(A)	58	60	
Dimensiones externas (AnxAlxFon)	mm	1.015x1.430x450	1.120x1.549x528	
Dimensiones del embalaje (AnxAlxFon)	mm	1.095x1.545x485	1.278x1.703x560	
Peso neto/peso bruto	Kg	112,7/126,8	144/174	
ALIMENTACIÓN 380-415V~, 3Ph, 50Hz				
Ubicación de la alimentación		Exterior	Exterior	
Sección del cable de alimentación	mm ²	5x6	5x6	
Cableado de comunicación	mm ²	3x1 Apantallado	3x1 Apantallado	
CONEXIONES FRIGORÍFICAS				
Refrigerante		R410a	R410a	
Carga inicial	Kg	5,3	8	
Diámetro tubería de gas	pulg.	3/4	7/8	
Diámetro tubería de líquido	pulg.	3/8	1/2	
Longitud máxima de tubería	m	100	120	
Longitud máxima entre la exterior y la interior más lejana	m	70	70	
Long. Max. Entre el 1er distribuidor y la interior más lejana	m	20	20	
Altura máxima entre exterior e interior (Ud. Ext. más alta)	m	30	30	
Altura máxima entre exterior e interior (Ud. Ext. más baja)	m	20	20	
Altura máx entre interiores	m	8	8	
Unidades interiores conectables	Ud	10	13	
Índice máximo de conectividad	%	50-130	50-130	
PVPR		5.141 €	5.827 €	



USO DOMÉSTICO



USO PROFESIONAL



Unidades exteriores descarga vertical - Serie SUIT

Características



Equipos modulares para lograr la máxima potencia
La serie SUIT de unidades exteriores de descarga vertical de Johnson está compuesta por equipos de entre **45 y 56 kW**, pero se trata de **máquinas modulares, que, con hasta 4 unidades** pueden resolver las necesidades de climatización de aplicaciones que requieran una gran potencia. Estos equipos disponen de **Compresores Rotary y Ventiladores DC Inverter**, para alcanzar **Factores de eficiencia energética de hasta 3,87 y Coeficientes de Funcionamiento de hasta 4,6**. Además **el módulo IPM está refrigerado por líquido** para evitar su sobrecalentamiento.

Hasta 1.000 metros de longitud de tubería

Estos equipos están preparados para resolver los proyectos para los cuales han sido concebidos, por esta razón, **su suma total de longitudes de tubería alcanza los 1.000 metros**, mientras que la **diferencia de altura máxima entre unidad interior y exterior es en este caso de hasta 240 metros que, junto con el coeficiente de simultaneidad de hasta el 130%**, aseguran una instalación muy flexible. En cuanto al rango de temperaturas exteriores, estos equipos también presentan un amplio límite, siendo en **refrigeración de -5 a 55 °C y en calefacción de entre -30 a 30°C**, posibilitando su uso en un mayor número de aplicaciones.

La adquisición y garantía de los equipos VRV están sujetas al estudio del esquema de principios por parte del departamento de prescripción de JOHNSON.

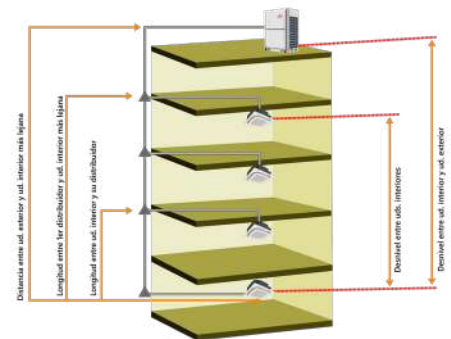

Especificaciones

UNIDADES EXTERIORES		SUIT450YEM	SUIT560YEM	
EAN		8435666503770	8435666503923	
REFRIGERACIÓN	Capacidad nominal	kW	45	56
	Frigorías	fg/h	38.700	48.160
	Consumo nominal	kW	11,63	14,66
	EER		3,87	3,82
	Límites de operación en frío	°C	-5-55	-5-55
CALEFACCIÓN	Capacidad nominal	kW	50	63
	Kilocalorías	kcal/h	43.000	54.180
	Consumo nominal	kW	10,87	14,16
	COP		4,6	4,45
	Límites de operación en calor	°C	-30-30	-30-30
Consumo Máximo de entrada	kW	18,8	24,4	
Intensidad Máxima de entrada	A	31,7	41,1	
Caudal de aire	m ³ /h	14.000	16.000	
Máxima presión de funcionamiento	Mpa	4,5	4,5	
Tipo de compresor		Scroll DC Inverter	Scroll DC Inverter	
Potencia sonora	dB(A)	61	63	
Dimensiones externas (AnxAlxFon)	mm	1.340x1.740x840	1.340x1.740x840	
Dimensiones del embalaje (AnxAlxFon)	mm	1.410x1.900x910	1.410x1.900x910	
Peso neto/peso bruto	Kg	275/293	290/308	
ALIMENTACIÓN 380-415V~, 3Ph, 50Hz				
Ubicación de la alimentación		Exterior	Exterior	
Sección del cable de alimentación	mm ²	10x5(L≤20m)	16x5(L≤20m)	
		16x5(20m<L≤50m)	25x5(20m<L≤50m)	
Cableado de comunicación	mm ²	2x0,75	2x0,75	
CONEXIONES FRIGORÍFICAS				
Refrigerante		R410a	R410a	
Carga inicial	Kg	14	16	
Diámetro tubería de gas	pulg.	1"1/8	1"1/8	
Diámetro tubería de líquido	pulg.	5/8	5/8	
Longitud máxima de tubería	m	1.000	1.000	
Longitud máxima entre la exterior y la interior más lejana	m	200	200	
Long. máx. equivalente de exterior a interior más lejana	m	240	240	
Long. Max. Entre el 1er distribuidor y la interior más lejana	m	40/90	40/90	
Altura máxima entre exterior e interior (Ud. Ext. más alta)	m	100	100	
Altura máxima entre exterior e interior (Ud. Ext. más baja)	m	110	110	
Altura máx entre interiores	m	40	40	
Altura máx entre exteriores	m	0	0	
Unidades interiores conectables	Ud	20	25	
Índice máximo de conectividad	%	50-130	50-130	
PVPR		10.284 €	13.713 €	



Unidades exteriores centrífugas - Serie SUIT

Características

Solución óptima para negocios a pie de calle

Las unidades exteriores centrífugas de la Serie SUIT, disponibles desde 10 a 22,4 kW, son perfectas para resolver las necesidades de climatización en negocios o locales a pie de calle, gracias a su diseño compacto que les permite una instalación de forma oculta en la fachada, sin alterar la estética del edificio. Sin embargo, esta no es su única ventaja, pues su coeficiente de conectividad de hasta un 130%, con hasta 13 unidades interiores conectables, su gran suma de longitudes de tubería (hasta 120 metros) y su diferencia de hasta 30 metros entre exterior e interior, así como su amplio rango de temperaturas exteriores (-5/55°C en refrigeración y -20/30 °C en calefacción), las convierten en máquinas muy flexibles para resolver cualquier inconveniente en la instalación.



Hasta **13 unidades** conectables
Conectividad 130%

Con un diseño seguro y configurado para conseguir una gran eficiencia

Estos equipos disponen de **compresores Twin Rotary** y **ventiladores DC Inverter** para conseguir una alta eficiencia que se ve reflejada en **Factores de Eficiencia Energética Estacional (SEER) de hasta 6,1** y **Coefficientes de Funcionamiento Estacional (SCOP) de hasta 4**. Asimismo como en toda la gama SUIT, el módulo IPM está refrigerado con líquido para evitar que se sobrecaliente.



Especificaciones

UNIDADES EXTERIORES			SUIT100CENY	SUIT140CENY	SUIT160CENY	SUIT224CENY
EAN			8435666503725	8435666503732	8435666504647	8435666503749
REFRIGERACIÓN	Capacidad nominal	kW	10 (5,9-11,7)	14 (8,2-16,4)	16 (9,4-18,7)	22,4 (13,1-26,2)
	Frigorías	fg/h	8.525	12.000	13.750	19.100
	Consumo nominal	kW	4,3 (1,6-4,67)	6,8 (2,54-7,38)	7,3 (2,72-7,92)	11,5 (4,29-12,48)
	Intensidad Nominal (RLA)	A	18,6	10,0	11,0	18,0
	SEER		6,1	6,1	5,9	5,9
CALEFACCIÓN	Límites de operación en frío	°C	-5/50	-5/50	-5/50	-5/50
	Capacidad nominal	kW	11,2 (6,5-12,6)	14 (8,2-15,8)	16 (9,3-18)	24 (14-27)
	Kilocalorías	kcal/h	9.550	12.000	13.750	20.640
	Consumo nominal	kW	4,1 (3,42-4,66)	5,6 (4,67-6,37)	5,3 (5,01-6,82)	9,5 (7,92-10,8)
	Intensidad Nominal (RLA)	A	18,1	9,0	10,0	15,0
SCOP		4	3,8	3,7	3,7	
Límites de operación en calor	°C	-15/30	-15/30	-15/30	-15/30	
Consumo Máximo de entrada	kW	4,7	8,5	7,3	15	
Intensidad Máxima de entrada	A	26	15	20	24	
Caudal de aire	m ³ /h	3.600	3.600	5.000	8.000	
Presión estática	Pa	90	90	90	90	
Tipo de compresor		Twin Rotary DC	Twin Rotary DC	Twin Rotary DC	Twin Rotary DC	
Presión sonora	dB	≤65	≤68	≤68	≤67	
Dimensiones externas (AnxAlxFon)	mm	1.508x583x927	1.508x583x927	1.508x583x927	2.001x675x1.656	
Dimensiones del embalaje (AnxAlxFon)	mm	1.545x715x960	1.545x715x960	1.545x715x960	2.050x825x1.720	
Peso neto/peso bruto	Kg	141/190	173/215	173/215	290/355	
ALIMENTACIÓN			1P 220-240V/50Hz	3P 380-415V/50Hz	3P 380-415V/50Hz	3P 380-415V/50Hz
Ubicación de la alimentación		Exterior	Exterior	Exterior	Exterior	
Sección del cable de alimentación	mm ²	3x6	5x2,5	5x2,5	5x6	
Cableado de comunicación	mm ²	3x1 Apantallado	3x1 Apantallado	3x1 Apantallado	3x1 Apantallado	
CONEXIONES FRIGORÍFICAS						
Refrigerante		R-410a	R-410a	R-410a	R-410a	
Carga inicial	g	2.600	3.500	3.500	7.000	
Diámetro tubería de gas	pulg.	5/8 (tuercas abocard.)	5/8 (tuercas abocard.)	5/8 (tuercas abocard.)	3/4 (tuercas abocard.)	
Diámetro tubería de líquido	pulg.	3/8 (tuercas abocard.)	3/8 (tuercas abocard.)	3/8 (tuercas abocard.)	3/8 (tuercas abocard.)	
Longitud máxima de tubería	m	100	100	100	100	
Longitud máxima entre la exterior y la interior más lejana	m	70	70	70	70	
Long. Max. Entre el 1er distribuidor y la interior más lejana	m	20	20	20	20	
Altura máxima entre exterior e interior (Ud. Ext. más alta)	m	30	30	30	30	
Altura máxima entre exterior e interior (Ud. Ext. más baja)	m	20	20	20	20	
Altura máx entre interiores	m	8	8	8	8	
Unidades interiores conectables	Ud	5	8	9	13	
Índice máximo de conectividad	%	50%-130%	50%-130%	50%-130%	50%-130%	
PVPR		7.398 €	8.969 €	9.598 €	14.472 €	

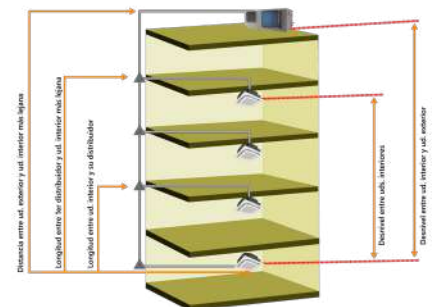

La adquisición y garantía de los equipos VRV están sujetas al estudio del esquema de principios por parte del departamento de prescripción de JOHNSON.

Unidades interiores - Serie SUIT

Características



Muchas opciones para completar tu esquema de instalación pero todas ellas eficientes

Las unidades interiores de la serie SUIT las componen **splits de entre 2,2 y 7,1 kW, conductos de baja, media y alta presión de entre 2,8 y 56 kW; así como cassettes de 4 vías y 360° de entre 2,2 y 16 kW**. Todos ellos diseñados con **Ventiladores DC Inverter**, no solo para asegurar la máxima eficiencia, sino también para garantizar un bajo nivel sonoro.

Confort con un aire renovado

Estos equipos han sido concebidos para proporcionar el máximo confort, por esta razón, **los splits disponen de oscilación de la lama en horizontal para el modo refrigeración y en vertical para el de calefacción, asegurando una expulsión suave y logrando así también una atmósfera agradable**. Además disponen de **filtro de partículas**, para asegurar su máxima limpieza. Por su parte, **los cassettes tienen expulsión del aire en 360° (modelos de 7,1 a 16 kW) y toma de aire exterior** para introducir aire rico en oxígeno en el interior, consiguiendo renovarlo y evitar que se acumulen microorganismos en la estancia.



Instalación sencilla con un fácil mantenimiento

Una de las grandes ventajas de estas unidades interiores es que también han sido diseñadas para facilitar la instalación y posterior mantenimiento. En el caso de los **conductos de hasta 7,1 kW, incorporan bomba de condensados** para facilitar el drenaje de los equipos de climatización. De esta forma no solo se reducen las tareas de mantenimiento, sino que se multiplican las posibilidades de instalación en aquellos lugares donde el drenaje no se puede hacer de forma manual. Por su parte, **los splits permiten que la tubería de refrigerante se conecte en hasta 3 direcciones**.

Splits perfectos para hoteles

Los splits de la Serie SUIT aseguran una mayor eficiencia gracias a que vienen equipados con **contacto libre de tensión ON/OFF**. Esta característica **combinada con contactos de ventanas o tarjeteros electrónicos, permite hacer un uso más eficiente de la máquina**, solo conectándose cuando sea necesario. Se trata de una característica muy demandada en hoteles, donde el uso de la máquina no es constante, por lo que es necesario controlar su consumo para conseguir el mayor ahorro energético.

**Los productos, características e imágenes que se muestran son válidos salvo error de edición*



Especificaciones

Splits - Serie SUITSPLIT



Características

Oscilación de lama en horizontal para el modo de refrigeración y en vertical para el de calefacción para asegurar un flujo suave
 Display digital LED
 Ventilador DC Inverter
 Filtro de aire incluido
 Incluye función para conectar la unidad a tarjeteros electrónicos en hoteles y así proporcionar un mayor ahorro energético
 Instalación flexible, la tubería de refrigerante puede conectarse hasta en 3 direcciones

Especificaciones

MODELO		SUITSPLIT022	SUITSPLIT028	SUITSPLIT036	SUITSPLIT045	SUITSPLIT056	SUITSPLIT071
EAN		8435666505163	8435666505170	8435666505187	8435666505194	8435666505200	8435666505217
Capacidad en refrigeración	kW	2,2	2,8	3,6	4,5	5,6	7,1
	fg/h	1.892	2.408	3.096	3.870	4.816	6.106
Capacidad en calefacción	kW	2,5	3,2	4	5	6,3	8
	Kcal/h	2.150	2.752	3.440	4.300	5.418	6.880
Consumo	W	15	15	18	20	23	35
Caudal de Aire	m ³ /h	440/380/360/350	440/380/360/350	500/440/415/380	655/610/565/525	1100/1000/950/900	1300/1200/1100/1000
Nivel sonoro (min/med/máx)	dB	24~33	24~33	27~36	29~38	32~42	35~43
Dimensiones (AnxAlxFon)	mm	864x300x200	864x300x200	864x300x200	972x320x215	972x320x215	972x320x215
Peso neto/Bruto	Kg	9,5/12	9,5/12	9,5/12	11,5/14	11,5/14	11,5/14
Conexión frigorífica Líquido/Gas	Pulg.	1/4-3/8	1/4-3/8	1/4-1/2	1/4-1/2	1/4-1/2	3/8-5/28
Diámetro desagüe	mm	20	20	20	20	20	20
PVPR		660 €	715 €	829 €	895 €	945 €	1.029 €

Conductos - Serie SUITCON

Baja Presión

Media Presión

Alta Presión

Control por cable SUITCP2



Características

Ventiladores Inverter DC
 Bomba de condensados incluida (unidades hasta 7,1 kW)
 Control por cable incluido

● Baja Presión

MODELO		SUITCON028	SUITCON036	SUITCON045
EAN		8435666503855	8435666504654	8435666504661
Capacidad en refrigeración	kW	2,8	3,6	4,5
	fg/h	2.408	3.096	3.870
Capacidad en calefacción	kW	3,2	4	5
	Kcal/h	2.752	3.440	4.300
Consumo	W	20	30	35
Caudal de Aire máximo	m ³ /h	450	500	620
Presión estática disponible	Pa	30	30	30
Nivel sonoro (min/med/máx)	dB	24~29	25~32	32~37
Dimensiones (AnxAlxFon)	mm	814x210x467	814x210x467	814x210x467
Peso neto/Bruto	Kg	16,5/18,5	16,5/19	16,5/19
Conexión frigorífica Líquido/Gas	Pulg.	1/4-3/8	1/4-1/2	1/4-1/2
Diámetro desagüe	mm	25	25	25
PVPR		958 €	986 €	1.015 €



● Media Presión

MODELO		SUITCON071	SUITCON100H	SUITCON120H	SUITCON150H
EAN		8435666504678	8435666503862	8435666505095	8435666503879
Capacidad en refrigeración	kW	7,1	10	12	15
	fg/h	6.106	8.600	10.320	12.900
Capacidad en calefacción	kW	7,8	11	13	17
	Kcal/h	6.708	9.460	11.180	14.620
Consumo	W	340	450	450	450
Caudal de Aire máximo	m ³ /h	1.500	2.300	2.300	2.300
Presión estática disponible	Pa	150	150	150	150
Nivel sonoro (min/med/máx)	dB	40-42	44-52	44-52	44-52
Dimensiones (AnxAlxFon)	mm	1445x260x680	1190x370x620	1190x370x620	1190x370x620
Peso neto/Bruto	Kg	46/50	47/51	47/51	47/51
Conexión frigorífica Líquido/Gas	Pulg.	3/8-5/8	3/8-5/8	3/8-5/8	3/8-5/8
Diámetro desagüe	mm	25	25	25	25
PVPR		1.369 €	1.615 €	1.683 €	1.939 €

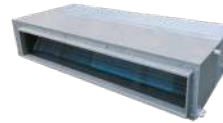

● Alta Presión

MODELO		SUITCON220	SUITCON280	SUITCON450	SUITCON560
EAN		8435666503886	8435666503893	8435666503909	8435666503916
Capacidad en refrigeración	kW	20	28	45	56
	fg/h	17.200	24.080	38.700	48.160
Capacidad en calefacción	kW	22	30,8	50	63
	Kcal/h	18.920	26.488	43.000	54.180
Consumo	W	1.200	1.300	2.600	3.400
Caudal de Aire máximo	m ³ /h	3.750	4.100	6.000	8.000
Presión estática disponible	Pa	150	150	200	200
Nivel sonoro (min/med/máx)	dB	45-50	48-52	60	64
Dimensiones (AnxAlxFon)	mm	1440x811x448	1.440x811x448	2.165x676x916	2.165x676x916
Peso neto/Bruto	Kg	102/113	102/113	222/260	222/260
Conexión frigorífica Líquido/Gas	Pulg.	1/2-7/8	1/2-7/8	5/8-1-1/8	5/8-1-1/8
Diámetro desagüe	mm	30	30	32	32
PVPR		3.428 €	3.885 €	6.856 €	9.142 €



Cassettes - Serie SUITCAS

Cassette 4 vías



Cassette 360°



Características

- Ventiladores Inverter DC
- Salida de aire en 360° (modelos indicados)
- Toma de aire exterior
- Bajo nivel sonoro (hasta 21 dB)
- Bomba de condensados incluida
- Fácil mantenimiento
- Control remoto incluido

● Cassettes 4 vías

MODELO (Kit)		SUITCAS022K	SUITCAS028K	SUITCAS036K	SUITCAS045K
Unidad interior		SUITCAS022	SUITCAS028	SUITCAS036	SUITCAS045
EAN		8435666505248	8435666505057	8435666503800	8435666503817
Panel		SUITOPAN2845	SUITOPAN2845	SUITOPAN2845	SUITOPAN2845
EAN		8435666503930	8435666503930	8435666503930	8435666503930
Capacidad en refrigeración	kW	2,2	2,8	3,6	4,5
	fg/h	1.892	2.408	3.096	3.870
Capacidad en calefacción	kW	2,5	3,2	4	5
	Kcal/h	2.150	2.752	3.440	4.300
Consumo	W	15	15	23	23
Motor ventilador		DC inverter	DC inverter	DC inverter	DC inverter
Caudal de Aire (Max/Med/Min)	m ³ /h	440/327/246	440/327/246	530/432/327	530/432/327
Nivel presión sonora	dB	21-32	21-32	26-36	26-36
Dimensiones (AnxAlxFon)	mm	653x267x585	653x267x585	653x267x585	653x267x585
Peso neto/Bruto	Kg	17,5/23	17,5/23	17,5/23	17,5/23
Conexión frigorífica Líquido/Gas	Pulg.	1/4-3/8	1/4-3/8	1/4-1/2	1/4-1/2
Diámetro desagüe	mm	25	25	25	25
Formato panel		4 vías	4 vías	4 vías	4 vías
Dimensiones Panel (AnxAlxFon)	mm	650x30x650	650x30x650	650x30x650	650x30x650
Peso neto/Bruto Panel	Kg	2,7/4,0	2,7/4,0	2,7/4,0	2,7/4,0
PVPR		939 €	969 €	998 €	1.026 €



● Cassettes 360°

MODELO (Kit)		SUITCAS071K SUITCAS071	SUITCAS100K SUITCAS100	SUITCAS125K SUITCAS125	SUITCAS160K SUITCAS160
Unidad interior					
EAN		8435666503824	8435666503831	8435666503848	8435666505064
Panel		SUITOPAN7125	SUITOPAN7125	SUITOPAN7125	SUITOPAN7125
EAN		8435666503947	8435666503947	8435666503947	8435666503947
Capacidad en refrigeración	kW	7,1	10	12,5	16
	fg/h	6.106	8.600	10.750	13.760
Capacidad en calefacción	kW	8	11	14	17
	Kcal/h	6.880	9.460	12.040	14.620
Consumo	W	18-63	26-66	40-100	160
Motor ventilador		DC inverter	DC inverter	DC inverter	AC
Caudal de Aire (Max/Med/Min)	m ³ /h	1310/1140/825	1500/1200/1000	1700/1400/1200	1800
Nivel presión sonora	dB	34-39	35-41	40-47	38-46
Dimensiones (AnxAlxFon)	mm	833×232×900	833×286×900	833×286×900	833×286×900
Peso neto/Bruto	Kg	22/28	27/33,5	27/33,5	28,5/35
Conexión frigorífica Líquido/Gas	Pulg.	3/8-5/8	3/8-5/8	3/8-5/8	3/8-5/8
Diámetro desagüe	mm	25	25	25	25
Formato panel		360°	360°	360°	360°
Dimensiones Panel (AnxAlxFon)	mm	950×50×950	950×50×950	950×50×950	950×50×950
Peso neto/Bruto Panel	Kg	5,4/8	5,4/8	5,4/8	5,4/8
PVPR		1.100 €	1.598 €	1.626 €	2.179 €



Sistemas de control - Serie SUIT

Mandos incluidos de serie



Control por infrarrojos
SUITCR1
Incluido en splits y cassettes
*Opcional en conductos
PVP: 75€



Control por cable
SUITCP2
Incluido en conductos
*Opcional en splits y cassettes
PVP: 185€

Otros sistemas de control



Control centralizado
SUITCC13
PVP: 1.950€

Interfaz sencilla
Control de hasta 100 unidades interiores
Control por grupos (hasta 10 grupos)
App disponible para conectar con el control y que pueda ser gestionada por el usuario
Protocolo Modbus integrado

Accesorios - Serie SUIT

Distribuidores unidades interiores



EVRI-BP1
(23 kW máx.)
PVP: 129 €

EVRI-BP2
(Entre 23 y 46 kW)
PVP: 139 €

EVRI-BP3
(Entre 46 y 92 kW)
PVP: 255 €

EVRI-BP4
(Entre 92 y 135 kW)
PVP: 285 €

EVRI-BP5
(Entre 135 y 180 kW)
PVP: 320 €



**ENFRIADORAS,
AEROTERMIA Y ACS**



Modular Chiller: Grandes soluciones para grandes proyectos. Máxima eficiencia y control

Descubre la mejor solución para climatizar grandes instalaciones con un reducido consumo. Al funcionar calentando y enfriando agua y en sistemas modulares, la serie Glaciar de Modular Chiller puede conseguir una gran potencia para una única aplicación industrial y determinar las necesidades de energía en cada momento, asegurando siempre la máxima eficiencia y ahorro energético. Además estas máquinas también son perfectas para procesos industriales en los que se necesiten altas o bajas temperaturas con todas las garantías, pues conforman un sistema fiable y que responde incluso si se producen averías, gracias a sus sistemas de seguridad y su diseño duradero. Todo ello con un control sencillo y unitario para hacerlo todo más fácil. ¿Quieres saber más?

Características

Equipos modulares: Excelente respuesta y fiabilidad

La Serie Glaciar, la componen máquinas de entre **75 y 180 kW** que funcionan enfriando y calentando agua y que **conforman sistemas modulares de hasta 16 unidades**, para poder alcanzar las grandes potencias que una aplicación o proceso industrial requiere, pero con las garantías de que se trata de un sistema fiable. Precisamente, el hecho de que sean modulares, **asegura que el sistema seguirá funcionando aunque se produzca una avería en uno de los equipos** y al mismo tiempo, permite un **mayor control de la energía, pues se controla el encendido y apagado de las máquinas de manera individualizada**.



Funcionamiento incluso con agua a 0°C

Una de las grandes ventajas de esta máquina y lo que permite que sea capaz de resolver numerosos procesos industriales es que es capaz de **funcionar con un amplio rango de temperaturas, desde 0°C añadiendo glicol**. De esta forma, la temperatura de impulsión **en refrigeración va desde 0 a 20°C mientras que en calefacción el rango se encuentra entre 25 y 54°C**. La Serie Glaciar además está equipada con **control de condensación y función Anti-Hielo** para asegurar el buen funcionamiento del sistema ante temperaturas muy bajas.



Tendrás todo el control en un único mando

Pese a que se trata de una gran instalación, todo **el control se hace a través de un único mando, con todas las unidades combinables posibles**, lo que facilita la gestión de todos los parámetros. Pero además, estos equipos **se pueden integrar en sistemas domóticos**, gracias a su salida ModBus. Esta salida permite **además controlar hasta 16 controles conectados entre sí**.



- Ajuste y consulta de modos y temperatura
- Ajuste y consulta de parámetros de la máquina
- Integración de hasta 16 unidades master/esclavas
- Temporizado múltiple
- Función memoria
- Configuración de dirección
- Programación semanal
- Función de ahorro de energía
- Función de ajuste doble
- Salida de protocolo ModBus

Múltiples posibilidades de alcanzar la mayor eficiencia energética con el máximo ahorro económico

Estas máquinas ya suponen de por sí un ahorro económico pues al funcionar calentando y enfriando agua, no requieren de la instalación de tuberías frigoríficas y además **incluyen el kit hidráulico y el acoplamiento (Abrazaderas y bridas)**, lo que ya supone una ventaja en su instalación. Pero además, aseguran un ahorro a corto y largo plazo gracias a la eficiencia por su diseño con **tecnología DC Inverter** y el control de su consumo. Estos equipos **admiten hasta 7 niveles de gestión de energía configurando la salida de entre un 40 y un 100% en instalaciones con restricciones temporales de consumo de energía**. Evitan que la demanda de energía supere el suministro, permitiendo que el sistema siga funcionando. Asimismo disponen de **contacto libre de tensión marcha/paro, frío/calor** para que la máquina funcione únicamente cuando sea necesario y en el modo más recomendado, así como **contacto para control de bomba secundaria** para cuando la instalación requiera una mayor presión y sea necesaria su instalación.

Y la máxima protección con todas las garantías

Una instalación de este tipo, requiere un mayor control, para asegurar en todo momento que el sistema funciona correctamente. Para ello, la Serie Glaciar cuenta con **función Auto-Protección y Auto-Diagnosis** para agilizar la detección de errores y corregirlos a la mayor brevedad posible. Además se trata de máquinas duraderas, con **tratamiento anticorrosivo** para asegurar que estén en perfectas condiciones, teniendo en cuenta las cambiantes condiciones ambientales.



Especificaciones

UNIDADES MODULAR CHILLER		GLACIAR75MK	GLACIAR90MK	GLACIAR140MK	GLACIAR180MK	
EAN		8435666502735	8435666502742	8435666502759	8435666509529	
REFRIGERACIÓN ¹	Capacidad nominal	kW	69,7	82	129,5	164
	Frigorías	fg/h	59.942	70.520	111.370	141.041
	Consumo nominal	kW	27,3	28,3	51,4	56
	EER		2,55	2,90	2,52	2,93
	SEER		4,22	4,44	4,32	4,35
	Temperatura de agua de salida mín/máx	°C	0-20	0-20	0-20	0-20
	Límites temp. exterior de operación en frío	°C	-10-48	-10-48	-10-48	-10-48
CALEFACCIÓN ¹	Capacidad nominal	kW	75,4	90	138,6	180
	Kilocalorías	Kcal/h	64.844	77.400	119.196	154.800
	Consumo nominal	kW	24,3	29	45,6	57
	SCOP		3,95	3,77	3,73	3,65
	COP		3,10	3,10	3,04	3,16
	Temperatura de agua mín/máx	°C	25-54	25-54	25-54	25-54
	Límites temp. exterior de operación en calefacción	°C	-20-43	-20-43	-20-43	-20-43
Clase de eficiencia energética estacional de calefacción de espacios (Temp. Agua de Salida a 35 °C)			A++	A++	A++	A+
Compresor	Tipo		Scroll/Inverter	Scroll/Inverter	Scroll/Inverter	Scroll/Inverter
	Cantidad		1	2	2	4
Intercambiador de placas lado aire	Tipo		De aletas	De aletas	De aletas	De aletas
	Tipo motor del ventilador/Cantidad		DC Inverter/2	DC Inverter/2	DC Inverter/2	DC Inverter/4
	Consumo del motor del ventilador	W	920	920	1.500	920
Intercambiador de placas lado agua	Caudal de aire	m ³ /h	28.500	35.000	50.000	70.000
	Tipo		Placa	Placa	Placa	Placa
	Volumen	l	5,17	7,05	11,1	6,96x2
Bomba	Caudal de agua nominal	m ³ /h	12,04	15	22,36	28,2
	Rango del caudal de agua	m ³ /h	8-15,5	10,2-18	15,6-28,5	20-36,1
	Consumo nominal	kW	1,5	1,5	2,2	1,5
Depósito de expansión	Intensidad nominal	A	3,15	3,15	4,45	3,15
	Volumen	l	0,15	0,15	0,15	0,15
	Presión de precarga	Mpa	1	1	1	1
Potencia sonora ²	Presión de prueba	Mpa	12	12	24	12
	Nivel de presión sonora	dB	86	83	93	92
	Nivel de presión sonora a 1 metro ⁴	dB (A)	69	65	74	72
Dimensiones externas (AnxAlxFon)	mm	2.000x1.770x960	2.220x2.315x1.135	2.220x2.315x1.135	2.752x2.413x2.220	
	Dimensiones del embalaje (AnxAlxFon)	mm	2.085x1.890x1.030	2.250x2.445x1.180	2.250x2.445x1.180	2.810x2.446x2.245
Peso neto/bruto	Kg	475/490	686/711	746/767	1400/1420	
Conexiones de agua	mm	DN50	DN50	DN65	DN80	
	Rango de presión de agua	Mpa	0,05-1	0,05-1	0,05-1	0,05-1
Caudal de accionamiento del flujostato	m ³ /h	8	10	15,6	20	
Presión máxima de funcionamiento de la válvula de purga	Mpa	1	1	1	1	
Presión de accionamiento de la válvula de seguridad	m ³ /h	0,6	0,6	0,6	0,6	
ALIMENTACIÓN 3P 380V-50Hz						
Ubicación de la alimentación		Exterior	Exterior	Exterior	Exterior	
Sección del cable de alimentación	mm ²	5x16	5x25	5x50	5x70	
Refrigerante		R32	R32	R32	R32	
Carga inicial ³	Kg	9	16 (11,5+4,5)	15,5(11,5+4)	32[10,5+5,5]x2	
Máximo de unidades conectables en cascada Maestra/Escrava		16	16	16	8	
PVPR		36.570 €	49.345 €	60.055 €	75.600 €	



1. Temperatura ambiente exterior 35°C Bulbo Seco. Temperatura del agua de entrada 12°C. Temperatura del agua de salida 7°C.
2. Temperatura ambiente exterior 7°C Bulbo Seco/6°C Bulbo Húmedo. Temperatura de entrada del agua 40°C. Temperatura del agua de salida 45°C.
3. Estándar de prueba: EN12102-1. Temperatura ambiente exterior 35°C Bulbo Seco. Temperatura del agua de entrada 12°C. Temperatura del agua de salida 7°C.
4. Temperatura ambiente exterior 35°C Bulbo Seco. Temperatura del agua de entrada 12°C. Temperatura del agua de salida 7°C.
5. La cantidad total de refrigerante para la unidad con capacidad superior a 90kW incluye (cargado en fábrica + cargado en campo).



Mini Chiller: Menos costes de instalación y consumo. En definitiva, más ahorro

La Serie Iceberg, está compuesta por máquinas muy compactas y perfectas para resolver las necesidades de climatización tanto en ámbitos residenciales como en comerciales porque, gracias a que funcionan calentando y enfriando agua, no requieren de tuberías frigoríficas e incluyen el kit hidráulico, por lo que su instalación es mucho más económica. Además ofrecen la posibilidad de instalarse en cascada, lo que también permite conseguir la potencia que tus proyectos más grandes necesitan. El ahorro también se produce durante su funcionamiento, pues han sido diseñadas para conseguir reducir el consumo, ofreciendo el máximo confort y con la capacidad para conectarse a placas fotovoltaicas, lo que permite un mayor ahorro si la instalación cuenta con ellas. Potencia, ahorro y toda la conectividad que necesitas.

Características

Equipos compactos y listos para ser instalados

La serie Iceberg la componen máquinas que hacen uso del **gas refrigerante R32** y muy **compactas**, por lo que son muy fáciles de instalar hasta en espacios muy reducidos. Además toda la gama está preparada para instalarse, ahorrando preocupaciones y costes, pues **incluye el kit hidráulico con bomba de agua, intercambiador de placas, vaso de expansión, manómetros de alta y baja presión, válvula de presión diferencial, válvula de seguridad y purgador automático de aire**. Por último se trata de equipos con todas las garantías, pues vienen equipadas con el **filtro de partículas**, para evitar la entrada de polvo y otras partículas, impidiendo que antes externos dañen la máquina.

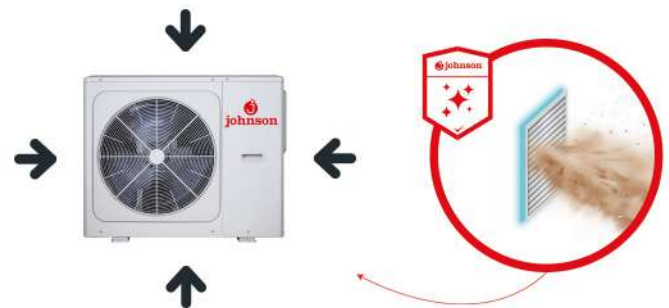

Gran eficiencia y bajo nivel sonoro

Estos equipos han sido cuidadosamente diseñados para conseguir la máxima eficiencia y un bajo nivel sonoro, para asegurar que nada perturba tu tranquilidad. Con **Compresores Twin Rotary DC Inverter** y un **intercambiador de placas de la máxima eficiencia**, se aseguran **factores de eficiencia energética (EER) y eficiencia energética estacional (SEER) de hasta 4,9 y 8,31** y **coeficientes de rendimiento (COP) y rendimiento estacional (SCOP) de hasta 4,9 y 7,05**, respectivamente. De esta manera están clasificadas como **A+++** y permiten un modo silencio de 60 dB.

Gran rendimiento ante un amplio rango de temperaturas exteriores

El sistema proporciona un alto rendimiento en un gran rango de temperaturas ambientales. En el **modo de refrigeración se sitúa entre -5 y 43°**, mientras que en calefacción es de **-25 a 35°C**. Asimismo el **rango de temperatura de consigna en frío es de 5 a 25 °C** y el calor de **25 a 65°C**.

**Los productos, características e imágenes que se muestran son válidos salvo error de edición*

A más necesidad, más potencia

Una de las grandes ventajas de la Serie Iceberg es su **posibilidad de instalación en cascada, permitiendo la unión de hasta 6 unidades**. De esta forma se pueden atender mayores demandas de potencia en un único sistema y **controlándose desde un único mando**. Asimismo, estos esquemas de instalación son mucho más eficientes pues funcionan según las necesidades y proporcionan más garantías, ya que en caso de avería de uno de los equipos, el resto sigue funcionando.



Máximo control y conectividad

Estos equipos llevan **contacto libre de tensión** para el control del encendido, apagado y modos frío/calor de forma externa e incorporan el **mando ICEBERGCP** con **conexión Wi-Fi** para controlar la máquina y todos los parámetros a través de una sencilla app. También incluyen **salida ModBus para su integración en sistemas domóticos** en viviendas inteligentes. Sin embargo, para hacer un uso totalmente eficiente de la máquina, dispone, además, de **salida SmartGrid para su posible integración en instalaciones solares fotovoltaicas**, consiguiendo que el sistema sea totalmente autosuficiente y por tanto garantizando su máxima eficiencia.



Especificaciones

UNIDADES MINI-CHILLER			ICEBERG9	ICEBERG12	ICEBERG16M	ICEBERG16	
UNIDAD EXTERIOR							
CALEFACCIÓN	A7W35	Capacidad nominal	kW	10	12,2	16	16
		Consumo nominal	kW	2,128	2,49	3,556	3,556
		COP		4,7	4,9	4,5	4,5
	A7W45	Capacidad nominal	kW	10,2	12,5	16,2	16,2
		Consumo nominal	kW	2,795	3,378	4,696	4,696
		COP		3,65	3,7	3,45	3,45
	A-7W35	Capacidad nominal	kW	8	11,6	13,5	13,5
		Consumo nominal	kW	2,667	4,07	5	5
A-7W55	Capacidad nominal	kW	7,2	10,8	12,8	12,8	
	Consumo nominal	kW	3,512	5,143	6,244	6,244	
		COP		2,05	2,1	2,05	
	REFRIGERACIÓN	A35W18	Capacidad nominal	kW	10	12,2	15,4
Consumo nominal			kW	2,326	2,652	3,667	3,667
A35W7		Capacidad nominal	kW	9	11,6	14	14
		Consumo nominal	kW	3,103	3,742	4,828	4,828
		EER		2,9	3,1	2,9	
	EFICIENCIA EN CALEFACCIÓN	Clase energética estacional	Salida de agua a 35°	A+++	A+++	A+++	A+++
		Salida de agua a 55°	A++	A++	A++	A++	
SCOP	Clima cálido	35°		7,05	6,63	6,46	6,46
		55°		4,91	4,55	4,72	4,72
	Clima medio	35°		5,12	5,08	4,84	4,84
		55°		3,71	3,62	3,59	3,59
	Clima frío	35°		4,44	4,3	4,35	4,35
		55°		3,14	3,23	3,18	3,18
SEER	Salida de agua a 35°		5,08	5,07	5,11	5,14	
	Salida de agua a 55°		8,31	7,79	7,49	7,54	
Potencia sonora (EN12102-1)	Calefacción A7W35		dB	65	70	72	72
		Calefacción máx.	dB	68	74	74	74
	Calefacción modo silencio 1		dB	63	66	67	67
		Calefacción modo silencio 2	dB	60	64	64	64
	Refrigeración A35W18		dB	65	69	71	71
		Refrigeración máx.	dB	68	74	74	74
	Refrigeración modo silencio 1		dB	63	66	67	67
		Refrigeración modo silencio 2	dB	60	64	64	64
EAN			8435666502704	8435666502711	8435666509536	8435666502728	
ALIMENTACIÓN			1P 230V-50Hz	1P 230V-50Hz	1P 230V-50Hz	3P 380V-50Hz	
Sección del cable de alimentación		mm ²	3x2,5	3x4	3x6	5x2,5	
Caudal de aire		m ³ /h	4.500	5.200	5.200	5.200	
Tipo de compresor			Twin Rotary DC	Twin Rotary DC	Twin Rotary DC	Twin Rotary DC	
Caudal de agua		m ³ /h	1,72 (0,4-2,1)	2,10 (0,7-2,50)	2,75 (0,70-3)	2,75 (0,70-3)	
Conexiones hidráulicas		Pulg.	1	1-1/4	1-1/4	1-1/4	
Altura máxima de la bomba		m	9	9	9	9	
Vaso de expansión	Volumen	l	5	5	5	5	
	Presión máxima de funcionamiento	bar	8	8	8	8	
Refrigerante/Carga inicial		kg	R32/1,25	R32/1,8	R32/1,8	R32/1,8	
Dimensiones externas (AnxAlxFon)			1.040x865x410	1.040x865x410	1.040x865x410	1.040x865x410	
Dimensiones del embalaje (AnxAlxFon)			1.190x970x560	1.190x970x560	1.190x970x560	1.190x970x560	
Peso neto/peso bruto		Kg	87/103	106/122	106/122	120/136	
Rango de temperatura ambiente	Refrigeración	°C	-5 ~ 43	-5 ~ 43	-5 ~ 43	-5 ~ 43	
	Calefacción	°C	-25 ~ 35	-25 ~ 35	-25 ~ 35	-25 ~ 35	
Rango de temperatura de consigna de agua	Refrigeración	°C	5 ~ 25	5 ~ 25	5 ~ 25	5 ~ 25	
	Calefacción	°C	25 ~ 65	25 ~ 65	25 ~ 65	25 ~ 65	
PVPR			6.283 €	6.855 €	7.949 €	7.712 €	

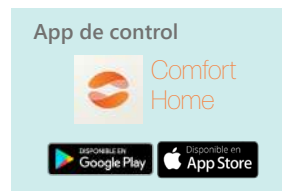

USO DOMÉSTICO



USO PROFESIONAL



*Los productos, características e imágenes que se muestran son válidos salvo error de edición



El confort que quieres con el ahorro que necesitas. La solución ideal para nueva edificación y reformas

La aeroterminia utiliza el aire exterior para generar energía térmica, lo que la convierte en una forma muy eficiente de climatización en comparación con otros sistemas y con un mínimo impacto en el medio ambiente. Sin embargo, estos sistemas no solo destacan por su gran ahorro y respeto al planeta, sino por ser sistemas versátiles y todo en uno ya que permiten que, con una única unidad exterior, puedas climatizar tus estancias a través de fan coils, calentarlas con radiadores y suelo radiante, además de cubrir las necesidades de agua caliente sanitaria de la vivienda. Pero no todos son iguales. Con la Aeroterminia Johnson ahorrarás hasta un 70% en consumo eléctrico, protegerás el medio ambiente y tendrás un sistema seguro, fiable y muy duradero. En Johnson tenemos sistemas monoblock, biblock y biblock con sistema integrado. ¿Quieres conocerlos? Aeroterminia Johnson para toda la vida ¡Y vive mejor!

Características

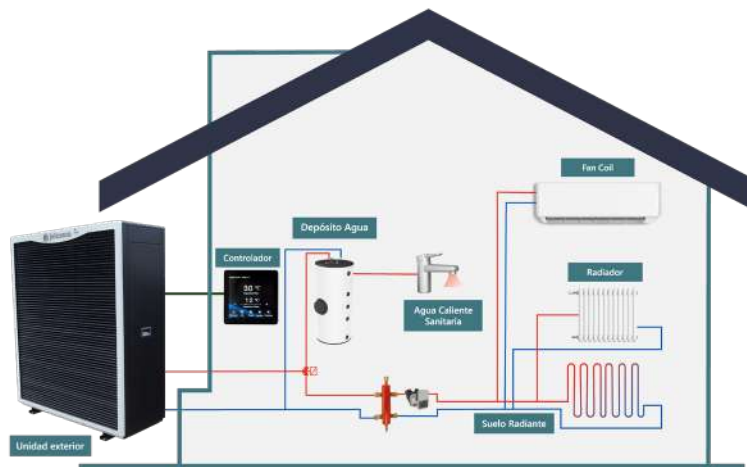

Frío/Calor con Fan Coils



Agua Caliente Sanitaria (ACS)



Radiadores



Suelo Radiante

Sistemas todo en uno. El control de todo el confort con una única exterior

Una de las principales ventajas de los sistemas de aeroterminia es su capacidad de **resolver distintas necesidades de confort con una única unidad exterior**. Estas máquinas pueden **conectarse a fan coils para generar frío o calor en las estancias, radiadores de pared y suelo radiante o refrescante**. Asimismo, **pueden resolver las necesidades de agua caliente de la vivienda incluyendo en la instalación depósitos de agua** para tener el almacenamiento suficiente para abastecer al número de habitantes de la vivienda. Se trata de esta forma de sistemas muy versátiles y flexibles, capaces de proporcionarte todo el bienestar, sin preocupaciones.

Unidades monoblock - Serie AURUM R290

Características

Nulo impacto en la capa de ozono: Equipos ecofriendly

La serie **AURUM R290** está compuesta por **unidades monoblock monofásicas y trifásicas de entre 9 y 22 kW** de potencia que hacen uso del **gas R290, el llamado Green Gas** por ser el más respetuoso con el medio ambiente por su **nulo impacto en la capa de ozono** y por su escaso impacto de calentamiento global (tan solo alcanza un GWP -**Potencial de Calentamiento Global**- de 3). Además de sostenible, este hidrocarburo tiene unas propiedades termodinámicas y físicas que hacen que sea **un 70% más eficiente que otros refrigerantes** y al tratarse de un **gas puro, evita que se deterioren los mecanismos de los sistemas por bomba de calor, disminuyendo la frecuencia de rotura de compresores y alargando la vida de los aceites lubricantes**. Otra de las grandes ventajas de este refrigerante natural es la **reducción al máximo de la carga de refrigerante** para el óptimo funcionamiento del equipo, respecto a otros gases.

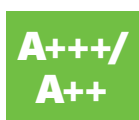
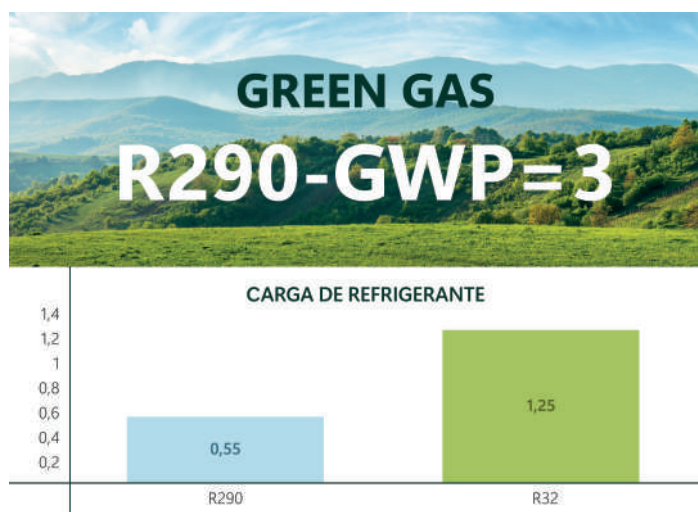

Máxima eficiencia y ahorro económico

Estos equipos, equipados con **ventiladores y compresores Twin Rotary Full DC Inverter**, están diseñados para ofrecerte la máxima eficiencia. Clasificados como **A+++ / A++**, cuentan con Factores de Eficiencia Energética Estaciona (**SEER**) en refrigeración de hasta **7,45** y Coeficientes de Rendimiento Estacional (**SCOP**) en calefacción de hasta **4,83**. De hecho, su gran eficiencia les ha hecho valedores del **certificado Keymark**, el cual garantiza que se cumplen los estándares de eficiencia establecidos por las normas de ecodiseño y etiquetado energético a nivel europeo.

Temperatura máxima de salida del agua a 75°C

Una de las principales ventajas de esta serie es que tiene una **temperatura de salida del agua que alcanza los 75°C**. Esta característica permite que estas máquinas **sustituyan de forma directa antiguas instalaciones de calderas con radiadores convencionales con el objetivo de proporcionar un sistema más eficiente y cuidadoso con el planeta y reduciendo al máximo el coste de instalación**. De esta manera, se convierten en la solución idónea para reformas y por supuesto para viviendas de nueva construcción cumpliendo con las demandas europeas de eficiencia.

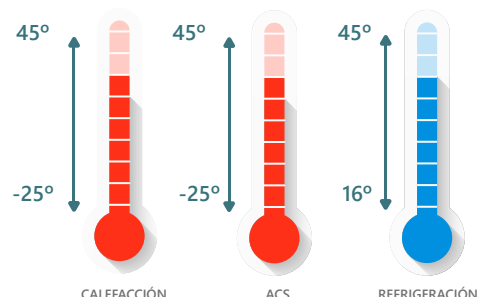
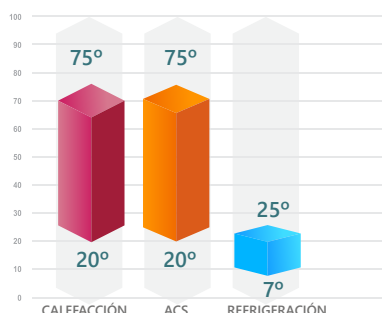

Un óptimo rendimiento sin límites

La serie **AURUM R290** es también perfecta para resolver procesos industriales de distinta índole y en cualquier estación del año pues abarca un **amplio rango de temperatura de impulsión del agua (de entre 7 y 25°C en refrigeración, así como de 20 y 75 °C en calefacción y modo ACS)**. Asimismo su funcionamiento es **óptimo ante cualquier circunstancia ambiental** pues su **rango de temperatura exterior es de entre 16 y 45°C en refrigeración y -25 y 45°C en calefacción y ACS**.

*Los productos, características e imágenes que se muestran son válidos salvo error de edición

A mayor necesidad, mayor potencia

Para proyectos que requieran una mayor potencia, estos equipos también son válidos pues ofrecen la **posibilidad de instalación en cascada, permitiendo la unión de hasta 8 unidades en un único sistema** con la ventaja de poder controlar todo el sistema a través de un único mando. Asimismo, estos esquemas de instalación son mucho más eficientes pues funcionan según las necesidades y proporcionan más garantías, ya que en caso de avería de uno de los equipos, el resto sigue funcionando.



Todas las posibilidades de conexión

Estos equipos incorporan el **control por cable AURUMCP** para **gestionar todas las funciones y prioridad de las mismas**. También **permite el control de los sistemas en cascada (máster/esclavas) y dispone de función timer, programación semanal, modo de prueba o purga de aire y visualización de fallos**. En total se pueden **controlar hasta 54 parámetros**. Además incluyen **conexión Wi-Fi** para controlar el sistema a través de una sencilla app y **conexión Modbus y Smart Grid** para integrar el funcionamiento de la máquina en sistemas domóticos o en sistemas solares fotovoltaicos para ofrecer una gran sostenibilidad. También está disponible de forma opcional el mando **AURUMCP-S de 5 pulgadas que además incluye la función de termostato de sala**.

Una máquina accesible para un mantenimiento muy sencillo

Por último, estas máquinas tienen **un diseño muy vanguardista**, capaz de integrarse en su entorno y para cumplimentar el mantenimiento de estos equipos, el **panel de la unidad es extraíble**, facilitando el acceso a todos los componentes y asegurando una fácil revisión.

Especificaciones

UNIDADES MONOBLOCK			AURUM-AT90M	AURUM-AT150M	AURUM-AT220T
UNIDAD EXTERIOR					
CALEFACCIÓN A7W35	Capacidad nominal	kW	6,07 (2,92-9,10)	12,38 (4,30-15,20)	18,42 (7,24-21,9)
	Consumo nominal	kW	1,27	2,66	4,01
	COP		4,77	4,66	4,60
CALEFACCIÓN A7W45	Capacidad nominal	kW	6,17 (2,59-8,63)	12,11 (4,46-14,88)	18,00 (6,20-20,68)
	Consumo nominal	kW	1,65	3,33	5,03
	COP		3,74	3,64	3,58
CALEFACCIÓN A7W55	Capacidad nominal	kW	6,10 (2,99-8,16)	12,40 (4,25-14,55)	18,30 (6,36-19,45)
	Consumo nominal	kW	1,95	4,18	5,94
	COP		3,12	2,97	3,08
REFRIGERACIÓN A35W18	Temperatura de agua mín/máx	°C	20~75	20~75	20~75
	Límites temp. exterior de func. en calefacción	°C	-25~-45	-25~-45	-25~-45
	SCOP / Etiqueta energética salida a 35°C		4,83	4,77	4,79
	SCOP / Etiqueta energética salida a 55°C		3,71	3,77	3,71
	Eficiencia energética en calefacción salida a 35°C		A+++	A+++	A+++
	Eficiencia energética en calefacción salida a 55°C		A++	A++	A++
	Capacidad nominal	kW	5,93 (1,85-7,41)	10,43 (4,56-13,03)	17,89 (5,59-22,36)
	Consumo nominal	kW	1,88	3,36	5,63
REFRIGERACIÓN A35W7	Capacidad nominal	kW	4,56 (1,38-5,70)	8,23 (3,65-11,04)	14,32 (4,55-17,20)
	Consumo nominal	kW	1,71	3,18	5,86
	EER		2,67	2,59	2,44
ACS	Temperatura de agua mín/máx	°C	7~25	7~25	7~25
	Límites temp. exterior de operación en frío	°C	16~45	16~45	16~45
	SEER / Etiqueta energética salida a 7°C		4,98	4,82	4,71
	SEER / Etiqueta energética salida a 18°C		7,45	7,23	7,05
	Temperatura de agua mín/máx	°C	20~75	20~75	20~75
Límites de funcionamiento exterior	°C	-25~-45	-25~-45	-25~-45	
Caudal de aire	m ³ /h	3500	6500	8000	
Caudal de agua	m ³ /h	1	2,06	3,1	
Potencia sonora	dB	60	68	72	
Presión sonora a 1 metro	dB	42	50	55	
Dimensiones externas (AnxAlxFon)	mm	1.187x805x418	1.287x904x448	1.187x1.456x488	
Dimensiones del embalaje (AnxAlxFon)	mm	1.217x920x463	1.317x1.020x493	1.217x1.570x538	
Peso neto/peso bruto	Kg	110/122	134/146	195/208	
EAN		8435666503428	8435666503435	8435666503442	
ALIMENTACIÓN			1P 220/240V-50Hz	1P 220/240V-50Hz	3P 380/415V-50Hz
Ubicación de la alimentación		Exterior	Exterior	Exterior	
Sección del cable de alimentación	mm ²	3x6	3x10	5x6	
Conexiones de las tuberías de agua	Pulg.	1	1	1-1/4	
Ajuste de presión de la válvula de seguridad	Mpa	0,3	0,3	0,3	
Altura máxima cabeza de la bomba	m	9	9	12	
Refrigerante		R290	R290	R290	
Carga inicial	kg	0,55	1,05	1,4	
PVPR		9.890 €	14.625 €	21.740 €	



USO DOMÉSTICO



USO PROFESIONAL



Unidades monoblock - Serie AURUM R32

Características

Máquinas diseñadas para un sistema eficiente

La serie **AURUM R32** la componen equipos monoblock **monofásicos y trifásicos de entre 8 y 27 kW** y están diseñadas con tecnología Full DC Inverter con **ventiladores DC Inverter y compresor DC Inverter EVI System** que incrementa la circulación del refrigerante y mejora el funcionamiento de la máquina. Este gran diseño permite una **clasificación energética A+++/A++** y **factores de eficiencia energética estacional (SEER) de hasta 7,86** y **coeficientes de rendimiento estacional (SCOP) de hasta 4,89**. Estos datos permite que sean poseedores del **certificado Keymark** en cumplimiento con los estándares europeos de eficiencia.

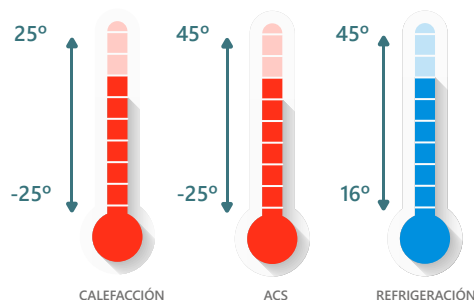
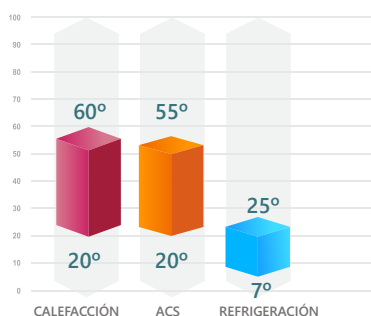

Gran funcionamiento ante un amplio rango de temperaturas exteriores

Estas máquinas ofrecen un gran rendimiento ante diversas condiciones exteriores. De esta forma, **aseguran un pleno funcionamiento entre 25°C y -25°C en calefacción, 45°C y -25 °C en ACS y 16°C y 45°C en refrigeración**. Asimismo tienen una temperatura **de impulsión máxima del agua de 60 °C en calefacción con un rango que se inicia en los 20°C y de entre 20°C y 55°C en ACS y 7°C y 25°C en refrigeración**.



Hasta 8 unidades exteriores en un sistema

Como su homóloga, la serie AURUM R32, también permite la instalación de los **equipos en cascada con un máximo 8 de unidades**. Esto posibilita **cubrir mayores demandas de energía** en esquemas de instalación más complejos y que requieren una mayor potencia. La ventaja es además que todo se controla a través de un único mando, centralizando la gestión de parámetros y visualización de fallos. Estos equipos también permiten retirar la carcasa para un sencillo acceso a los componentes durante las tareas de mantenimiento.

Un mayor ahorro y control

Esta serie dispone también de **conexión ModBus** para la integración de la **instalación en sistemas domóticos** y por supuesto, **Smart Grid para adherirse a instalaciones solares fotovoltaicas** y asegurar que toda la energía proviene de fuentes renovables. Estos equipos también disponen de **control por cable de 4 pulgadas con conexión Wi-Fi** y donde poder **comprobar hasta 54 parámetros**, activar funciones y su prioridad, controlar los sistemas con unidades en cascada, realizar programación semanal, establecer modo prueba o purga de aire o la visualización de fallos. De forma **opcional se puede adquirir el control por cable de 5 pulgadas y con función termostato de sala AURUMCP-S**.

*Los productos, características e imágenes que se muestran son válidos salvo error de edición





USO DOMÉSTICO

3 años GARANTÍA TOTAL / 5 años GARANTÍA COMPRESOR

USO PROFESIONAL

2 años GARANTÍA TOTAL / 5 años GARANTÍA COMPRESOR

App de control

SmartLife-SmartLiving

DISPONIBLE EN Google Play / Disponible en App Store

Control por cable AURUMCP-S opcional

PVP: 380 €

Especificaciones

UNIDADES MONOBLOCK			AURUM80M	AURUM100M	AURUM160M	AURUM200T	AURUM260T
UNIDAD EXTERIOR							
CALEFACCIÓN A7W35	Capacidad nominal	kW	6,36 (2,50-8,30)	10,31 (4,20-12,20)	14,52 (5,30-16,50)	18,62 (6,20-20,50)	24,16 (7,30-26,10)
	Consumo nominal	kW	1,20	2,31	3,17	4,05	5,59
	COP		5,30	4,47	4,57	4,60	4,32
CALEFACCIÓN A7W45	Capacidad nominal	kW	6,19 (2,39-7,96)	9,93 (3,51-11,70)	14,63 (4,74-15,80)	18,62 (6,06-20,20)	23,88 (7,74-25,80)
	Consumo nominal	kW	1,59	2,63	4,00	5,19	6,62
	COP		3,90	3,77	3,66	3,59	3,61
CALEFACCIÓN A7W55	Capacidad nominal	kW	5,96 (2,30-7,62)	9,28 (3,85-11,20)	14,83 (4,90-15,10)	18,66 (6,30-19,90)	24,51 (6,9-25,50)
	Consumo nominal	kW	1,87	2,96	4,88	5,99	7,99
	COP		3,02	3,13	3,04	3,12	3,07
	Temperatura de agua mín/máx	°C	20-60	20-60	20-60	20-60	20-60
	Límites temp. exterior de func. en calefacción	°C	-25~-25	-25~-25	-25~-25	-25~-25	-25~-25
	SCOP / Etiqueta energética salida a 35°C		4,58	4,47	4,51	4,53	4,51
	SCOP / Etiqueta energética salida a 55°C		3,23	3,24	3,22	3,28	3,32
Eficiencia energética en calefacción salida a 35°C		A+++	A+++	A+++	A+++	A+++	
Eficiencia energética en calefacción salida a 55°C		A++	A++	A++	A++	A++	
REFRIGERACIÓN A35W18	Capacidad nominal	kW	6,64 (2,16-8,52)	10,25 (3,12-12,36)	15,00 (5,40-16,20)	19,06 (6,60-21,00)	24,53 (7,02-25,56)
	Consumo nominal	kW	1,64	2,56	4,06	4,82	6,44
	EER		4,05	4,01	3,70	3,95	3,81
REFRIGERACIÓN A35W7	Capacidad nominal	kW	5,53 (1,80-7,10)	8,54 (2,60-10,30)	12,50 (4,50-13,50)	15,88 (5,50-17,50)	20,44 (5,85-21,30)
	Consumo nominal	kW	1,82	2,84	4,51	5,36	7,15
	EER		3,04	3,01	2,77	2,96	2,86
	Temperatura de agua mín/máx	°C	7-25	7-25	7-25	7-25	7-25
	Límites temp. exterior de operación en frío	°C	16-45	16-45	16-45	16-45	16-45
	SEER / Etiqueta energética salida a 7°C		5,24	4,88	4,79	4,74	4,72
	SEER / Etiqueta energética salida a 18°C		7,86	7,32	7,18	7,11	7,07
ACS	Temperatura de agua mín/máx	°C	20-55	20-55	20-55	20-55	20-55
	Límites de funcionamiento exterior	°C	-25~-45	-25~-45	-25~-45	-25~-45	-25~-45
	Caudal de aire	m ³ /h	3500	4500	6500	6500	8500
Caudal de agua	m ³ /h	1,10	1,75	2,52	3,20	4,12	
Potencia sonora	dB	63	64	68	71	73	
Presión sonora a 1 metro	dB	49	52	53	56	58	
Dimensiones externas (AnxAlxFon)	mm	1.100x850x445	1.100x850x445	1.110x850x480	1.110x1.450x445	1.110x1.450x445	
Dimensiones del embalaje (AnxAlxFon)	mm	1160x1.010x530	1160x1.010x530	1.160x1.010x565	1.170x1.610x530	1.170x1.610x530	
Peso neto/peso bruto	Kg	102/114	107/119	124/136	151/168	160/177	
EAN		8435666503374	8435666503381	8435666503398	8435666503404	8435666503411	
ALIMENTACIÓN			1P 220/240V-50Hz	1P 220/240V-50Hz	1P 220/240V-50Hz	3P 380/415V-50Hz	3P 380/415V-50Hz
Ubicación de la alimentación			Exterior	Exterior	Exterior	Exterior	Exterior
Sección del cable de alimentación	mm ²		3x6	3x6	3x6	5x6	5x6
Conexiones de las tuberías de agua	Pulg.		1	1	1-1/4	1-1/2	1-1/2
Ajuste de presión de la válvula de seguridad	Mpa		0,3	0,3	0,3	0,3	0,3
Altura máxima cabeza de la bomba	m		9	9	9	12	12
Refrigerante			R32	R32	R32	R32	R32
Carga inicial	kg		1,25	1,80	2,80	3,50	3,50
PVPR			6.599 €	7.855 €	9.750 €	14.495 €	15.999 €

Unidades biblock - Serie AURUM BM

Características

Una instalación más flexible con equipos eficientes

La serie AURUM BM la componen máquinas desde 4 hasta 16 kW en las que la **unidad exterior se separa del kit hidráulico**. Se trata de unidades mucho más compactas incluso en grandes capacidades que permiten una mayor flexibilidad en la instalación por ocupar un menor espacio. Están diseñadas con **ventiladores DC Inverter y compresores Twin Rotary** para conseguir la máxima eficiencia: **A+++/A++**. Así también lo corroboran sus factores de eficiencia energética estacional (**SEER**) de hasta **8,95** y coeficientes de rendimiento estacional (**SCOP**) de hasta **5,21** y el **certificado Keymark** con el que cuentan y que garantiza el cumplimiento de las normativas europeas de eficiencia.



Totalmente equipadas para su puesta en marcha de forma inmediata

Estas unidades vienen preparadas para su puesta en marcha sin necesidad de adquirir componentes aparte, lo que además de facilitar la instalación, permite un mayor ahorro económico. De esta forma, **incluyen el módulo hidráulico, así como la sonda de agua caliente sanitaria, el filtro y el vaso de expansión**.

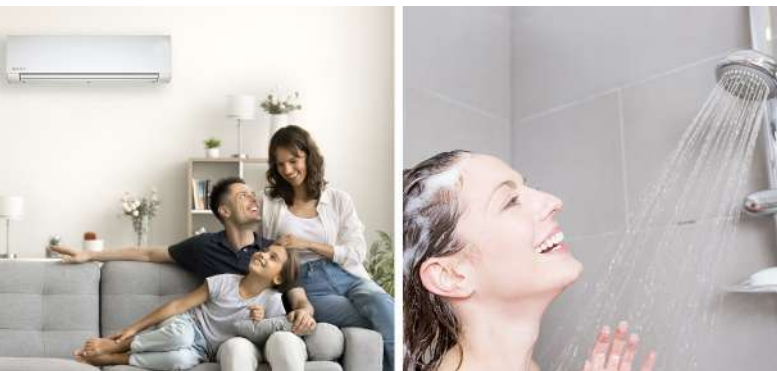

Ambiente y agua siempre a la temperatura perfecta

Dado que estos equipos resuelven todas las necesidades de confort en el hogar puede que te preocupe el hecho de que tanto la climatización como el agua caliente sanitaria se vean afectados si se necesitan al mismo tiempo. Sin embargo estas máquinas **permiten determinar si el agua caliente es prioritaria o no** para dar más protagonismo a la refrigeración en aquellos casos en los que sea necesario. Y para no renunciar a abrir el grifo de la ducha y que el agua esté a la temperatura perfecta, tienes la opción de **programar el almacenamiento de agua caliente** y disfrutarla en cualquier momento.

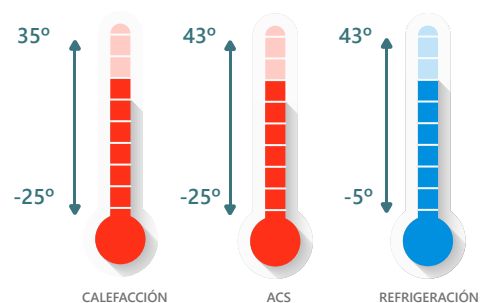
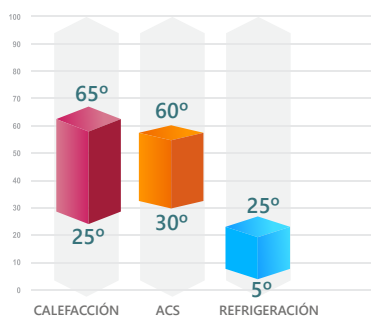

El mejor funcionamiento ante diversas condiciones ambientales y útiles en aplicaciones industriales

Estos sistemas son muy estables y **ofrecen el mejor rendimiento ante un gran abanico de rango de temperaturas exteriores**. De esta forma, pueden funcionar entre **-5 y 43 °C en refrigeración, -25 y 35 °C en calefacción y -25 y 43 °C en ACS**. Asimismo tienen también un **amplio rango de temperatura de impulsión del agua** lo que les permite no solo proveer la climatización y el suministro de agua caliente en ámbitos domésticos, sino, **resolver necesidades en aplicaciones industriales**, gracias a su capacidad de generar grandes cantidades de agua, tanto fría como caliente, en todas las estaciones del año. Estas temperaturas son de entre **5 y 25°C en frío, 25 y 65°C en calefacción, así como 30 y 60 °C en ACS**. Por último, la serie AURUM BM también **ofrece la posibilidad de integrarse en sistemas híbridos** con fuentes de calor externas de apoyo, en caso de que sea necesario.

*Los productos, características e imágenes que se muestran son válidos salvo error de edición

Todo el control de manejo y eficiencia

La serie AURUM BM incorpora un **control para gestionar todos los parámetros de trabajo**, así como funciones tan importantes como la de **control antilegionella**. Entre otras opciones, también incluye la de dar **prioridad a cada modo de funcionamiento, ya sea a través de este o por señal externa** y dispone de **sensor ambiente integrado, control de ambiente de dos zonas y función timer**. Por último incorpora **conexión Wi-Fi** para gestionar la máquina a través de una sencilla app, **salida ModBus** para su integración en sistemas domóticos y **conexión Smart Grid** para incluir el sistema en instalaciones solares fotovoltaicas para reducir al máximo su consumo.



USO DOMÉSTICO



USO PROFESIONAL



Especificaciones

CONJUNTO			AURUM4VAK	AURUM6VAK	AURUM8VAK	AURUM10VAK
MODELO DE UNIDAD EXTERIOR BIBLOCK			AURUM4VA	AURUM6VA	AURUM8VA	AURUM10VA
MODELO DE UNIDAD INTERIOR			AURUM4-6HIDRO		AURUM8-10HIDRO	
CALEFACCIÓN A7W35	Capacidad nominal	kW	4,25	6,20	8,30	10
	Consumo nominal	kW	0,82	1,24	1,60	2,00
	COP		5,20	5,00	5,20	5,00
CALEFACCIÓN A7W45	Capacidad nominal	kW	4,35	6,35	8,20	10
	Consumo nominal	kW	1,14	1,69	2,08	2,63
	COP		3,80	3,75	3,95	3,80
CALEFACCIÓN A7W55	Capacidad nominal	kW	4,40	6,00	7,50	9,50
	Consumo nominal	kW	1,49	2,00	2,36	3,06
	COP		2,95	3,00	3,18	3,10
CALEFACCIÓN A-7W35	Capacidad nominal	kW	4,8	6,1	7,1	8,25
	Consumo nominal	kW	1,52	2	2,18	2,62
	COP		3,15	3,05	3,25	3,15
CALEFACCIÓN A-7W55	Capacidad nominal	kW	4	5,15	6,15	6,85
	Consumo nominal	kW	2,05	2,58	3	3,43
	COP		1,95	2	2,05	2
SCOP / Etiqueta energética salida a 35°C			4,85 / A+++	4,95 / A+++	5,21 / A+++	5,19 / A+++
SCOP / Etiqueta energética salida a 55°C			3,31 / A++	3,52 / A++	3,36 / A++	3,49 / A++
REFRIGERACIÓN A35W18	Capacidad nominal	KW	4,50	6,55	8,40	10,0
	Consumo nominal	KW	0,81	1,34	1,66	2,08
	EER		5,55	4,90	5,05	4,80
REFRIGERACIÓN A35W7	Capacidad nominal	KW	4,70	7,00	7,40	8,20
	Consumo nominal	KW	1,36	2,33	2,19	2,48
	EER		3,45	3,00	3,38	3,30
SEER / Etiqueta energética salida a 7°C			4,99 / A+++	5,34 / A+++	5,83 / A+++	5,98 / A+++
SEER / Etiqueta energética salida a 18°C			7,77 / A++	8,21 / A++	8,95 / A++	8,78 / A++
Rango de temperaturas de operación	Límites temp. exterior de operación en frío	°C	-5/43	-5/43	-5/43	-5/43
	Límites temp. exterior de operación en calefacción	°C	-25/35	-25/35	-25/35	-25/35
	Límites de funcionamiento exterior en ACS	°C	-25/43	-25/43	-25/43	-25/43
Caudal de aire		m³/h	2.770	2.770	4.030	4.030
Tipo de compresor			Twin Rotary DC	Twin Rotary DC	Twin Rotary DC	Twin Rotary DC
Potencia sonora		dB	56	58	59	60
Presión sonora a 1 metro		dB	44	45	46	49
Dimensiones externas (AnxAlxFon)		mm	1008x712x429	1008x712x429	1118x865x523	1118x865x523
Dimensiones del embalaje (AnxAlxFon)		mm	1065x890x560	1065x890x560	1180x890x560	1180x890x560
Peso neto/peso bruto		Kg	58/64	58/64	77/88	77/88
UNIDAD EXTERIOR						
CÓDIGO			AURUM4VA	AURUM6VA	AURUM8VA	AURUM10VA
EAN			8435666509000	8435666506924	8435666506931	8435666509017
Alimentación			1P 220-240V-50Hz	1P 220-240V-50Hz	1P 220-240V-50Hz	1P 220-240V-50Hz
Ubicación de la alimentación			Exterior	Exterior	Exterior	Exterior
Sección del cable de alimentación		mm²	3x4	3x4	3x4	3x6
CONEXIONES FRIGORÍFICAS						
Díametro tuberías líquido/gas		Pulg.	1/4 - 5/8	1/4 - 5/8	3/8 - 5/8	3/8-5/8
Distancias mínima/máxima		m	2/30	2/30	2/30	2/30
Altura máxima unidad exterior Sup/Inf		m	20/20	20/20	20/20	20/20
Refrigerante			R32	R32	R32	R32
Precarga de refrigerante		g	1.500	1.500	1.650	1.650
Longitud sin carga adicional		m	15	15	15	15
Carga adicional de refrigerante		g/m	20	20	38	38
UNIDAD INTERIOR						
CÓDIGO			AURUM4-6HIDRO		AURUM8-10HIDRO	
EAN			8435666506979		8435666506986	
Rango de temperatura de entrega del agua	Temperatura producción en refrigeración	°C	5/25	5/25	5/25	5/25
	Temperatura producción en calefacción	°C	25/65	25/65	25/65	25/65
	Temperatura producción ACS	°C	30/60	30/60	30/60	30/60
Dimensiones externas (AnxAlxFon)		mm	420x790x270	420x790x270	420x790x270	420x790x270
Dimensiones del embalaje (AnxAlxFon)		mm	525x1050x360	525x1050x360	525x1050x360	525x1050x360
Peso neto/peso bruto		Kg	37/43	37/43	37/43	37/43
ALIMENTACIÓN 1P 220-240V-50Hz						
Conexiones eléctricas		mm²	3x1,5	3x1,5	3x1,5	3x1,5
Comunicación con cable apantallado		mm²	3x0,75+pant	3x0,75+pant	3x0,75+pant	3x0,75+pant
Conexión hidráulica		Pulg.	1"	1"	1"	1"
Díametro desagüe		mm	25	25	25	25
PVPR Conjunto			6.210 €	6.485 €	6.840 €	7.410 €

*Los productos, características e imágenes que se muestran son válidos salvo error de edición

Especificaciones

CONJUNTO			AURUM12VAK	AURUM12YAK	AURUM16VAK	AURUM16YAK
MODELO DE UNIDAD EXTERIOR BIBLOCK			AURUM12VA	AURUM12YA	AURUM16VA	AURUM16YA
MODELO DE UNIDAD INTERIOR			AURUM12-16HIDRO			
CALEFACCIÓN A7W35	Capacidad nominal	kW	12,1	12,1	16,0	16,0
	Consumo nominal	kW	2,44	2,44	3,56	3,56
	COP		4,95	4,95	4,50	4,50
CALEFACCIÓN A7W45	Capacidad nominal	kW	12,3	12,3	16,0	16,0
	Consumo nominal	kW	3,24	3,24	4,44	4,44
	COP		3,80	3,80	3,60	3,60
CALEFACCIÓN A7W55	Capacidad nominal	kW	12,0	12,0	16,0	16,0
	Consumo nominal	kW	3,87	3,87	5,52	5,52
	COP		3,10	3,10	2,90	2,90
CALEFACCIÓN A-7W35	Capacidad nominal	kW	10	10	13,3	13,3
	Consumo nominal	kW	3,33	3,33	4,93	4,93
	COP		3	3	2,7	2,7
CALEFACCIÓN A-7W55	Capacidad nominal	kW	10	10	12,5	12,5
	Consumo nominal	kW	4,88	4,88	6,19	6,19
	COP		2,05	2,05	2,02	2,02
REFRIGERACIÓN A35W18	SCOP / Etiqueta energética salida a 35°C		4,81 / A+++	4,81 / A+++	4,62 / A+++	4,62 / A+++
	SCOP / Etiqueta energética salida a 55°C		3,45 / A++	3,45 / A++	3,41 / A++	3,41 / A++
	Capacidad nominal	KW	12,0	12,0	14,9	14,9
REFRIGERACIÓN A35W7	Consumo nominal	KW	3,00	3,00	4,38	4,38
	EER		4,00	4,00	3,40	3,40
	Capacidad nominal	KW	11,6	11,6	14,0	14,0
Rango de temperaturas de operación	Consumo nominal	KW	4,22	4,22	5,71	5,71
	EER		2,75	2,75	2,45	2,45
	SEER / Etiqueta energética salida a 7°C		4,89 / A+++	4,89 / A+++	4,69 / A+++	4,69 / A+++
Rango de temperaturas de operación	SEER / Etiqueta energética salida a 18°C		7,1 / A++	7,1 / A++	6,75 / A++	6,75 / A++
	Límites temp. exterior de operación en frío	°C	-5/43	-5/43	-5/43	-5/43
	Límites temp. exterior de operación en calefacción	°C	-25/35	-25/35	-25/35	-25/35
	Límites de funcionamiento exterior en ACS	°C	-25/43	-25/43	-25/43	-25/43
	Caudal de aire	m³/h	4,060	4,060	4,650	4,650
Tipo de compresor		Twin Rotary DC	Twin Rotary DC	Twin Rotary DC	Twin Rotary DC	
Potencia sonora	dB	64	64	68	68	
Presión sonora a 1 metro	dB	50	50	55	55	
Dimensiones externas (AnxAlxFon)	mm	1118x865x523	1118x865x523	1118x865x523	1118x865x523	
Dimensiones del embalaje (AnxAlxFon)	mm	1180x890x560	1180x890x560	1180x890x560	1180x890x560	
Peso neto/peso bruto	Kg	96/110	112/125	96/110	112/125	
UNIDAD EXTERIOR						
CÓDIGO			AURUM12VA	AURUM12YA	AURUM16VA	AURUM16YA
EAN			8435666506948	8435666509208	8435666506955	8435666506962
Alimentación			1P 220-240V-50Hz	3P 380-415V-50Hz	1P 220-240V-50Hz	3P 380-415V-50Hz
Ubicación de la alimentación			Exterior	Exterior	Exterior	Exterior
Sección del cable de alimentación	mm²		3x6	5x2,5	3x6	5x2,5
CONEXIONES FRIGORÍFICAS						
Diámetro tuberías líquido/gas	Pulg.		3/8-5/8	3/8-5/8	3/8-5/8	3/8-5/8
Distancias mínima/máxima	m		2/30	2/30	2/30	2/30
Altura máxima unidad exterior Sup/Inf	m		20/20	20/20	20/20	20/20
Refrigerante			R32	R32	R32	R32
Precarga de refrigerante	g		1.650	1.840	1.840	1.840
Longitud sin carga adicional	m		15	15	15	15
Carga adicional de refrigerante	g/m		38	38	38	38
UNIDAD INTERIOR						
CÓDIGO			AURUM12-16HIDRO			
EAN			8435666506993			
Rango de temperatura de entrega del agua	Temperatura producción en refrigeración	°C	5/25	5/25	5/25	5/25
temperatura de entrega del agua	Temperatura producción en calefacción	°C	25/65	25/65	25/65	25/65
	Temperatura producción ACS	°C	30/60	30/60	30/60	30/60
Dimensiones externas (AnxAlxFon)		mm	420x790x270	420x790x270	420x790x270	420x790x270
Dimensiones del embalaje (AnxAlxFon)		mm	525x1050x360	525x1050x360	525x1050x360	525x1050x360
Peso neto/peso bruto		Kg	37/43	37/43	39/45	39/45
ALIMENTACIÓN 1P 220-240V-50Hz						
Conexiones eléctricas		mm²	3x1,5	3x1,5	3x1,5	3x1,5
Comunicación con cable apantallado		mm²	3x0,75+pant	3x0,75+pant	3x0,75+pant	3x0,75+pant
Conexión hidráulica		Pulg.	1"	1"	1"	1"
Diámetro desagüe		mm	25	25	25	25
PVPR Conjunto			8.498 €	8.935 €	9.164 €	9.578 €



Unidades biblock - Serie AURUM BM Integrable

Características



Unidad Interior	Capacidad	Modelos
AURUM4-10D190	190l	AURUM4VA190K AURUM6VA190K AURUM8VA190K AURUM10VA190K
AURUM4-10D240	240l	AURUM4VA240K AURUM6VA240K AURUM8VA240K AURUM10VA240K
AURUM12-16D240	240l	AURUM12VA240K AURUM16VA240K AURUM12YA240K AURUM16YA240K

Unidad interior con depósito e integrable en el mobiliario y con materiales muy duraderos

La serie **AURUM BM integrable** cuenta con las mismas características que su homóloga la serie AURUM BM, pero con la ventaja de que la unidad interior **cuenta con un depósito de ACS de 190 o 240 litros**, según modelo o capacidad, para almacenar toda el agua caliente sin tener que adquirir un depósito por separado. Pero la gran virtud es que además esta unidad es **integrable en muebles estándar por contar con una medida de 60x60 centímetros**. Por lo que puede quedar integrada en mobiliario de cocinas, lavanderías...sin estropear la estética del diseño de la vivienda. La solución perfecta si quieres resolver todas las necesidades de confort de la vivienda y al mismo tiempo, proteger tu diseño neutro o minimalista. Asimismo, cuentan con materiales de calidad para ofrecerte todas las garantías y la máxima tranquilidad. El **depósito es de acero inoxidable, protegido por un ánodo de magnesio y una capa aislante de poliruretano de 4,5 milímetros**.

Máximo rendimiento ante cualquier circunstancia

Estos equipos responden ante diversas circunstancias, proporcionándote todo el confort aunque las condiciones no sean las idóneas. De hecho, se regulan automáticamente teniendo en cuenta los cambios en la temperatura exterior y las demandas energéticas en tu vivienda. Estas máquinas pueden **proporcionar hasta 60°C en la temperatura del agua caliente sanitaria aunque la temperatura exterior sea de -15°C**. De esta forma, no te preocuparás por nada, porque tus necesidades quedarán cubiertas ante cualquier circunstancia.

Temperatura del agua de hasta 60°C con la temperatura de ambiente de -15°C



Con una gran eficiencia energética para que no tengas que preocuparte por nada

Estos sistemas proporcionan un gran ahorro energético, convirtiéndose en una opción perfecta para cubrir las necesidades de confort en obras de nueva construcción o en reformas. Están clasificados como **A+++ / A++** y cuentan con **rendimientos de eficiencia energética (EER) de hasta 5,55 y en coeficientes de rendimiento (COP) de hasta 5,20**. Estos datos les hacen poseedores del **certificado Keymark** de cumplimiento con los estándares europeos de eficiencia en aerotermia.

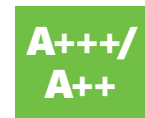

Y una instalación sencilla y bajo nivel sonoro

Otra de las grandes ventajas de estos equipos es que **disponen de un puerto USB que permite configurar los parámetros de forma instantánea, así como elaborar diagnósticos con el objetivo de agilizar el tiempo de la puesta en marcha o del mantenimiento** de la máquina. Además se trata de máquinas **muy silenciosas**, por lo que su instalación en cocinas no molestará. El nivel sonoro es de 35 dB. Cuenta con el mismo control que su homóloga biblock con **conexión Wi-Fi, salida ModBus** para su integración en sistemas domóticos y **conexión Smart Grid** para incluir el sistema en instalaciones solares fotovoltaicas.

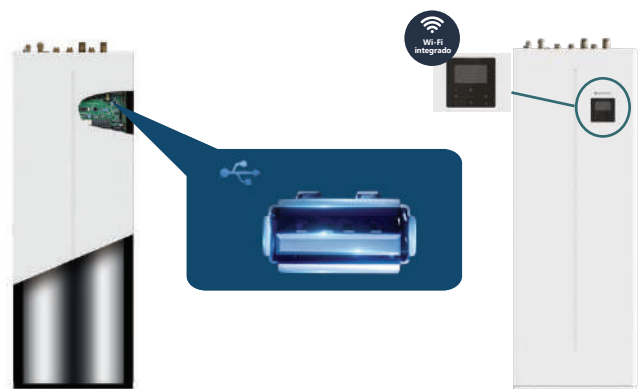

*Los productos, características e imágenes que se muestran son válidos salvo error de edición



USO DOMÉSTICO



USO PROFESIONAL



App de control



Especificaciones

CONJUNTO			AURUM4VA190K	AURUM6VA190K	AURUM8VA190K	AURUM10VA190K	
MODELO DE UNIDAD EXTERIOR BIBLOCK			AURUM4VA	AURUM6VA	AURUM8VA	AURUM10VA	
MODELO DE UNIDAD INTERIOR			AURUM4-10D190				
ACS	Clase energética ACS	Perfil de Consumo de acuerdo a EN16147	L				
		Clima medio	A+	A+	A+	A+	
		Clima cálido	A+	A+	A+	A+	
CALEFACCIÓN	A7W35 ⁽²⁾	Clima frío	A	A	A	A	
		Capacidad nominal	kW	4,25	6,35	8,30	10,00
		Consumo nominal	kW	0,82	1,24	1,60	2,00
	A7W45 ⁽³⁾	COP		5,20	5,00	5,20	5,00
		Capacidad nominal	kW	4,35	6,35	8,20	10,00
		Consumo nominal	kW	1,14	1,69	2,08	2,63
	A-7W35	COP		3,80	3,75	3,95	3,80
		Capacidad nominal	kW	4,8	6,10	7,10	8,25
		Consumo nominal	kW	1,52	2,00	2,18	2,62
	A-7W55	COP		3,15	3,05	3,25	3,15
		Capacidad nominal	kW	4,00	5,15	6,15	6,85
		Consumo nominal	kW	2,05	2,58	3,00	3,43
REFRIGERACIÓN	A35W18 ⁽⁴⁾	COP		1,95	2,00	2,05	2,00
		Capacidad nominal	kW	4,50	6,55	8,40	10,00
		Consumo nominal	kW	0,81	1,34	1,66	2,08
	A35W7 ⁽⁵⁾	EER		5,55	4,90	5,05	4,80
		Capacidad nominal	kW	4,70	7,00	7,40	8,20
		Consumo nominal	kW	1,36	2,33	2,19	2,48
EFICIENCIA EN CALEFACCIÓN	Clase energética estacional	Salida de agua a 35°	A+++	A+++	A+++	A+++	
		Salida de agua a 55°	A++	A++	A++	A++	
UNIDAD INTERIOR							
CÓDIGO EAN			AURUM4-10D190 8435666507006				
Consumo nominal			kW				
Tanque ACS	Tipo		3,095				
	Material		Acero Inoxidable				
	Volumen de agua	L	SUS 316L				
	Temperatura máxima del agua	°C	190				
	Material de aislamiento		70				
Intercambiador de calor			Poliuretano (Ciclopentano)				
Resistencia eléctrica	Intercambiador de calor de placas						
	Montaje estándar	kW	3				
Bomba de agua	Escalones de potencia		1				
	Tipo		DC Inverter				
Conexiones de las tuberías de agua	Altura de la bomba	m	9				
	Circuito de agua	Entrada	Rosca externa G1				
		Salida					
	Circuito de agua del tanque de ACS	Entrada de agua fría	Rosca externa G3/4				
Salida de agua caliente							
Recirculación							
Dimensiones externas (AnxAlxFon)			mm				
Dimensiones del embalaje (AnxAlxFon)			600x1.683x600				
Peso neto/peso bruto			mm				
Rango de temperatura ambiente			730x1.920x730				
Temperatura de salida del agua	Calefacción (bomba de calor)	°C	138,6/153,8				
		Refrigeración	°C				
		ACS	°C				
Nivel potencia sonora unidad interior			dB				
ALIMENTACIÓN 1P 220-240V-50Hz			38				
UNIDAD EXTERIOR			38				
CÓDIGO EAN			40				
Dimensiones externas (AnxAlxFon)			40				
Dimensiones del embalaje (AnxAlxFon)			8435666509000				
Peso neto/peso bruto			8435666506924				
Refrigerante	8435666506931		8435666509017				
	Tipo		R32				
	Precarga de refrigerante	g	1.500				
	Longitud sin carga adicional	m	15	15	15	15	
Conexiones frigoríficas	Carga adicional de refrigerante	g/m	20				
	Líquido		1/4				
	Gas		5/8				
	Longitud máxima de tubería	m	30				
Conexión de drenaje	Diferencia de altura máxima	m	20				
			DN32				
Rango de temperatura ambiente	Calefacción	°C	-25-65				
	Refrigeración	°C	-5-43				
	ACS	°C	-25-43				
ALIMENTACIÓN 1P 220-240V-50Hz							
Nivel potencia sonora unidad exterior			dB				
Nivel de presión sonora a 1 metro			dB				
PVPR Conjunto			9.214 €				
			9.489 €				
			9.734 €				
			10.304 €				

*Los productos, características e imágenes que se muestran son válidos salvo error de edición

Especificaciones

CONJUNTO			AURUM4VA240K	AURUM6VA240K	AURUM8VA240K	AURUM10VA240K	
MODELO DE UNIDAD EXTERIOR BIBLOCK			AURUM4VA	AURUM6VA	AURUM8VA	AURUM10VA	
MODELO DE UNIDAD INTERIOR			AURUM4-10D240				
ACS	Clase energética ACS	Perfil de Consumo de acuerdo a EN16147	XL				
		Clima medio	A+	A+	A+	A+	
		Clima cálido	A+	A+	A+	A+	
CALEFACCIÓN	A7W35 ⁽²⁾	Capacidad nominal	kW	4,25	6,35	8,30	10,00
		Consumo nominal	kW	0,82	1,24	1,60	2,00
		COP		5,20	5,00	5,20	5,00
	A7W45 ⁽³⁾	Capacidad nominal	kW	4,35	6,35	8,20	10,00
		Consumo nominal	kW	1,14	1,69	2,08	2,63
		COP		3,80	3,75	3,95	3,80
	A-7W35	Capacidad nominal	kW	4,8	6,10	7,1	8,25
		Consumo nominal	kW	1,52	2,00	2,18	2,62
		COP		3,15	3,05	3,25	3,15
	A-7W55	Capacidad nominal	kW	4,00	5,15	6,15	6,85
		Consumo nominal	kW	2,05	2,58	3,00	3,43
		COP		1,95	2,00	2,05	2,00
REFRIGERACIÓN	A35W18 ⁽⁴⁾	Capacidad nominal	kW	4,50	6,55	8,40	10,00
		Consumo nominal	kW	0,81	1,34	1,66	2,08
		EER		5,55	4,90	5,05	4,80
	A35W7 ⁽⁵⁾	Capacidad nominal	kW	4,70	7,00	7,40	8,20
		Consumo nominal	kW	1,36	2,33	2,19	2,48
		EER		3,45	3,00	3,38	3,30
EFICIENCIA EN CALEFACCIÓN	Clase energética estacional	Salida de agua a 35°	A+++	A+++	A+++	A+++	
		Salida de agua a 55°	A++	A++	A++	A++	
UNIDAD INTERIOR			AURUM4-10D240				
CÓDIGO EAN			8435666507013				
Consumo nominal			kW	3,095			
Tanque ACS	Tipo	Acero Inoxidable					
	Material	SUS 316L					
	Volumen de agua	L	240				
	Temperatura máxima del agua	°C	70				
	Material de aislamiento	Poliuretano (Ciclopentano)					
Intercambiador de calor	Intercambiador de calor de placas						
Resistencia eléctrica	Montaje estándar	kW	3				
	Escalones de potencia		1				
Bomba de agua	Tipo	DC Inverter					
	Altura de la bomba	m	9				
Conexiones de las tuberías de agua	Circuito de agua	Entrada	Rosca externa G1				
		Salida	Rosca externa G3/4				
	Circuito de agua del tanque de ACS	Entrada de agua fría	Rosca externa G3/4				
		Salida de agua caliente	Rosca externa G3/4				
	Recirculación						
Dimensiones externas (AnxAlxFon)			mm	600x1.943x600			
Dimensiones del embalaje (AnxAlxFon)			mm	730x2.180x730			
Peso neto/peso bruto			Kg	157/178			
Rango de temperatura ambiente			°C	5-35			
Temperatura de salida del agua	Calefacción (bomba de calor)	°C	25-65				
	Refrigeración	°C	5-25				
	ACS	°C	30-60				
Nivel potencia sonora unidad interior			dB	38	38	40	40
ALIMENTACIÓN 1P 220-240V-50Hz							
UNIDAD EXTERIOR			AURUM4-10D240				
CÓDIGO EAN			8435666509000				
Dimensiones externas (AnxAlxFon)			mm	1.008x712x426		1.118x865x523	
Dimensiones del embalaje (AnxAlxFon)			mm	1.065x810x485		1.190x970x560	
Peso neto/peso bruto			Kg	60/65,5		78,5/92	
Refrigerante	Tipo	R32					
	Precarga de refrigerante	g	1.500			1.650	
	Longitud sin carga adicional	m	15	15	15	15	
	Carga adicional de refrigerante	g/m	20		38		
Conexiones frigoríficas	Líquido		1/4	1/4	3/8	3/8	
	Gas		5/8	5/8	5/8	5/8	
	Longitud máxima de tubería	m	30				
	Diferencia de altura máxima	m	20				
Conexión de drenaje			DN32				
Rango de temperatura ambiente	Calefacción	°C	-25-65				
	Refrigeración	°C	-5-43				
	ACS	°C	-25-43				
ALIMENTACIÓN 1P 220-240V-50Hz							
Nivel potencia sonora unidad exterior			dB	56	58	59	60
Nivel de presión sonora a 1 metro			dB	44	45	46	49
PVPR Conjunto				10.210 €	10.485 €	10.730 €	11.300 €



Especificaciones

CONJUNTO		AURUM12VA240K	AURUM16VA240K	AURUM12YA240K	AURUM16YA240K		
MODELO DE UNIDAD EXTERIOR BIBLOCK		AURUM12VA	AURUM16VA	AURUM12YA	AURUM16YA		
MODELO DE UNIDAD INTERIOR		AURUM12-16D240					
ACS	Clase energética ACS	Perfil de Consumo de acuerdo a EN16147					
		Clima medio					
		Clima cálido					
CALEFACCIÓN	A7W35 ⁽²⁾	Capacidad nominal	kW	12,10	16,00	12,10	16,00
		Consumo nominal	kW	2,44	3,56	2,44	3,56
		COP		4,95	4,50	4,95	4,50
	A7W45 ⁽³⁾	Capacidad nominal	kW	12,30	16,00	12,30	16,00
		Consumo nominal	kW	3,24	4,44	3,24	4,44
		COP		3,80	3,60	3,80	3,60
	A-7W35	Capacidad nominal	kW	10,00	13,30	10,00	13,30
		Consumo nominal	kW	3,33	4,93	3,33	4,93
		COP		3,00	2,70	3,00	2,70
	A-7W55	Capacidad nominal	kW	10,00	12,50	10,00	12,50
		Consumo nominal	kW	4,88	6,19	4,88	6,19
		COP		2,05	2,02	2,05	2,02
REFRIGERACIÓN	A35W18 ⁽⁴⁾	Capacidad nominal	kW	12,00	14,90	12,00	14,90
		Consumo nominal	kW	3,00	4,38	3,00	4,38
		EER		4,00	3,40	4,00	3,40
	A35W7 ⁽⁵⁾	Capacidad nominal	kW	11,60	14,00	11,60	14,00
		Consumo nominal	kW	4,22	5,71	4,22	5,71
		EER		2,75	2,45	2,75	2,45
EFICIENCIA EN CALEFACCIÓN	Clase energética estacional	Salida de agua a 35°		A+++	A+++	A+++	A+++
		Salida de agua a 55°		A++	A++	A++	A++
UNIDAD INTERIOR							
CÓDIGO		AURUM12-16D240					
EAN		8435666507020					
Consumo nominal		kW	3,095				
Tanque ACS	Tipo		Acero Inoxidable				
	Material		SUS 316L				
	Volumen de agua	L	240				
	Temperatura máxima del agua	°C	70				
	Material de aislamiento		Poliuretano (Ciclopentano)				
Intercambiador de calor			Intercambiador de calor de placas				
Resistencia eléctrica	Montaje estándar	kW	3				
	Escalones de potencia		1				
Bomba de agua	Tipo		DC Inverter				
	Altura de la bomba	m	9				
Conexiones de las tuberías de agua	Circuito de agua	Entrada	Rosca externa G1				
		Salida	Rosca externa G3/4				
	Circuito de agua del tanque de ACS	Entrada de agua fría	Rosca externa G3/4				
		Salida de agua caliente	Rosca externa G3/4				
Recirculación							
Dimensiones externas (AnxAlxFon)		mm	600x1.943x600				
Dimensiones del embalaje (AnxAlxFon)		mm	730x2.180x730				
Peso neto/peso bruto		Kg	157,3/172,2				
Rango de temperatura ambiente		°C	5-35				
Temperatura de salida del agua	Calefacción (bomba de calor)	°C	25-65				
	Refrigeración	°C	5-25				
	ACS	°C	30-60				
Nivel potencia sonora unidad interior		dB	44				
ALIMENTACIÓN 1P 220-240V-50Hz							
UNIDAD EXTERIOR							
CÓDIGO		AURUM12VA	AURUM16VA	AURUM12YA	AURUM16YA		
EAN		8435666506948	8435666506955	8435666509208	8435666506962		
Dimensiones externas (AnxAlxFon)		mm	1.118x865x523		1.118x865x523		
Dimensiones del embalaje (AnxAlxFon)		mm	1.190x970x560		1.190x970x560		
Peso neto/peso bruto		Kg	100/113,5		116/129,5		
Refrigerante	Tipo		R32		R32		
	Precarga de refrigerante	g	1.650		1.840		
	Longitud sin carga adicional	m	15		15		
Conexiones frigoríficas	Carga adicional de refrigerante	g/m	38		38		
	Líquido		3/8		3/8		
	Gas		5/8		5/8		
Conexión de drenaje	Longitud máxima de tubería	m	30		30		
	Diferencia de altura máxima	m	20		20		
Rango de temperatura ambiente	Calefacción	°C	-25-65		-25-65		
	Refrigeración	°C	-5-43		-5-43		
	ACS	°C	-25-43		-25-43		
ALIMENTACIÓN		1P 220-240V-50Hz		3P 380-415V-50Hz			
Nivel potencia sonora unidad exterior		dB	64		68		
Nivel de presión sonora a 1 metro		dB	50		55		
PVPR Conjunto			12.478 €	13.144 €	12.854 €		
					13.558 €		





Todas las opciones de climatización para integrarse en sistemas con enfriadoras y aerotermia

La Serie Mistral la componen fan coils de tipo mural, conductos, cassette y suelo-techo compatibles con todas nuestras enfriadoras y aerotermias: Serie Glaciar de Modular Chiller, serie Iceberg de Mini Chiller y series Aurum R290, R32, BM y BM Integrable de Aerotermia. Johnson te da así la oportunidad de seleccionar el equipo que más se adapte a tus necesidades en tus esquemas de instalación con estos sistemas. La ventaja es que todos ellos se han diseñado para conseguir la máxima eficiencia con un gran confort, un bajo nivel sonoro y por supuesto para proporcionarte todas las facilidades en su instalación y mantenimiento. Descubre todas las opciones disponibles.

Fan Coil mural - Serie MISTRALPA

Características

Confort automático y sin preocupaciones

Los fan coils de pared se han configurado para proporcionarte bienestar sin preocupaciones pues disponen de **posición automática de la lama según el modo**. Además cuentan con un **bajo nivel sonoro**, por lo que su funcionamiento no perturbará ni tu descanso ni el de los tuyos. Otra de sus grandes ventajas es que tienen una instalación y mantenimiento muy sencillos pues **disponen de tubería de salida multidireccional (izquierda/derecha/trasera) e incluyen válvula de tres vías**.



Control por cable MISTRALPCAS opcional



MISTRALPCAS
PVP: 249 €

Receptor señal control remoto
 Control de modo
 Control de velocidades
 Temporizador
 Cable de 6 metros

Especificaciones

MODELO		MISTRALPA30	MISTRALPA40	MISTRALPA50
EAN		8435666502865	8435666502872	8435666502889
Potencia en frío (min/med/máx)	kW	2,19/2,54/2,91	2,88/3,3/3,81	3,48/3,98/4,47
Potencia en frío (min/med/máx)	fg/h	1.888/2.189/2.508	2.482/2.845/3.284	3.000/3.431/3.853
Potencia sensible en frío	kW	2,33	3,18	3,67
Potencia sensible en frío	fg/h	2.004	2.735	3.156
Potencia en calor (min/med/máx)	kW	2,42/2,77/3,23	3,09/3,65/4,3	3,62/4,23/4,84
Potencia en calor (min/med/máx)	Kcal/h	2.086/2.388/2.784	2.663/3.146/3.707	3.120/3.646/4.172
Consumo	W	9/11/15	15/22/34	13/18/26
Caudal de agua	l/h	510	670	770
Caudal de aire (min/med/máx)	m ³ /h	413/485/585	590/689/825	634/741/862
Nivel sonoro (min/med/máx)	dB	27/30/32	35/39/45	30/34/38
Dimensiones unidad (AnxAlxFon)	mm	915x290x230	915x290x230	1.072x315x230
Peso neto/Bruto	Kg	12,7/17,3	12,7/16,3	15,1/19
Conexión hidráulica	Pulg.	3/4	3/4	3/4
Diámetro desagüe	mm	20	20	20
PVPR		712 €	790 €	872 €

Fan Coil conductos - Serie MISTRALCON

Características



Todas las facilidades en la instalación y mantenimiento
Los fan coils de conductos MISTRALCON son de **baja presión**, con una **presión estática seleccionable de hasta 50 Pa** y también producen un muy **bajo nivel sonoro**. Sin duda, su gran ventaja es la facilidad en su instalación, control y posterior mantenimiento pues **son compatibles con sistemas de zonificación, incluyen bandeja de condensados, tienen una altura reducida de 24 cm, el filtro es multiposicional y tanto la batería de agua como la bandeja son reversibles**. Asimismo **pueden ser conectadas a a válvulas de 2 o 3 vías de manera opcional**.



Control por cable
MISTRALCPW
opcional



MISTRALCPW
PVP: 149 €

Para Fan Coils de 2 o 4 tubos
Modo frío y calor
Tres velocidades de ventilación
Modo automático
Temporizador diario
Conexión Wi-fi

Especificaciones

MODELO		MISTRALCON30	MISTRALCON50	MISTRALCON60	MISTRALCON80	MISTRALCON100	MISTRALCON120
EAN		8435666502780	8435666502797	8435666502803	8435666502810	8435666502964	8435666502827
Potencia en frío (min/med/máx)	kW	1,79/2,33/2,82	2,55/3,16/3,83	3,09/4,01/4,78	4,45/5,49/6,7	5,15/6,62/7,92	6,46/8,5/9,83
Potencia en frío (min/med/máx)	fg/h	1,543/2,008/2,431	2,198/2,724/3,301	2,663/3,457/4,120	3,836/4,732/5,775	4,439/5,706/6,827	5,568/7,327/8,473
Potencia sensible en frío	kW	2,13	2,96	3,99	5,64	7,36	8,9
Potencia sensible en frío	fg/h	1,836	2,551	3,439	4,862	6,344	7,672
Potencia en calor (min/med/máx)	kW	2,08/2,8/3,56	3,01/3,9/4,84	4,03/5,17/6,25	5,2/6,64/8,39	5,86/7,94/9,92	7,57/10,24/12,58
Potencia en calor (min/med/máx)	Kcal/h	1,793/2,414/2,207	2,595/3,362/4,172	3,474/4,456/5,388	4,482/5,724/7,232	5,051/6,844/8,551	6,525/8,827/10,844
Caudal de agua	l/h	620	680	850	1.190	1.430	1.740
Consumo (min/med/máx)	W	11/15/25	11/20/42	12/25/53	16/28/62	19/42/93	24/53/111
Caudal de aire (min/med/máx)	m ³ /h	310/439/615	443/620/887	586/821/1.081	797/1.071/1.492	906/1.332/1.824	1.135/1.669/2.327
Presión estática disponible	Pa	12(12-50)	12(12-50)	12(12-50)	12(12-50)	12(12-50)	12(12-50)
Nivel sonoro (min/med/máx)	dB	26,7/33,1/40,3	26,8/34,7/41,1	29,9/38,9/46,1	31,1/39,4/47,7	33/43/50,2	33,8/44/50,9
Dimensiones (AnxAlxFon)	mm	841x241x522	941x241x522	1.161x241x522	1.461x241x522	1.566x241x522	1.856x241x522
Peso neto/Bruto	Kg	18,5/21,4	20/23,2	22,2/26	31,4/35,8	32,5/37,2	37,5/42,8
Conexión hidráulica	Pulg.	3/4	3/4	3/4	3/4	3/4	3/4
Diámetro desagüe	mm	24	24	24	24	24	24
PVPR		558 €	598 €	626 €	850 €	920 €	1.026 €

Fan Coil cassettes - Serie MISTRALCAS

Características

Aire que llega a cualquier rincón rico en oxígeno

La Serie MISTRALCAS la componen **cassettes compactos de 4 vías y de 4 vías de grandes capacidades**. Todos tienen en común su idoneidad para que la temperatura llegue a cualquier rincón de la habitación de una manera uniforme gracias a su **flujo de aire en 360° y disponen de un bajo nivel sonoro** para no molestar durante su funcionamiento, así como de **pre-toma de aire de renovación** para conseguir ventilar la estancia y llenarla de aire rico en oxígeno. Estos equipos también están diseñados para facilitar su instalación y su mantenimiento porque incluyen la **bomba de condensados** y cuentan con un **panel desmontable**. La medidas tan compactas de los cassettes de menor capacidad, flexibilizan la instalación y en toda la gama se puede **conectar de forma opcional la válvula de 2 o 3 vías**.



*Los productos, características e imágenes que se muestran son válidos salvo error de edición

● Cassettes compactos 4 vías



Control por cable
MISTRALCPCAS
opcional



MISTRALCPCAS
PVP: 249 €

Receptor señal control remoto
Control de modo
Control de velocidades
Temporizador
Cable de 6 metros

Especificaciones

CONJUNTO		MISTRALCAS30CK	MISTRALCAS50CK
MODELO		MISTRALCAS30C	MISTRALCAS50C
EAN		8435666507440	8435666507457
Potencia en frío (min/med/máx)	kW	2,2/5,3/2,98	3,01/3,48/4,2
Potencia en frío (min/med/máx)	fg/h	1.720/2.179/2.563	2.589/2.993/3.612
Potencia sensible en frío	kW	2,49	3,45
Potencia sensible en frío	fg/h	2,145	2,967
Potencia en calor (min/med/máx)	kW	2,24/2,61/2,89	3,26/3,99/4,95
Potencia en calor (min/med/máx)	Kcal/h	1,927/2,245/2,486	2,804/3,435/4,257
Consumo (min/med/máx)	W	5/9/15	21/28/43
Caudal de aire (min/med/máx)	m ³ /h	322/429/535	494/611/781
Nivel sonoro (min/med/máx)	dB	27/33/39	32/38/43
Dimensiones (AnxAlxFon)	mm	575x261x575	575x261x575
Peso neto/Bruto	Kg	16,5/21,5	16,5/21,5
Dimensiones panel (AnxAlxFon)	mm.	715x123x715	715x123x715
Peso panel neto/bruto	Kg	2,5/4,5	2,5/4,5
Conexión hidráulica	Pulg.	3/4	3/4
Diámetro desagüe	mm	25	25
Conexiones		2 tubos	2 tubos
PVPR		915 €	965 €

● Cassettes 4 vías



Control por cable
MISTRALCPCAS
opcional



MISTRALCPCAS
PVP: 249 €

Receptor señal control remoto
Control de modo
Control de velocidades
Temporizador
Cable de 6 metros

Especificaciones

CONJUNTO		MISTRALCAS75K	MISTRALCAS95K	MISTRALCAS120K	MISTRALCAS150K
MODELO		MISTRALCAS75	MISTRALCAS95	MISTRALCAS120	MISTRALCAS150
EAN		8435666502766	8435666504555	8435666504562	8435666504395
Potencia en frío (min/med/máx)	kW	4,6/5,45/6,12	6,35/6,84/7,84	6,67/7,12/7,87	7,48/8,82/11,19
Potencia en frío (min/med/máx)	fg/h	3.956/4.687/5.263,2	5.461/5.882/6.742	5.736/6.123/6.768	6.432/7.585/9.623
Potencia sensible en frío	kW	5,18	6,63	6,68	9,09
Potencia sensible en frío	fg/h	4,455	5,701	5,744	7,817
Potencia en calor (min/med/máx)	kW	5,43/6,53/6,27	7,35/8/8,49	7,9/8,54/9,16	10,07/11,73/14,92
Potencia en calor (min/med/máx)	Kcal/h	4.669/5.615/5.392	6.321/6.880/7.301	6.794/7.344/7.877	8.660/10.087/12.831
Consumo (min/med/máx)	W	17/28/42	33/42/76	45/58/85	39/58/127
Caudal de aire (min/med/máx)	m ³ /h	810/1.020/1.229	1.101/1.224/1.530	1.236/1.371/1.581	1.198/1.415/1.871
Nivel sonoro (min/med/máx)	dB	34/40/44	39/42/46	41/44/48	39/43/49
Dimensiones (AnxAlxFon)	mm	840x230x840	840x300x840	840x300x840	840x300x840
Peso neto/Bruto	Kg	23/28	27/33	27/33	29,5/34,5
Dimensiones panel (AnxAlxFon)	mm.	950x45x950	950x45x950	950x45x950	950x45x950
Peso panel neto/bruto	Kg	6/9	6/9	6/9	6/9
Conexión hidráulica	Pulg.	3/4	3/4	3/4	3/4
Diámetro desagüe	mm	32	32	32	32
Conexiones		2 tubos	2 tubos	2 tubos	2 tubos
PVPR		998 €	1.100 €	1.150 €	1.255 €

Fan Coil suelo-techo - Serie MISTRALSU

Características

Versátiles, flexibles y muy silenciosos

Los fan coils de suelo-techo de Johnson ofrecen la versatilidad de instalación, según las necesidades del usuario combinado con un **bajo nivel sonoro** en su funcionamiento. Son además **compatibles con sistemas de zonificación** para poder centralizar su control y manejo y **permiten la conexión de válvulas de 2 o 3 vías de manera opcional**.



Control por cable
MISTRALCPW
opcional



MISTRALCPW
PVP: 149 €

Para Fan Coils de 2 o 4 tubos
Modo frío y calor
Tres velocidades de ventilación
Modo automático
Temporizador diario
Conexión Wi-fi

Control por cable
MISTRALSUC75
opcional



MISTRALSUC75
PVP: 185 €

Pantalla LED
Control de modo
Ajuste de 7 velocidades del ventilador
Ajuste de temperatura

Especificaciones

MODELO		MISTRALSU35	MISTRALSU50	MISTRALSU70	MISTRALSU80
EAN		8435666502834	8435666502841	8435666504500	8435666502858
Con/sin envolvente		Con	Con	Con	Con
Potencia en frío (mín/med/máx)	kW	2,22/2,89/3,50	2,71/3,48/4,30	3,14/4,47/5,60	4,57/6,12/7,35
Potencia en frío (mín/med/máx)	fg/h	1.909/2.485/3.010	2.330/2.992/3.698	2.700/3.845/4.816	3.930/5.263/6.321
Potencia sensible en frío	kW	1,57/2,14/2,65	1,91/2,56/3,25	2,43/3,60/4,62	3,45/4,74/5,87
Potencia sensible en frío	fg/h	1.351/1.841/2.279	1.643/2.202/2.795	2.090/3.086/3.974	2.967/4.077/5.049
Caudal agua en frío (mín/med/máx)	m ³ /h	0,24/0,37/0,49	0,47/0,60/0,74	0,54/0,77/0,96	0,79/1,05/1,27
Potencia en calor (mín/med/máx)	kW	2,35/3,10/3,80	2,81/3,70/4,70	3,36/4,77/6	4,71/6,46/8,05
Potencia en calor (mín/med/máx)	Kcal/h	1.883/2.468/3.010	2.417/3.182/4.042	2.890/4.103/5.160	4.050/5.555/6.923
Caudal agua en calor (mín/med/máx)	m ³ /h	0,40/0,53/0,65	0,48/0,64/0,81	0,59/0,83/1,04	0,82/1,12/1,39
Consumo (mín/med/máx)	W	10/17/26	14/25/50	17/44/96	22/53/113
Caudal de aire (mín/med/máx)	m ³ /h	340/470/595	410/580/790	505/855/1.190	685/1.015/1.360
Presión estática disponible	Pa	0	0	0	0
Nivel sonoro (mín/med/máx)	dB	36/44/52	43/51/59	45/56/64	49/58/63
Dimensiones (AnxAlxFon)	mm	1.240x495x200	1.240x495x200	1.360x495x200	1.360x591x200
Peso neto/Bruto	Kg	25,5/32,5	25,6/32,5	28,5/36	32,5/41
Conexión hidráulica	Pulg.	3/4	3/4	3/4	3/4
Diámetro desagüe	mm	18,5	18,5	18,5	18,5
PVPR		725 €	750 €	872 €	900 €



Sistemas de control

Mandos incluidos de serie



Control remoto
RM05
Incluido en splits y cassettes
PVP: 75€

Controles por cable opcionales



Control por cable
MISTRALCPW
**Opcional en conductos y suelo-techo*
PVP: 149€

Para Fan Coils de 2 o 4 tubos
 Modo frío y calor
 Tres velocidades de ventilación
 Modo automático
 Temporizador diario
 Conexión Wi-fi



Control por cable
MISTRALPCAS
**Opcional en splits y cassettes*
PVP: 249€

Receptor señal control remoto
 Control de modo
 Control de velocidades
 Temporizador
 Cable de 6 metros



Control por cable
MISTRALSUC75
**Opcional en suelo-techo*
PVP: 185€

Pantalla LED
 Control de modo
 Ajuste de 7 velocidades del ventilador
 Ajuste de temperatura

Otros sistemas de control



Centralita de conexión a internet
JVRC-15CM
Control tipo web o
via app móvil
**Opcional en splits y en conductos si se*
adquiere el accesorio MISTRALBOXCC
PVP: 2.150 €

Control individual o todo el grupo de interiores
 Control de hasta 64 unidades interiores
 Recordatorio limpieza de filtros
 Comprobación de errores
 Tres modos de bloqueo
 Parada de emergencia



Control centralizado
JVRC30CM
**Opcional en splits y en conductos si se*
adquiere el accesorio MISTRALBOXCC
PVP: 739 €

Control individual o todo el grupo de interiores
 Control de hasta 64 unidades interiores
 Recordatorio limpieza de filtros
 Comprobación de errores
 Tres modos de bloqueo
 Parada de emergencia



Caja de control Fan Coil Conducto
MISTRAL-BOXCC
Permite la compatibilidad del conducto
con los controles JVRC-15CM y JVRC30CM
PVP: 547 €



Depósitos de inercia: Sistemas seguros y eficientes para tus sistemas con aerotermia

Las series J-INER RV y J-INER de Johnson las componen depósitos de inercia para su integración en sistemas de aerotermia pues aseguran una distribución eficiente de la energía. Estos equipos almacenan la energía térmica y optimizan el funcionamiento de las bombas de calor, asegurando un gran confort con un menor consumo energético.



Características J-INER RV

Clase energética B para el modelo de 30 litros
Clase energética C para el modelo de 50 litros
Aptos para instalación mural o suelo vertical
Soportes para la instalación mural o suelo incluidos



Especificaciones

MODELO		JINERCI30RV	JINERCI50RV
EAN		8435666506177	8435666506184
Instalación		Vertical Mural / Suelo	
Capacidad	l	30	50
Presión máxima	bar	6	6
Rango de temperatura de trabajo	°C	-10~100	-10~100
Dimensiones (ØxAI)	mm	310x707	310x1002
Peso neto	Kg	10,5	15
Material del calderín		Acero al carbono decapado ST37-2	
Material aislamiento		Poliuretano rígido inyectado 42 Kg/m ³	
Espesor aislamiento	mm	20	20
Material de la envolvente		Acero galvanizado lacado en blanco	
PVPR		466 €	503 €

Dimensiones

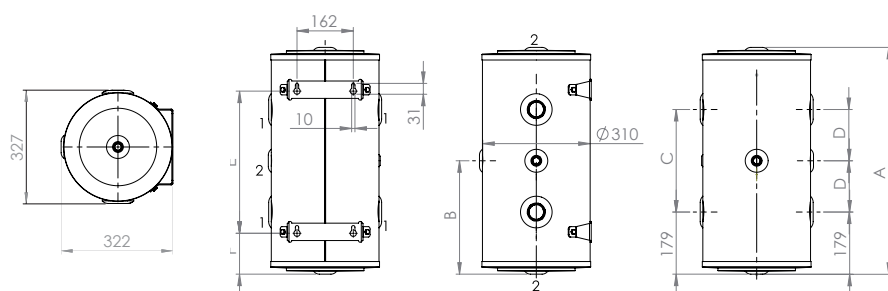

1. Conexiones inercia [1 1/4" H]
2. Purga / vál. seguridad / sondas [1/2" H]

Dim. (mm)	JINERCI30RV	JINERCI50RV
A	707	1002
B	354	501
C	352	647
D	176	324
E	464	599
F	118	190



Características J-INER

Clase energética B para los modelos de 100,150,200 y 300 litros
 Clase energética C para el modelo de 500 litros
 Instalación vertical
 Modelo de 100 litros apto para instalación mural o suelo vertical

B
Energía

C
Energía

Especificaciones

MODELO		JINERCIA100V	JINERCIA150V	JINERCIA200V	JINERCIA300V	JINERCIA500V
EAN		843566503985	843566509819	843566509826	843566509833	843566509840
Instalación		Vertical Mural / Suelo		Vertical suelo		
Capacidad	l	100	143	215	272	470
Presión máxima	bar	6	6	6	6	6
Rango de temperatura de trabajo	°C	-10-100	-10-100	-10-100	-10-100	-10-100
Dimensiones (DxAI)	mm	560x755	560x1023	560x1450	560x1787	700x1887
Peso neto	Kg	31,5	36	52	58	95
Material del calderín		Acero al carbono decapado ST37-2				
Material aislamiento		Poliuretano rígido inyectado PU densidad 42 Kg/m ³				
Espesor aislamiento	mm	50	50	50	50	50
Material de la envolvente		Acero galvanizado lacado en blanco				
PVPR		723 €	811 €	949 €	1.050 €	1.543 €

Dimensiones JINERCIA100V

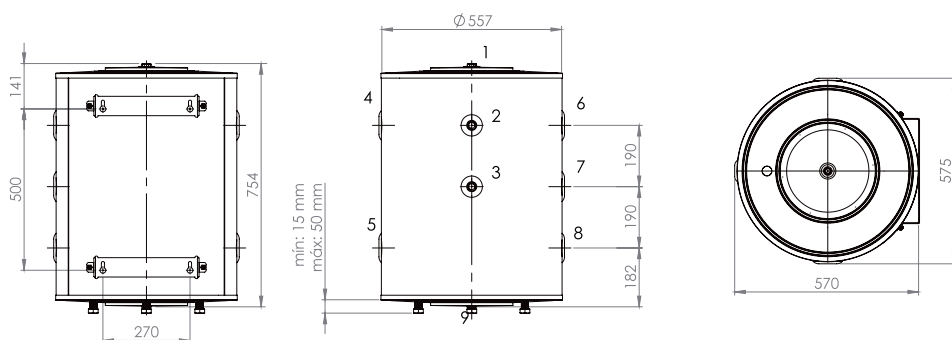

1. Purgador / válvula de seguridad 3 bar[1/2"H]
- 2 y 3. Instrumentación [1/2"H]
- 4, 5, 6 y 8. Conexión a la instalación [1"1/4]
7. Resistencia eléctrica [1"1/4]
9. Vaciado [1/2"H]



Dimensiones JINERCIA150V - JINERCIA200V - JINERCIA300V - JINERCIA500V

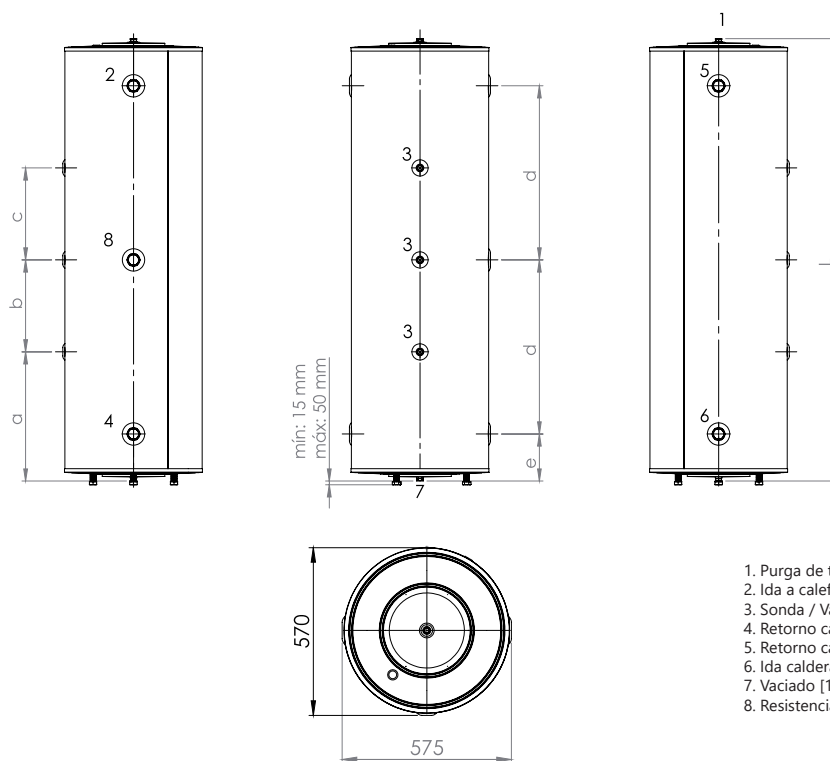

1. Purga de tanque [1/2" H]
2. Ida a calefacción [1"1/4 H 150, 1"1/2 H200-500]
3. Sonda / Válvula de seguridad 3 bar [1/2 " H]
4. Retorno calefacción [1"1/4 H 150, 1"1/2 H200-500]
5. Retorno caldera / aerotermia [1"1/4 H 150, 1"1/2 H200-500]
6. Ida caldera / aerotermia [1"1/4 H 150, 1"1/2 H200-500]
7. Vaciado [1/2" H]
8. Resistencia eléctrica [1"1/4 H 150, 1"1/2 H200-500]

Dim. (mm)	JINERCIA150V	JINERCIA200V	JINERCIA300V	JINERCIA500V
a	331	537	518	564
b	180	288	375	375
c	180	288	375	375
d	320	535	710	710
e	191	190	183	229
L	1023	1450	1787	1877
Diámetro	560	560	560	700





Depósitos interacumuladores para que no te falte de nada

Nuestros depósitos interacumuladores son una gran solución para el almacenamiento de agua caliente sanitaria en instalaciones con equipos de aerotermia. Con una instalación flexible y un bajo mantenimiento, estos depósitos además se han fabricado con los materiales más duraderos y anticorrosivos. Descubre todas nuestras gamas.



Características - Serie J-INTEX

Gran superficie de intercambio
 Fabricado con material de alta calidad: dúplex 2205
 Clase energética B
 Serpentin DN 25 fabricado en tubo corrugado inox 316L y sobredimensionado para aerotermia
 No precisa ánodo de magnesio
 Intercambiador desmontable para una fácil limpieza del serpentín y así ofrecer una mayor durabilidad al aparato
 Aptos para interior y exterior
 Resistencia opcional de titanio



Especificaciones

MODELO		JINTEX150P	JINTEX150S	JINTEX200S	JINTEX300S
EAN		8435666504357	8435666504364	8435666504371	8435666504388
Instalación		Vertical mural		Vertical suelo	
Capacidad	l	150	150	190	280
Resistencia (opcional)		Titanio 1.500 W		Titanio 3.000 W	
Presión máxima	bar	8	8	8	8
Temperatura máxima	°C	95	95	95	95
Acabado exterior		Acero galvanizado			
Aislamiento		Poliuretano rígido inyectado. Densidad 42 Kg/m ³			
Dimensiones (ØxAI)	mm	560x1.114	560x1.114	560x1.333	560x1.833
Peso en vacío	Kg	36	36	42	55
Material calderín		Acero inoxidable Duplex 2205			
		Intercambiador			
Superficie de intercambio	m ²	1,8	1,8	2,4	3
Volumen de intercambio	l	7,72	7,72	10,30	12,88
Material intercambiador		Tubo corrugado de acero inoxidable 316L			
Caudal recomendado	l/min	15	15	20	25
Pérdida de carga	mca	0,96	0,96	2,24	4,3
Potencia del intercambiador	kW	24	24	31	38
Espesor aislamiento	mm	40	40	40	40
Presión/temperatura máxima		6 bar/110°C			
PVPR		1.746 €	1.746 €	1.969 €	2.343 €

Dimensiones

Versión suelo

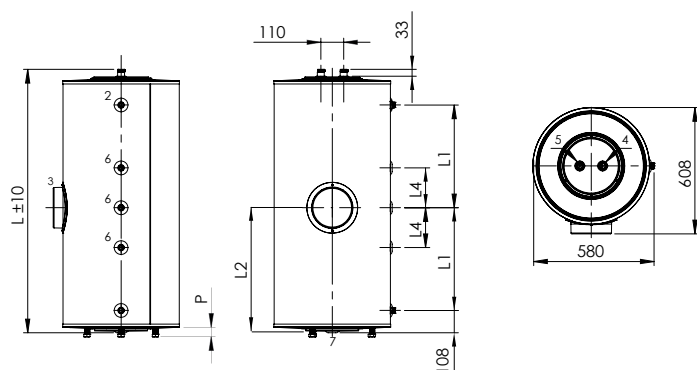

Versión mural

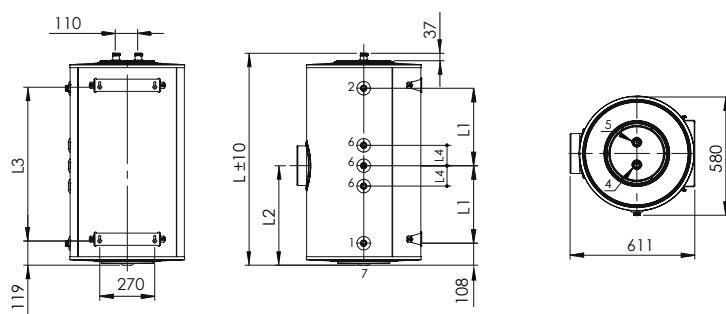

Dim. (mm)	JINTEX150P	JINTEX150S	JINTEX200S	JINTEX300S
L	1.114	1.114	1.333	1.833
L1	420	420	530	780
L2	529	529	638	888
L3	835	-	-	-
L4	140	140	227	322
P(patas)	-	15-50	15-50	15-50

1. Entrada fría [3/4" M]
2. Salida caliente [3/4" M]
3. Resistencia [1 1/4" H]
4. Impulsión aerotermia [1" M]
5. Retorno aerotermia [1" M]
6. Recirculación/Sonda [1/2" H]*
7. Vaciado [1/2" H]





Características - Serie J-INTEX RMS

Gran superficie de intercambio
 Fabricado con material de alta calidad: dúplex 2205
 Clase energética A+/A
 Serpentin DN20 fabricado en tubo corrugado inox 316L
 Serpentin de acero inoxidable: calienta el agua en menos tiempo por lo que reduce el consumo. Evita la corrosión y asegura mayor resistencia en condiciones de alta temperatura y presión
 Aislamiento de poliuretano de 50mm para reducir pérdidas de calor, manteniendo la temperatura más tiempo
 Múltiples protecciones de seguridad: temperatura, válvula de sobrepresión, fallo de toma a tierra y anticongelación
 Incorporan ánodo de magnesio para evitar la corrosión y la suciedad dentro del tanque
 Diseño compacto e instalación flexible
 Bajo mantenimiento
 Resistencia opcional de titanio



Especificaciones

MODELO		JINTEX190RMS	JINTEX270RMS
EAN		8435666509505	8435666509512
Instalación		Vertical suelo	
Capacidad	l	180	250
Resistencia		Titanio 1.500 W	
Presión máxima	bar	10	10
Temperatura máxima	°C	95	95
Apertura válvula seguridad	bar / °C	8,5/95	8,5/95
Acabado exterior		Acero galvanizado	
Aislamiento		Poliuretano	
Espesor aislamiento		50	50
Dimensiones (DxAI)	mm	560x1.335	600x1.595
Peso en vacío	Kg	50	57,5
Material calderín		Acero inoxidable Duplex 2205	
Ánodo		Magnesio	
Intercambiador			
Superficie de intercambio	m ²	1,934	1,934
Volumen de intercambio	l	8,79	8,79
Material intercambiador		Tubo corrugado de acero inoxidable 316L	
Pérdida de carga	mca	1,02	1,02
Potencia del intercambiador	kW	26,55	26,55
Presión/temperatura máxima		3 bar/95°C	
PVPR		2.250 €	2.695 €



Dimensiones JINTEX190RMS

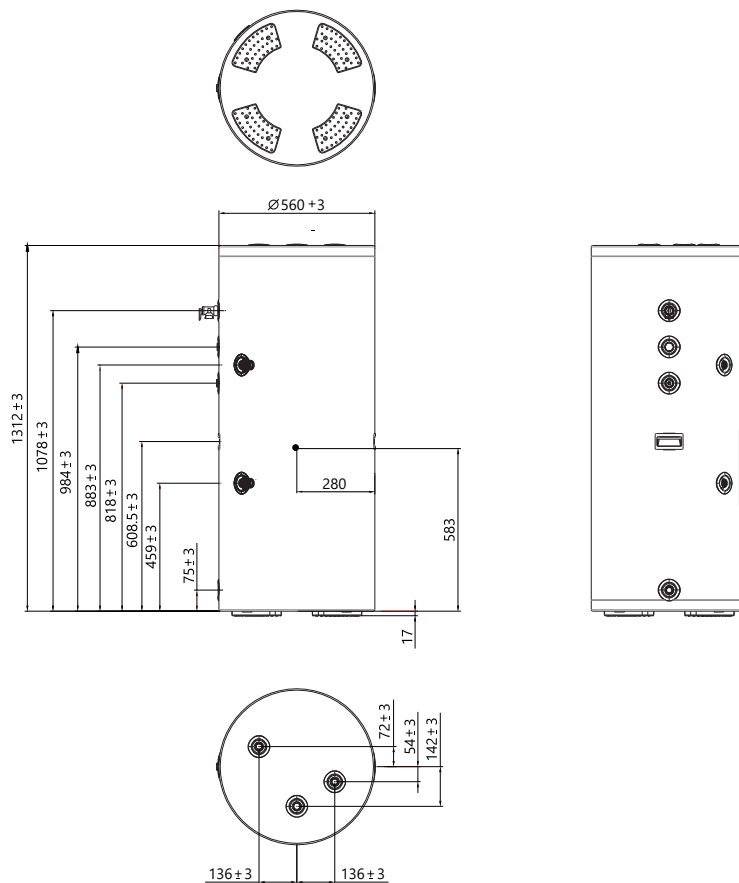

Dimensiones JINTEX270RMS

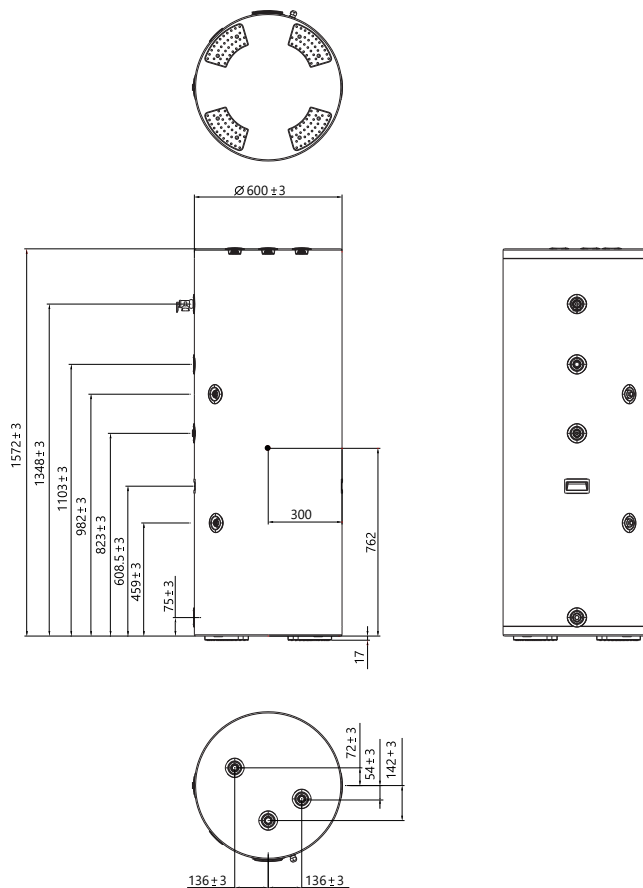



Características Serie JINTEVI

Gran superficie de intercambio
 Fabricado en acero vitrificado
 Clase energética B (modelo 150 litros)
 Clase energética C (modelos de 200 y 300 litros)
 Incorpora ánodo de magnesio
 Resistencia opcional de titanio
 Ánodo electrónico opcional



Especificaciones

MODELO		JINTEVI150S	JINTEVI200S	JINTEVI300S
EAN		8435666509123	8435666509130	8435666509147
Instalación		Vertical suelo		
Capacidad	l	147	190	270
Resistencia (opcional)		Titanio 2.000 W		
Presión máxima	bar	8	8	8
Temperatura máxima	°C	95	95	95
Dimensiones (ØxAl)	mm	600x980	670x1.220	670x1.605
Peso en vacío	Kg	59	71	80
Material calderín		Acero vitrificado		
Intercambiador				
Superficie de intercambio	m ²	1,22	1,68	2,71
Volumen de intercambio	l	5,90	8,10	17,80
Caudal recomendado	l/min	15	24	33
Pérdida de carga	mca	0,8	1,2	1,6
Potencia del intercambiador	kW	23	29	35
Espesor aislamiento	mm	50	50	50
Presión/temperatura máxima		10 bar/110°C		
PVPR		1.215 €	1.450 €	1.875 €

Dimensiones

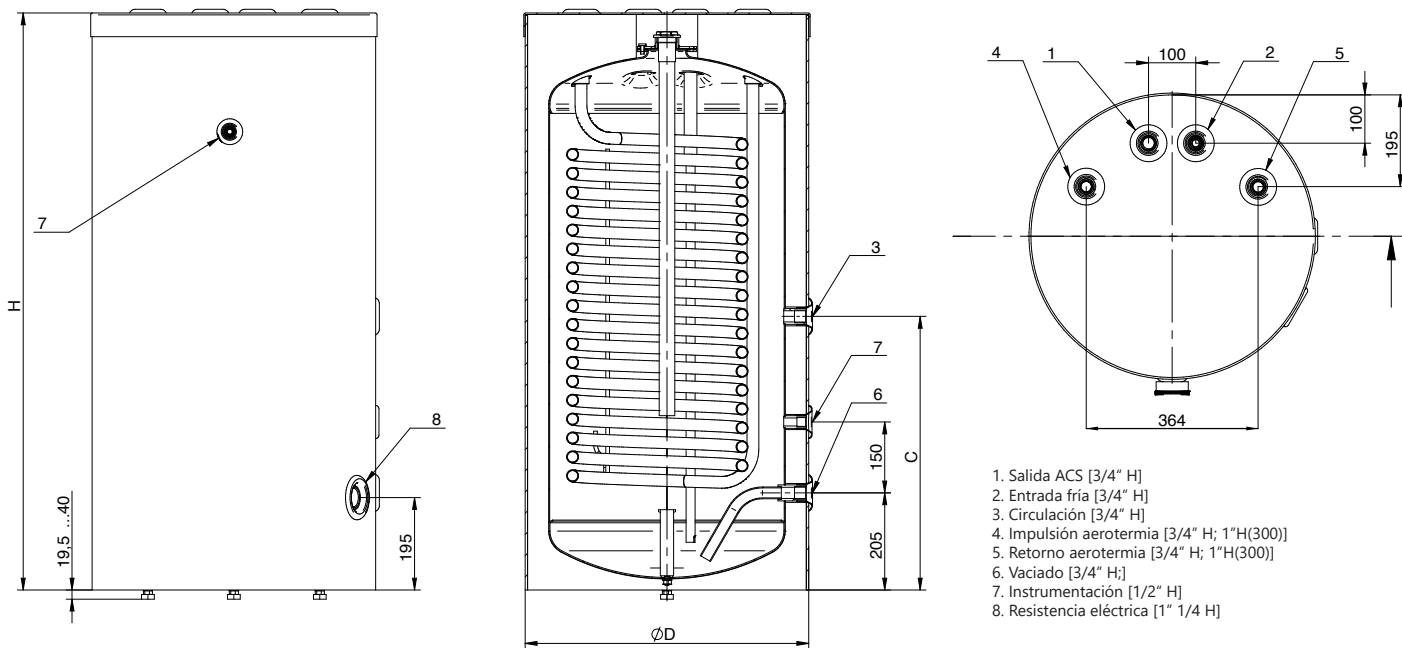

Dim. (mm)	JINTEVI150S	JINTEVI200S	JINTEVI300S
C	460	580	770
D	600	600	600
H	980	1220	1605



La temperatura idónea del agua, con la mayor eficiencia y el mínimo mantenimiento

El sistema de bomba de calor es actualmente el más eficiente y más respetuoso con el medio ambiente. Así que, si quieres disfrutar de la temperatura idónea en cada estación del año cada vez que abras el grifo, sin preocuparte por el consumo y respetando el medio ambiente, los acumuladores aerotérmicos para agua caliente sanitaria son la solución ideal. Estos equipos consumen tres veces menos que los tradicionales termos eléctricos y proporcionan una mayor capacidad por lo que son la gran respuesta al ACS tanto en obra nueva como en reformas. Además, cuentan con importantes funciones para proteger tu salud y la de los tuyos, están diseñados para reducir al mínimo su mantenimiento y ser duraderos y disponen de conectividad para que puedas gestionar su control desde cualquier lugar. Descubre toda la gama disponible de Johnson y elige el que más se adapte a tus necesidades.

Acumuladores aerotérmicos para ACS instalables en pared - Serie MANANTIAL R PLUS A

Características



MANANTIAL110RPLUSA

A++
Energía

SCOP_{DHW}
3,737

110
litros

MANANTIAL150RPLUSA

A++
Energía

SCOP_{DHW}
4,017

150
litros



Gran capacidad y máxima eficiencia con flexibilidad en la instalación

La serie MANANTIAL R PLUS A, la componen acumuladores aerotérmicos para ACS **instalables en pared e integrables en el mobiliario**, lo que los hace perfectos para aquellas viviendas en las que se quiera ocultar el equipo en caso de no se disponga de un cuarto de máquinas y que sea necesaria su instalación en la lavandería o en el baño. Están **disponibles en 110 y 150 litros**, por lo que pueden resolver las necesidades de agua caliente **en viviendas de entre 3 y 5 personas** y funcionan con **refrigerante R290**, que además de tener un **nulo impacto en la capa de ozono y un mínimo potencial de calentamiento global (únicamente de 3)**, sus propiedades termodinámicas y físicas hacen que sea **un 70% más eficiente que otros refrigerantes**. En este sentido, estos equipos, clasificados como A++, alcanzan un coeficiente de eficiencia estacional de agua caliente sanitaria (**SCOPDHW**) de **3,737 en el modelo de 110 litros y de 4,017 en el modelo de 150 litros**.

*Los productos, características e imágenes que se muestran son válidos salvo error de edición

Un diseño con materiales más duraderos y con menos preocupaciones

Estos equipos han sido especialmente diseñados para proporcionarte la máxima tranquilidad y garantizarte su durabilidad, para que no te tengas que preocupar por nada. Incluyen **válvula de expansión electrónica, válvula de sobrepresión y antirretorno, así como ánodo de magnesio y electrónico de titanio para evitar la corrosión del tanque**, asegurando su correcto funcionamiento en perfectas condiciones. Asimismo, el **tanque está fabricado con Acero Inox Duplex 2205 mejorado con nitrógeno para evitar su desgaste**.

Todas las facilidades para su mantenimiento

Aunque el mantenimiento de estos equipos es muy bajo, puesto que el ánodo electrónico de titanio ayuda a prevenir la corrosión en el ánodo de magnesio que es el que sufre un deterioro mayor, se han diseñado para que puedas realizar las tareas de mantenimiento **sin tener que descolgar el equipo. La cubierta está dividida en dos partes para poder acceder a los componentes fácilmente en caso de revisión o avería**. De esta forma, si el equipo está integrado en un armario, también se puede revisar sin problemas, reduciendo el tiempo y el esfuerzo en este tipo de tareas. Además **incluye los manguitos electrolíticos** para facilitar la instalación.



Modos que se adaptan a ti con uso más que seguro para tu máxima tranquilidad

Esta serie dispone de **cuatro modos de funcionamiento** para que los puedas configurar según las necesidades de cada momento. El modo **AUTO**, funciona automáticamente según las condiciones de los usuarios, el modo **GREEN o económico** reduce el consumo haciendo uso solo de la bomba de calor, el modo **BOOST o Turbo** para cuando necesites calentar agua rápidamente y el modo **E-Heater** que recurre a la **resistencia eléctrica de 1,5 kW que va incluida en su interior**. Asimismo cuenta con función de **esterilización y antilegionella** para garantizar tu tranquilidad y la salubridad del sistema, **programación semanal, modo vacaciones** para reducir el consumo en periodos de desuso, y **función memoria** que guarda los ajustes en caso de fallo de energía. Cabe también destacar su **modo descongelación** para evitar el deterioro de los componentes en climas fríos y la posibilidad de **visualizar los códigos de error** para poder resolver averías de la manera más rápida.

Controlables desde cualquier lugar

Otra de las grandes ventajas de estos equipos es que **disponen de conexión Wi-Fi con la que poder ajustar todos los parámetros, visualizar códigos de error y programar la máquina desde cualquier lugar** a través de una sencilla aplicación móvil. Tendrás en tu mano el control de tu acumulador en todo momento.



Especificaciones

MODELO		MANANTIAL110RPLUSA	MANANTIAL150RPLUSA	
EAN		843566509338	843566509345	
Bomba de calor	Capacidad de calentamiento nominal	kW	1	1
	Potencia de entrada	kW	0,33	0,33
	Corriente de entrada de calefacción	A	1,06	1,06
	SCOP dhw 7/6°C (EN16147)		3,03	3,22
Eficiencia	SCOP dhw 14/13°C (EN16147)		3,737	4,017
	Tiempo calentamiento 7° (EN16147)/Clase energética		6,52 / A++	9,89 / A+
	Tiempo calentamiento 14° (EN16147)/Clase energética		5,89/ A++	8,04/ A++
	Perfil de consumo		M	L
Resistencia de apoyo	Potencia de entrada nominal	kW	1,5	1,5
	Corriente de entrada nominal	A	8,3	8,3
Bomba de calor + resistencia de apoyo	Capacidad de calentamiento nominal		2,5	2,5
	Potencia de entrada nominal		1,83	1,83
	Corriente de entrada máxima		8,3	8,3
Volumen de acumulación	l	110	150	
Temperatura de salida del agua por defecto	°C	55	55	
Temperatura máx. de salida del agua bomba de calor	°C	65	65	
Temperatura máx. de salida del agua con resistencia de apoyo	°C	75	75	
Condiciones de trabajo	°C	-5/43	-5/43	
Condiciones de trabajo con resistencia de apoyo	°C	-20/60	-20/60	
Conexión de tubería de agua		G1/2"	G1/2"	
Refrigerante / peso	Kg	R290/0,14	R290/0,14	
Nivel sonoro (EN12102)	dB	45	45	
Calificación de Prueba de Choque Eléctrico		E	E	
Ánodo de magnesio		Si	Si	
Ánodo electrónico de titanio		Si	Si	
Caudal de aire de ventilación	m³/h	280	280	
Nivel de protección del agua		IPX1	IPX1	
Material del tanque		Acero inox Duplex 2205	Acero inox Duplex 2205	
Peso neto / peso bruto	Kg	48/56	56/65	
Instalación		Mural	Mural	
Dimensiones del producto (ØxAl)	mm	Ø520x1368	Ø560x1475	
Dimensiones del embalaje (AnxAlxFon)	mm	580x580x1.515	580x610x1.610	
PVPR		2.446 €	2.729 €	



Dimensiones

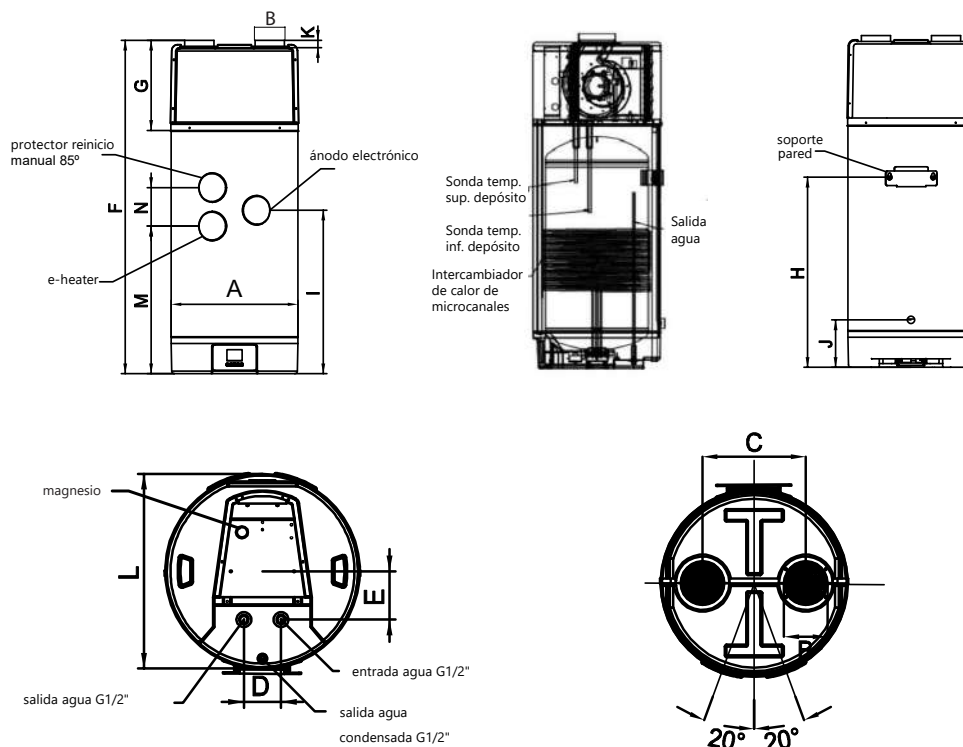

Dimensiones		MANANTIAL110RPLUSA		
A	mm	Ø520	H	780
B	mm	Ø122	I	670
C	mm	290	J	175
D	mm	100	K	35
E	mm	130	L	540
F	mm	1367,5	M	615
G	mm	370	N	150

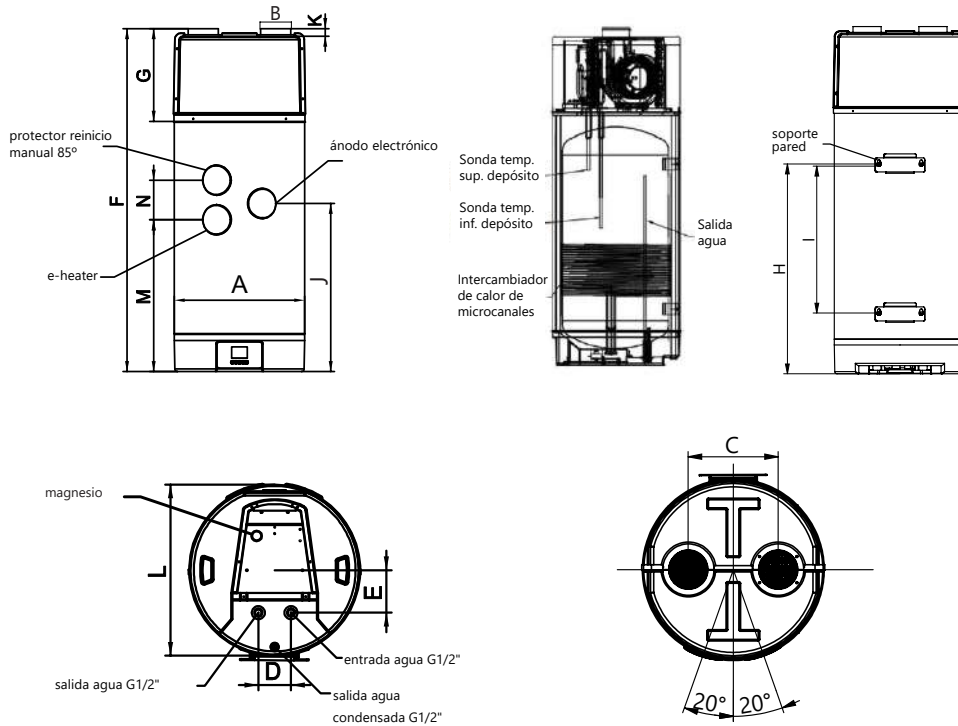

Dimensiones		MANANTIAL150RPLUSA			
A	mm	Ø560	H	885	
B	mm	Ø122	I	635	
C	mm	280	J	670	
D	mm	100	K	35	
E	mm	130	L	580	
F	mm	1475	M	630	
G	mm	365	N	150	

Acumuladores aerotérmicos para ACS instalables en pared - Serie MANANTIAL R PLUS

Capacidad, eficiencia y flexibilidad en la instalación

La serie MANANTIAL R PLUS, está compuesta por equipos **instalables en pared e integrables en armarios** muy similares a los que ponen la nueva serie homóloga MANANTIAL R PLUS A. También disponibles en **110 y 150 litros**, estos equipos tienen un **acabado en blanco, un color muy neutro** y que puede encajar en cualquier diseño. También son eficientes y respetuosos con el medio ambiente pues funcionan con **refrigerante R290 que destaca por su reducido potencial de calentamiento global (3)** y alcanzan un coeficiente de eficiencia estacional de agua caliente sanitaria (**SCOP_{DHW}**) de **3,737 en el modelo de 110 litros y de 4,017 en el modelo de 150 litros**.



Diseñados con componentes para asegurar la durabilidad del equipo

Para garantizarte la máxima tranquilidad y un reducido mantenimiento, entre sus componentes destacan la **válvula de expansión electrónica junto con el ánodo de magnesio y electrónico de titanio para evitar la corrosión del tanque**. También cabe destacar que el **tanque está fabricado con Acero Inox Duplex 2205 mejorado con nitrógeno para asegurar su durabilidad**. Y para facilitar la instalación **incluyen los manguitos electrolíticos**.

Equipados con resistencia opcional de 1,5 kW

Estos acumuladores incorporan una resistencia eléctrica de **1,5 kW** en su interior para aportar un plus de rapidez cuando más lo necesitas. Para activarlo solo tendrás que hacer uso del **modo E-Heater**. Este modo se une al **Auto para funcionar en modo automático, el GREEN o económico que solo funciona con bomba de calor para reducir el consumo y el BOOST o Turbo que combina la bomba de calor con la resistencia**. Asimismo y para garantizar tu tranquilidad, estos equipos cuentan con función **esterilización, antilegionella y descongelación**, así como **programación semanal y modo vacaciones** para que puedas configurar su uso dependiendo de tus necesidades y **función memoria** para guardar la configuración seleccionada en caso de que se produzcan cortes de energía.



Y con conexión Wi-Fi

Como no podía ser de otra forma, los acumuladores aerotérmicos serie MANANTIAL R PLUS también incorporan **conexión Wi-Fi** para que puedas controlar el equipo desde cualquier lugar a través de una sencilla aplicación descargable en móvil o tablet tanto en sistemas iOS como Android. Aún así, estas bombas de calor incluyen **un display digital LED donde poder visualizar todos los parámetros y códigos de error en caso de avería**.



Especificaciones

MODELO		MANANTIAL110RPLUSK	MANANTIAL150RPLUSK	
EAN		8435666508898	8435666508904	
Bomba de calor	Capacidad de calentamiento nominal	kW	1	1
	Potencia de entrada	kW	0,33	0,33
	Corriente de entrada de calefacción	A	1,06	1,06
	SCOP Dhw 7/6°C (EN16147)		3,03	3,22
Eficiencia	SCOP Dhw 14/13°C (EN16147)		3,737	4,017
	Tiempo calentamiento 7° (EN16147)		6,52 / A+	9,89 / A+
	Tiempo calentamiento 14° (EN16147)		5,89/ A++	8,04/ A++
	Perfil de consumo		M	L
Resistencia de apoyo	Potencia de entrada nominal	kW	1,5	1,5
	Corriente de entrada nominal	A	8,3	8,3
Bomba de calor + resistencia de apoyo	Capacidad de calentamiento nominal		2,5	2,5
	Potencia de entrada nominal		1,83	1,83
	Corriente de entrada máxima		8,3	8,3
Volumen de acumulación	l	110	150	
Temperatura de salida del agua por defecto	°C	55	55	
Temperatura máx. de salida del agua bomba de calor	°C	65	65	
Temperatura máx. de salida del agua con resistencia de apoyo	°C	75	75	
Condiciones de trabajo	°C	-5/43	-5/43	
Condiciones de trabajo con resistencia de apoyo	°C	-20/60	-20/60	
Conexión de tubería de agua		G1/2"	G1/2"	
Refrigerante / peso	Kg	R290/0,15	R290/0,15	
Nivel sonoro (EN12102)	dB	45	45	
Calificación de Prueba de Choque Eléctrico		E	E	
Ánodo de magnesio		Si	Si	
Ánodo electrónico de titanio		Si	Si	
Caudal de aire de ventilación	m³/h	280	280	
Nivel de protección del agua		IPX1	IPX1	
Material del tanque		Acero inox Duplex 2205	Acero inox Duplex 2205	
Peso neto / peso bruto	Kg	48/55,6	56/65	
Instalación		Mural	Mural	
Dimensiones del producto (DxAl)	mm	Ø520x1360	Ø560x1475	
Dimensiones del embalaje (AnxAlxFon)	mm	580x580x1.515	580x610x1.610	
PVPR		2.446 €	2.729 €	



Dimensiones

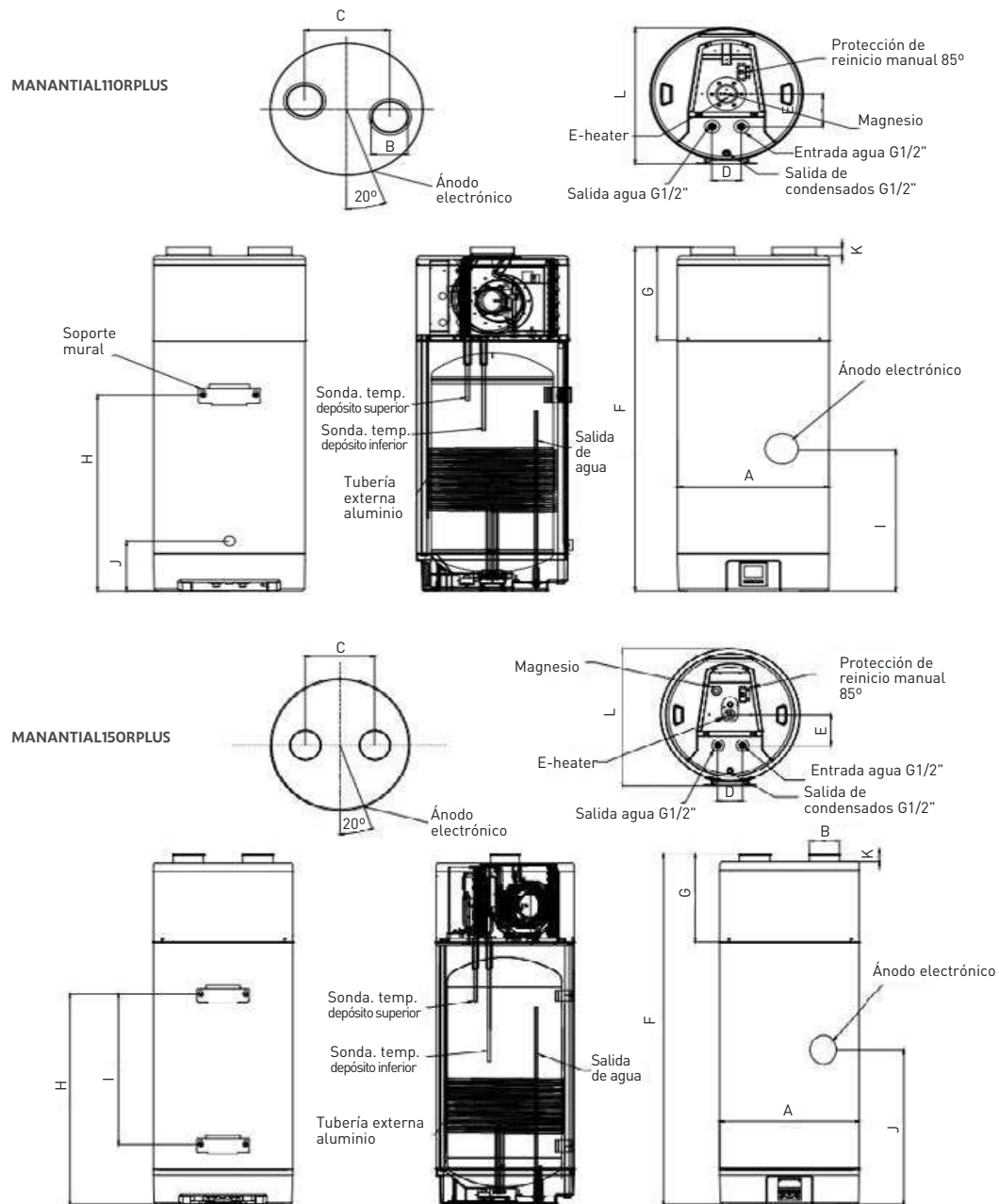

Dimensiones		MANANTIAL110RPLUSK	MANANTIAL150RPLUSK
A	mm	Ø520	Ø560
B	mm	Ø122	Ø122
C	mm	290	280
D	mm	100	100
E	mm	130	130
F	mm	1367,5	1475
G	mm	370	365
H	mm	780	885
I	mm	560	635
J	mm	175	660
K	mm	35	35
L	mm	540	580

Acumuladores aerotérmicos para ACS - MANANTIAL190Z/MANANTIAL300Z/MANANTIAL300SZ

Características

Mayor capacidad y más ahorro

Los acumuladores aerotérmicos para ACS MANANTIAL190Z, MANANTIAL300Z y MANANTIAL300SZ tienen entre 190 y 300 litros de capacidad por lo que pueden cubrir la demanda de agua caliente sanitaria en vivienda de más de 6 habitaciones sin que se produzcan preocupaciones por el consumo pues están clasificados como A+ y cuentan con un coeficiente de eficiencia estacional de agua caliente sanitaria (SCOP_{DHW}) de 3,81 en el modelo de 190 litros y de 3,89 en los modelos de 300 litros.



Sistemas seguros y adaptables a ti

Como no podía ser de otra forma, estos equipos cuentan con **función esterilización y antilegionella** para que el sistema sea totalmente fiable, así como **modos temporizador y vacaciones** para poder gestionar el funcionamiento de la máquina en los momentos en los que sea necesario, asegurando un uso responsable del equipo. Asimismo, el funcionamiento también se puede gestionar con distintas modalidades para resolver tus necesidades de cada momento gracias a los **ajustes ECO, FAST y AUTO**. El económico funciona únicamente con bomba de calor, el FAST recurre a la **resistencia eléctrica de apoyo de 2 kW del interior** y el automático ajusta de forma automática los parámetros según los requerimientos.

Con ánodo electrónico y serpentín de acero inoxidable

Todos los modelos están diseñados con **válvula de expansión electrónica, los manguitos electrolíticos** y en el caso de los de 300 litros también incluyen **ánodo electrónico para asegurar la durabilidad del equipo** evitando su deterioro y corrosión (en los modelos de 190 litros este ánodo puede adquirirse de forma opcional). Asimismo, cabe destacar que el modelo **MANANTIAL300SZ también incorpora serpentín de acero inoxidable**, para que el equipo pueda nutrirse de la energía solar térmica, aumentando su eficiencia y reduciendo al máximo el consumo energético. Además, todos los equipos cuentan con **salida Smart Grid para su integración en sistemas solares fotovoltaicos**, consiguiendo que su funcionamiento dependa de fuentes renovables como es la energía solar.



Y con conexión Wi-Fi y compatibles con la domótica

Toda la serie dispone de **conexión Wi-Fi** para controlar todos los parámetros de la máquina a través de una aplicación móvil. Además, disponen de **comunicación RS485 para su integración en sistemas domóticos**, permitiendo que se pueda gestionar junto a otros equipos de la vivienda, centralizando el control de todo en un único sistema.



A+
Energía

SCOP_{DHW}
3,81

190
litros

3
años
GARANTÍA
TOTAL

5
años
GARANTÍA
COMPRESOR

App de control



SmartLife-
SmartLiving



Especificaciones MANANTIAL190Z

MODELO	MANANTIAL190ZK		
EAN	8435666506061		
Bomba de calor	Capacidad de calentamiento nominal	kW	2,8
	Potencia de entrada	kW	0,7
	Corriente de entrada de calefacción	A	3,2
	SCOP _{DHW} 14/13°C		3,81
Eficiencia del equipo	Clase energética según ErP		A+
	Perfil de consumo		M
	Potencia de entrada nominal	kW	2
Resistencia de apoyo	Corriente de entrada nominal	A	9,1
	Capacidad de calentamiento nominal		4,6
Bomba de calor + resistencia de apoyo	Potencia de entrada nominal		2,8
	Corriente de entrada máxima		15A
Volumen del tanque	l		190
Temperatura de salida del agua por defecto	°C		55
Temperatura máx. de salida del agua	°C		70
Temp. máx. de salida del agua con resistencia de apoyo	°C		70
Condiciones de trabajo	°C		0~46
Condiciones de trabajo con resistencia de apoyo	°C		-15~46
Conexión de tubería de agua			3/4
Refrigerante / peso	Kg	R134a / 1,1	
Nivel sonoro	dB		46
Calificación de Prueba de Choque Eléctrico			I
Ánodo			Magnesio
Serpentín solar			-
Nivel de protección del agua			IPX1
Tipo de acumulador			Tanque de acero inoxidable SUS304
Peso neto / peso bruto	Kg		69/76
Dimensiones (ØxAl)	mm		650x1.485
Dimensiones del embalaje (AnxAlxFon)	mm		690x1.740x690
PVPR			2.998 €

SCOP_{DHW} Calculado bajo las condiciones descritas por la norma EN 16147:2017

Dimensiones MANANTIAL190Z

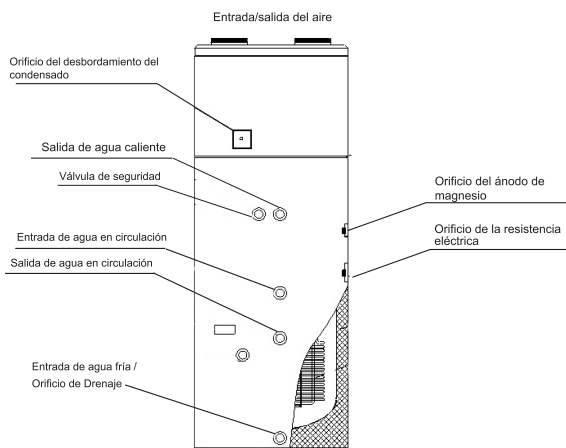

Conexión salida agua caliente: 3/4" macho
 Conexión entrada agua fría/orificio drenaje: 3/4" macho
 Orificio conexión drenaje de condensados: 3/4" hembra
 Orificio resistencia eléctrica auxiliar: 1" hembra
 Orificio del ánodo de magnesio: 3/4" hembra
 Orificio de conexión a la válvula de seguridad: 3/4" hembra
 Altura de la salida de agua caliente: 740mm
 Altura de la entrada de agua fría: 295mm
 Altura del orificio de drenaje de condensados: 900mm
 Altura de la resistencia eléctrica: 450mm
 Altura del sensor de temperatura del agua caliente: 600mm
 Altura del ánodo de magnesio: 700mm
 Altura de la válvula de seguridad: 740mm



A+
Energía

SCOP_{DHW}
3,89

300
litros

3
años
GARANTÍA
TOTAL

5
años
GARANTÍA
COMPRESOR

App de control



SmartLife-
SmartLiving



Especificaciones MANANTIAL300Z

MODELO	MANANTIAL300ZK		
EAN	8435666508157		
Bomba de calor	Capacidad de calentamiento nominal	kW	2,8
	Potencia de entrada	kW	0,7
	Corriente de entrada de calefacción	A	3,2
	SCOP _{DHW} 14/13°C		3,89
Eficiencia del equipo	Clase energética según ErP		A+
	Perfil de consumo		L
Resistencia de apoyo	Potencia de entrada nominal	kW	2
	Corriente de entrada nominal	A	9,1
	Capacidad de calentamiento nominal		4,6
Bomba de calor + resistencia de apoyo	Potencia de entrada nominal		2,8
	Corriente de entrada máxima		15A
Volumen del tanque	l		300
Temperatura de salida del agua por defecto	°C		55
Temperatura máx. de salida del agua	°C		70
Temp. máx. de salida del agua con resistencia de apoyo	°C		70
Condiciones de trabajo	°C		-7~46
Condiciones de trabajo con resistencia de apoyo	°C		-20~46
Conexión de tubería de agua			3/4
Refrigerante / peso	Kg		R134a / 1,1
Nivel sonoro	dB		46
Calificación de Prueba de Choque Eléctrico			I
Ánodo			Electrónico
Serpentín solar			No incluido
Nivel de protección del agua			IPX1
Tipo de acumulador			Tanque de acero inoxidable SUS304
Peso neto / peso bruto	Kg		106/128
Dimensiones (ØxAI)	mm		650x1.890
Dimensiones del embalaje (AnxAlxFon)	mm		700x2.067x700
PVPR			3.855 €

SCOP_{DHW} Calculado bajo las condiciones descritas por la norma EN 16147:2017

Dimensiones MANANTIAL300Z

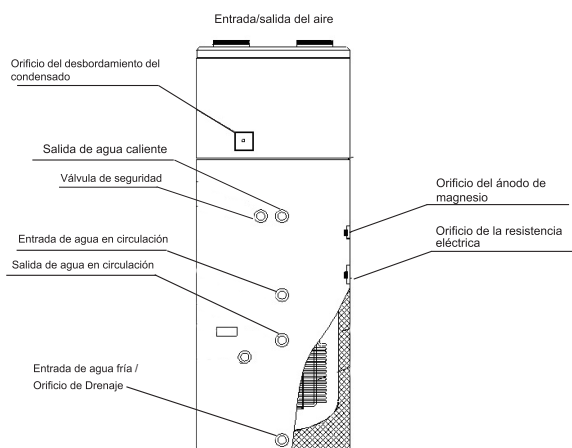

Conexión salida agua caliente: 3/4" macho
 Conexión entrada agua fría/orificio drenaje: 3/4" macho
 Orificio conexión drenaje de condensados: 3/4" hembra
 Orificio resistencia eléctrica auxiliar: 1" hembra
 Orificio del ánodo de magnesio: 3/4" hembra
 Orificio del ánodo electrónico: 3/4" hembra
 Orificio de conexión a la válvula de seguridad: 3/4" hembra
 Altura de la salida de agua caliente: 1.140mm
 Altura de la entrada de agua fría: 295mm
 Altura del orificio de drenaje de condensados: 1.300mm
 Altura de la resistencia eléctrica: 645mm
 Altura del sensor de temperatura del agua caliente: 945mm
 Altura del ánodo de magnesio: 895mm
 Altura del ánodo electrónico: 1.045mm
 Altura de la válvula de seguridad: 1.140mm



App de control



SmartLife-SmartLiving



Especificaciones MANANTIAL300SZ

MODELO	MANANTIAL300SZK		
EAN	8435666506078		
Bomba de calor	Capacidad de calentamiento nominal	kW	2,8
	Potencia de entrada	kW	0,7
	Corriente de entrada de calefacción	A	3,2
	SCOP DHW 14/13°C		3,89
Eficiencia del equipo	Clase energética según ErP		A+
	Perfil de consumo		L
Resistencia de apoyo	Potencia de entrada nominal	kW	2
	Corriente de entrada nominal	A	9,1
Bomba de calor + resistencia de apoyo	Capacidad de calentamiento nominal		4,6
	Potencia de entrada nominal		2,8
	Corriente de entrada máxima		15A
Volumen del tanque	l		300
Temperatura de salida del agua por defecto	°C		55
Temperatura máx. de salida del agua	°C		70
Temp. máx. de salida del agua con resistencia de apoyo	°C		70
Condiciones de trabajo	°C		-7-46
Condiciones de trabajo con resistencia de apoyo	°C		-20-46
Conexión de tubería de agua			3/4
Refrigerante / peso	Kg		R134a / 1,1
Nivel sonoro	dB		46
Calificación de Prueba de Choque Eléctrico			I
Ánodo			Electrónico
Serpentín solar			incluido
Nivel de protección del agua			IPX1
Tipo de acumulador			Tanque de acero inoxidable SUS304
Peso neto / peso bruto	Kg		106/128
Dimensiones (ØxAI)	mm		650x1.890
Dimensiones del embalaje (AnxAIxFon)	mm		700x2.067x700
PVPR			4.229 €

SCOP_{DHW} Calculado bajo las condiciones descritas por la norma EN 16147:2017

Dimensiones MANANTIAL300SZ

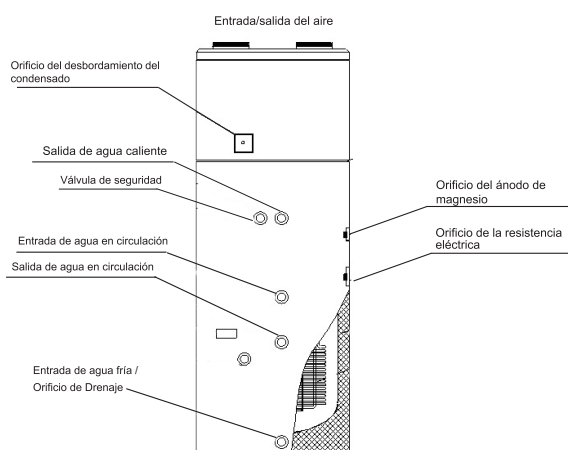

Conexión salida agua caliente: 3/4" macho
 Conexión entrada agua fría/orificio drenaje: 3/4" macho
 Orificio conexión drenaje de condensados: 3/4" hembra
 Orificio resistencia eléctrica auxiliar: 1" hembra
 Orificio del ánodo de magnesio: 3/4" hembra
 Orificio del ánodo electrónico: 3/4" hembra
 Orificio de conexión a la válvula de seguridad: 3/4" hembra
 Altura de la salida de agua caliente: 1.140mm
 Altura de la entrada de agua fría: 295mm
 Altura del orificio de drenaje de condensados: 1.300mm
 Altura de la resistencia eléctrica: 645mm
 Altura del sensor de temperatura del agua caliente: 945mm
 Altura del ánodo de magnesio: 895mm
 Altura del ánodo electrónico: 1.045mm
 Altura de la válvula de seguridad: 1.140mm



Temperatura idónea con el caudal que necesitas y el respeto al medio ambiente que exiges

Los calentadores de gas de la serie Argón resuelven de forma instantánea y con un gran caudal, las necesidades de agua caliente sanitaria en el hogar de una forma muy respetuosa con el medio ambiente, ya que producen un nivel muy reducido de emisiones de óxidos de nitrógeno (NOx) a la atmósfera. Disponibles en gas butano y gas natural, también destacan por ser estancos y realizar la combustión del gas de forma aislada y sellada, lo que los hace sistemas muy seguros, pues impiden la fuga de gases nocivos en el interior de la vivienda. Con grandes prestaciones y un diseño compacto, estos calentadores serán tu gran aliado si necesitas ACS de una manera rápida y económica.

Características

A favor de proteger el planeta en el que vivimos

La Serie Argón de calentadores de gas es ante todo un **sistema respetuoso con el medio ambiente, pues presenta un bajo nivel de emisiones de óxidos de nitrógeno (NOx) a la atmósfera**. Estos gases son muy perjudiciales pues la expulsión de los mismos afecta a la calidad del aire que respiramos y favorece la formación de ozono en la superficie terrestre. De esta manera y para evitar que esto suceda, los calentadores de Johnson reducen al máximo estas emisiones, para cuidar nuestro planeta.



Un diseño compacto, seguro, eficiente y versátil

Estos equipos **son estancos** por lo que reciben el oxígeno necesario para realizar la combustión directamente del exterior a través de un tubo de evacuación con la ayuda de un ventilador y el mismo se encarga, además, de expulsar los gases derivados de la combustión. De esta manera hacen la **combustión de forma aislada y sellada y por tanto evitan la fuga de gases al interior de la vivienda**, a la par que son **más eficientes (clase A)**, permitiendo **trabajar con gas natural o butano y ofreciendo un gran flujo de agua**, más que idóneo para cubrir las demandas de agua caliente sanitaria para familias de hasta cuatro miembros: **hasta 11 litros por minuto (perfil M)**. Asimismo tienen un **diseño muy compacto y fino lo que hace más flexible su instalación** y dispone de **display digital LED con control táctil** para establecer los ajustes.

Ajuste automático de la temperatura y sin llama piloto, un encendido sin preocupaciones

Los calentadores de la serie Argón tienen un **amplio rango de ajuste de temperatura, entre 35 y 65 °C y se realiza de forma automática**, para que se mantenga constante y al gusto de los usuarios. El encendido también es automático y **sin llama piloto**, lo que libera de preocupaciones a los usuarios, pues siempre está listo para funcionar. Además tienen un **arranque con presión ultrabaja (0,02 Mpa) por lo que proporcionan un amplio rango de aplicación**.

Protegidos ante cualquier situación

En Johnson apostamos por equipos seguros y que proporcionen la tranquilidad que necesitas. De esta forma, los calentadores **cuentan con hasta tres protecciones: contra llamas, contra sobrepresión y contra sobrecalentamiento** para asegurar que el sistema es seguro y fiable en todo momento. Además, destacan por sus facilidades en la instalación y mantenimiento, pues **incluyen el kit de salida de gases y vienen equipados con un filtro de agua extraíble** para facilitar su limpieza.



Especificaciones

MODELO	ARGON11BUTK		ARGON11GNK
EAN	8435666502162		8435666502179
Consumo de energía	W	4,5	4,5
Capacidad nominal de salida de agua	l	11	11
Temperatura del agua	°C	35-60	35-60
Potencia térmica nominal	kW	22	22
Rendimiento	%	73,96	73,96
Potencia útil nominal	kW	19,4	19,4
Perfil declarado		M	M
Clasificación energética		A	A
Tipo de gas		Gas Butano	Gas Natural
Combustión		Cámara estanca	Cámara estanca
Encendido		Automático	Automático
Presión mínima del agua	bar	0,2	0,2
Presión máxima del agua	bar	10	10
Flujo de agua mínimo (2bar)	l/min	8	8
Flujo de agua máximo (2bar)	l/min	14	14
ALIMENTACIÓN 220-240V / 50Hz			
Conexiones de gas	pulg.	1/2	1/2
Conexión de agua fría	pulg.	1/2	1/2
Conexión de agua caliente	pulg.	1/2	1/2
Diámetro salida humos/chimenea	mm	Ø 60-100	Ø 60-100
Longitud máxima tubería salida de humos	m	4	4
Cantidad máxima de codos		1	1
Dimensiones (AnxAlxFon)	mm	372x663x223	372x663x223
Dimensiones del embalaje (AnxAlxFon)	mm	800x435x280	800x435x280
Peso neto/bruto	Kg	12,3/13,9	12,3/13,9
PVPR		399 €	399 €

ACCESORIOS CALENTADORES

Tubo coaxial M/H Calentador Ø 60/100x250mm Blanco ES610-250MHP1 PVP: 3,80 €	Terminal Coaxial Calentador Ø 60/100mm Negro ES610DFV18 PVP: 20,80 €
Tubo coaxial M/H Calentador Ø 60/100x500mm Blanco ES610-500MHP1 PVP: 5,40 €	Teja Calentador Aluminio PVC Negro ES-TEJA PVP: 43,70 €
Tubo coaxial M/H Calentador Ø 60/100x1.000mm Blanco ES610-1000MHP1 PVP: 21,53 €	Abrazaderas Pared Calentador Ø 100mm Blanco ES10ABPRP3 PVP: 1,40 €
Codo 90° Coaxial M/H Calentador Ø 60/100mm Blanco ES610-90MHP1 PVP: 19,47 €	Plafón Calentador Ø 100mm Blanco ES10PL6 PVP: 2,66 €
Codo 45° Coaxial M/H Calentador Ø 60/100mm Blanco ES610-45MHP1 PVP: 24,03 €	Conexión Vertical Multicompatible Calentador Ø60/100mm Blanco ES610CVMULTIP1 PVP: 16 €



Agua caliente de forma inmediata, sin grandes instalaciones e inversiones

Si necesitas resolver tus necesidades de agua caliente sanitaria de forma inmediata, sin complicadas instalaciones y sin una gran inversión inicial, los termos eléctricos son la solución ideal para ti. En concreto la Serie Radium de Johnson, la cual está formada por termos con capacidades de entre 30 y 100 litros, perfectos para cubrir las demandas de ACS de distintos tipos de familia, compuestas por hasta 5 miembros. Con las protecciones que necesitas y la garantía que te da la máxima tranquilidad.

Características

Fácil, rápido y para todas las familias

Los termos eléctricos de la serie Radium han sido diseñados para atender las demandas de agua caliente sanitaria **de forma rápida, sin requerir grandes instalaciones** y para distintos tipos de familia, pues están **disponibles en 30 litros (para una media de 1-2 personas), en 50 litros (para una media de 2-3 personas), en 80 litros (para una media de 2-4 personas) y en 100 litros (para una media de 3-5 personas)**. Todos ellos tienen perfil M y clase energética C.

Referencia	EAN	Capacidad	Perfil de Consumo/ Consumo medio	PVP
RADIUM30	8435666502025	30 litros	M/1-2 personas	135 €
RADIUM50	8435666502032	50 litros	M/2-3 personas	159 €
RADIUM80	8435666502049	80 litros	M/2-4 personas	179 €
RADIUM100	8435666502056	100 litros	M/3-5 personas	199 €

La seguridad que necesitas. Equipos protegidos y con la máxima garantía

Estos equipos están diseñados con **tanque y resistencia esmaltada**. Tienen un **espesor de aislamiento de 20 mm** para evitar pérdidas de calor y un **termostato con control monomando** para ajustar la temperatura. Para asegurar su protección y correcto funcionamiento, cuentan con **manguito electrolítico**, con el objetivo de evitar la corrosión de la máquina y **protección contra sobrepresión, apagado automático y protección al agua IPX4**. Y en Johnson, como somos conscientes de que nuestros productos son de la mayor calidad, ofrecemos **los 3 años de garantía legal del producto y también 5 años en total para la cuba**.



Dimensiones

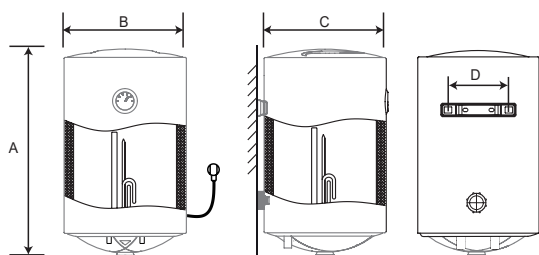

Medida	RADIUM30	RADIUM50	RADIUM80	RADIUM100
A	603	600	805	970
B	340	450	450	450
C	340	450	450	450
D	200	200	200	200



BOMBAS DE CALOR PARA PISCINAS



Disfruta de tu piscina en cualquier época del año, sin preocuparte por el consumo ni el ruido

La serie JSP la componen bombas de calor para piscinas altamente eficientes que te ofrecerán la temperatura ideal en tu piscina, sin preocuparte por el consumo. Estos equipos, aptos para cualquier tratamiento del agua (sal o cloro), han sido diseñados con la mejor tecnología para asegurar el mínimo consumo y sin ruidos de funcionamiento, para que disfrutes de los mejores chapuzones en cualquier época del año. Se trata además de máquinas muy duraderas y con la máxima conectividad, porque gracias a su conexión Wi-Fi, podrás conectarlas y controlarlas desde cualquier lugar.

Características

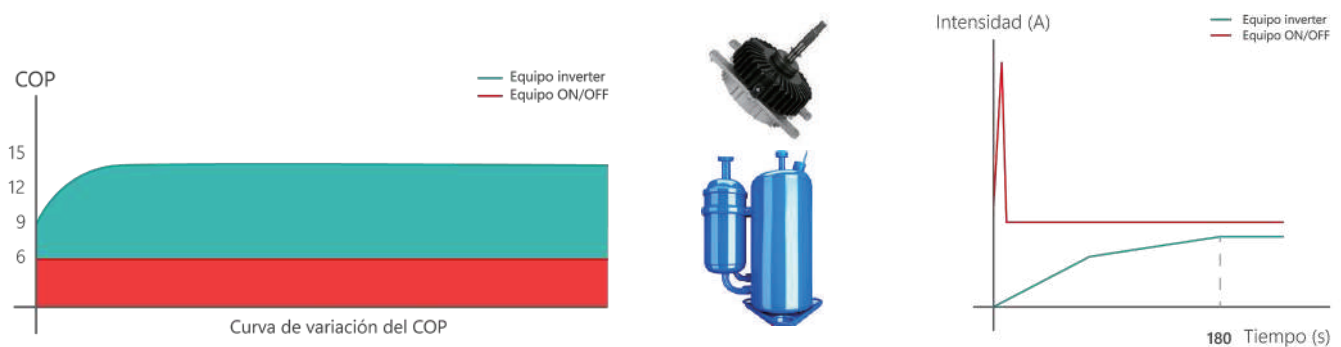

Tecnología al servicio de la eficiencia: componentes y sistemas seleccionados para el mínimo consumo

Las bombas de calor para piscina de Johnson están diseñadas con tecnología DC Inverter para alcanzar la máxima eficiencia con un reducido consumo. Toda la serie JSP viene equipada **con compresores Twin Rotary DC**, así como **ventiladores DC** que adaptan su velocidad a la frecuencia del compresor y de la temperatura ambiente para mantener **altos coeficientes de rendimiento (COP) en diferentes condiciones de temperatura**. Estos componentes junto con el **sistema Soft Start**, hacen que estas máquinas sean altamente eficientes, porque el consumo eléctrico es reducido tanto en el funcionamiento como en el arranque de la misma.

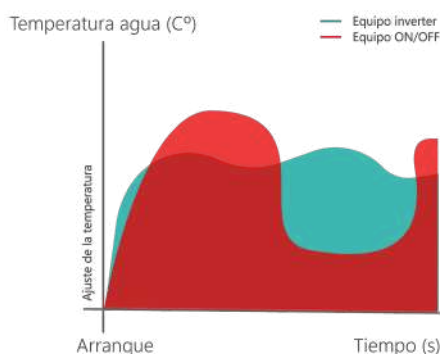

Sin pérdidas de confort

El sistema de funcionamiento de estas máquinas evita pérdidas de temperatura para que, cuando los usuarios estén disfrutando del baño, no sufran pérdidas de confort en ningún momento. Para ello, **una vez que alcanza la temperatura establecida, la bomba no se detiene, trabaja con menor frecuencia y velocidad para evitar descensos de temperatura.**

Máximo rendimiento incluso a bajas temperaturas

La gran ventaja de estos equipos también reside en su capacidad de ofrecer el máximo rendimiento en un **amplio rango de temperaturas exteriores: entre -15 y 46 °C**. De esta forma, en temporadas donde el termómetro baja drásticamente, siguen manteniendo un óptimo funcionamiento, proporcionando así siempre el máximo confort pese a las complicadas condiciones climatológicas.

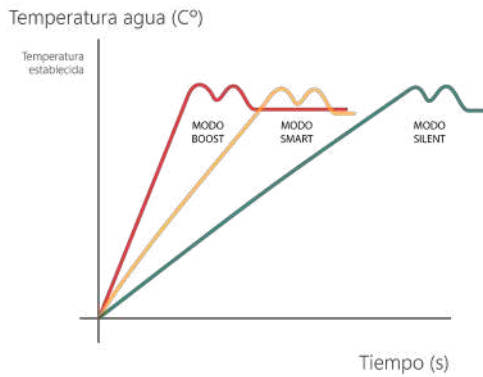
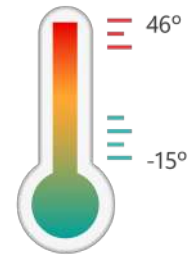

MODO BOOST Turbo	Especificado para climas fríos Capacidad 20 - 100%
MODO SMART Estándar	Especificado para climas templados Capacidad 20 - 80%
MODO SILENT Nocturno	Especificado para climas cálidos Capacidad 20 - 50%

Tres modos de funcionamiento para resolver todas tus exigencias en todo tipo de climas

La serie JSP dispone de tres modos de funcionamiento para que los puedas escoger según tus necesidades y las condiciones del lugar donde está instalado el equipo. De esta forma, **el modo Boost o Turbo alcanza la temperatura de una manera más rápida, mientras que el modo Silent o Nocturno, reduce al máximo el consumo, aumentando el tiempo de alcance de la temperatura.** Por su parte, el modo Smart o Estándar, tiene un gasto energético medio, por lo que es perfecto para climas templados.



Diseñadas y equipadas para ser duraderas

Las bombas de calor para piscinas de Johnson **son aptas para cualquier tratamiento del agua, ya sea de sal o cloro**. Para ello incluyen **intercambiador de titanio**, el cual garantiza el correcto funcionamiento al mismo tiempo que **asegura una mayor estabilidad y durabilidad del sistema**. Estas máquinas también **vienen cubiertas con carcasa de plástico ABS, un material muy resistente a sustancias y elementos corrosivos** que además aporta robustez al equipo. Asimismo **dispone de una funda para protegerlo en las épocas en las que no se utiliza** y de forma opcional se puede adquirir la bandeja de condensados.



*Ejemplo para mantener una piscina de 45 m³ a 26°C con el modelo JSP15VN

Funcionamiento silencioso, para que nada moleste tus momentos de disfrute y relax

La Serie JSP también se caracteriza por ser muy silenciosa, una característica a destacar, pues el funcionamiento de la máquina no perturba los momentos de diversión o relajación en la piscina. Su bajo nivel sonoro se debe principalmente al diseño de la máquina, pues **el ventilador y el compresor están aislados al 100%**. De esta manera, **la presión sonora a 1 metro es de entre 39 y 57 dB mientras que a 10 metros está entre 20 y 36 dB**. Y aunque la presión sonora sea baja, en todo momento, esta se ve reducida sobre todo cuando el equipo alcanza la temperatura de ajuste.



Control de todos los parámetros de forma precisa y sencilla

Estos equipos incorporan un **panel de control** con el cual se puede **ajustar la temperatura, elegir el modo de funcionamiento, gestionar todos los parámetros de funcionamiento y conocer el estado de la máquina por medio de la visualización de errores**. El panel de control cuenta también con **conexión Wi-Fi** para poder controlarlo desde cualquier lugar a través de una aplicación móvil. Asimismo, toda la serie incluye también el **manómetro de refrigerante** diseñado con **indicador de colores para los límites de funcionamiento y que informa de la presión de refrigerante**. Este también **regula el salto térmico de la entrada y la salida del agua**.



Especificaciones

MODELO		JSP08VN	JSP12VN	JSP15VN	JSP23VN	JSP29VN	JSP34VN	
EAN		8435666506788	8435666506795	8435666506801	8435666506818	8435666506825	8435666506832	
CALEFACCIÓN								
Aire 26°C/Agua 26°C Humedad 80%	Capacidad	kW	1,6~7,7	2,7~11,6	3,4~14,8	4,8~21,6	6,6~28,3	7,7~33,2
	Potencia de entrada	kW	0,13~1,24	0,18~1,81	0,23~2,36	0,33~3,42	0,46~4,49	0,54~5,27
	COP		6,02~12,6	6,27~14,8	6,15~14,62	6,36~14,55	6,1~14,54	6,11~14,6
	Capacidad 100% en Modo Boost	kW	7,7	11,6	14,8	21,6	28,3	33,2
	COP en Modo Boost		6,26	6,27	6,15	6,36	6,1	6,11
	Capacidad 20%~80% en Modo Smart	kW	5,92	8,94	11,44	17,17	21,95	25,68
	COP en Modo Smart		7,65	7,84	7,69	7,3	7,63	7,64
	Capacidad 0%~50% en Modo Silence	kW	3,7	5,45	7,15	10,6	13,55	15,85
	COP en Modo Silence		10,42	10,45	10,25	10,6	10,17	10,18
	Capacidad	kW	1,3~5,5	2,18~8,5	2,86~11,4	3,76~17,2	5,43~21,8	6,34~25,4
	Potencia de entrada	kW	0,15~1,12	0,24~1,63	0,32~2,23	0,42~2,78	0,61~4,18	0,73~4,86
	COP		4,8~8,66	4,9~9,08	4,9~8,94	5,1~8,95	4,95~8,91	4,9~8,68
Capacidad 100% en Modo Boost	kW	5,50	8,5	11,4	17,2	21,8	25,4	
COP en Modo Boost		4,80	4,90	4,90	5,1	4,95	4,9	
Capacidad 20%~80% en Modo Smart	kW	4,08	6,5	8,52	12,56	16,22	18,94	
COP en Modo Smart		5,90	5,76	5,76	6	5,82	5,76	
Capacidad 0%~50% en Modo Silence	kW	2,55	4,07	5,33	7,85	10,14	11,84	
COP en Modo Silence		6,75	6,53	6,53	6,8	6,6	6,53	
REFRIGERACIÓN								
Aire 35°C/Agua 28°C Humedad 80%	Capacidad	kW	1,7~3,6	2,4~6	3,2~7,87	4,3~11,5	6,2~15	7,2~17,5
	Potencia de entrada	kW	0,22~0,8	0,33~1,39	0,43~1,78	0,57~2,62	0,82~3,48	0,97~4,17
	EER		4,48~7,53	4,32~7,34	4,41~7,42	4,38~7,48	4,29~7,54	4,21~7,44
	Capacidad 100% en Modo Boost	kW	3,6	6	7,87	11,5	15	17,5
	EER en Modo Boost		4,48	4,32	4,41	4,38	4,29	4,21
	Capacidad 20%~80% en Modo Smart	kW	2,88	4,8	6,3	9,2	12	14
	EER en Modo Smart		5,60	5,40	5,51	5,48	5,36	5,26
	Capacidad 0%~50% en Modo Silence	kW	2,16	3,00	3,94	5,75	7,5	8,75
	EER en Modo Silence		6,92	6,65	6,78	6,74	6,60	6,48
	Presión sonora a 1m	dB	39-48	40-49	43-52	45-54	49-56	50-57
	Presión sonora a 10m	dB	20-28	20-28	23-32	25-34	28-36	30-36
	Alimentación		230V~1ph 50hz	230V~1ph 50hz	230V~1ph 50hz	230V~1ph 50hz	230V~1ph 50hz	380V~3ph 50hz
Rango de temperatura del aire	°C	-15~43	-15~43	-15~43	-15~43	-15~43	-15~43	
Corriente máxima	A	7,24	8,4	9,6	14,3	31,5	11,6	
Flujo del agua	m ³ /h	2~3	4~6	5~7	7~9	9~12	12~15	
Refrigerante y carga		R32/700g	R32/1.100g	R32/1.200g	R32/1.800g	R32/3.100g	R32/3.300g	
Tipo de compresor					Rotativo DC Inverter			
Intercambiador de calor					Titanio			
Dirección del ventilador		Horizontal	Horizontal	Horizontal	Horizontal	Horizontal	Horizontal	
Tipo de carcasa		ABS	ABS	ABS	ABS	ABS	ABS	
Uniones de entrada y salida	mm	50 hembra	50 hembra	50 hembra	50 hembra	50 hembra	50 hembra	
Dimensiones (AnxAlxFon)	mm	860x668x330	986x668x356	986x668x356	1.076x720x426	1.176x822x451	1.176x822x451	
Dimensiones del embalaje (AnxAlxFon)	mm	920x800x380	1.080x800x435	1.080x800x435	1.161x855x490	1.261x957x515	1.261x957x515	
Peso neto/Peso bruto	Kg	38/45	44/54	46/56	67/80	90/108	98/116	
PVPR		2.283 €	2.855 €	3.140 €	3.998 €	5.712 €	6.283 €	

*Los productos, características e imágenes que se muestran son válidos salvo error de edición



VENTILACIÓN



La puerta invisible que te hace ganar en eficiencia y que circule un aire limpio en tu negocio

Las cortinas de aire están pensadas para ser instaladas en las entradas de comercios, fábricas o locales hosteleros con el objetivo de crear una puerta invisible que consiga mantener la temperatura del interior del negocio y que al mismo tiempo evite la entrada de calor o frío del exterior, suciedad, insectos, humo, malos olores o escapes de gas. De esta forma, no solo se mantiene el confort, sino que se ahorra energía por el gran aislamiento que aseguran. En Johnson disponemos de una gran variedad de medidas para adaptarnos a distintos tipos de puerta, así como modelos solo ventilación o con calefacción, ¿Quieres conocerlos?

Cortinas de aire con calefacción - Serie CEFIRO HEAT

Características

Ventila y calienta cuando lo necesitas

La **serie CEFIRO HEAT** está compuesta por cortinas de aire con un **diseño sencillo y discreto con carcasa de acero** que disponen de dos velocidades de ventilación para cumplir con su función principal de creación de una puerta invisible en comercios y locales. Sin embargo también incluye **modo calefacción con hasta 3 niveles de potencia para evitar que los usuarios sientan corrientes de aire frío a la entrada del establecimiento, así como climatizar también los accesos a los negocios**. Esta es una gran ventaja sobre todo en invierno porque recibes a tus clientes de una forma cálida desde el primer momento.



Toda la seguridad que necesitas y versatilidad en la instalación

Estas cortinas están equipadas con **protección sobrecalentamiento** para proporcionarte la máxima seguridad y evitar preocupaciones. Asimismo están disponible en distintas medidas para adaptarse a distintos tipos de entrada. **Instalables en puertas desde 2,3 hasta 3,2 metros de altura, pueden tener un ancho de entre un metro hasta 1,5 metros**. Su alimentación es monofásica e incluyen control remoto para su sencillo manejo.

Especificaciones

MODELO		JCA3010R	JCA3012R	JCA3015R
EAN		8435666506030	8435666506047	8435666506054
Medida	mm	1000	1.200	1.500
Voltaje	V~	220	220	220
Frecuencia	Hz	50	50	50
Velocidad del aire	m/s	9	9	9
Caudal de aire	m ³ /h	1.300	1.600	2.000
Nivel sonoro	dB	56	57	58
Potencia Motor	W	180	200	230
Potencia Calefacción	kW	6	8	10
Peso neto	Kg	15	16,5	19
Dimensiones (AnxAlxFon)	mm	1000x230x195	1.200x230x195	1.500x230x195
PVPR		665 €	798 €	955 €



Cortinas de aire solo ventilación - Serie CEFIRO

Características



Motor centrífugo con un bajo nivel sonoro

Otra de las grandes ventajas y lo que hace que estas cortinas de aire destaquen es su **motor centrífugo** que asegura una alta presión y un bajo nivel sonoro, por lo que su funcionamiento no molestará a tus clientes.

Elige la dirección del flujo del aire

La **serie CEFIRO**, la componen cortinas de aire solo ventilación con un diseño neutro que puede encajar en cualquier instalación compuesto por una **carcasa de aluminio combinada con plástico ABS, mucho más ligera y resistente a la corrosión** lo que asegura una gran durabilidad de los equipos. Estos modelos disponen de **dos velocidades seleccionables** gracias a su **ajuste variable de la dirección del aire** por el diseño de su lama, haciendo que el flujo sea más fino o grueso.

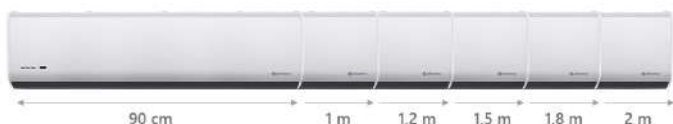
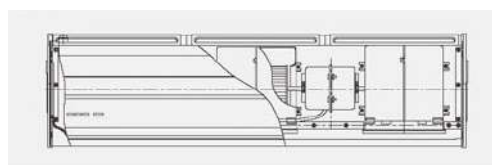

Máxima flexibilidad y variedad

Las cortinas de aire de la serie CEFIRO, pueden instalarse **en puertas desde los 2,3 hasta los 3,2 metros de altura** para asegurar su correcto funcionamiento. Pero no todas las entradas son iguales y tienen el mismo tamaño, por ello esta gama cuenta con cortinas de aire **con anchos que van desde los 90 centímetros hasta los 2 metros**.



Control remoto incluido



Especificaciones

MODELO		JCA3509	JCA3510	JCA3512	JCA3515	JCA3518	JCA3520
EAN		8435666505675	8435666505682	8435666505699	8435666505705	8435666505712	8435666505729
Medida	mm	900	1.000	1.200	1.500	1.800	2.000
Voltaje	V~	220	220	220	220	220	220
Frecuencia	Hz	50	50	50	50	50	50
Velocidad del aire	m/s	14,5	14,5	14,5	14,5	14,5	14,5
Caudal de aire	m ³ /h	1.030	1.130	1.400	1.780	2.140	2.360
Nivel sonoro	dB	48-51	48-51	49-52	52-54	53-57	55-57
Potencia	W	200	210	260	330	390	400
Peso neto	Kg	12	12,5	14,5	18	22	24
Dimensiones (AnxAlxFon)	mm	900x217x205	1.000x217x205	1.200x217x205	1.500x217x205	1.800x217x205	2.000x217x205
PVPR		472 €	500 €	558 €	686 €	798 €	883 €



johnson

TRATAMIENTO DEL AIRE



Hogares con una climatización más eficiente, libres de humedades y bacterias, donde se respira aire puro

Los deshumidificadores son los aliados perfectos para reducir la humedad ambiente y mantenerla en niveles saludables, pues es algo muy necesario sobre todo en hogares con personas alérgicas, bebés y mayores y también para salvaguardar la vivienda e impedir que aparezcan las temidas humedades. La Serie JHD de Johnson cuenta además con máquinas equipadas con filtros HEPA que también ayudan a purificar el ambiente liberándolo no solo de hongos, polvos y ácaros, sino también de virus, bacterias y otro tipo de microorganismos, por lo que son equipos completos para tratar el aire en los hogares. Precisamente los deshumidificadores también contribuyen a mejorar la eficiencia de los aparatos de climatización, pues en ambientes húmedos la sensación de calor en verano es mayor y en invierno se siente más frío. De esta forma, si se reduce la humedad, se consigue que la climatización sea más óptima y con un ahorro mayor.

Características

Respuesta a todos los escenarios posibles

La serie JHD está compuesta por **deshumidificadores que se encargan de mantener un rango de humedad saludable, de entre el 40 y el 60%, en tu hogar.** Y como todas las viviendas no son iguales, esta gama dispone de **tres modelos** para resolver distintas áreas de aplicación. Con capacidad de extracción de **10 litros** para estancias de entre **13 y 31 metros cuadrados**, de **20 litros** para espacios de entre **37 y 52 metros cuadrados** y de **30 litros** para viviendas de entre **58 y 73 metros cuadrados**.



Sistema automático e inteligente

Según las necesidades de cada momento, estos equipos tienen **distintos niveles de velocidad de deshumidificación**. El modelo de **10 litros** dispone de **un único nivel**, pero el de **20 y 30** asciende hasta **tres niveles**. Estos modelos cuentan además con el **modo de deshumidificación inteligente**. Cuando se activa, el propio aparato ajusta los parámetros para ser lo más efectivo posible teniendo en cuenta las condiciones ambientales del momento.

Filtro HEPA: Aire puro y libre de virus

El modelo **JHD20DA** viene especialmente equipado con **filtro HEPA** para que el equipo, además de cumplir con su función de reducir la humedad en el ambiente, **también la libere de virus y bacterias, purificando el aire y haciéndolo mucho más saludable**. Este aparato es el más completo de la gama pues además de cumplir con su primordial función, asegura una mejora en el ambiente, atrapando a todo tipo de microorganismos.



Y también seca la ropa en caso de necesidad

Los modelos de mayor capacidad, los de 20 y 30 litros, también vienen equipados con la función especial de **secado de ropa**, una gran ventaja en aquellas viviendas donde los usuarios se ven obligados a tender sus prendas en el interior. Con esta función, además de impedir que se vea aumentada la humedad en el ambiente, se consigue que la ropa esté lista para guardar cuanto antes. Otra de las grandes funciones de estos dos modelos es su **temporizador** con el cual se puede programar el encendido y apagado de la máquina.



Llévalo a donde quieras y no te preocupes por su mantenimiento

Para facilitar el drenaje, toda la gama viene equipada con **tubería de 60 centímetros**, por lo que no tendrás que preocuparte por adquirirla aparte. Asimismo, podrás llevar tu deshumidificador a donde quieras, pues todos incorporan **ruedas para un fácil transporte**.

NOVEDAD



JHD10

EAN 8435666508201 PVP: 169 €



NOVEDAD

JHD20DA

EAN 8435666508195 PVP: 275 €



NOVEDAD

JHD30

EAN 8435666508188 PVP: 345 €



Especificaciones

MODELO		JHD10	JHD20DA	JHD30
EAN		8435666508201	8435666508195	8435666508188
Capacidad de extracción (30°C/80% humedad)	l/día	10	20	30
Consumo nominal (30°C/80% humedad)	W	230	360	520
Caudal de aire	m ³ /h	107	168/125/99	220
Nivel sonoro	dB(A)	44,5	46/ 43/ 41	47
Consumo en espera	W	3	3	3
Capacidad del depósito	L	2,1	3	4,7
Area de aplicación	m ²	16 - 31	37 - 52	58 - 73
Refrigerante	kg	R290 / 0,045	R290 / 0,075	R290 / 0,1
Dimensiones netas (AlxAnxFon)	mm	420x320x215	510x350x245	562x400x254
Dimensiones embalaje (AlxAnxFon)	mm	440x360x253	530x385x300	587x432x286
Peso neto	Kg	11,3	15,1	16,9
Peso bruto	Kg	12	16,2	18

ALIMENTACIÓN 200V~240V~,50Hz

*Los productos, características e imágenes que se muestran son válidos salvo error de edición





ENERGÍAS RENOVABLES



Aprovecha tu tejado o terreno para reducir el gasto en consumo eléctrico y obtener grandes beneficios

La instalación de paneles fotovoltaicos es la mejor inversión para reducir el consumo eléctrico de tu vivienda o negocio obteniendo los beneficios de una fuente renovable y totalmente limpia como es el sol. Si tienes tejado o un terreno, puedes aprovecharlos para la colocación de estos paneles que no solo harán reducir tu factura de la luz, sino que te permitirán convertirte en productor energético obteniendo grandes beneficios y amortizando rápidamente la inversión, mientras que cuidas el planeta reduciendo a cero las emisiones al medio ambiente. Además no te tendrás que preocupar por nada, pues no requieren apenas de mantenimiento y disponen de una larga vida útil que además esta garantizada en Johnson hasta los 25 años de vida. Conoce la serie JSUN y aprovéchate de todas las ventajas del autoconsumo.

Características

Recubrimiento PERC, mucho más eficientes

La serie JSUN está compuesta por **paneles de silicio monocristalino y recubrimiento PERC (emisor pasivado y célula trasera) con el cual se consigue una célula solar mucho más eficiente**, siendo un diseño que convierte la luz solar en electricidad de una forma más fácil y rápida. Este sistema también asegura un mejor funcionamiento tanto en condiciones de poca luz como de altas temperaturas. Estos paneles cuentan, además, con **144 celdas** divididas en en 24 filas de 6 celdas cada una (**6x24**) y **ofrecen una salida de 550W con una eficiencia de 21,3%**.



Diseñadas para evitar las pérdidas de energía por resistencia o sombras

El diseño de los paneles de Johnson también incorpora **tecnología MBB (MultiBusbar) y half-cell o célula partida**, lo que permite una **mayor eficiencia, y potencia del módulo, eliminando las perdidas por resistencia térmica**. En este sentido, esta configuración **evita el riesgo de daños por puntos calientes y mejora el rendimiento de las placas en zonas de clima cálido**. Para concluir con una estructura altamente eficiente y que proporcione grandes resultados, los paneles de la serie JSUN están **divididos en dos grupos de células y cuentan con una textura de vidrio templado con bajo contenido en hierro y 3,2 milímetros, de manera que si hay sombra en una de las partes, la otra seguirá produciendo con total normalidad**.

*Los productos, características e imágenes que se muestran son válidos salvo error de edición

Y la máxima garantía de uso y producción

En Johnson somos conscientes de que la instalación de paneles fotovoltaicos requiere una gran inversión inicial, pero aseguramos que los mismos tienen una **larga vida útil de más de 40 años** y en caso de avería o fallo, nuestra marca proporciona una **garantía total de 12 años**. Pero si lo que te preocupa es la pérdida de producción, **dispondrás de una garantía de producción del 90% hasta los 12 años y del 80% hasta los 25 años** después de su compra.



Garantía de producción del 90% hasta los 12 años

En caso de que la potencia de salida durante los primeros 12 años desde la venta del panel sea inferior al 90% de la potencia pico mínima, Johnson suplirá la potencia perdida aportando nuevos paneles fotovoltaicos adicionales para alcanzar el 90% de la producción garantizada.

Garantía de producción del 80% hasta los 25 años

En caso de que la potencia de salida de los 12 a los 25 años de uso sea inferior al 80% de la potencia pico mínima, Johnson suplirá la potencia perdida aportando nuevos paneles fotovoltaicos adicionales para alcanzar el 80% de la producción garantizada.

La producción de los paneles será verificada por JOHNSON.

Especificaciones

MODELO	JSUN550	
EAN	8435666508065	
FUNCIONAMIENTO ELÉCTRICO		
Potencia máxima	W	550
Tensión de circuito abierto (Voc)	V	49,8
Corriente de cortocircuito (Isc)	A	13,98
Voltaje máximo (Vm)	V	41,95
Intensidad máxima	A	13,12
Eficiencia del módulo		21,3%
Valor máximo de fusible	A	25
Tolerancia positiva	W	0~+3%
Número de diodos	W	3
Condiciones del test estándar	W	1.000W/m ² - 25°C - AM1,5
Máximo voltaje del sistema	V/DC	1.500
Coefficiente de temperatura Isc	%/°C	0,048
Coefficiente de temperatura Voc	%/°C	-0,270
Coefficiente de temperatura Pmpp	%/°C	-0,350
Temperatura de funcionamiento de celda	°C	-40~85
Capacidad de carga de la cubierta (vidrio)	Pa	5400 (IEC61215)(nieve)
Capacidad de carga del frente y parte trasera	Pa	2400 (IEC61215)(viento)
CARACTERÍSTICAS MECÁNICAS		
Cubierta frontal (material/grosor)	Vidrio templado con bajo contenido en hierros / 3,2 mm	
Celdas (Cantidad / Material / Dimensiones)	144(6x24) / Silicio monocristalino	
Marco (Material / Color)	Marco hueco de aleación de aluminio anodizado en cada lado/extremo / plata	
Protección de la caja de conexiones	≥IP68	
Cables y conectores	4mm ² , 1,2 m	
Dimensiones (AnxAlxFon)	mm	1.134x2.279x35mm
Peso	Kg	27,2
Clase de la aplicación	Clase A	
Clase de protección eléctrica	Clase II	
Clase de seguridad contra incendios	Clase C	
PVPR	330 €	

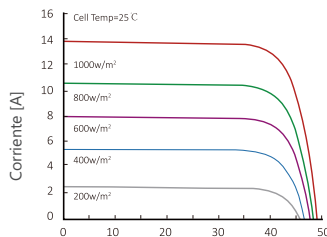

Características del panel a una temperatura constante a 25°C y niveles variables de irradiación

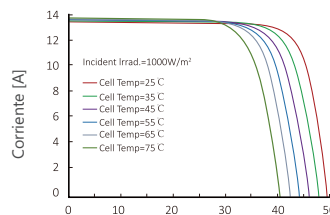

Características del panel a una temperatura variable y niveles de irradiación 1000W/m²

Dimensiones

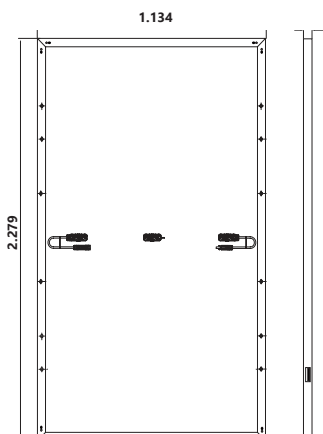



La herramienta que permite el autoconsumo directo y la gestión de carga de baterías

Los inversores son esenciales en las instalaciones solares con placas fotovoltaicas, pues son los encargados de transformar la corriente continua que genera la instalación solar en corriente alterna para utilizarla en autoconsumo en tu hogar o negocio. En Johnson contamos con un amplio abanico de inversores para poder resolver esa necesidad en distintos sistemas fotovoltaicos, dependiendo de la potencia generada y el consumo posterior, para que puedas seleccionar el que mejor se adapte a tus necesidades e incluso en formato híbrido para que puedas cargar baterías y poder gestionar el uso de la energía cuando tú quieras. Todos ellos han sido diseñados con materiales de calidad, las máximas protecciones y todas las formas de comunicación posibles para aprovechar al máximo la energía y conseguir un sistema óptimo, fiable y que permita controlar fácilmente la producción.

Características

Inversores monofásicos y trifásicos

Aleación de aluminio y diversas protecciones

Los inversores monofásicos y trifásicos de Johnson cuentan con un diseño **compacto y ligero gracias a su aleación de aluminio**. Disponen de **diversas protecciones** para garantizar un funcionamiento seguro como por ejemplo **protección anti-isla, de polaridad inversa de entrada, detección de resistencia de aislamiento, contra sobreintensidad de salida, contra cortocircuito de salida, sobrevoltaje y descargas atmosféricas. Optimización y fiabilidad.**



Control y comunicación completa, para facilitar su gestión

La gestión de estos equipos **se puede hacer mediante el control electrónico con display que llevan incorporado**, pero también incorporan **comunicación RS485, Ethernet y conexión Wi-Fi**. Podrás comprobar la producción y el control del vertido a la red desde cualquier lugar gracias a una sencilla **aplicación móvil disponible para su descarga tanto en Android como en iOS.**

Y una máxima garantía de hasta 10 años

La fiabilidad de estos equipos es tan alta que en Johnson ofrecemos **una garantía total de hasta 10 años en toda la serie de inversores monofásicos de la marca, así como de hasta 5 años en los modelos trifásicos**. No te tendrás que preocupar por nada, pues nuestro servicio técnico te dará respuesta ante cualquier imprevisto.



INVERSORES
MONOFÁSICOS



INVERSORES
TRIFÁSICOS

Especificaciones inversores monofásicos



MODELO		JSUNIN3V	JSUNIN5V	JSUNIN6/5V
EAN		8435666509727	8435666509734	8435666509628
ENTRADA / CC				
Potencia fotovoltaica máxima	Wp	4.500	7.000	8.125
Voltaje de entrada máximo	V	500	600	600
Rango de Voltaje MPP	V	50-450	80-520	80-550
Voltaje de arranque	V	40	70	70
Voltaje nominal de entrada CC	V	360	360	360
Intensidad máxima de entrada	A	13	13/13	13/13
Intensidad máxima de cortocircuito CC	A	20	20/20	20/20
Num. Entrada independientes MPPT		1	2	2
Num. de Strings fotovoltaicos por MPPT		1	1	1
SALIDA / CA				
Potencia nominal	W	3.000	5.500	6.500
Potencia máxima de CA aparente	VA	3.300	5.000	6.600
Tensión nominal de red	Vac	1P 220-230-240	1P 220-230-240	1P 220-230-240
Conexión a la red		L-N-PE	L-N-PE	L-N-PE
Frecuencia de potencia nominal	Hz	50/60	50/60	50/60
Intensidad máxima de salida	A	13,8	23	29,6
Factor de potencia		0,8ind a 0,8cap	0,8ind a 0,8cap	0,8ind a 0,8cap
Max. Distorsión armónica		<3%	<3%	<3%
EFICIENCIA				
Eficiencia máxima		97,6%	97,9%	98%
Eficiencia europea		97%	97,4%	97,5%
Eficiencia MPPT		>99,9%	>99,9%	>99,9%
PROTECCIONES				
Protección anti-isla		Incluida	Incluida	Incluida
Protección de polaridad inversa de entrada		Incluida	Incluida	Incluida
Detección de resistencia de aislamiento		Incluida	Incluida	Incluida
Monitoreo de intensidad residual		Incluida	Incluida	Incluida
Protección contra sobrecorriente de salida		Incluida	Incluida	Incluida
Protección contra cortocircuito de salida		Incluida	Incluida	Incluida
Protección contra sobrevoltaje		Incluida	Incluida	Incluida
Protección contra descargas atmosféricas		CC Opcional/ (Tipo II) CA	CC Opcional/ (Tipo II) CA	CC Opcional/ (Tipo II) CA
DATOS GENERALES				
Dimensiones (An x Al x Fon)	mm	297x223x117	395x328x154	395x328x154
Peso	Kg	4,5	9,8	10
Emisión de ruido	dB	<20	<20	<20
Interfaz de usuario		LCD y LED	LCD y LED	LCD y LED
Tipo de conexión CC		MC4	MC4	MC4
Tipo de conexión AC		Conector enchufable	Conector enchufable	Conector enchufable
Comunicación		RS485/Wi-Fi/Ethernet	RS485/Wi-Fi/Ethernet	RS485/Wi-Fi/Ethernet
Método de enfriamiento		Natural	Natural	Natural
Temperatura de funcionamiento ambiente	°C	-25° ~ 60	-25° ~ 60	-25° ~ 60
Humedad relativa		0-100%	0-100%	0-100%
Máxima altitud de funcionamiento óptimo	mm	3.000	3.000	3.000
Clase de protección		IP65	IP65	IP65
Categoría climática		4K4H	4K4H	4K4H
Topología		Sin transformador	Sin transformador	Sin transformador
Consumo nocturno	W	<1	<1	<1
PVPR		735 €	1.155 €	1.365 €

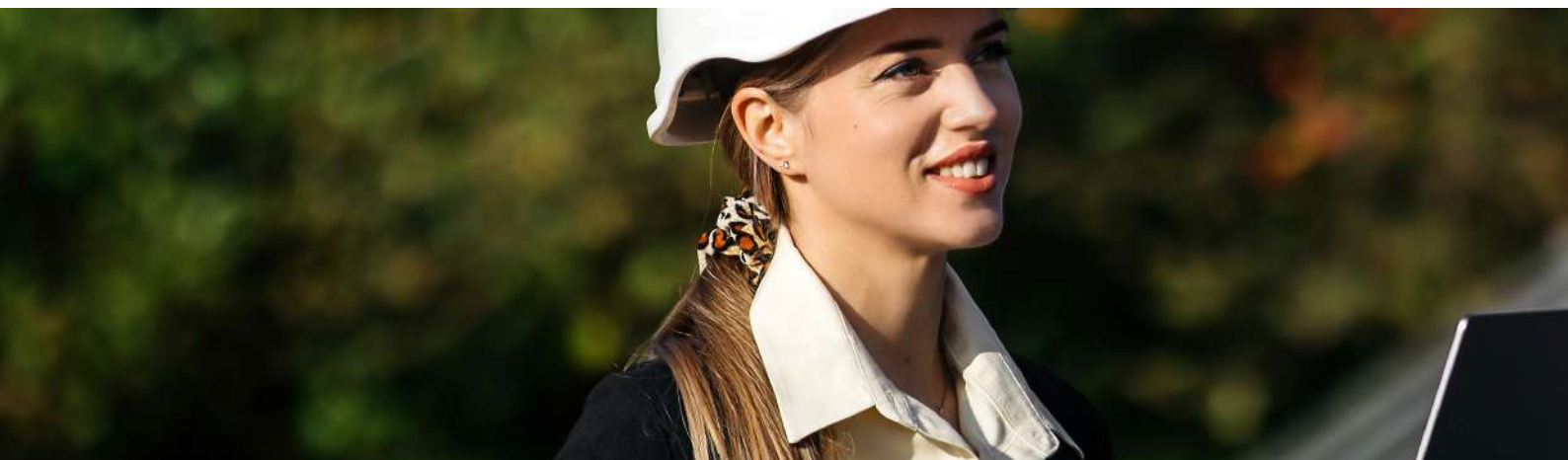

Especificaciones inversores trifásicos



MODELO		JSUNIN5Y	JSUNIN10Y	JSUNIN15Y	JSUNIN25Y	JSUNIN36Y	JSUNIN50Y
EAN		8435666509635	8435666509642	8435666509659	8435666509741	8435666509758	8435666509765
ENTRADA / CC							
Potencia fotovoltaica máxima	Wp	7.700	13.000	22.500	32.500	54.000	65.000
Voltaje de entrada máximo	V	1.000	1.000	1.000	1.000	1.100	1.100
Rango de Voltaje MPP	V	150-850	150-850	150-900	150-900	150-1.000	150-1.000
Voltaje mínimo CC/ Voltaje de arranque	V	150/180	150/180	150	150	150	150
Rango de voltaje a carga máxima MPP	V	210-850	410-850	-	-	-	-
Voltaje nominal de entrada CC	V	620	620	620	620	620	620
Intensidad máxima de entrada	A	13/13	13/13	26/26	26/26	30/30/30	30/30/30/30
Intensidad máxima de cortocircuito CC	A	20/20	20/20	40/40	40/40	45/45/45	45/45/45/45
Num. Entrada independientes MPPT		2	2	2	2	3	4
Num. de Strings fotovoltaicos por MPPT		1	1	2	2	2	2
SALIDA / CA							
Potencia nominal	W	5.000	10.000	15.000	25.000	36.000	50.000
Potencia máxima de CA aparente	VA	5.500	10.000	16.500	27.500	39.600	55.000
Tensión nominal de red	Vac	3 P 380-400	3 P 380-400	3 P 380-400	3 P 380-400	3 P 380-400	3 P 380-400
Frecuencia de potencia nominal	Hz	50/60	50/60	50/60	50/60	50/60	50/60
Intensidad máxima de salida	A	8,5	15,2	24	39,9	60	80
Factor de potencia		0,8ind a 0,8cap	0,8ind a 0,8cap	0,8ind a 0,8cap	0,8ind a 0,8cap	0,8ind a 0,8cap	0,8ind a 0,8cap
Max. Distorsión armónica		<3%	<3%	<3%	<3%	<3%	<3%
Conexión a la red		3L-N-PE	3L-N-PE	3L-N-PE	3L-N-PE	3L-N-PE o 3L-PE	3L-N-PE o 3L-PE
EFICIENCIA							
Eficiencia máxima		98,1%	98,2%	98,6%	98,6%	98,7%	98,8%
Eficiencia europea		97,4%	97,5%	98,2%	98,2%	98,3%	98,4%
Eficiencia MPPT		>99,9%	>99,9%	>99,9%	>99,9%	>99,9%	>99,9%
PROTECCIONES							
Protección anti-isla		Incluida	Incluida	Incluida	Incluida	Incluida	Incluida
Protección de polaridad inversa de entrada		Incluida	Incluida	Incluida	Incluida	Incluida	Incluida
Detección de resistencia de aislamiento		Incluida	Incluida	Incluida	Incluida	Incluida	Incluida
Monitoreo de intensidad residual		Incluida	Incluida	Incluida	Incluida	Incluida	Incluida
Protección contra sobreintensidad de salida		Incluida	Incluida	Incluida	Incluida	Incluida	Incluida
Protección contra cortocircuito de salida		Incluida	Incluida	Incluida	Incluida	Incluida	Incluida
Protección contra sobrevoltaje		II CC / III CA	II CC / III CA	II CC / III CA	II CC / III CA	II CC / III CA	II CC / III CA
Protección contra descargas atmosféricas		CC Opcional/CA (Tipo II)	CC Opcional/CA (Tipo II)	CA (Tipo II)	CA (Tipo II)	CA (Tipo II)	CA (Tipo II)
DATOS GENERALES							
Dimensiones (An x Al x Fon)	mm	425x351x160	425x351x160	425x351x200	425x351x200	580x435x242	580x435x242
Peso	Kg	13,7	14	20	20	38	40
Interfaz de usuario		Display Led	Display Led	Display Led	Display Led	Display Led	Display Led
Tipo de conexión CC		MC4	MC4	MC4	MC4	MC4	MC4
Comunicación		RS485/Wi-Fi/Ethernet	RS485/Wi-Fi/Ethernet	RS485/Wi-Fi/Ethernet	RS485/Wi-Fi/Ethernet	RS485/Wi-Fi/Ethernet	RS485/Wi-Fi/Ethernet
Método de enfriamiento		Natural	Natural	Ventilador inteligente	Ventilador inteligente	Ventilador inteligente	Ventilador inteligente
Temperatura de funcionamiento ambiente	°C	-25° ~ 60	-25° ~ 60	-25° ~ 60	-25° ~ 60	-25° ~ 60	-25° ~ 60
Humedad relativa		0-100%	0-100%	0-100%	0-100%	0-100%	0-100%
Máxima altitud de funcionamiento óptimo	mm	2.000	2.000	2000 (>2000 degradación)	2000 (>2000 degradación)	2000 (>2000 degradación)	2000 (>2000 degradación)
Clase de protección		IP65	IP65	IP65	IP65	IP65	IP65
Categoría climática		4K4H	4K4H	4K4H	4K4H	4K4H	4K4H
Topología		Sin transformador	Sin transformador	Sin transformador	Sin transformador	Sin transformador	Sin transformador
Consumo nocturno	W	<1 (sin monitoreo nocturno), <6 (con monitoreo nocturno)	<1	<1	<1	<1	<1
VPVR		1.890 €	2.310 €	2.940 €	4.200 €	4.830 €	5.670 €

Accesorios

Dispositivo de monitorización datalogger de sistemas multi inversor - JMANAGER



Características

- Posibilidad de conexión de hasta 16 inversores
- Compatible con Smart Meter para la comunicación simultánea de todos los inversores conectados
- Solución ideal para instalaciones fotovoltaicas comerciales
- Conexión Wi-Fi con la app JOHNSON EAS PLUS
- Indicadores LED de estado de funcionamiento
- Conexión por Ethernet
- Rango de comunicación por Ethernet hasta 1.000 metros
- Configuración de potencia y límite de potencia activa
- Configuración de vertido cero
- Clase de protección IP20

Especificaciones

MODELO		JMANAGER
EAN		8435666509666
FUNCIONAMIENTO ELÉCTRICO		
Tensión de entrada	V	DC 7,5 - 12
Corriente de entrada	mA	300
Consumo máximo	W	2,5
Tipo de alimentación		Adaptador de CA
TERMINALES DE CONEXIÓN		
Ethernet 10/100 Mbit/s		1
RS485		2
LED		3
COMUNICACIÓN		
Rango de comunicación RS485	m	1000
Rango de comunicación Ethernet	m	100
Compatibilidad EAS SOLAR		Sí
CARACTERÍSTICAS		
Número máximo de inversores		16
Límite de potencia activa		Sí
Ajuste de potencia		Sí
Actualización de firmware		App/Web
DATOS GENERALES		
Dimensiones (AlxAnxFon)	mm	147x90x38
Peso	g	410
Método de instalación		Mural en interior
Temperatura ambiente de funcionamiento	°C	-10 ~ 60
Temperatura ambiente de almacenamiento	°C	-30 ~ 80
Humedad relativa permitida		5% a 95%
Clase de protección		IP20
PVPR		865 €

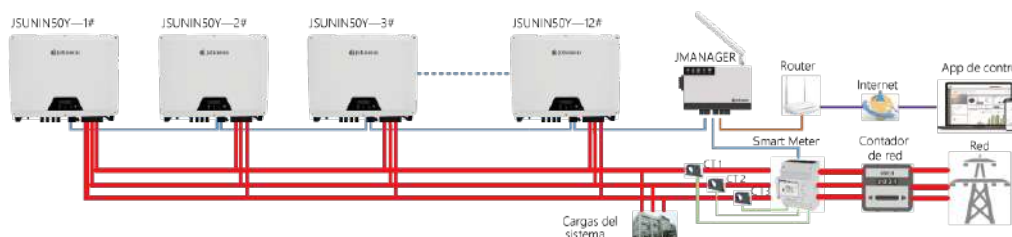

Características

Inversores híbridos

Modos de funcionamiento según tus necesidades

Una de las grandes ventajas de los inversores híbridos es que permiten guardar la energía extraída del sol mediante la carga de baterías para un uso posterior. Por esta razón, estos inversores han sido diseñados con hasta **cinco modos de funcionamiento** para que así puedas seleccionar el que mejor se adapta a las circunstancias de cada momento. En este sentido, disponen de **prioridad a atender la demanda de consumo, prioridad a la carga de baterías, funcionamiento aislado de la red, prioridad de vertido a la red y modo back up para suministrar energía desde la batería a los equipos conectados a la salida back up en caso de corte de luz.**



Aptos para peticiones exigentes de almacenaje

Los inversores híbridos de Johnson son también **compatibles con baterías de alto voltaje** por lo que pueden trabajar en instalaciones de conexión a red con exigentes necesidades de almacenaje. Entre las **marcas comerciales con las que pueden funcionar a pleno rendimiento son Pylontech, Dyness y Soluna.** Estas baterías almacenan el exceso de energía o si el inversor se ha configurado para la carga de las mismas y así poder hacer uso de la energía durante horas nocturnas o en días nublados, consiguiendo reducir la dependencia de la red eléctrica convencional.



Todas las protecciones y posibilidades de conexión

Para conseguir que el sistema sea fiable, estos inversores también han sido diseñados con **diversas protecciones**, para garantizar en todo momento no solo su óptimo funcionamiento, sino que el sistema es totalmente seguro. Entre las protecciones que incluyen se encuentran la de **anti-isla, contra inversión de polaridad en la entrada del string fotovoltaico, de detección de resistencia de aislamiento, contra sobreintensidad de salida o cortocircuito de salida, contra sobrevoltaje y contra polaridad inversa de la batería.** Asimismo y para facilitar su control, estos equipos incorporan **comunicación RS485, Ethernet y conexión Wi-Fi** para que puedas controlar desde una sencilla app descargable en dispositivos iOS y Android, **la gestión de la producción, el control del vertido a de la red y la gestión de la carga de las baterías.**



Un diseño de calidad y una gran garantía

Como no podía ser de otra forma, los inversores híbridos también han sido diseñados con **aleación de aluminio**, ofreciendo un **producto ligero y compacto. Su instalación y mantenimiento es muy sencillo**, por lo que no te tendrás que preocupar por nada y podrás vivir con la tranquilidad de haber adquirido un producto con **las máximas garantías pues Johnson ofrece una garantía total de hasta 5 años en estos equipos.**



Especificaciones



Sistema híbrido

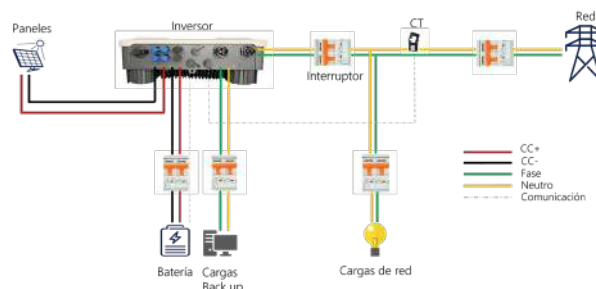

MODELO	JSUNIN6H	
EAN	843566509789	
DATOS DE LA BATERÍA		
Tipo de batería		Li-Ion
Rango de voltaje de la batería	V	80-480
Voltaje de arranque	V	70
Corriente máxima de carga y descarga	V	25/25
Estrategia de carga	Auto-adaptación a BMS (sistema de gestión de batería)	
ENTRADA / CC		
Potencia fotovoltaica máxima	Wp	9.600
Voltaje de entrada máximo	V	600
Rango de Voltaje MPP	V	80-520
Voltaje de arranque	V	70
Voltaje nominal de entrada CC	V	360
Intensidad máxima de entrada	A	13/13
Intensidad máxima de cortocircuito CC	A	20/20
Num. Entrada independientes MPPT		2
Num. de Strings fotovoltaicos por MPPT		1
SALIDA (CA A LA RED)		
Potencia nominal a la red	W	6.000
Potencia máxima de CA aparente hacia la red	VA	6.600
Potencia máxima de CA aparente de la red	VA	10.000
Tensión nominal de red	Vac	220/230/240
Conexión a la red		L-N-PE
Frecuencia de potencia nominal	Hz	50/60
Intensidad máxima de salida a la red	A	27,3
Corriente alterna máxima de la red	A	40
Factor de potencia		0,8ind a 0,8cap
Distorsión armónica (THDi) a potencia nominal		<3%
SALIDA (CA A CARGAS)		
Potencia máxima de salida aparente	VA	6.000
Potencia pico de salida aparente	VA	7.200
Frecuencia nominal	Hz	50/60
Intensidad máxima de salida	A	27,3
Voltaje de salida nominal	V	230
Frecuencia de salida nominal	Hz	50/60
Distorsión armónica (THDv) con carga lineal		<2%
EFICIENCIA		
Eficiencia máxima		97,9%
Eficiencia europea		97,4%
Eficiencia MPPT		99,9%
Eficiencia de carga batería fotovoltaica		98%
Eficiencia de carga/descarga batería fotovoltaica <-> red/consumidor		97%
PROTECCIONES		
Protección anti-isla		Incluida
Protección contra inversión de polaridad en la entrada del string fotovoltaico		Incluida
Detección de resistencia de aislamiento		Incluida
Monitoreo de intensidad residual		Incluida
Protección contra sobrintensidad de salida		Incluida
Protección contra cortocircuito de salida		Incluida
Protección contra sobrevoltaje		CC: Opcional / CA (Tipo II)
Protección contra polaridad inversa de la batería		Incluida
DATOS GENERALES		
Dimensiones (An x Al x Fon)	mm	425x351x160
Peso	Kg	13,8
Interfaz de usuario		LCD y LED
Tipo de conexión de batería		SUNCLIX
Tipo de conexión CC		MC4
Tipo de conexión CA		Conector enchufable
Comunicación con la nube		Wi-Fi/4G (opcional)
Comunicación con BMS		CAN/RS485
Comunicación con Meter		RS485
Método de enfriamiento		Natural
Temperatura de funcionamiento ambiente	°C	-25° ~ 60
Humedad relativa		0-100%
Tipo de conector CT		Conector enchufable
Máxima altitud de funcionamiento óptimo	m	3000 (>3000 degradación)
Clase de protección		IP65
Categoría climática		4K4H
Topología		Sin transformador
Consumo nocturno	W	<5
PVPR		2.785 €



Cuadro eléctrico de corriente continua, la protección y configuración que necesita tu sistema

La serie JCAJA de Johnson incluye cuadros eléctricos de corriente continua con una gran adaptabilidad, seccionadores y una configuración muy flexible que conforman un sistema de cableado totalmente simplificado para facilitar la instalación de tu sistema solar fotovoltaico. Estos cuadros eléctricos incorporan portafusibles y fusibles y diversas protecciones para garantizar un funcionamiento seguro del sistema, así como tu máxima tranquilidad. En este sentido incluye protección contra sobrevoltaje (pararrayos), retardante de incendios, antigolpes, contra subidas excesivas de temperatura, contra rayos ultravioletas y además el producto cuenta con clasificación IP65, para protegerse contra la entrada de polvo y humedad. Si quieres saber más para completar tu instalación fotovoltaica con la Serie JCAJA descubre todas sus especificaciones.



Especificaciones

MODELO		JCAJADC11	JCAJADC22
EAN		8435666509352	8435666509369
FUNCIONAMIENTO ELÉCTRICO			
Tensión máxima CC del sistema	V	1.000	1.000
Corriente de entrada máx. de cada string	A	15	15
Número máximo de strings de entrada		1	2
Corriente de conmutación de salida máxima	A	20	20
Número de strings de salida		1	2
PROTECCIÓN CONTRA RAYOS			
Clase de protección eléctrica			Clase II
Corriente de descarga nominal	KA		20
Corriente de descarga máxima	KA		40
Nivel de protección de tensión Up	KV		3,8
Tensión continua máxima de funcionamiento	V		1050
Polos			3P
Estructura			Módulo <i>plug-push</i>
SISTEMA			
Grado de protección			IP65
Interruptor de salida			Disyuntor
Conectores SMC4 a prueba de agua			Estándar
Fusible CC fotovoltaico			Estándar
Protección contra sobretensiones fotovoltaicas			Estándar
Módulo de control			Opcional
Diodo de prevención			Opcional
Material de la caja			PVC
Método de instalación			Instalación mural
Rango de temperatura de funcionamiento	°C		-25 / 55
Altitud máxima	m		2000
Humedad relativa permitida	%		0-95, sin condensación
PVPR		253 €	372 €

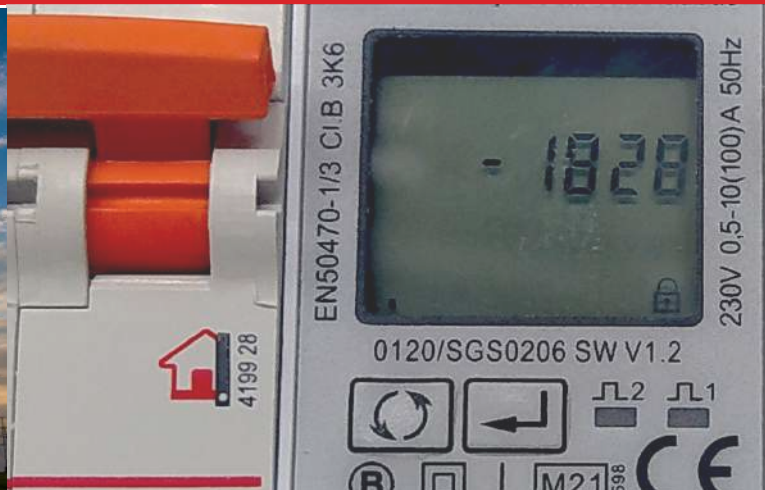

Toda la información que necesitas para rentabilizar tu producción al máximo

Los medidores Smart Meter son una herramienta muy útil para la monitorización de la energía que genera y consume tu sistema fotovoltaico. Se tratan de medidores de alta precisión que se instalan a la entrada de la red general al cuadro de la instalación para poder medir la entrada y salida de la energía, pudiendo ajustar tu consumo a los datos que te muestran y así ahorrar mucho más. Son compatibles con la Serie JSUNIN de inversores de Johnson y en combinación con la información que proporciona el inversor, te ayudan a conocer los detalles de generación, consumo y vertido a la red de energía para que puedas ajustar tu consumo a la realidad de la producción. Su comunicación con el inversor es mediante RS485 y puede integrarse en la app de control del mismo para facilitar el acceso a la información. Con diversas unidades de medición seleccionables, también permiten seleccionar la energía que se vierte a la red (vertido 0).

Especificaciones

MODELO		SDM230
Tipo		Medidor de energía multifunción monofásico
Unidades de medición		kWh, kVarh, kW, kVar, KVA, P, F, PF, Hz, Dmd, V, A, etc
Fase	Ph	1
Modbus		RS485 RTU
Tipo de display	mm	LCD Digital con retroiluminación
Rango de temperatura de funcionamiento	°C	-25 - 55
Montaje		Carril DIN 35 mm
Dimensiones (AlxAnxFon)	mm	99x36x63
Precisión		> Clase 1 / > Clase B
Certificado		CE ROHS
Estándar		IEC 62052-11, IEC 62053-21
PVPR		132 €



MODELO		SDM630
Tipo		Medidor de energía multifunción trifásico
Unidades de medición		kWh, kVarh, kW, kVar, KVA, P, F, PF, Hz, Dmd, V, A, etc
Fase	Ph	1-3
Modbus		RS485 RTU
Tipo de display	mm	LCD Digital con retroiluminación
Rango de temperatura de funcionamiento	°C	-25 - 55
Montaje		Carril DIN 35 mm
Dimensiones (AlxAnxFon)	mm	100x72x66
Corriente nominal	A	100 conexión directa
Precisión		> Clase 1 / > Clase B
Certificado		CE ROHS
Estándar		IEC 62052-11, IEC 62053-21
PVPR		264 €



MODELO		SDM630MCT
Tipo		Medidor de energía multifunción trifásico
Unidades de medición		kWh, kVarh, kW, kVar, KVA, P, F, PF, Hz, Dmd, V, A, etc
Fase	Ph	3
Modbus		RS485 RTU
Tipo de display	mm	LCD Digital con retroiluminación
Rango de temperatura de funcionamiento	°C	-25 - 55
Montaje		Carril DIN 35 mm
Dimensiones (AlxAnxFon)	mm	90x17,5x67,5
Corriente nominal	A	1/5 Conexión CT
Tensión de salida	V	220/230/110/127
Precisión		> Clase 1 / > Clase B
Certificado		CE ROHS
Estándar		IEC 62052-11, IEC 62053-21
PVPR		264 €





Mediciones precisas, sin pérdidas de flujos de corriente

Los toroidales partidos de medición de corriente completan la instalación con smart meter haciendo una medición totalmente precisa del flujo de corriente, sin pérdidas de energía para que la monitorización sea exacta y que no se ve afectada por perturbaciones en la red. Están diseñados para facilitar la instalación y hacerla rápida y sencilla. Cuentan con un núcleo dividido que les permite hacer mediciones de corriente sin contacto a través de la inducción de campo magnético sin necesidad de desconectar el cable principal para su instalación. Asimismo vienen equipados con una resistencia de carga para proporcionar una salida segura de bajo voltaje y permitir una apertura segura del circuito secundario.



Características ESCT-TA16

Núcleo dividido
Medición entre 0,04 y 120 amperios
Fácil instalación y funcionamiento seguro

Especificaciones

MODELO		ESCT-TA16
Frecuencia	Hz	50-60
Intensidad nominal	A	120
Salida nominal	A	0,04
Precisión		0,5/1/3
Ángulo de fase		≤60 min
Tensión de aislamiento	V/MΩ min	DC500/100
Resistencia dieléctrica	kV/Ma/min	2,5 / 1 / 1
Rango de temperatura de funcionamiento	°C	-25 ~ 75
Humedad de funcionamiento		<85%
Material de la carcasa		PA/UL94-V0
Bobina		PBT
Núcleo		Permalloy
Estructura interna		Epoxy
PVPR		74 €



Características ESCT-T36-5

Núcleo dividido
Medición entre 5 y 600 amperios
Fácil instalación y funcionamiento seguro

Especificaciones

MODELO		ESCT-T36-5
Frecuencia	Hz	50-60
Intensidad nominal	A	600
Salida nominal	A	5
Precisión		Clase 0,5 o 1 del 20% al 120% de la intensidad nominal
Carga	VA	Clase 0,5: 5 / Clase 1,0: 6,25
Ángulo de fase		<2 grados al 50% de la intensidad nominal
Tensión de aislamiento	Vac	600
Tensión primaria máxima	Vac	5000 (conductor aislado)
Resistencia dieléctrica	kV/Ma/min	2,5 / 1 / 1
Rango de temperatura de funcionamiento	°C	-12 ~ 75
Humedad de funcionamiento		<85%
Material de la carcasa		PC/UL94-V0
Bobina		PBT
Núcleo		Permalloy
Estructura interna		Epoxy
Conformidad con estándares		IEC60044-1, EN60044-1
PVPR		74 €

*Los productos, características e imágenes que se muestran son válidos salvo error de edición

Sistemas eficaces, sin pérdidas de energía

Los optimizadores son una herramienta muy útil para conseguir que la generación de energía a través de tus placas fotovoltaicas sea totalmente eficaz. Estos dispositivos aumentan la eficiencia en caso de sombras o problemas con la orientación del sistema y permiten instalaciones más largas, aumentando la productividad. La Serie OPTIMUS de Johnson también es perfecta para hacer frente a puntos calientes, nieve, degradación y suciedad. Está diseñada con chips avanzados para eliminar desequilibrios de rendimiento y es aplicable a todo tipo de módulos. Recupera entre el 3 ~25% de generación de energía perdida y permite la instalación de strings más largos gracias a su limitación de voltaje, siendo posible un 30% más de producción.



Especificaciones



MODELO	EOPT600	
EAN	8435666504715	
PARÁMETROS DE ENTRADA		
Potencia máxima de entrada	W	600
Rango de voltaje de funcionamiento	V	9~55
Rango de funcionamiento MPPT	V	13~50
Tensión máxima de entrada	A	15/escalable
Protección sobretensión	A	16
Protección sobretemperatura	°C	150
PARÁMETROS DE SALIDA		
Tensión máxima de salida	A	15
Voltaje máximo de salida teórico	V	55
Umbral de limitación de voltaje de salida	V	42/Ajustable
Voltaje máximo string	V	1.000W/m ² - 25°C - 1.500,5
EFICIENCIA DE CONVERSIÓN		
Pico de eficiencia de conversión	%	99,5
Consumo a 12A	W	2,9
Consumo a 15A	W	3,8
ESPECIFICACIONES		
Dimensiones (AnxAxLxFon)	mm	105x20x105
Peso	g	500
Cable	mm ²	4
Cable de entrada	cm	20x2
Cable de salida	cm	70x2
Conector		MC4
Temperatura de funcionamiento	°C	-40~60
Clasificación de protección		IP65
PVPR		109 €

Toda la información de tus sistemas y el control en tu mano

La plataforma JohnsonEasPlus nace para hacerte la vida mucho más fácil pues tendrás toda la información de tus sistemas fotovoltaicos en cualquier lugar o dispositivo. Con una interfaz sencilla, podrás comprobar todos los parámetros y monitorizar el funcionamiento de tu sistema. Incluye múltiples herramientas que te ayudarán a tener una visión general y detallada de todas tus instalaciones de una forma ágil y eficaz tanto si eres distribuidor, instalador o usuario final.



Modos de funcionamiento según tus necesidades

La herramienta de control y monitorización JOHNSON EAS PLUS es un servicio basado en la nube que está disponible como app para su uso en smartphones y como página web para acceder a través de un ordenador. Está diseñada para visualizar todos los datos relacionados con el rendimiento técnico y económico de los sistemas fotovoltaicos a nivel global, en una interfaz multiplataforma sencilla y accesible para todo tipo de usuarios.

Control a todos los niveles

JOHNSON EAS PLUS ofrece mediciones precisas del perfil de producción de cada planta y dispositivo, pero también garantiza una interfaz útil para distintos tipos de usuario:

- Las cuentas nivel Distribuidor pueden comprobar errores en remoto, así como autorizar y gestionar el resto de perfiles.
- El nivel Instalador permite el acceso a herramientas profesionales para configuración y solución de errores.
- El Usuario final dispone de una interfaz intuitiva para conocer la rentabilidad y rendimiento de su instalación.

Sistema completo

Integrando dispositivos de control adicionales como el Smart Meter se maximizarán las funciones de JOHNSON EAS PLUS para el control a tiempo real de la tensión, voltaje y corriente de inversores y placas, consumo de cargas, indicadores de estado, estadísticas, etcétera.

Requisitos de uso

Esta aplicación está disponible para plantas con inversores de Johnson de las series JSUNIN y JSUNIN HYBRID. Sólo necesitarás un dispositivo con un sistema operativo (Android 5/iOS 10+ o superior) que permita el acceso a internet, y una conexión de Wi-Fi o 3G.

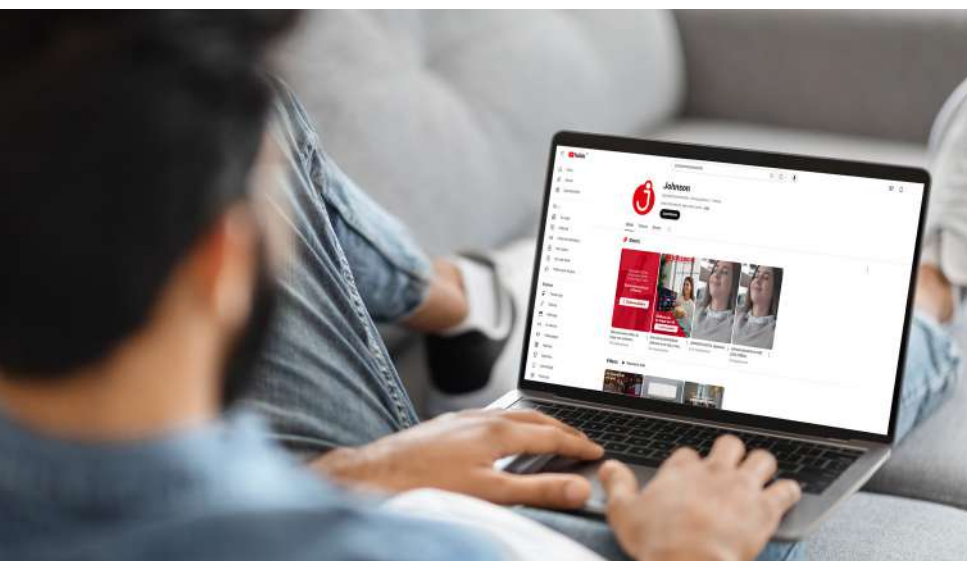

@ponjohnsonentuvida

Toda la información sobre cómo configurar tu aplicación JOHNSON EAS PLUS dependiendo de tu dispositivo (Web y sistemas iOS o Android) en el canal de Youtube de Johnson. Para más información, visita www.ponjohnsonentuvida.es



Las **instalaciones fotovoltaicas coplanares** aprovechan el grado de inclinación del tejado o cubierta. Sobre el mismo se fijan los soportes para conseguir que el proceso de colocación sea más rápido y sencillo, así como un menor impacto visual y una disposición de paneles más regular.

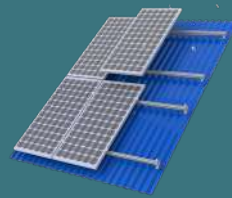

Características

Para tejados y cubiertas de chapa o teja inclinados
Para instalación de entre 1 y 3 paneles con posibilidad de unión modular hasta configurar la cantidad requerida por línea

Especificaciones

CONJUNTO		COPLANAR1CHAK	COPLANAR2CHAK	COPLANAR3CHAK	COPLANAR1TEK	COPLANAR2TEK	COPLANAR3TEK
SOPORTES							
Código		COPLANAR1CHA	COPLANAR2CHA	COPLANAR3CHA	COPLANAR1TE	COPLANAR2TE	COPLANAR3TE
EAN		8435666500908	8435666500922	8435666500946	8435666500960	8435666500977	8435666500984
Nº de módulos		1	2	3	1	2	3
Tipo de tejado		Chapa			Teja		
RAÍLES							
Código		RAIL1300X2	RAIL1100X4	RAIL1200X6	RAIL1300X2	RAIL1100X4	RAIL1200X6
EAN		8435666500915	8435666500939	8435666500953	8435666500915	8435666500939	8435666500953
Unidades por kit		1	1	1	1	1	1
Material		Aluminio anodizado 6005-T5 y SUS 304					
Velocidad de viento máxima	km/h	198					
Acumulación de nieve máx.	kN/m ²	1,4					
PVPR		50 €	80 €	120 €	60 €	90 €	130 €



Las **instalaciones fotovoltaicas inclinadas** permiten colocar los soportes sobre cubiertas planas o con una mínima inclinación y se puede ajustar el ángulo de los mismos para mejorar la captación de luz y así poder obtener la máxima productividad de los paneles.

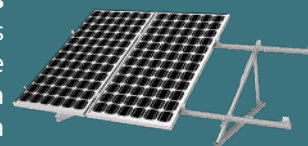

Características

Para cubiertas planas de chapa, teja o forjado
Ángulo ajustable entre 20° y 35°
Para instalación de entre 1 y 5 paneles con posibilidad de unión modular hasta configurar la cantidad requerida por línea



Especificaciones

CONJUNTO		VERTICAL1K	VERTICAL2K	VERTICAL3K	VERTICAL4K	VERTICAL5K
SOPORTE						
Código		VERTICAL1	VERTICAL2	VERTICAL3	VERTICAL4	VERTICAL5
EAN		8435666500991	8435666501011	8435666501028	8435666501035	8435666501059
Nº de módulos		1	2	3	4	5
RAÍLES						
Código		RAIL1300X2	RAIL1100X4	RAIL1200X6	RAIL1200X8	RAIL1200X8
EAN		8435666500915	8435666500939	8435666500953	8435666501042	8435666501042
Unidades por kit		1	1	1	1	1
TRÍPODE						
Código		VERTRIPODE				
EAN		8435666501004				
Unidades por kit		2	3	4	5	6
Material		Aluminio anodizado 6005-T5 y SUS 304				
Velocidad de viento máxima	km/h	198				
Acumulación de nieve máx.	kN/m ²	1,4				
PVPR		150 €	200 €	280 €	360 €	430 €

Accesorio de unión modular para kits

MODELO	SOPUNION
ACCESORIO DE UNIÓN DE KITS UNIVERSAL	
EAN	8435666501073
PVPR	9 €



Serie Dynamo: Energía inteligente para ahorrar y tener la máxima autonomía

Descubre la solución ideal para la carga de vehículos eléctricos o híbridos enchufables en viviendas unifamiliares, comunitarias y negocios, con función Loadbalance para autorregular la corriente de salida sin sobrepasar la potencia contratada, con diversas protecciones para proporcionarte la máxima seguridad, conexión Wi-Fi para que puedas controlar su uso desde cualquier lugar y apta para su integración en sistemas solares fotovoltaicos con el consiguiente ahorro en la factura de la luz y cuidado al medio ambiente. ¿Quieres saber más? Descubre la manera sostenible de conducir.

Características

Perfecto para cubrir distintas necesidades

La **serie Dynamo** la componen cargadores para **vehículos eléctricos o híbridos enchufables de 7,4 kW** perfectos para ser instalados tanto en **casas unifamiliares, como viviendas comunitarias o negocios** con el objetivo de suministrar energía a los mismos. Están **fabricados con material ABS que tiene una gran resistencia a temperaturas extremas**, por lo que pueden ser **instalados en interior y exterior con un grado de inflamabilidad V0**. Asimismo tienen **conector tipo 2 con un cable de 5 metros**, el estándar europeo que sirve tanto para la recarga en casa a través de toma de corriente doméstica o en estaciones de recarga.



No te tendrás que preocupar por nada con la regulación automática de la carga

Los cargadores de vehículos eléctricos de Johnson incorporan la **función LoadBalance**, con la cual se **regula la corriente de salida para mantener la demanda de electricidad total de la vivienda por debajo de su corriente total**, asegurando la carga máxima del vehículo sin sobrepasar el término de la potencia contratada. Esta función proporciona mucha tranquilidad, pues no te tendrás que preocupar por nada, ya que funciona de forma automática. Sin embargo, esta serie también **ofrece la posibilidad de hacer gestión manual de la potencia disponible**. Asimismo dispone también de **carga manual o programada** y ha sido diseñada con diferentes **luces indicadoras en tres colores azul, verde y roja** para que puedas conocer el estado de un simple vistazo: **Encendido, apagado, conexión, estado de la carga y detección de errores**.

*Los productos, características e imágenes que se muestran son válidos salvo error de edición

Un sistema totalmente eficiente y ecofriendly

Este aparato, además de proporcionar una energía más respetuosa con el medio ambiente que los combustibles fósiles, aporta la **posibilidad de integrarse en sistemas fotovoltaicos** para conseguir que la energía sea limpia, bebiendo de una fuente renovable como es el sol y cómo no, proporcionando un gran ahorro económico.



Sistemas seguros y fiables

Toda la serie está equipada con diversas protecciones para garantizarte que el sistema es totalmente seguro. También cabe destacar que en caso de necesidad, el equipo cuenta con **paro de emergencia** para activar durante la carga. Además de estar diseñados con un material muy resistente y con grado de inflamabilidad V0, disponen de **protección de la carcasa IP65 y protección del conector IP54**. Asimismo la seguridad de la Placa de Circuito Impreso es máxima gracias a que dispone de **protecciones contra sobrecorriente, corriente residual, comprobación de tierra, sobretensión y subtensión y de exceso de temperatura**.



Y con todas las posibilidades de conexión

Los cargadores de vehículos eléctricos de Johnson incorporan **conexión Bluetooth, Ethernet y Wi-Fi**. De esta forma se pueden controlar desde cualquier lugar con una sencilla app que permite gestionar todos los parámetros: consumo de energía de sola carga, modo de carga, estado CP, consumo acumulado de energía, tensión, intensidad, potencia e historial de carga e informe de consumo de energía.



Especificaciones

MODELO	DYNAMO74	
EAN	8435666502537	
Entrada	Alimentación	1P+N+PE
	Tensión nominal	AC 220 ~240V 50/60/Hz
	Intensidad nominal	Máx 32A (6-32A ajustable)
Salida	Tensión de salida	22
	Intensidad máxima	Máx 32A (6-32A ajustable)
	Potencia nominal	7,4 kW
Interfaz de usuario	Toma de corriente o conector	Tipo 2
	Material	ABS+PC Grado de inflamabilidad V-0
	Color	Negro + Gris
Seguridad	Luz indicadora	LED de 3 colores (azul, verde y roja)
	Clasificación de la protección de la carcasa	IP65
	Clasificación de la protección del conector	IP54
	Protección de la PCB contra sobrecorriente	Máximo 32A-Recomendado 36A
	Protección de la PCB por corriente residual	AC Tipo A 30 mA, DC 6mA
	Protección de la PCB: Comprobación de tierra	Incluida
	Protección de la PCB: Sobretensión/Subtensión	Incluida
	Protección de la PCB: Exceso de temperatura	Incluida
	Certificados	CE, UKCA
Estándares de certificación	EN 61851, EN 62196	
Consumo de energía	En modo de espera	<10W
	Instalación	Mural
Condiciones del entorno	Temperatura de funcionamiento	-25~-50°C
	Humedad	3~95%
	Altitud	<2.000m
PVPR	499 €	





**Estamos
contigo**



Visita nuestros productos de forma online

En nuestra web podrás visitar cada uno de los productos de este catálogo. Si tienes dudas sobre especificaciones o funcionalidades, consulta nuestro apartado de documentación técnica donde podrás encontrar todos los documentos relacionados con el producto. Además podrás ver este catálogo de forma online y descargarlo.



ponjohnsonentuida.es

Departamento de Prescripción

Nuestro departamento de prescripción se encarga de asesorarte y acompañarte en todo momento. Con el estudio sobre plano de la instalación y la elaboración del esquema de principios con los cálculos frigorífico y eléctrico, determinamos cuál de nuestros equipos de climatización se adapta mejor a tus necesidades. Además nos encargamos de elaborar presupuestos y de acompañarte hasta el lugar donde se va a producir la instalación.

Solicitud de puesta en marcha

Los equipos de climatización VRV, Aerotermia y Modular-Chiller incluyen el servicio de puesta en marcha con el asesoramiento técnico de nuestro equipo de profesionales.

Asistencia y Servicio Técnico

Nuestros productos están respaldados por una extensa red de servicios de asistencia técnica para atender y reparar cualquier avería. Puedes contactar con nosotros a través de:



Teléfono. Si tu consulta o avería está relacionada con electrodomésticos puedes llamarnos al **865 672 724**. Si está relacionada con equipos de climatización puedes encontrarnos a través del **966 181 888**. Nuestro horario de atención es de lunes a jueves de 9.00 a 13.30 y de 15.30 a 17.30 horas. Viernes de 9.00 a 14.00 horas.



Solicitud de reparación online: Puede solicitar también asistencia técnica las 24 horas del día y los 7 días de la semana con nuestro servicio online de tickets de soporte.

Solicitud de repuestos originales

Tenemos a tu disposición repuestos originales. Si en algún momento necesitas cambiar alguna pieza, nosotros te la facilitaremos. Podrás solicitarla accediendo a 'Solicitud de repuestos' en el apartado de 'Contacto y Asistencia' de nuestra web.

También puedes encontrarnos en:



info@ponjohnsonentuida.es



CONDICIONES DE VENTA Y GARANTÍA

1. CONDICIONES GENERALES

Las condiciones generales de venta descritas a continuación, serán de aplicación para todas las ventas de producto realizadas por EAS ELECTRIC SMART TECHNOLOGY S.L de su marca JOHNSON y se considerarán conocidas y aceptadas por el comprador al realizar su pedido, siendo éstas de total aplicación, salvo acuerdo por escrito entre las partes o imperativo legal.

2. ACEPTACIÓN DE PEDIDOS

Cualquier oferta comercial, presupuesto o pedido preparado por EAS ELECTRIC SMART TECHNOLOGY S.L.U. estará estrictamente limitado a su destinatario y, en cualquier caso, estará sujeto a las presentes Condiciones Generales de Venta y Garantía. De la misma manera, la aceptación de cualquier pedido de producto estará sujeta al pago de cualquier cantidad debida, así como a los estándares de cumplimiento que EAS ELECTRIC SMART TECHNOLOGY S.L. establezca en cada momento.

3. PRECIOS Y ENVÍOS

Los precios de venta indicados en la tarifa vigente de cada momento, incluyen la entrega de los equipos desde nuestros centros logísticos a los almacenes del comprador, dirección de entrega indicada o a pie de obra sobre camión en toda la Península y Baleares, cumpliendo siempre con las condiciones de pedido mínimo establecidas en cada caso. Los envíos a Canarias, Ceuta y Melilla quedan excluidos de portes y corren a cargo del solicitante. EAS ELECTRIC SMART TECHNOLOGY S.L. se reserva el derecho de modificar los precios de sus tarifas, debiendo en estos casos notificárselo a los clientes.

En el caso de que los precios se reflejen en una oferta, serán válidos durante el período indicado en la misma y, si no se indica nada, durante 30 días. EAS ELECTRIC SMART TECHNOLOGY S.L. se reserva el derecho de variar los precios admitidos en el pedido en caso de cualquier factor no atribuible o fuera del control de EAS ELECTRIC SMART TECHNOLOGY S.L., como por ejemplo, el aumento de los costes en mano de obra, en materiales o en transporte.

4. RECEPCIÓN DE PEDIDO

El cliente dispone para examinar/revisar el producto de un plazo de 24 horas contadas desde la fecha de recepción indicada en el albarán de entrega de la compañía de transportes. Transcurrido este plazo se considera que el cliente recibe el producto en su plena conformidad y no tendrá derecho de reclamar cualquier daño. Ante cualquier daño o duda que presente en el embalaje de origen por pequeño que sea, es necesario indicarlo en el albarán de entrega, para que este pudiera ser repuesto.

5. ENVÍO DE PEDIDO

Los plazos de entrega son orientativos y ningún daño, interés, perjuicio, penalidad, multa o indemnización serán reconocidos al Comprador en caso de retraso, sea el motivo que sea.

6. CONDICIONES DE PAGO

El pago del precio de los productos suministrados por EAS ELECTRIC SMART TECHNOLOGY S.L. se hará al contado, salvo que se conceda crédito al Comprador, en cuyo caso lo hará efectivo en la forma y en el plazo o plazos previstos en factura.

7. DEVOLUCIONES

EAS ELECTRIC SMART TECHNOLOGY S.L. no admitirá devoluciones de mercancía suministrada y entregada, excepto en casos justificados y autorizados por EAS ELECTRIC SMART TECHNOLOGY S.L., donde es necesario que se encuentren en perfecto estado de conservación, embalaje y funcionamiento.

Será imprescindible la autorización escrita y numerada para la recepción de la mercancía en nuestras dependencias y los portes originados por la citada devolución, siempre serán por cargo del Comprador.

8. GARANTÍAS

EAS ELECTRIC SMART TECHNOLOGY S.L. ofrece una garantía en sus productos JOHNSON de reparación contra todo defecto de funcionamiento proveniente de la fabricación, incluyendo mano de obra y piezas de recambio, en los plazos y términos indicados a continuación:

3 años: Electrodomésticos, Televisión, Gama Doméstica, Gama Comercial, VRV de uso doméstico, Aerotermia Monoblock y Biblock, Fan Coils de uso doméstico, Depósitos de inercia, Interacumuladores JINTEVI y J-INTEX RMS, Acumuladores aerotérmicos de ACS, Bombas

de Calor para Piscinas, Minichillers de uso doméstico, Calentadores de gas, Termos eléctricos, aparatos de tratamiento del aire, productos de refrigeración para hostelería solo en uso doméstico, cargador para vehículos eléctricos y herramientas de control y conexión de sistemas solares fotovoltaicos.

2 años: Conductos de alta presión, VRV de uso profesional y VRV centrífugos, Minichillers de uso profesional, Modular Chillers, Fan Coils de uso profesional y Cortinas de aire.

5 años: Compresor (solo componente) para todos los aparatos e inversores trifásicos e híbridos.

7 años (Península)/3 años (Canarias y Baleares): Interacumuladores Serie J-INTEX.

10 años: Compresor (solo componente) en gama doméstica (splits, multisplits) y comercial (conductos, cassettes, suelo-techo, columna de aire y consola suelo) e inversores monofásicos.

12 años: paneles fotovoltaicos.

1 año: Garantía comercial en los productos de refrigeración para hostelería cuando su uso sea profesional.

De acuerdo con lo anterior, EAS ELECTRIC SMART TECHNOLOGY S.L. reparará o sustituirá cualquier producto defectuoso debido a fallos en el diseño, a los materiales utilizados en su fabricación según las siguientes condiciones:

Cláusulas:

- Para hacer efectiva esta garantía deberá presentar la factura de compra el usuario final, junto con la información completa sobre el defecto, el cual deberá ser aprobado por el departamento de asistencia técnica de EAS ELECTRIC SMART TECHNOLOGY S.L.
- La garantía de los sistemas VRV está sujeta al estudio de esquema de principios por parte del departamento de prescripción de EAS ELECTRIC SMART TECHNOLOGY S.L.
- Para las unidades de aerotermia, modular chiller y sistemas VRV, será imprescindible realizar una puesta en marcha con el servicio técnico oficial tras la instalación para poder acogerse a la cobertura de la garantía.
- Para las máquinas que funcionen con circuito de agua, es importante tener en cuenta los siguientes requisitos: La calidad del agua debe cumplir los estándares de la Directiva Europea 98/83 CE y los criterios indicados en la Norma UNE 112.076. La calidad del agua se debe analizar antes de su uso; para evaluar criterios como el valor de pH, la conductividad, la concentración de iones de cloruro (Cl⁻), la concentración de iones de sulfuro (S²⁻), etc. Se indican algunos de los parámetros sobre los ingredientes químicos en la tabla siguiente:

Parámetro	Valor
Acilamida	0.10 µg/l
Antimonio	5.0 µg/l
Arsénico	10 µg/l
Benceno	1.0 µg/l
Benzopireno	0.010 µg/l
Boro	1.0 mg/l
Bromato	10 µg/l
Cadmio	5.0 µg/l
Cromo	50 µg/l
Cobre	2.0 mg/l
Cianuro	50 µg/l
1,2-dicloroetano	3.0 µg/l
Epiclorohidrina	0.10 µg/l
Fluoruro	1.5 mg/l
Plomo	10 µg/l
Mercurio	1.0 µg/l
Níquel	20 µg/l
Nitrato	50 mg/l
Nitrito	0.50 mg/l
Pesticidas	0.10 µg/l
Pesticidas - total	0.50 µg/l

*Los productos, características e imágenes que se muestran son válidos salvo error de edición

Parámetro	Valor
Hidrocarburos aromáticos policíclicos	0.10µg/l
Selenio	10µg/l
Tetracloroetileno y Tricloroetileno	10µg/l
Trihalometano - Total	100µg/l
Cloruro de vinilo	0.50µg/l

Valor del pH: entre 6,5 y 8,5
Dureza del agua: <50ppm.

Antes de conectar la unidad exterior:

En toda instalación, tanto nueva como ya existente, se debe realizar una limpieza a fondo de las tuberías utilizando un producto de limpieza químico adecuado, y después lavar las tuberías para limpiar dicho agente químico. Para evitar daños en las tuberías se han de añadir inhibidores de corrosión aniónicos, catiónicos, mezcla de ambos o productos filmógenos que bloqueen las micropilas existentes, evitando reacciones de corrosión y el desprendimiento de oxígeno. Cuando se utilicen inhibidores u otros productos químicos limpiadores, lea las instrucciones del fabricante y su compatibilidad con los materiales que componen la instalación.

Anticongelante:

En caso de que la instalación vaya a funcionar en refrigeración, será obligatorio emplear anticongelante. En instalaciones que no funcionen en refrigeración, este se deberá utilizar cuando haya riesgo de congelación durante un periodo de no funcionamiento o debido a las condiciones ambientales. Las soluciones anticongelantes deben utilizar glicol de propileno con un índice de toxicidad de Clase 1. Nunca se debe utilizar glicol de etileno en el circuito primario.

Problemas derivados:

Los problemas derivados de la mala calidad del agua o de no haber tratado la misma según lo aquí descrito no estarán cubiertos por la garantía del producto.

- El producto deberá haber sido debidamente instalado, mantenido y operado según las instrucciones de instalación y funcionamiento que acompañan el producto.
- El cliente no habrá, por sí o por un tercero, tratado de reparar el producto o sustituido piezas del mismo, salvo autorización expresa por parte de EAS ELECTRIC SMART TECHNOLOGY S.L.
- Cualquier anomalía o daño ajeno en el equipo por la que tenga que acudir el SAT autorizado de zona, la intervención tendrá que ser abonada en su totalidad por el usuario/instalador o distribuidor ya que, de no serlo, el equipo perderá la garantía comercial.
- Las reparaciones realizadas en garantía no darán derecho a una prolongación o renovación de la garantía original de la unidad.
- El período de garantía de cualquier recambio es de 6 meses, menos el compresor de los aparatos de aire acondicionado pedido como recambio, que tendrá 1 año de garantía.

Quedan excluidos los siguientes casos (electrodomésticos):

- Mandos a distancia, gomas de admisión de desagüe, atranques y juntas de puertas, burletes.
- Daños en esmaltes, pinturas, niquelados, cromados, oxidaciones u otro tipo de piezas o componentes estéticos que no afecten al funcionamiento interno del aparato.
- Daños en piezas de desgaste por uso, corrosión u oxidación, ya sea causada por el uso normal del aparato o deterioro acelerado por circunstancias ambientales o climáticas no propicias. No aptos para uso en exterior.
- Daños en piezas frágiles de cristal, cristal vitrocerámico, plásticos, manetas, castillos, puertas o bombillas cuando su fallo o rotura no sea atribuible a un defecto de fabricación.
- Averías producidas por causas fortuitas o siniestros de fuerza mayor, o como consecuencia de un uso anormal, negligente o inadecuado del aparato.
- Responsabilidades civiles de cualquier naturaleza.
- Daños consecuenciales al aparato siempre que estos no hayan sido provocados por una avería interna de funcionamiento.
- Mantenimientos o conservación del aparato: revisiones

periódicas, ajustes y engrases.

- Las averías que pueden sufrir los accesorios y complementos, adaptadores, cables externos, bolsas, recambios sueltos de todo tipo, lámparas, así como cualquier pieza considerada consumible por el fabricante.
- Averías causadas por una instalación incorrecta o no legal, ventilación inadecuada, falta de toma de tierra en la vivienda, alteraciones de corriente, modificaciones inapropiadas o utilización de piezas de recambio no originales.
- Electrodomésticos que se utilicen en aplicaciones industriales o para fines comerciales.
- Electrodomésticos con número de serie ilegible o alterado.
- Defectos o averías producidas como consecuencia de arreglos, reparaciones, modificaciones, o desarme de la instalación del aparato por el usuario o por un técnico no autorizado por el fabricante, o como resultado del incumplimiento manifiesto de las instrucciones de uso y mantenimiento del fabricante.
- Durante el periodo de garantía es imprescindible conservar todos los manuales junto con el equipo. Si el equipo se vende, dona o regala, se debe entregar el manual y todos los documentos relacionados al nuevo usuario. Si alguno de estos se perdiera, no podrá ser reclamada su reposición.
- Las averías que tengan su origen o sean consecuencia directa o indirecta de: contacto con líquidos, productos químicos y otras sustancias, así como de condiciones derivadas del clima o el entorno: terremotos, incendios, inundaciones, calor excesivo o cualquier otra fuerza externa, como insectos, roedores y otros animales que puedan tener acceso al interior de la máquina o sus puntos de conexión.
- Daños derivados de terrorismo, motín, alboroto o tumulto popular, manifestaciones y huelgas legales o ilegales; hechos de actuaciones de las Fuerzas Armadas o de los Cuerpos de Seguridad del Estado en tiempos de paz; conflictos armados y actos de guerra (declarada o no); reacción o radiación nuclear o contaminación radiactiva; vicio o defecto propio de los bienes; hechos calificados por el Gobierno de la Nación como de "catástrofe o calamidad nacional".

Exclusiones especiales de garantía en Microondas:

- Roturas causadas por la caída de las tapas de vidrio, daños a las ollas por el mal uso y maltratos, accidentes o alteraciones en los productos debido al sobrecalentamiento, uso de aerosoles para cocinar, limpieza inadecuada, uso de sosa cáustica, uso de metales u otros productos de limpieza no aprobados.
- Las partes estéticas de metal, silicona, madera, plástico, cristal o cualquier daño que no afecte a la funcionalidad del aparato.
- Microondas que se utilicen en aplicaciones industriales o para entornos comerciales.
- Mandos a distancia, juntas de puertas, daños sufridos por introducir metales o daños sufridos en tarjeta mica.

Exclusiones especiales de garantía en Televisiones:

- Golpes en la pantalla.
- Los paneles de nuestros televisores son de Clase I y la política de píxeles muertos se rige por la norma UNE-EN ISO-13406-2. Quedan excluidos de la garantía aquellos dispositivos cuyo uso supere las 10.000 horas durante los tres años de garantía. La política de píxeles muertos o dañados aplica durante el período de garantía legal (tres años).

Exclusiones especiales de garantía en Calentadores:

- Cuando el aparato no haya sido instalado por un técnico cualificado de conformidad con la normativa vigente de instalación.
- Las instalaciones incorrectas (presión de agua o gas inadecuadas) y los componentes de plástico, pilotos, esmaltes y pinturas que hayan sido dañadas por golpes o caídas.
- Calentadores que se utilicen en aplicaciones industriales o para entornos comerciales.
- Cuando la caldera haya sido desmontada o manipulada durante el periodo de garantía por personal ajeno a la red de Servicios Técnicos Oficiales.
- Los aparatos utilizados indebidamente, de manera no conforme a las instrucciones de uso y la omisión de las recomendaciones para la obtención del máximo rendimiento del mismo.
- Averías producidas por causas externas o de fuerza mayor (fenómenos atmosféricos, geológicos, o de la naturaleza y el entorno, utilización abusiva, etc...).
- Sobrecarga de cualquier índole: agua, electricidad, gas, etc.

*Los productos, características e imágenes que se muestran son válidos salvo error de edición

- Los aparatos en los que no se hayan seguido las recomendaciones de mantenimiento.
- Los materiales rotos o deteriorados por desgaste o uso normal del aparato.
- Las operaciones de mantenimiento y de sustitución de elementos consumibles del aparato.
- Cualquier defecto provocado por la no observación de las instrucciones de protección contra las heladas.
- Este aparato está garantizado contra cualquier defecto de funcionamiento, siempre que se destine a uso doméstico, procediéndose a su reparación dentro del plazo de garantía y sólo por la red de SAT Autorizados.

Exclusiones especiales de garantía para Termos Eléctricos:

- Los aparatos utilizados indebidamente, de manera no conforme a las instrucciones de uso.
- Los aparatos desmontados o manipulados por personas ajenas a los Servicios Técnicos autorizados.
- Las averías producidas por causas fortuitas, siniestros de fuerza mayor, cualquier tipo de agente externo, del clima o del entorno, o derivados de una instalación incorrecta.
- Los aparatos en los que no se hayan seguido las recomendaciones de mantenimiento.
- Las intervenciones en las que el ánodo presente una reducción de tamaño superior a 2/3 del tamaño original o esté cubierto de cal en su totalidad.
- Los materiales rotos o deteriorados por desgaste o uso normal del aparato.
- Las operaciones de mantenimiento y de sustitución de elementos consumibles del aparato.
- Para poder cumplir la garantía de 5 años del depósito, EAS ELECTRIC SMART TECHNOLOGY S.L. obliga al cambio del ánodo anualmente. La sustitución del ánodo debe llevarla a cabo el Servicio Técnico Oficial.

Exclusiones especiales de garantía en equipos de climatización:

- Los aparatos utilizados indebidamente, de manera no conforme a las instrucciones de uso.
- Mantenimiento o conservación del aparato: cargas de gas, revisiones periódicas ajustes, engrases.
- Los aparatos desmontados o manipulados por el usuario o personas ajenas a los servicios técnicos autorizados.
- Los materiales rotos o deteriorados por desgaste o uso normal del aparato: mandos a distancia, juntas, plásticos, filtros, etc.
- Los aparatos que no lleven identificado el número de serie de fábrica o en los que éste haya sido alterado o borrado.
- Las averías producidas por causas fortuitas o siniestros de fuerza mayor, o como consecuencia de un uso anormal, negligente o inadecuado del aparato.
- Responsabilidades civiles de cualquier naturaleza.
- Pérdidas o daños en el software o soportes de información.
- Averías producidas por factores externos como alteraciones de corriente, sobrecargas eléctricas, suministro de voltaje excesivo o incorrecto, radiación y descargas electrostáticas incluyendo rayos.
- Los defectos de instalación, tales como falta de conexión de toma de tierra entre unidades interior y exterior, falta de toma de tierra en la vivienda, alteración del orden de las fases y el neutro, abocardados en mal estado o conexionado con tuberías frigoríficas de distinto diámetro.
- Cuando exista preinstalación, los daños ocasionados por no realizar una adecuada limpieza previa de la instalación con nitrógeno y comprobación de estanqueidad.
- Las vinculaciones de dispositivos externos (tales como conexiones Wi-Fi). Esto nunca podrá derivar en cambio de unidad.
- Las sustituciones y/o reparaciones en equipos o dispositivos instalados o localizados a una altura equivalente o superior a 2'20 metros del suelo.
- Daños por congelación en intercambiadores de placas y/o de tubo, y en condensadoras y enfriadoras de agua.
- Daños en fusibles, lamas, focos, flujostato de caudal, filtros y otros elementos derivados del desgaste normal debido a la operación del equipo.
- Las averías que tengan su origen o sean consecuencia directa o indirecta de: contacto con líquidos, productos químicos y otras sustancias, así como de condiciones derivadas del clima o el entorno: terremotos, incendios, inundaciones, calor excesivo o cualquier otra fuerza externa, como insectos, roedores y otros animales que puedan tener acceso al interior de la máquina o sus puntos de conexión.
- Daños derivados de terrorismo, motín, alboroto o tumulto popular,

manifestaciones y huelgas legales o ilegales; hechos de actuaciones de la • Fuerzas Armadas o de los Cuerpos de Seguridad del Estado en tiempos de paz; conflictos armados y actos de guerra (declarada o no); reacción o radiación nuclear o contaminación radiactiva; vicio o defecto propio de los bienes; hechos calificados por el Gobierno de la Nación como de "catástrofe o calamidad nacional".

EAS ELECTRIC SMART TECHNOLOGY S.L. también garantiza mínimos de producción de sus paneles fotovoltaicos en los siguientes términos:

- En caso de que la potencia de salida, durante los primeros 12 años desde la venta del panel, sea inferior al 90% de la potencia pico mínima EAS ELECTRIC SMART TECHNOLOGY S.L. suplirá la potencia perdida aportando nuevos paneles fotovoltaicos adicionales para alcanzar el 90% de la producción garantizada.
- En caso de que la potencia de salida, de los 12 a los 25 años de uso, sea inferior al 80% de la potencia pico mínima, EAS ELECTRIC SMART TECHNOLOGY S.L. suplirá la potencia perdida aportando nuevos paneles fotovoltaicos adicionales para alcanzar el 80% de la producción garantizada.
- La producción de los paneles solares siempre será verificada por EAS ELECTRIC SMART TECHNOLOGY S.L.

9. PERMISOS E IMPUESTOS

El Comprador deberá gestionar y obtener a su cargo todos los permisos de cualquier clase que pudieran ser necesarios para la comercialización de los productos en cualquier territorio, la ejecución o uso de cualquier instalación o la modalidad de venta pactada. Una vez transferida la titularidad del Producto, los tributos, tasas, precios públicos, gravámenes o cánones correrán a cargo de la parte compradora.

10. MARCAS REGISTRADAS

El Comprador no llevará a cabo (ni autorizará a un tercero) acto alguno que dañe, pueda dañar o fuera perjudicial en relación a las marcas u otros derechos de propiedad industrial e intelectual propiedad de, licenciadas a favor de o utilizadas por EAS ELECTRIC SMART TECHNOLOGY S.L. y en especial, no usará ni llevará a cabo ni permitirá alteración, eliminación, ocultación o registro alguno de las marcas incorporadas (totalmente o en parte) en los productos.

11. LEY APLICABLE Y JURISDICCIÓN

Las condiciones generales de venta se entenderán aceptadas por el comprador al realizar el pedido.

EAS ELECTRIC SMART TECHNOLOGY S.L. y el comprador acuerdan que todo litigio cualquiera que sea su naturaleza, será sometido expresa e inequívocamente a la jurisdicción exclusiva de los tribunales de Orihuela (Alicante-ESPAÑA), si bien EAS ELECTRIC SMART TECHNOLOGY S.L. podrá proceder judicialmente contra el comprador ante los tribunales de cualquier jurisdicción en la que este resida o desarrolle su negocio.

12. GESTIÓN DE LOS RESIDUOS DE ENVASES

Los productos suministrados por EAS ELECTRIC SMART TECHNOLOGY S.L. incluyen sus envases, que se acogen a las excepciones contempladas en la disposición adicional primera de la Ley 11/1997, de envases y residuos de envases. El Comprador, como poseedor final de los residuos de envases o envases usados, es el responsable de la adecuada gestión ambiental de los mismos.

13. PROTECCIÓN DE DATOS

En cumplimiento del Reglamento general de protección de datos de la UE (Reglamento (UE) 2016/679, del Parlamento Europeo y del Consejo, de 27 de abril de 2016), los datos personales y/o profesionales, así como los de los profesionales o asalariados obtenidos en el marco de las operaciones llevadas a cabo con EAS ELECTRIC SMART TECHNOLOGY S.L., podrán ser tratados en el marco de la prestación del servicio titularidad de EAS ELECTRIC SMART TECHNOLOGY S.L. a efectos puramente comerciales. El Comprador, nos ha autorizado con anterioridad y de manera expresa al tratamiento de sus datos personales. El interesado, podrá ejercitar los derechos de acceso, rectificación, supresión, limitación, portabilidad de los datos y oposición previstos en la RGPD.

14. CUMPLIMIENTO DE LA NORMATIVA VIGENTE

El Comprador deberá cumplir con la normativa vigente en relación con los Productos en la medida en que ésta le resulte aplicable.

ponjohnsonentuv vida.es



johnson



johnson

*Pon Johnson en tu vida
y vive mejor*



JOHNSON
Catálogo Climatización 2024

Queda prohibida la reproducción total o parcial sin el permiso expreso de la marca. Johnson se reserva el derecho de modificar las características de estos aparatos, disponibilidad o precios sin previo aviso.

Pol. Industrial San Carlos,
Camino de la Sierra S/N, Parcela 11
03370 - Redován (Alicante)
www.ponjohnsonentuv vida.es