



MERCALUZ

TARIFA PROFESIONAL

2024

WWW.MERCALUZ.ES

















































MERCALUZ

*“El éxito se alcanza convirtiendo
cada paso en una meta y cada
meta en un paso”*

*Alcancémoslo juntos.
Gracias por confiar en nosotros.*

Índice

Delegaciones	4
Ventajas Instalador Premium	5
Climatización	6
 FUJITSU	6
 MITSUBISHI ELECTRIC Changes for the Better	8
 DAIKIN	13
 TOSHIBA Leading Innovation >>>	19
Sistemas centrífugos agua/aire y aire/aire  LENNOX	23
Purificación, deshumidificación y humidificación  CHARMEX	24
Interacumuladores y depósitos de inercia  SUICALSA	25
Energías renovables  TERMICOL	26
Tratamiento del agua  Hidro Water / Bombas circulatoras  wilo	27
Calefacción  EMMETI  FRANKISCHE  TECE  Aquabit  Roointe	28
Accesorios y complementos AACC	32
Fibra aislante  ISOVER  CLIMAVER  Layon  CELO	32
Tuberías, accesorios y aislamiento de cobre  HALCOR  Layon  EVOCELL COPPER BRASS	34
Canaletas, accesorios y tuberías de desagüe  Layon  legrand	36
Soportes soldados y antivibradores  Layon	39
Bombas de condensados  ASPEN  Layon	41
Preinstalación y montaje  Layon  ceys  MYS Air  JAVAC	42
Herramientas AACC  JAVAC  Castolin  Imperial  VETO PRO PAC TOOL BAGS THAT WORK	43
Productos de limpieza y rollos de cinta  CH  Layon  3M	47
Tacos, bridas y fijaciones  CELO	48
Mandos universales	49
Condensadores de arranque y accesorios para válvulas	49
Sistemas de zonas  AIRZONE	50
Ventilación  TECNA  sisteven  SOPECA	57
Tubos flexibles  westoflex / Chimeneas  DINAK	68
Maquinaria para hostelería y restauración  Infrico	69
Material eléctrico	70

Delegaciones

► SEDE CENTRAL DE REDOVÁN



**Pol. Ind. San Carlos,
Parc. 13
03370 Redován (Alicante)**



965 301 724

► DELEGACIÓN MADRID

Pol. Ind. Urtinsa
Esq. C/Las Fraguas con C/ Ebanistas
28923 Alcorcón (Madrid)
Telf: 911 599 884

► DELEGACIÓN BARCELONA

C/ Monturiol, 30
08210 Barberà del Vallès
(Barcelona)
Telf: 931 458 423

► DELEGACIÓN VALENCIA

Pol. Ind. Codonyers,
C/Principal, 4
46220 Picassent (Valencia)
Telf: 963 143 162

► DELEGACIÓN MURCIA

Pol. Ind. Oeste (San Ginés)
C/ Saavedra Fajardo, Parc. 22-11, Nave 3
30169 San Ginés (Murcia)
Telf: 968 955 516

► DELEGACIÓN SEVILLA

Pol. Ind. Carretera La Isla
C/ Acueducto, 44-46
41703 Dos Hermanas (Sevilla)
Telf: 955 340 185

► DELEGACIÓN MÁLAGA

Pol. Ind. Guadalhorce
C/ Carlo Goldoni, 60-62
29004 Málaga
Telf: 951 440 281

► DELEGACIÓN CÓRDOBA

Pol. Ind. Las Quemadas
C/ Andrés Barrera esq. Simón Carpintero
14014 Córdoba
Telf: 857 620 939

► DELEGACIÓN ZARAGOZA

C/ 2 Santa Eulalia Campo, 2
50014 Zaragoza
Telf: 876 030 915

► DELEGACIÓN MALLORCA

Pol. Ind. Son Castelló
C/ Gremi de Ferrers, 21
07009 Palma de Mallorca (Islas Baleares)
Telf: 971 943 506

► DELEGACIÓN ALMERÍA

Pol. Ind. La Juaida
C/ Río Guadalquivir, 14
04240 Viator (Almería)
Telf: 950 657 748

INSTALADOR PREMIUM



En exclusiva para instaladores Premium

Precios y promociones dirigidas especialmente a instaladores premium

Y muchas más ventajas acompañadas del mejor servicio, atención y calidad







Consulta con tu comercial cómo hacerte instalador premium y cómo conseguir un viaje de LUJO.





Gama Doméstica

Split pared 1x1

Modelos	EAN-13	Código	Clase energética	Potencia Frigorífica (kcal/h)	Potencia Calorífica (kcal/h)	Ø Tubería (pulg.)	Tipo de Gas	Peso de Gas (Kg)	Precio Ref
SERIE KP 									
ASY 25 KP	8432884619597	3NGF87200	A++/A+	2.150 (774~2.580)	2.752 (774~3.096)	1/4"-3/8"	R-32	0,6	901 €
ASY 35 KP	8432884619603	3NGF87205	A++/A	2.924 (774~3.268)	3.440 (774~3.956)	1/4"-3/8"	R-32	0,6	943 €
SERIE KL 									
ASY 50 KL	8432884584475	3NGF87150	A++/A	4.472 (774~5.160)	5.418 (774~7.826)	1/4"-3/8"	R-32	0,85	1.860 €
ASY 71 KL	8432884584499	3NGF87155	A++/A	6.106 (774~6.880)	6.880 (774~9.116)	1/4" - 1/2"	R-32	1,1	2.351 €
SERIE KM *Hasta fin de existencias 									
ASY50-KM	8432884555536	3NGF7080	A++/A+	5,2	6,3	1/4"-3/8"	R-31,02	1,02	1.933 €
ACCESIRIOS SERIE KP 									
Interfaf WIFI UTY - TFSXH3 (USB)		3IVN9145							110 €

Multisplit 2 -8 Inverter



Modelos	EAN-13	Código	Clase energética	Potencia Frigorífica (kW)	Potencia Calorífica (kW)	Ø Tubería (pulg.)	Tipo de Gas	Peso de Gas (Kg)	Precio Ref
UNIDADES INTERIORES PARED 									
ASYG09KMCFW		3NGF82113		2,5	2,8	1/4" - 3/8"	S/C R-32		481 €
ASYG12KMCFW		3NGF82114		3,5	4,0	1/4" - 3/8"	S/C R-32		533 €
UNIDADES EXTERIORES 									
AOY50M2-KB 2x1	8432884555840	3NGF7089		4.300 (1.462~4.816)	4.816 (1.548~5.246)	1/4"x2-3/8"x2	R-32	1,30	1.494 €
AOY71M3-KB 3x1	8432884593576	3NGF82002		5.848 (1.548~7.310)	6.880 (1.720~7.568)	1/4"x3-3/8"x2, 1/2"	R-32	2	2.760 €

Gama Comercial

Conductos 1x1 R-32

Modelos	EAN-13	Código	Clase energética	Potencia Frigorífica (kcal/h)	Potencia Calorífica (kcal/h)	Ø Tubería (pulg.)	Tipo de Gas	Peso de Gas (Kg)	Precio Ref
									
SERIE SLIM KA - ECO									
ACY50KA	8432884571291	3NGF89125	A+/A	4.472 (774~5.074)	5.160 (774~6.450)	1/4"-1/2"	R-32	0,95	2.512 €
									
SERIE MEDIA PRESIÓN KA - ECO									
ACY71-KA	8432884571352	3NGF89135	A+/A	5.848 (774 ~ 6.364)	6.450 (774 ~ 7.396)	1/4"-1/2"	R-32	1,25	2.650 €
ACY80-KA	8432884571383	3NGF89140	A+/A	7.310 (2.408 ~ 8.256)	8.600 (2.322 ~ 9.288)	3/8"-5/8"	R-32	1,90	3.540 €
ACY100-KA	8432884571413	3NGF89145	A+/A	8.170 (2.408 ~ 9.116)	9.288 (2.322 ~ 10.750)	3/8"-5/8"	R-32	1,90	4.045 €
ACY125-KA	8432884571444	3NGF89150	-/-	10.406 (3.444 ~ 10.836)	11.610 (3.612 ~ 12.100)	3/8"-5/8"	R-32	2,4	4.472 €
									
SERIE MEDIA PRESIÓN KA- ECO TRIFÁSICOS									
ACY125T-KA	8432884615278	3NGF89205	-	10.404 (3.439 ~ 11.178)	11.608 (3.611 ~ 13.070)	3/8"-5/8"	R-32	2,7	4.249 €
									
SERIE ALTA PRESIÓN KR									
ACY140-KR	8432884569670	3NGF89805	-	11.522 (4.299 - 12.468)	13.327 (4.729 - 15.477)	3/8"-5/8"	R-32	2,7	5.990 €
									
Modulo Wifi- Conector UART									
FJ-AC-WIFI-1		3NDN9042							200 €

Cassettes 1x1 R-32

									
SERIE COMPACTO KA - ECO									
AUY50-KA	8432884614165	3NGF88515	A++/A+	4.471 (774 ~ 4.643)	5.159 (774 ~ 5.417)	1/4"-1/2"	R-32	0,9	2.440 €
AUY71-KA	8432884614202	3NGF88525	A+/A	5.847 (774 ~ 6.363)	6.449 (774 ~ 7.395)	1/4"-1/2"	R-32	1,25	2.599 €
									
SERIE 3D AIRFLOW KA - ECO									
AUY100-KA 3D (Blanco)	8432884572212	3NGF88580 3NGF88630	A++/A+	8.168 (2.407 ~ 9.114)	10.404 (3.439 ~ 10.748)	3/8"-5/8"	R-32	1,9	3.570 €
AUY125-KA 3D (Blanco)	8432884572236	3NGF88585 3NGF88635	A++/A+	10.404 (3.439 ~ 10.834)	11.608 (3.611 ~ 12.897)	3/8"-5/8"	R-32	2,7	4.040 €

Gama Doméstica

MSZ-HR Pared

PRESTACIONES



MSZ-HR25/35/42/50/60/71VF



MUZ-HR25/35VF

MUZ-HR42/50VF

MUZ-HR60/71VF

MODELO		MSZ-HR25VF	MSZ-HR35VF	MSZ-HR42VF	MSZ-HR50VF	MSZ-HR60VF	MSZ-HR71VF
Unidad interior		MSZ-HR25VF	MSZ-HR35VF	MSZ-HR42VF	MSZ-HR50VF	MSZ-HR60VF	MSZ-HR71VF
Unidad exterior		MUZ-HR25VF	MUZ-HR35VF	MUZ-HR42VF	MUZ-HR50VF	MUZ-HR60VF	MUZ-HR71VF
Capacidad	Frío Nominal (Mín-Máx)	kW 2,5 (0,5-2,9)	3,4 (0,9-3,4)	4,2 (1,1-4,5)	5,0 (1,3-5,0)	6,1 (1,7-7,1)	7,1 (1,8-7,3)
	Calor Nominal (Mín-Máx)	kW 3,15 (0,5-3,5)	3,6 (0,9-3,7)	4,7 (0,9-5,4)	5,4 (1,4-6,5)	6,8 (1,5-8,5)	8,1 (1,5-9,0)
	kCal/h (frío)	kCal/h 2.150	2.924	3.612	4.300	5.246	6.106
	kCal/h (calor)	kCal/h 2.709	3.096	4.042	4.644	5.848	6.966
Consumo Nominal	Frío	kW 0,8	1,21	1,34	2,05	1,81	2,33
	Calor	kW 0,85	0,975	1,30	1,55	1,81	2,44
Consumo eléctrico anual	Frío	kWh/año 141	191	226	269	296	355
	Calor (zona climática intermedia)	kWh/año 614	781	928	1.224	1.430	1.755
	Calor (Zona climática cálida)	kWh/año 289	344	427	558	674	813
Carga de diseño (Pdesign)	Frío	kW 2,5	3,4	4,2	5,0	6,1	7,1
	Calor (-10°C)	kW 1,9	2,4	2,9	3,8	4,6	5,4
Coeficiente energético*	EER / COP	3,13 / 3,71	2,81 / 3,69	3,13 / 3,62	2,44 / 3,48	3,37 / 3,76	3,05 / 3,32
	SEER (Etiqueta)	6,2 (A++)	6,2 (A++)	6,5 (A++)	6,5 (A++)	7,2 (A++)	7,0 (A++)
	SCOP (Etiqueta) Zona climática intermedia	4,3 (A+)	4,3 (A+)	4,3 (A+)	4,3 (A+)	4,5 (A+)	4,3 (A+)
	SCOP (Etiqueta) Zona climática cálida	5,3 (A+++)	5,2 (A+++)	5,2 (A+++)	5,2 (A+++)	5,4 (A+++)	5,2 (A+++)
Unidad Interior	Caudal de aire (Baja / Media / Alta / Máxima)	m³/min 3,6 / 5,4 / 7,2 / 9,7	3,6 / 5,6 / 7,8 / 11,7	6,0 / 8,7 / 10,8 / 13,1	6,4 / 8,7 / 11,2 / 13,1	10,4 / 12,6 / 15,4 / 19,6	10,4 / 12,6 / 15,4 / 19,6
	Nivel sonoro (Baja / Media / Alta / Máxima)	dB(A) 21 / 30 / 37 / 43	22 / 31 / 38 / 46	24 / 34 / 39 / 45	28 / 36 / 40 / 45	33 / 38 / 44 / 50	33 / 38 / 44 / 50
	Potencia sonora	dB(A) 57	60	60	60	65	65
	Dimensiones alto x ancho x fondo	mm 280 x 838 x 228	280 x 838 x 228	280 x 838 x 228	280 x 838 x 228	305 x 923 x 263	305 x 923 x 263
	Peso	kg 8,5	8,5	9	9	12,5	12,5
	Caudal de aire	m³/min 30,3	32,2	34,3	34,3	42,8	42,8
	Nivel sonoro	dB(A) 50	51	50	50	53	53
Unidad Exterior	Potencia sonora	dB(A) 63	64	64	64	65	66
	Dimensiones alto x ancho x fondo	mm 538 x 699 x 249	538 x 699 x 249	550 x 800 x 285	550 x 800 x 285	714 x 800 x 285	714 x 800 x 285
	Peso	kg 23	24	34	35	40	40
	Refrigerante R32	Pre-carga kg / PCA / TCOeq 0,4 / 675 / 0,27	0,45 / 675 / 0,30	0,7 / 675 / 0,47	0,8 / 675 / 0,54	1,05 / 675 / 0,70	1,05 / 675 / 0,70
Tensión/Fases - Intensidad Máxima	V/F - A 230/1 - 5,0	230/1 - 6,7	230/1 - 8,5	230/1 - 10,0	230/1 - 14,1	230/1 - 14,1	
Diám. tuberías líquido/gas	mm 6,35 / 9,52	6,35 / 9,52	6,35 / 9,52	6,35 / 9,52	6,35 / 12,7	6,35 / 12,7	
Long. Máx. tubería vert/total	m 12 / 20	12 / 20	12 / 20	12 / 20	15 / 30	15 / 30	
Rango de operación	Tª exterior para refrigeración	°C -10 ~ +46	-10 ~ +46	-10 ~ +46	-10 ~ +46	-10 ~ +46	-10 ~ +46
	Tª exterior para calefacción	°C -10 ~ +24	-10 ~ +24	-10 ~ +24	-10 ~ +24	-10 ~ +24	-10 ~ +24
PVR	Unidad interior	405 €	428 €	590 €	697 €	854 €	945 €
	Unidad exterior	456 €	482 €	700 €	917 €	1.237 €	1.463 €
	Set (interior + exterior)	876 €	925 €	1.307 €	1.670 €	2.091 €	2.408 €
	Set con Plasma Quad Connect (Modelo con sufijo -IAQ)	969 €	1.018 €	1.398 €	1.722 €	2.199 €	2.516 €

*Consumo de energía, según los resultados obtenidos en ensayos estándar. El consumo de energía real depende de las condiciones de uso del aparato y del lugar en el que esté instalado. Rendimiento estacional según directiva ERP 626/2011/EU. | Alimentación 230V/50Hz | Long. de tubería utilizada para cálculo de capacidad en condiciones nominales: 5m. | Para los Sets con Plasma Quad Connect se suministrará el accesorio MAC-100FT-E por separado. Requiere de instalación.

OPCIONALES

INTERIOR

MAC-100FT-E Plasma Quad Connect	108 €
MAC-093S-E Kit de limpieza conectable a aspiradora	39 €
MAC-1200RC-E Soporte de pared para mando inalámbrico	12 €
MAC-2470FT-E Filtro V-Blocking con acción antibacterias y antiviral (consultar disponibilidad)	52 €
MAC-334IF Interface de integración a M-NET	205 €
MAC-587IF-E Adaptador WiFi para control por Smartphone (cons.disponibilidad)	104 €

EXTERIOR

MAC-881SG	Deflector de aire para MUZ-HR42~50	201 €
MAC-882SG	Deflector de aire para MUZ-HR60~71	201 €
MAC-883SG	Deflector de aire para MUZ-HR25~35	129 €

Gama Doméstica

MSZ-AY Pared

PRESTACIONES



MSZ-AY25/35VGKP-E6



MUZ-AY25/35VG

MODELO		MSZ-AY25VGKP-E6	MSZ-AY35VGKP-E6
Unidad interior		MSZ-AY25VGKP-E6	MSZ-AY35VGKP-E6
Unidad exterior		MUZ-AY25VG	MUZ-AY35VG
Capacidad	Frío Nominal (Mín-Máx)	kW 2,5 (0,9-3,4)	3,5 (1,1-3,8)
	Calor Nominal (Mín-Máx)	kW 3,2 (1,0-4,1)	4 (1,3-4,6)
	kCal/h (frío)	kCal/h 2.150	3.010
	kCal/h (calor)	kCal/h 2.752	3.440
Consumo Nominal	Frío	kW 0,6	0,99
	Calor	kW 0,78	1,03
Consumo eléctrico anual*	Frío	kWh/año 100	141
	Calor (zona climática intermedia)	kWh/año 697	863
	Calor (Zona climática cálida)	kWh/año -	-
Carga de diseño (Pdesign)	Frío	kW 2,5	3,5
	Calor (-10°C)	kW 2,4	2,9
Coeficiente energético*	EER / COP	4,17 / 4,10	3,54 / 3,88
	SEER (Etiqueta)	8,7 (A+++)	8,7 (A+++)
	SCOP (Etiqueta) Zona climática intermedia	4,8 (A++)	4,7 (A++)
	SCOP (Etiqueta) Zona climática cálida	5,8 (A+++)	5,9 (A+++)
Unidad Interior	Caudal de aire (Baja / Media / Alta / Máxima)	m ³ /min 3,6 / 5,0 / 6,3 / 7,8 / 10,5	3,6 / 5,0 / 6,3 / 7,8 / 11,1
	Nivel sonoro (Baja / Media / Alta / Máxima)	dB(A) 18 / 24 / 30 / 36 / 42	18 / 24 / 30 / 36 / 42
	Potencia sonora	dB(A) 57	57
	Dimensiones alto x ancho x fondo	mm 299 x 798 x 245	299 x 798 x 245
Unidad Exterior	Peso	kg 10,5	10,5
	Caudal de aire	m ³ /min 36,3	36,3
	Nivel sonoro	dB(A) 47	49
	Potencia sonora	dB(A) 59	61
Unidad Exterior	Dimensiones alto x ancho x fondo	mm 550 x 800 x 285	550 x 800 x 285
	Peso	kg 31	31
	Refrigerante R32	Pre-carga kg / PCA / TCQeq 0,55 / 675 / 0,37	0,55 / 675 / 0,37
Tensión/Fases - Intensidad Máxima	V/F - A	230/1 - 7,6	230/1 - 8,46
Diám. tuberías líquido/gas	mm	6,35 / 9,52	6,35 / 9,52
Long. Máx. tubería vert/total	m	12 / 20	12 / 20
Rango de operación	Tª exterior para refrigeración	°C -10 ~ +46	-10 ~ +46
	Tª exterior para calefacción	°C -20 ~ +24	-20 ~ +24
PVR	Set (interior + exterior)	1.307 €	1.374 €



Gama Doméstica

MXZ Multisplit

Unidades Exteriores 2x1 / 3x1



No compatibles con unidades interiores MSZ-HR

Tecnología
REPLACE

MODELO			MXZ-2F42VF	MXZ-2F53VF	MXZ-3F54VF
Unidades interiores máx			2	2	3
Capacidad	Frío Nominal (Mín-Máx)	kW	4,2 (1,1-4,4)	5,3 (1,1-5,6)	5,4 (2,9-6,8)
	Calor Nominal (Mín-Máx)	kW	4,5 (1-4,8)	6,4 (1-7)	7 (2,6-9)
	kCal/h (frío)	kCal/h	3.612	4.558	4.644
	kCal/h (calor)	kCal/h	3.870	5.504	6.020
Consumo Nominal	Frío	kW	0,98	1,40	1,32
	Calor	kW	0,88	1,56	1,40
Consumo eléctrico anual*	Frío	kWh/año	169	215	222
	Calor	kWh/año	974	973	1.520
Carga de diseño (Pdesign)	Frío	kW	4,2	5,3	5,4
	Calor (-10°C)	kW	3,2	3,2	5,0
Coeficiente energético	EER / COP		4,3 / 5,1	3,90 / 4,1	4,3 / 5
	SEER (Etiqueta)		8,69 (A+++)	8,63 (A+++)	8,52 (A+++)
	SCOP (Etiqueta)*		4,60 (A++)	4,60 (A++)	4,61 (A++)
Caudal de aire		m ³ /min	28,4	32,7	31,0
Nivel sonoro		dB(A)	44	46	46
Potencia sonora		dB(A)	59	61	59
Dimensiones alto x ancho x fondo		mm	550 x 800(+69) x 285(+59.5)	550 x 800(+69) x 285(+59.5)	710 x 840(+30) x 330(+66)
Peso		kg	37	37	57
Refrigerante R32	Pre-carga kg / PCA / TC _{oeq}		1,2 / 675 / 0,81	1,2 / 675 / 0,81	2,4 / 675 / 1,62
Tensión/Fases - Intensidad Máxima	V/F - A		230/1 - 12,2	230/1 - 12,2	230/1 - 18
Diám. tuberías líquido/gas	mm		6,35 x 2 / 9,52 x 2	6,35 x 2 / 9,52 x 2	6,35 x 3 / 9,52 x 3
Long. Máx. tubería vert/total	m		15(10)** / 30	15(10)** / 30	15(10)** / 50
Long. Máx. tubería por U. Interior	m		20	20	25
Condiciones límite de trabajo	Frío	°C	-10 ~ +46	-10 ~ +46	-10 ~ +46
	Calor	°C	-15 ~ +24	-15 ~ +24	-15 ~ +24
PVR			1.452 €	1.580 €	2.120 €

Unidades Interiores de Pared



MSZ-AY##VGKP-E6

Modelo		Frío	Calor
AY 25	Capacidad nominal kW	2,5	3,2
	Nivel Sonoro dB(A)	18 / 24 / 30 / 36 / 42	
	Dimensiones mm	299 x 798 x 245	
	PVR	631 €	
AY 35	Capacidad nominal kW	3,5	4
	Nivel Sonoro dB(A)	18 / 24 / 30 / 36 / 42	
	Dimensiones mm	299 x 798 x 245	
	PVR	653 €	

Gama Doméstica

MXZ Multisplit

Unidades Exteriores 2x1 | 3x1 MXZ-HA

Solo compatibles con unidades interiores MSZ-HR

Tecnología REPLACE



MODELO		MXZ-2HA40VF	MXZ-2HA50VF	MXZ-3HA50VF
Unidades interiores máx		2	2	3
Capacidad	Frío Nominal (Mín-Máx)	4 (1,1-4,3)	5 (1,1-5,4)	5 (2,9-6,5)
	Calor Nominal (Mín-Máx)	4,3 (1-4,7)	6 (1-6,4)	6 (2,6-7,5)
	kCal/h (frío)	3.440	4.300	4.300
	kCal/h (calor)	3.698	5.160	5.160
Consumo Nominal	Frío	1,05	1,52	1,26
	Calor	0,91	1,54	1,30
Consumo eléctrico anual*	Frío	172	225	241
	Calor	1.043	1.043	1.394
Carga de diseño (Pdesign)	Frío	4,0	5,0	5,0
	Calor (-10°C)	3,2	3,2	4,0
Coeficiente energético	EER / COP	3,81 / 4,73	3,29 / 3,90	3,97 / 4,62
	SEER (Etiqueta)	8,12 (A++)	7,78 (A++)	7,26 (A++)
	SCOP (Etiqueta)*	4,30 (A+)	4,30 (A+)	4,02 (A+)
Caudal de aire	m ³ /min	28,4	32,7	31,0
Nivel sonoro	dB(A)	44	47	46
Potencia sonora	dB(A)	59	64	61
Dimensiones alto x ancho x fondo	mm	550 x 800(+69) x 285(+59,5)	550 x 800(+69) x 285(+59,5)	710 x 840 x 330(+66)
Peso	kg	37	37	57
Refrigerante R32	Pre-carga kg / PCA / TC@q	0,9 / 675 / 0,61	0,9 / 675 / 0,61	1,4 / 675 / 0,95
Tensión/Fases - Intensidad Máxima	V/F - A	230/1 - 12,2	230/1 - 12,2	230/1 - 18
Diám. tuberías líquido/gas	mm	6,35 x2 / 9,52 x2	6,35 x2 / 9,52 x2	6,35 x3 / 9,52 x3
Long. Máx. tubería vert/total	m	15(10)** / 30	15(10)** / 30	15(10)** / 50
Long. Máx. tubería por U. Interior	m	20	20	25
Condiciones límite de trabajo	Frío	-10 ~ +46	-10 ~ +46	-10 ~ +46
	Calor	-15 ~ +24	-15 ~ +24	-15 ~ +24
PVR		1.311 €	1.488 €	1.783 €

*Consumo eléctrico anual y SCOP calculados en base a resultados de pruebas estándar para zona climática intermedia según directiva ErP 626/2011/EU. El consumo eléctrico anual real dependerá del uso y de la ubicación del sistema. ** Si la unidad exterior se instala por encima de la unidad interior, la longitud vertical máxima se reduce a 10m | ***En las MXZ 5/6 puertos el volumen de aire de la unidad exterior se puede reducir hasta un 11% con la instalación del deflector de aire opcional PAC-SH965G-E. Consultar precio | Para combinar más de 6 unidades interiores consultar el modelo Pumy en la sección de City Multi.

Unidades Interiores de Pared



MSZ-HR##VF

Modelo	Frío	Calor
Capacidad nominal kW	2,5	3,15
Nivel Sonoro dB(A)	21 / 30 / 37 / 43	
Hr 25 Dimensiones mm	280 X 838 X 228	
PVR	405 €	
Capacidad nominal kW	3,40	3,6
Nivel Sonoro dB(A)	22 / 31 / 38 / 46	
Hr 35 Dimensiones mm	280 X 838 X 228	
PVR	428 €	

*PVP sujeto a actualización por parte del fabricante

Gama **Mr.SLIM** Split 1x1 Conductos

Serie **PRO** • MGPEZ-*VJA o YJA

PRESTACIONES



ALTURA 250 mm



OPCIONAL



PEAD-SM-JA



SUZ-SM50VA

SUZ-SM71VA

PUZ-SM100/125

MODELO		MGPEZ-50VJA	MGPEZ-71VJA	MGPEZ-100VJA	MGPEZ-125VJA
Unidad interior		PEAD-SM50JA	PEAD-SM71JA	PEAD-SM100JA	PEAD-SM125JA
Unidad exterior		SUZ-SM50VA	SUZ-SM71VA	PUZ-SM100VKA	PUZ-SM125VKA
Capacidad	Frio Nominal (Min-Max)	kW 5,0 (1,7-5,6)	7,1 (2,2-8,1)	9,5 (4,0-10,6)	12,1 (6,0-13,0)
	Calor Nominal (Min-Max)	kW 6,0 (1,5-7,2)	8,0 (2,0-10,2)	11,2 (2,8-12,5)	13,5 (4,1-15,0)
Consumo Nominal	Frio	kW 1,55	2,08	2,95	4,17
	Calor	kW 1,62	2,21	3,02	3,85
Consumo eléctrico anual*	Frio	kWh/añc 291	449	600	898
	Calor	kWh/añc 1468	2.073	2831	3085
Carga de diseño (Pdesign)	Frio	kW 5,0	7,1	9,5	12,1
	Calor (-10°C)	kW 4,3	5,8	8,0	8,5
Coeficiente energético	EER / COP	3,23 / 3,71	3,41 / 3,61	3,21 / 3,70	2,90 / 3,50
	SEER (Etiqueta)	6,0 (A+)	5,5 (A)	5,3 (A)	210,6%
	SCOP (Etiqueta)*	4,1 (A+)	3,8 (A)	3,8 (A)	150,1%
Caudal de aire (B/M/A)	m³/min	12,0 / 14,5 / 17,0	17,5 / 21,0 / 25,0	24,0 / 29,0 / 34,0	29,5 / 35,5 / 42,0
Presión Estática	Pa	35 / 50 / 70 / 100 / 150	35 / 50 / 70 / 100 / 150	35 / 50 / 70 / 100 / 150	35 / 50 / 70 / 100 / 150
Unidad Interior	Nivel sonoro (B/M/A)	dB(A) 26 / 31 / 35	26 / 30 / 34	29 / 34 / 38	33 / 36 / 40
	Potencia sonora	dB(A) 59	57	62	66
	Dimensiones al x an x fon	mm 250 x 900 x 732	250 x 1.100 x 732	250 x 1.400 x 732	250 x 1.400 x 732
	Peso	kg 27	33	39	40
	Caudal de aire	m³/min 45,8	50,1	79	86
Unidad Exterior	Nivel sonoro	dB(A) 48	49	51	54
	Potencia sonora	dB(A) 64	66	70	72
	Dimensiones al x an x fon	mm 714 x 800 x 285	880 x 840 x 330	981 x 1.050 x 330 (+40)	981 x 1.050 x 330 (+40)
	Peso	kg 41	55	76	84
	Refrigerante R32	Pre-carga kg PCA / TCQeq 1,20 / 675 / 0,81	1,45 / 675 / 0,98	3,10 / 675 / 2,09	3,60 / 675 / 2,43
Tensión/Fases - Intensidad Máxima	V/F - A 230/1 - 14,9	230/1 - 16,8	230/1 - 22,7	230/1 - 29,3	
Diám. tuberías líquido/gas	mm 6,35 / 12,7	9,52 / 15,88	9,52 / 15,88	9,52 / 15,88	
Long. Máx. tubería vert/total	m 30 / 30	30 / 30	30 / 30	30 / 40	
Rango de operación	Tª exterior para refrigeración	°C -15 ~ +46	-15 ~ +46	-15 ~ +46	-15 ~ +46
	Tª exterior para calefacción	°C -10 ~ +24	-10 ~ +24	-15 ~ +21	-15 ~ +21
PVR	Unidad Interior	975 €	1.023 €	1.595 €	1.732 €
	Unidad Exterior	1.302 €	1.344 €	2.060 €	2.617 €
	Set con mando PAC-YT52 (Modelo sin sufijo)	2.391 €	2.481 €	3.769 €	4.463 €
	Set con mando PAR-40(41)** (Modelo con sufijo -C40(41))	2.444 €	2.534 €	3.822 €	4.516 €

Datos preliminares sujetos a cambios (MGPEZ-35/50/60VJA)

*SCOP Para zona climática Intermedia según directiva ErP 626/2011/EU | Las unidades interiores incluyen IT Terminal. | Nº máx. de curvas: 15 | La función de deshumidificación no funcionará cuando la temperatura en la habitación esté por debajo de los 13°C | Long. de tubería utilizada para cálculo de capacidad en condiciones nominales: 5m. | Control de condensación incorporado en todas las unidades. | Para las exteriores SUZ y PUZ se requiere la guía de protección de viento opcional para el modo refrigeración cuando la temperatura ambiente es inferior a -5°C.

**PAR-40 hasta finalizar existencias. PAR-41 disponible a partir de diciembre. Consultar disponibilidad.

OPCIONALES

INTERIOR

PAC-KE92TB-E Caja de registro para filtros	190 €
PAC-KE93TB-E Caja de registro para filtros	224 €
PAC-KE94TB-E Caja de registro para filtros	273 €
PAC-KE95TB-E Caja de registro para filtros	307 €
PAC-KE07DM-EBomba drenaje	219 €
PAC-SG97HR-E Terminal alimentación para replace eléctrica	46 €
PAC-SE41TS-E Sonda remota de temperatura	68 €
MAC-587IF Adaptador WiFi para control por Smartphone (consultar disponibilidad)	104€
MAC-334IF Interface de integración a M-NET	205 €

EXTERIOR

PAC-SG61DS-E Kit desagüe (PUZ)	39 €
MAC-8815G Deflector salida de aire (SUZ-SM25/35)	201 €
MAC-8825G Deflector salida de aire (SUZ-SM50)	201 €
MAC-8865G-E Deflector salida aire (SUZ-SM60/71)	278 €
PAC-SG59SG-E Deflector salida aire (PUZ) (125/140 necesita 2)	128 €
PAC-SG82DR-E Filtro deshidratador (PUZ)	213 €
PAC-SJ95MA Convertidor M-NET (PUZ)	203 €
PAC-SK52ST Herramienta de monitorización datos de funcionamiento y auto-diagnóstico (PUZ)	97 €
PAC-SH63AG-E Protección viento (125/140 necesita 2)	286 €
BLYGOLD-60 Tratamiento anticorrosión (U.Ext. 60/71)	Consultar
BLYGOLD-100 Tratamiento anticorrosión (U.Ext. 100/125/140)	Consultar

Para toda solicitud de servicio de tratamiento anticorrosivo BLYGOLD será necesario indicar en el pedido a qué unidad exterior aplica.

BOMBA DE CALOR [SPLIT]

 Unidades de pared Daikin Sensira **R-32**

Inverter / Doméstico

CONJUNTOS SPLIT DE PARED DAIKIN SENSIRA				TXF25D/E*	TXF35D/E*	TXF42D/E*	TXC50C	TXC60C	TXC71C	
Capacidad	Refrigeración	(Min.-Nom.-Máx.)	W	1.300-2.500-2.800 1.118-2.210-2.407	1.300-3.300-3.800 1.118-2.837-3.267	1.400-4.200-4.300 1.204-3.612-3.697	1.400-5.100-6.200 1.203-4.385-5.331	1.800-6.230-7.000 1.547-5.356-6.018	2.300-7.100-7.300 1.978-6.106-6.276	
	Calefacción	(Min.-Nom.-Máx.)	W kcal/h	1.300-2.800-3.700 1.118-2.442-3.182	1.300-3.500-4.400 1.118-3.010-3.783	1.400-4.600-5.000 1.204-3.955-4.300	1.360-5.620-6.600 1.170-4.832-5.674	1.480-6.400-8.000 1.272-5.503-6.878	2.300-8.000-9.000 1.978-6.878-7.650	
Consumo	Refrigeración Calefacción	(Nominal)	W	772 750	1.000 940	1.270 1.240	1.550 1.514	1.887 1.680	2.380 2.460	
Conexiones	Líquido		mm	ø 6,4 (1/4")	ø 6,4 (1/4")	ø 6,4 (1/4")	ø 6,4 (1/4")	ø 6,4 (1/4")	ø 6,4 (1/4")	
	Gas		mm	ø 9,5 (3/8")	ø 9,5 (3/8")	ø 9,5 (3/8")	ø 12,7 (1/2")	ø 12,7 (1/2")	ø 12,7 (1/2")	
Alimentación eléctrica				I/220V	I/220V	I/220V	I/220V	I/220V	I/220V	
Nº hilos de interconexión				3 + T	3 + T	3 + T	3 + T	3 + T	3 + T	
SEER / SCOP _{calda} / SCOP _{medio}				Refrigeración / Calefacción	6,50 / 5,00 / 4,11	6,50 / 4,87 / 4,11	6,50 / 5,35 / 4,3	6,45 / 5,32 / 4,42	6,40 / 5,38 / 4,24	5,30 / 4,6 / 3,81
Etiqueta energética				Refrigeración / Calefacción	A++ / A++ / A+	A++ / A++ / A+	A++ / A+++ / A+	A++ / A+++ / A+	A++ / A+++ / A+	A / A++ / A
Carga de diseño (P _{design})	Refrigeración		kW	2,5	3,5	4,2	5,08	6,21	6,96	
	Calefacción (-10°C)		kW	2,4	2,6	3,3	3,9	4,1	6,35	
Consumo energía anual estacional	Refrigeración		kWh	135	188	226	276	340	459	
	Calefacción		kWh	818	885	1.075	1.236	1.354	2.334	

UNIDADES INTERIORES DE PARED DAIKIN SENSIRA				FTXF25D/E*	FTXF35D/E*	FTXF42D/E*	FTXC50C	FTXC60C	FTXC71C
Caudal de aire	Refrigeración	(A/N/B/SB)	m ³ /min	10 / 8 / 6,2 / 4,3	11,5 / 8 / 6,4 / 4,4	12,6 / 9 / 6,9 / 4,9	12,2 / 10 / 8,2 / 7,4	20,4 / 16 / 13,6 / 10,2	20,4 / 16 / 13,6 / 10,2
Velocidades del ventilador			Nº	5 + A + S	5 + A + S	5 + A + S	5 + A + S	5 + A + S	5 + A + S
	Alto		mm	286	286	286	288	297	297
Dimensiones	Ancho		mm	770	770	770	770	990	990
	Fondo		mm	225	225	225	234	273	273
Peso			Kg	8	8,5	9	9,5	13	13
Presión sonora	Refrigeración	(A/N/B/SB)	dB(A)	40 / 33 / 26 / 20	43 / 34 / 27 / 20	45 / 36 / 30 / 22	45 / 39 / 33 / 29	46 / 42 / 38 / 30	46 / 42 / 38 / 30
	Calefacción		dB(A)	40 / 34 / 28 / 21	40 / 35 / 29 / 21	44 / 34 / 28 / 22	40 / 35 / 29 / 21	42 / 38 / 33 / 30	42 / 39 / 34 / 31
Nivel de potencia acústica			dB(A)	54	54	59	57	60	60

UNIDADES EXTERIORES				RXF25D/E*	RXF35D/E*	RXF42D/E*	RXC50C	RXC60C	RXC71C	
Tipo de compresor				SWING	SWING	SWING	SWING	SWING	SWING	
Refrigerante R-32				kg / TCO ₂ eq / PCA	0,45 / 0,3 / 675	0,55 / 0,37 / 675	0,75 / 0,51 / 675	1,0 / 0,675 / 675	1,10 / 0,74 / 675	1,15 / 0,77 / 675
Dimensiones	Alto		mm	550	550	550	615	615	695	
	Ancho		mm	658	658	658	845	845	930	
	Fondo		mm	275	275	275	300	300	350	
Peso			Kg	24	24	28	39	39	45	
	Refrigeración	Alto	dB(A)	46	48	48	51	54	54	
Presión sonora	Calefacción		dB(A)	47	48	48	48	49	49	
			dB(A)	60	61	61	65	66	69	

MODELO				TXF25D/E*	TXF35D/E*	TXF42D/E*	TXC50C	TXC60C	TXC71C	
Longitud máxima de tubería (L)				m	20	20	20	30	30	30
Diferencia de nivel máxima (H)				m	12	12	12	20	20	20

Nota: se suministrarán las unidades FTXF-D/E y RXF-D/E en función de la disponibilidad. Estas unidades interiores y exteriores son compatibles entre sí.

Nota: unidades FTXC-C y RXC-C hasta finalizar existencias. Después se suministrarán las unidades FTXC-D y RXC-D. Los conjuntos TXC deberán tener la unidad interior / exterior de la misma serie.

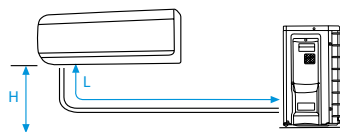

NOTA
Las capacidades se basan en las condiciones siguientes:

- Refrigeración: temperatura interior 27°CBS, 19°CBH; temperatura exterior 35°CBS
- Calefacción: temperatura interior 20°CBS; temperatura exterior 7°CBS, 6°CBH
- Longitud de tubería refrigerante: 7,5 m, alimentación: 220/1/50

La medición del nivel sonoro se realiza en una cámara anecoica a una distancia de 1 m de la unidad.

Indicación del rendimiento estacional SEER / SCOP según EN14825 . (Clima medio)

48°CBS	18°CBH	46°CBS	18°CBH
↑	↑	↑	↑
RXF25-42D/E*		RXC50-71C	
↓	↓	↓	↓
-10°CBS	-15°CBH	-10°CBS	-15°CBH



CONJUNTOS	UNIDAD INTERIOR	UNIDAD EXTERIOR	TOTAL
TXF25D/E	FTXF25D/E 363,00 €	RXF25D/E 436,00 €	799,00 €
TXF35D/E	FTXF35D/E 389,00 €	RXF35D/E 494,00 €	883,00 €
TXF42D/E	FTXF42D/E 568,00 €	RXF42D/E 690,00 €	1.258,00 €
TXC50C	FTXC50C 730,00 €	RXC50C 870,00 €	1.600,00 €
TXC60C	FTXC60C 935,00 €	RXC60C 1.113,00 €	2.048,00 €
TXC71C	FTXC71C 1.058,00 €	RXC71C 1.255,00 €	2.313,00 €

BRP069B45	Control vía App Onecta opcional para FTXF-D, FTXC-C y FTXC-D	74,00 €
BRP069C47	Control vía App Onecta opcional para FTXF-E	74,00 €

*PVP sujeto a actualización por parte del fabricante

BOMBA DE CALOR [SPLIT]

Unidades de pared Daikin Perfera **R-32**

Inverter / Doméstico

CONJUNTOS SPLIT DE PARED DAIKIN PERFERA			TXM25R	TXM35R
Capacidad	Refrigeración (Min.-Nom.-Máx.)	W kcal/h	1.300-2.500-3.200 1.118-2.150-2.752	1.400-3.400-4.000 1.204-2.920-3.440
	Calefacción (Min.-Nom.-Máx.)	W kcal/h	1.300-2.800-4.700 1.118-2.408-4.042	1.400-4.000-5.200 1.204-3.440-4.472
Consumo	Refrigeración	W	270-560-780	310-800-1.040
	Calefacción	W	240-560-1.220	320-990-1.672
Conexiones	Líquido	mm	ø 6,4 (1/4")	ø 6,4 (1/4")
	Gas	mm	ø 9,5 (3/8")	ø 9,5 (3/8")
Alimentación eléctrica			1 / 220V	1 / 220V
Nº hilos de interconexión			3 + T	3 + T
SEER / SCOP _{calido} / SCOP _{medio}		Refrigeración / Calefacción	8,65 / 6,15 / 5,10	8,65 / 6,18 / 5,10
Etiqueta energética		Refrigeración / Calefacción	A+++ / A+++ / A+++	A+++ / A+++ / A+++
Carga de diseño (Pdésign)	Refrigeración	kW	2,50	3,4
	Calefacción (-10°C)	kW	2,4	2,5
Consumo energía anual estacional	Refrigeración	kWh	101	137
	Calefacción	kWh	659	686

UNIDADES INTERIORES DE PARED DAIKIN PERFERA			FTXM25R	FTXM35R
Caudal de aire	Refrigeración (A/B/SB)	m³/min	10,5 / 5,7 / 4,1	11,3 / 6 / 4,2
Velocidades del ventilador		Nº	5 + A + S	5 + A + S
	Alto	mm	295	295
Dimensiones	Ancho	mm	778	778
	Fondo	mm	272	272
	Peso	Kg	10	10
Presión sonora	Refrigeración	(A/B/SB) dBA	41 / 25 / 19	45 / 29 / 19
	Calefacción	dBA	39 / 27 / 20	39 / 28 / 20
Nivel de potencia acústica		dBA	57	58

UNIDADES EXTERIORES			RXM25R9	RXM35R9
Tipo de compresor			SWING	SWING
Refrigerante R-32			kg / TCO ₂ eq / PCA	0,76 / 0,5 / 675
Dimensiones	Alto	mm	552	552
	Ancho	mm	840	840
	Fondo	mm	350	350
Peso			Kg	32
Presión sonora	Refrigeración	(A/B) dBA	46 / 43	49 / 44
	Calefacción	dBA	47 / 44	49 / 45
Nivel de potencia acústica			dBA	58

MODELO	TXM25R	TXM35R
Longitud máxima de tubería (L)	m 20	20
Diferencia de nivel máxima (H)	m 15	15

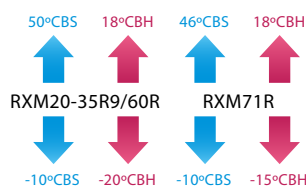
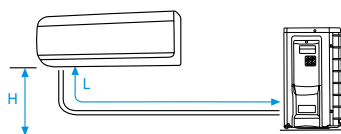

NOTA
Las capacidades se basan en las condiciones siguientes:

1. Refrigeración: temperatura interior 27°CBS, 19°CBH; temperatura exterior 35°CBS
2. Calefacción: temperatura interior 20°CBS; temperatura exterior 7°CBS, 6°CBH
3. Longitud de tubería refrigerante: 7,5 m, alimentación: 220/1/50

La medición del nivel sonoro se realiza en una cámara anecoica a una distancia de 1 m de la unidad.

Indicación del rendimiento estacional SEER / SCOP según EN14825 . (Clima medio)

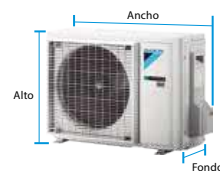

CONJUNTOS	UNIDAD INTERIOR	UNIDAD EXTERIOR	TOTAL
TXM25R	FTXM25R 626,00 €	RXM25R9 683,00 €	1.309,00 €
TXM35R	FTXM35R 642,00 €	RXM35R9 754,00 €	1.396,00 €

BOMBA DE CALOR [MULTI SPLIT]

 Unidades de pared Daikin Sensira Multi **R-32**

Inverter / Doméstico

UNIDADES EXTERIORES MÚLTIPLES				2MXF40A*	ni	2x1
Capacidad	Refrig.	Nominal	W	4.000		
	Calef.			4.200		
Consumo	Refrig.	Nominal	W	970		
	Calef.			981		
Caudal de aire	Refrig.	Alto / Medio / Silencioso	m³/min	36 / 33 / 20		
Conexiones de tuberías	Líquido		mm	ø 6,4 x 2		
	Gas			ø 9,5 x 2		
Refrigerante R-32	kg / TCO ₂ eq / PCA			0,88 / 0,6 / 675		
Dimensiones	Alto		mm	552		
	Ancho		mm	852		
	Fondo		mm	330		
Peso			Kg	36		
Nivel de potencia acústica			dBa	60		
SEER / SCOPmedio*	Refrigeración / Calefacción		25+25	7,35 / 4,25		
SEER / SCOPmedio*	Refrigeración / Calefacción		25+35	7,13 / 4,26		
Etiqueta energética	Refrigeración / Calefacción			A++ / A+		
Carga de diseño (Pdesign)	Refrigeración		kW	4		
	Calefacción (-10°C)		kW	3,2		

* Los datos de eficiencia dependen de la combinación de unidades interiores.

 Nota: consultar otras combinaciones en www.daikineurope.com/energylabel/

MODELO	2MXF40A*	ni
PRECIO	1.343,00 €	

MODELO	2MXF40A*	ni
Longitud máx. de tubería (L1+L2+...)	m	30
Diferencia de nivel máxima (H)	m	15
Longitud máx. por ud. interior (L1, L2, ...)	m	20
Diferencia de nivel entre unidades (h)	m	7,5

UNIDADES INTERIORES DE PARED				CTXF25C*	ni	CTXF35C*	ni
Caudal de aire	Refrig.	(A/N/B/SB)	m³/min	10,1 / 8,0 / 6,1 / 4,4		11,5 / 8,0 / 6,3 / 4,5	
Velocidades del ventilador	Nº			5 + A + S		5 + A + S	
	Alto		mm	286		286	
Dimensiones	Ancho		mm	770		770	
	Fondo		mm	225		225	
	Peso		Kg	8,5		9	
Presión sonora	Refrig.	(A/N/B/SB)	dBa	40 / 33 / 26 / 20		43 / 34 / 27 / 20	
	Calef.			40 / 34 / 28 / 21		40 / 35 / 29 / 21	
Nivel de potencia acústica			dBa	55 / 55		58 / 58	

MODELO	CTXF25C*	ni	CTXF35C*	ni
PRECIO	363,00 €		389,00 €	

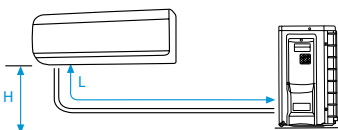

46°CBS 18°CBH
 2MXF40A
 -10°CBS -15°CBH

NOTA

Las capacidades se basan en las condiciones siguientes:

1. Refrigeración: temperatura interior 27°CBS, 19°C CBH; temperatura exterior 35°CBS
2. Calefacción: temperatura interior 20°CBS; temperatura exterior 7°CBS, 6°CBH
3. Longitud de tubería refrigerante: 7,5 m, alimentación: 220/1/50

La medición del nivel sonoro se realiza en una cámara anecoica a una distancia de 1 m de la unidad.

Indicación del rendimiento estacional SEER / SCOP según ENI4825, (Clima medio)

* Información preliminar

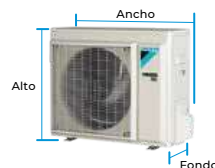

BOMBA DE CALOR [MULTI SPLIT]

 Unidades de pared Daikin Comfora Multi **R-32**

Inverter / Doméstico

UNIDADES EXTERIORES MÚLTIPLES				2x1	2x1	3x1
UNIDADES EXTERIORES MÚLTIPLES				2MXM40N9/A*	2MXM50N9/A*	3MXM52N7/A*
Capacidad	Refrig.	Nominal	W	4.000	5.000	5.200
	Calef.			4.200	5.600	6.800
Consumo	Refrig.	Nominal	W	970	1.246	1.229
	Calef.			981	1.372	1.566
Caudal de aire	Refrig.	Nominal	m ³ /min	36,0	37,0	42,0
Conexiones de tuberías	Líquido		mm	ø 6,4 x 2	ø 6,4 x 2	ø 6,35 x 3
	Gas			ø 9,5 x 2	ø 9,5 x 1, 12,7 x 1	ø 9,5 x 1, 12,7 x 2
Refrigerante R-32	kg / TCO ₂ eq / PCA			0,88 / 0,6 / 675	1,15 / 0,78 / 675	1,80 / 1,22 / 675
	Alto		mm	552	552	734
Dimensiones	Ancho		mm	852	852	974
	Fondo		mm	350	350	401
	Peso		Kg	36	41	57
Nivel de potencia acústica			dBa	60	60	59
SEER / SCOP _{medios}	Refrigeración / Calefacción			6,28 / 4,01	6,25 / 3,80	6,25 / 4
Etiqueta energética	Refrigeración / Calefacción			A++ / A+	A++ / A	A++ / A+
Carga de diseño (Pdesign)	Refrigeración		kW	4	5	5,2
	Calefacción (-10°C)			3,2	4,2	5
Ejemplo combinaciones				25 + 25	25 + 35	25+25+25

* Los datos de eficiencia dependen de la combinación de unidades interiores.

 Nota: consultar otras combinaciones en www.daikineurope.com/energylabel/

MODELO	2MXM40A	2MXM50A	3MXM52A
PRECIO	1.589,00 €	1.769,00 €	2.186,00 €

MODELO	2MXM40A	2MXM50A	3MXM52A
Longitud máx. de tubería (L1+L2+...)	m	30	50
Diferencia de nivel máxima (H)	m	15	15
Longitud máx. por ud. interior (L1, L2,...)	m	20	25
Diferencia de nivel entre unidades (h)	m	7,5	7,5

UNIDADES INTERIORES DE PARED				FTXP25M9*	FTXP35M9*
Caudal de aire	Refrig. (A/N/B/SB)	m ³ /min		9,7 / 7,7 / 5,8 / 4,2	11,5 / 8,3 / 6,3 / 4,5
Velocidades del ventilador		Nº		5 + A + S	5 + A + S
	Alto		mm	286	286
Dimensiones	Ancho		mm	770	770
	Fondo		mm	225	225
	Peso		Kg	8,5	9
Presión sonora	Refrig. (A/N/B/SB)		dBa	40 / 33 / 26 / 20	43 / 34 / 27 / 20
	Calef.			40 / 34 / 28 / 21	40 / 35 / 29 / 21
Nivel de potencia acústica			dBa	55 / 55	58 / 58

MODELO	FTXP25M9	FTXP35M9
PRECIO	435,00 €	479,00 €

COMBINACIONES

UNIDADES INTERIORES	2MXM40A	2MXM50A	3MXM52A
Unid. pared FTXP-M9	25-35	25-35	35-25-25

*Nota: unidades interiores FTXP25-35M9 hasta fin de existencias. Después se suministrarán las unidades FTXP-N.

Nota: se suministrarán las unidades multis MXM-A hasta fin de existencias. Después se suministrarán las unidades MXM-A9.

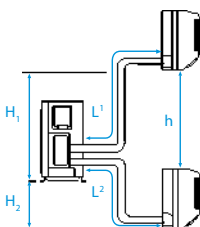

Distancias máximas:

- h: 7,5 m
- H1: 15 m
- L1: 20 m
- L2: 20 m
- L1+L2 = 30 m
- H2: 15 m

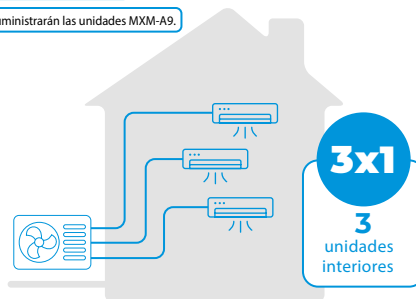

Ventajas de los sistemas múltiples

- Permite conectar varias unidades interiores a una sola unidad exterior.
- Reducción del espacio de instalación necesario y costes de la misma.
- Consumo de energía hasta un 20% inferior que la combinación de una unidad interior y exterior separada en varios sistemas split.



NOTA
Las capacidades se basan en las condiciones siguientes:

1. Refrigeración: temperatura interior 27°C CBS, 19°C CBH; temperatura exterior 35°C CBS
2. Calefacción: temperatura interior 20°C CBS; temperatura exterior 7°C CBS, 6°C CBH
3. Longitud de tubería refrigerante: 7,5 m, alimentación: 220/1/50

La medición del nivel sonoro se realiza en una cámara anecoica a una distancia de 1 m de la unidad.

Indicación del rendimiento estacionario EER / SCOP según EN14825. (Clima medio)

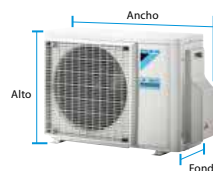

BOMBA DE CALOR [SPLIT]

comfora

Doméstico

Unidades de pared Daikin Comfora

R-32

A+++

Inverter / Doméstico

CONJUNTOS SPLIT DE PARED DAIKIN TXD-A				TXD25A*	TXD35A*
Capacidad	Refrigeración	(Mín.-Nom.-Máx.)	W	1.300-2.500-3.200	1.400-3.300-3.900
			kcal	1.118-2.150-2.752	1.204-2.838-3.354
Consumo	Calefacción	(Mín.-Nom.-Máx.)	W	1.300-2.800-4.400	1.400-3.500-5.000
			kcal	1.118-2.408-3.784	1.204-3.010-4.300
Consumo	Refrigeración	(Nominal)	W	560	780
	Calefacción			610	880
Conexiones	Líquido		mm	ø 6,4 (1/4")	ø 6,4 (1/4")
	Gas		mm	ø 9,5 (3/8")	ø 9,5 (3/8")
Alimentación eléctrica				I/220V	I/220V
Nº hilos de interconexión				3 + T	3 + T
SEER / SCOP	Refrigeración / Calefacción			8,50 / 6,10 / 5,10	8,50 / 5,95 / 5,10
Etq. efíc. estac.	Refrigeración / Calefacción			A+++ / A+++ / A+++	A+++ / A+++ / A+++
Carga de diseño (Pdesign)	Refrigeración		kW	2,5	3,3
	Calefacción (-10°C)			2,12	2,19
Consumo energía anual estacional	Refrigeración		kWh	103	136
	Calefacción			659	686
UNIDADES INTERIORES DE PARED				FTXD25A*	FTXD35A*
Caudal de aire	Refrigeración	(A/N/B/SB)	m³/min	9,5 / 7,8 / 6,3 / 4,9	11,0 / 8,5 / 6,8 / 5,4
	Calefacción			10,5 / 8,6 / 7,2 / 6,1	11,5 / 9,4 / 7,7 / 6,3
Velocidades del ventilador			Nº	5 + A + S	5 + A + S
			mm	286	286
Dimensiones	Alto		mm	770	770
	Ancho		mm	225	225
	Fondo		mm	225	225
Peso			Kg	9	9
Presión sonora	Refrigeración	(A/N/B/SB)	dBa	40 / 33 / 26 / 19	43 / 34 / 27 / 20
	Calefacción			40 / 34 / 28 / 21	40 / 35 / 29 / 21
Nivel de potencia acústica	Refrigeración		dBa	57	58
	Calefacción			57	58
UNIDADES EXTERIORES				RXD25A*	RXD35A*
Tipo de compresor				SWING	SWING
Refrigerante R-32	kg / TCO ₂ eq / PCA			0,76 / 0,52 / 675	0,76 / 0,52 / 675
Dimensiones	Alto		mm	552	552
	Ancho		mm	840	840
	Fondo		mm	350	350
Peso			Kg	32	32
Presión sonora	Refrigeración	Alto	dBa	46	49
	Calefacción			47	49
Nivel de potencia acústica	Refrigeración		dBa	58	61
	Calefacción			59	61
MODELO				TXD25A*	TXD35A*
Longitud máxima de tubería (L)			m	20	20
Diferencia de nivel máxima (H)			m	15	15
MODELO				TXD25A	TXD35A
PRECIO				1.149 €	1.249 €

* Información preliminar

50°CBS 18°CBH

 TXD25-35A*

 -10°CBS -20°CBH

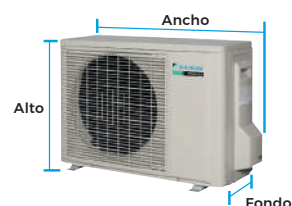
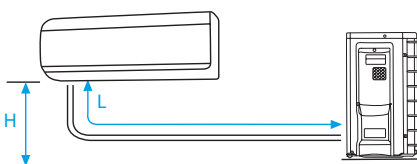

BOMBA DE CALOR [SKY AIR SERIE ACTIVE]

SkyAir Active-series

Sky Air



Unidades de conductos presión disponible **R-32**

Inverter / Sky Air Serie Active



CONJUNTOS DE CONDUCTOS				ADEAS50A	ADEAS60A	ADEAS71A	ADEAS100A	ADEAS125A
Capacidad	Refrigeración	Nominal	W kcal/h	5.000 4.300	5.700 4.902	6.800 5.848	9.500 8.170	12.100 10.400
	Calefacción	Nominal	W kcal/h	5.500 4.729	7.000 6.019	7.500 6.450	10.800 9.288	13.500 11.610
Consumo	Refrigeración	Nominal	W	1.530	1.660	2.310	2.970	5.260
	Calefacción			1.470	1.930	2.150	-	-
Conexiones	Líquido		mm	ø 6,4 (1/4")	ø 6,4 (1/4")	ø 9,5 (3/8")	ø 9,5 (3/8")	ø 9,5 (3/8")
	Gas		mm	ø 12,7 (1/2")	ø 12,7 (1/2")	ø 15,9 (5/8")	ø 15,9 (5/8")	ø 15,9 (5/8")
Alimentación eléctrica				1 / 220V	1 / 220V	1 / 220V	1 / 220V	1 / 220V
Nº hilos de interconexión				3 + T	3 + T	3 + T	3 + T	3 + T
SEER / SCOP	Refrigeración / Calefacción			5,65 / 4,00	5,74 / 4,00	5,35 / 3,80	5,13 / 3,81	4,73 / 3,50
Etiq. efíc. estac.	Refrigeración / Calefacción			A+ / A+	A+ / A+	A / A	A / A	-
Carga de diseño (Pdesign)	Refrigeración	(-10°C)	kW	5,00	5,70	6,80	9,50	12,10
	Calefacción			4,60	4,60	6,00	6,00	6,00
Consumo energía anual estacional	Refrigeración			280	339	430	633	1.497
	Calefacción			1.520	1.610	1.657	2.205	2.366

UNIDADES INTERIORES DE CONDUCTOS				ADEA50A	ADEA60A	ADEA71A	ADEA100A	ADEA125A
Caudal de aire	Refrigeración	(A/B)	m³/min	15 / 10,5	18 / 12,5	18 / 12,5	29 / 23	34 / 23,5
	Calefacción			15 / 10,5	18 / 12,5	18 / 12,5	29 / 23	34 / 23,5
Presión disponible	Nominal / Alta		Pa	30 / 150	30 / 150	30 / 150	40 / 150	50 / 150
Velocidades del ventilador			Nº	3	3	3	3	3
			mm	245	245	245	245	245
Dimensiones	Alto			700	1.000	1.000	1.400	1.400
	Ancho			300	300	300	800	800
	Fondo			28,0	28,0	35,0	46,0	46,0
Peso			Kg	49	49	49	70	70
Presión sonora	Refrigeración	(A/B)	dBA	48	48	52	53	53
	Calefacción			49	49	52	57	57
Nivel de potencia acústica				dBA	62	63	65	70
Carga de refrigerante para				m	10	10	30	30
Carga adicional (por encima de 10m de tubería)				gr/m	20	20	35	-

UNIDADES EXTERIORES				ARXM50R	ARXM60R	ARXM71R	AZAS100MV1	AZAS125MV1
Caudal de aire	Refrigeración	Nominal	m³/min	46,6	46,6	46,6	69	71
	Calefacción			44,1	44,1	44,1	82	82
Tipo de compresor				SWING	SWING	SWING	SWING	SWING
Refrigerante R-32				kg / TCO ₂ eq / PCA				
				1,15 / 0,78 / 675	1,15 / 0,78 / 675	1,15 / 0,78 / 675	2,60 / 1,76 / 675	2,60 / 1,76 / 675
Dimensiones	Alto			734	734	734	990	990
	Ancho			954	954	954	940	940
	Fondo			401	401	401	380	380
Peso			Kg	49	49	49	70	70
Presión sonora	Refrigeración	Nominal	dBA	48	48	52	53	53
	Calefacción			49	49	52	57	57
Nivel de potencia acústica				dBA	62	63	65	70
Carga de refrigerante para				m	10	10	30	30
Carga adicional (por encima de 10m de tubería)				gr/m	20	20	35	-

MODELO		ADEAS50A	ADEAS60A	ADEAS71A	ADEAS100A	ADEAS125A
Longitud máxima de tubería (L)	m	30	30	30	30 (50 equiv.)	30 (50 equiv.)
Diferencia de nivel máxima (H)	m	20	20	20	30	30

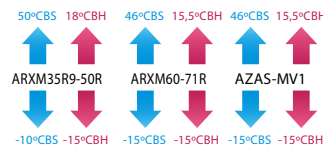
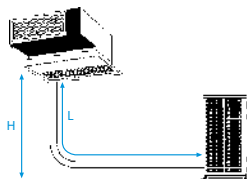

NOTA
Las capacidades se basan en las condiciones siguientes:
1. Refrigeración: temperatura interior 27°CBS, 19°CBH; temperatura exterior 35°CBS
2. Calefacción: temperatura interior 20°CBS; temperatura exterior 7°CBS, 6°CBH
3. Longitud de tubería refrigerante: 7,5 m, alimentación: 220/1/50
La medición del nivel sonoro se realiza en una cámara anecoica a una distancia de 1 m de la unidad.
Indicación del rendimiento estacional SEER / SCOP según EN14825 (Clima medio)

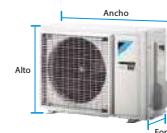

BRP069C81	Control vía App Onecta (opcional)	204,00 €
BRC1H52W/S/K	Control Madoka (por cable). Ver modelos pág. 394	209,00 €
ES.DKNIAQS	Módulo de purificación ADEA35-50A	848,00 €
ES.DKNIAQM	Módulo de purificación ADEA60-71A	986,00 €
ES.DKNIAQL	Módulo de purificación ADEA100-125A	1.118,00 €
EKDK04	Kit de desagüe ud. exterior	79,00 €

CONJUNTOS	UNIDAD INTERIOR	UNIDAD EXTERIOR	MANDO	TOTAL
ADEAS50A	ADEA50A 1.127,00 €	ARXM50R 1.065,00 €	BRC1E53A 99,00 €	2.344,00 €
ADEAS60A	ADEA60A 1.179,00 €	ARXM60R 1.072,00 €	BRC1E53A 99,00 €	2.404,00 €
ADEAS71A	ADEA71A 1.182,00 €	ARXM71R 1.080,00 €	BRC1E53A 99,00 €	2.415,00 €
ADEAS100A	ADEA100A 1.527,00 €	AZAS100MV1 1.846,00 €	BRC1E53A 99,00 €	3.472,00 €
ADEAS125A	ADEA125A 2.018,00 €	AZAS125MV1 1.969,00 €	BRC1E53A 99,00 €	4.086,00 €

NUEVO

Split de pared recubierto de tela



SPLIT 1x1



HAORI

Modelo	Cap. Nominal	Cap. Nominal	SEER/SCOP	Clase	Unidad Exterior		Unidad Interior		Precio Conjunto
	Refriger.	Calefac.			Código	Precio	Código	Precio	
HAORI 10	2,5 kW	3,2 kW	8,60 / 5,10	A+++ / A+++	RAS-10J2AVSG-E1	876 €	RAS-B10N4KVRG-E	863 €	1.739 €
HAORI 13	3,5 kW	4,2 kW	8,70 / 5,10	A+++ / A+++	RAS-13J2AVSG-E1	950 €	RAS-B13N4KVRG-E	1.078 €	2.028 €
HAORI 16	4,6 kW	5,5 kW	7,80 / 4,60	A++ / A++	RAS-16J2AVSG-E1	1.136 €	RAS-B16N4KVRG-E	1.376 €	2.512 €

Incluye control inalámbrico y WIFI.
Incluye colores gris claro y gris oscuro.

*PVP sujeto a actualización por parte del fabricante

Opcionales	Código	Precio
Control programable	RB-RXS33-E	84 €



Residencial 1x1



SEIYA

Modelo	Cap. Nominal	Cap. Nominal	SEER/ SCOP	Clase	Unidad Exterior		Unidad Interior		Precio Conjunto
	Refriger.	Calefac.			Código	Precio	Código	Precio	
SEIYA+ 10	2,5 kW	3,2 kW	7,00 / 4,60	A++ / A++	RAS-10E2AVG-E	615 €	RAS-B10E2KVG-E	387 €	1.002 €
SEIYA+ 13	3,3 kW	3,6 kW	7,00 / 4,60	A++ / A++	RAS-13E2AVG-E	665 €	RAS-B13E2KVG-E	410 €	1.075 €
SEIYA+ 16	4,2 kW	5,0 kW	7,00 / 4,60	A++ / A++	RAS-16E2AVG-E	1.022 €	RAS-B16E2KVG-E	649 €	1.671 €
SEIYA+ 18	5,0 kW	5,4 kW	7,00 / 4,40	A++ / A+	RAS-18E2AVG-E	1.172 €	RAS-18E2KVG-E	747 €	1.919 €
SEIYA+ 24	6,5 kW	7,0 kW	6,90 / 4,30	A++ / A+	RAS-24E2AVG-E	1.139 €	RAS-B24E2KVG-E	840 €	2.149 €

Incluye control inalámbrico y filtros UltraFresh.

Opcionales	Código	Precio
Control programable	RB-RXS33-E	84 €
Kit WIFI	RB-N106S-G	146 €
Filtros Ultra Pure	818F0050	14 €

SEIYA+

			Seiya+ 10	Seiya+ 13	Seiya+ 16	Seiya+ 18	Seiya+ 24
Conjunto			2,50	3,30	4,20	5,00	6,50
Capacidad en refrigeración	kW	C					
Rango de refrigeración (min. - máx.)	kW	C	(0,80 - 3,00)	(1,20 - 3,60)	(1,40 - 4,70)	(1,45 - 5,50)	(1,70 - 7,20)
EER	W/W	C	3,57	3,00	3,31	3,33	2,89
Pdesignnc	kW	C	2,50	3,30	4,20	5,00	6,50
SEER		C	7,00	7,00	7,00	7,00	6,90
Clase de eficiencia energética		C	A++	A++	A++	A++	A++
Consumo estacional de electricidad	kWh/a	C	125	165	210	250	330
Capacidad en calefacción	kW	H	3,20	3,60	5,00	5,40	7,00
Rango de calefacción (min. - máx.)	kW	H	(0,95 - 3,90)	(0,97 - 4,50)	(1,30 - 6,00)	(1,35 - 6,00)	(1,50 - 8,10)
COP	W/W	H	3,72	3,91	3,73	3,60	3,33
Pdesignnc (Tbiv-2°C)	kW	H (A)	2,40	2,70	3,60	3,80	5,40
SCOP		H (A)	4,60	4,60	4,60	4,40	4,30
Clase de eficiencia energética		H (A)	A++	A++	A++	A+	A+
Consumo estacional de electricidad	kWh/a	H (A)	730	822	1.095	1.209	1.757
Pdesignnc (Tbiv 2°C)	kW	H (W)	1,30	1,50	1,90	2,00	2,90
SCOP		H (W)	5,40	5,40	5,60	5,60	5,30
Clase de eficiencia energética		H (W)	A+++	A+++	A+++	A+++	A+++
Consumo estacional de electricidad	kWh/a	H (W)	338	388	479	500	759

Unidad interior			RAS-B10E2KVG-E	B13E2KVG	B16E2KVG	RAS-18E2KVG-E	RAS-24E2KVG-E
Volumen de aire (alto)	m ³ /h - l/s	C	510 - 142	540 - 152	750 - 208	790 - 222	1.070 - 298
Nivel de potencia sonora (alto)	dB(A)	C	52	54	56	60	61
Nivel de presión sonora (alto/quiet)	dB(A)	C	39/19	41/20	43/21	47/26	48/29
Volumen de aire (bajo)	m ³ /h - l/s	H	510 - 144	560 - 158	760 - 213	840 - 233	860 - 234
Nivel de potencia sonora (alto)	dB(A)	H	52	55	56	61	61
Nivel de presión sonora (alto/quiet)	dB(A)	H	39/20	42/20	43/22	48/26	48/29
Dimensiones (al x an x pr)	mm		288 x 770 x 225	288 x 770 x 225	293 x 798 x 230	293 x 798 x 230	320 x 1.050 x 250
Peso	kg		9	9	9	9	15

Unidad exterior			RAS-10E2AVG-E	RAS-13E2AVG-E	RAS-16E2AVG-E	RAS-18E2AVG-E	RAS-24E2AVG-E
Volumen de aire (alto)	m ³ /h - l/s	C	1.800 - 500	1.980 - 550	2.160 - 600	2.160 - 600	2.220 - 617
Nivel de presión sonora (alto)	dB(A)	C	47	48	50	50	54
Nivel de presión sonora (Silent CDU#2)	dB(A)	C	43	43	43	44	49
Nivel de potencia sonora (alto)	dB(A)	C	60	61	63	63	67
Nivel de potencia sonora (Silent CDU#2)	dB(A)	C	56	56	56	57	62
Rango de operación	°C	C	-15 ~ 46	-15 ~ 46	-15 ~ 46	-15 ~ 46	-15 ~ 46
Volumen de aire (bajo)	m ³ /h - l/s	H	1.800 - 500	1.980 - 550	2.160 - 600	2.160 - 600	2.220 - 617
Nivel de presión sonora (alto)	dB(A)	H	49	49	51	51	54
Nivel de presión sonora (Silent CDU#2)	dB(A)	H	43	43	45	46	49
Nivel de potencia sonora (alto)	dB(A)	H	62	62	63	64	67
Nivel de potencia sonora (Silent CDU#2)	dB(A)	H	56	56	58	59	62
Rango de operación	°C	H	-15 ~ 24	-15 ~ 24	-15 ~ 24	-15 ~ 24	-15 ~ 24
Dimensiones (al x an x pr)	mm		530 x 660 x 240	530 x 660 x 240	550 x 780 x 290	550 x 780 x 290	550 x 780 x 290
Peso	kg		22	22	30	34	38
Tipo de compresor			DC Rotary	DC Rotary	DC Rotary	DC Rotary	DC Twin Rotary
Conexiones (gas-liquido)			3/8" - 1/4"	3/8" - 1/4"	1/2" - 1/4"	1/2" - 1/4"	1/2" - 1/4"
Mínima longitud de tubería	m		2	2	2	2	2
Máxima longitud de tubería	m		15	15	20	20	20
Máxima diferencia de altura	m		12	12	12	12	12
Longitud de tubería precargada	m		15	15	15	15	15
Control remoto			WH-TG01NE	WH-TG01NE	WH-TG01NE	WH-TG01NE	WH-TG01NE
Carga de refrigerante (R32)	kg		0,49	0,54	0,68	0,93	1,18
Toneladas de CO ₂ equivalentes	TCO ₂ eq		0,33	0,36	0,46	0,63	0,80
Potencial de calentamiento atmosférico			675	675	675	675	675
Refrigerante adicional	g/m		-	-	20	20	20
Refrigerante adicional	g/m		-	-	20	20	20
Alimentación	V-ph-Hz		220-240/1/50	220-240/1/50	220-240/1/50	220-240/1/50	220-240/1/50
Corriente máxima (MCA)	A		7,20	7,40	9,00	9,25	12,00
Valor nominal del disyuntor (MOCP)	A		15	15	15	15	20
Cable de fuente de alimentación	mm ²	*	1,25	1,25	1,25	1,50	2,00
Cable de conexión	mm ²	*	1,25	1,25	1,25	1,50	2,00

*PVP sujeto a actualización por parte del fabricante



Residencial Multi

UNIDADES EXTERIORES



Modelo	Cap. Nominal		Eficiencia y clase energética			Código	Precio
	Refrigeración	Calefacción	SEER/SCOP	Clase	Combinación*		
Multi 2M14	4,0 kW	4,4 kW	6,73 / 4,60	A++ / A++	13+13	RAS-2M14G2AVG-E	1.519 €
Multi 3M18	5,2 kW	6,8 kW	6,80 / 4,60	A++ / A++	16+10+10	RAS-3M18G2AVG-E	2.099 €

*Unidades interiores correspondientes a la serie Daiseikai. La eficiencia de otras combinaciones se puede comprobar en <http://ecodesign.toshiba-airconditioning.eu/es>

Características

Unidad exterior		Multisplit 2-estancias RAS-2M14U2AVG-E	Multisplit 3-estancias RAS-3M18U2AVG-E
Capacidad refrigeración	kW	4,0	5,2
Capacidad refrigeración (min.-máx.)	kW	1,6 - 4,9	2,4 - 6,5
Consumo	kW C	0,92	1,17
EER	W/W	4,35	4,44
SEER		6,73	6,8
Clase de eficiencia energética	C	A++	A++
Capacidad calefacción	kW	4,4	6,8
Capacidad calefacción (min.-máx.)	kW	1,30 - 5,20	1,90 - 8,00
Consumo	kW H	0,89	1,58
COP	W/W	4,94	4,30
SCOP		4,60	4,60
Clase de eficiencia energética	H	A++	A++

Datos físicos de la unidad exterior

Unidad exterior		Multisplit 2-estancias RAS-2M14U2AVG-E	Multisplit 3-estancias RAS-3M18U2AVG-E
Caudal de aire	m ³ /h - l/s C	1863-517	2177-605
Nivel presión sonora	dB(A) C	45	49
Nivel potencia sonora	dB(A) C	58	62
Rango funcionam.	°C C	-10/46	-10/46
Caudal de aire	m ³ /h - l/s H	1863-517	2107-585
Nivel presión sonora	dB(A) H	46	50
Nivel potencia sonora	dB(A) H	59	63
Rango funcionam.	°C H	-20/24	-20/24
Dimensiones (HxWxD)	mm	630 x 800 x 300	630 x 800 x 300
Peso	kg	43	46
Tipo de compresor		DC Twin Rotary	DC Twin Rotary
Conexiones abocadadas - gas		1/4" x 2	1/4" x 2
Conexiones abocadadas - líquido		3/8" x 2	3/8" x 2 + 1/2" x 1
Long. máx. tubería (por unidad/total)	m	20/30	25/50
Diferencia máx. altura	m	10	10
Longitud de tubería sin carga	m	30	50
Alimentación	V-ph-Hz	220/240-1-50	220/240-1-50

C: Modo refrigeración
H: Modo calefacción

UNIDADES INTERIORES

SEIYA

Modelo	Cap. Nominal Refrigeración	Cap. Nominal Calefacción	Código	Precio
SEIYA+ 10	2,5 kW	3,2 kW	RAS-B10E2KVG-E	387 €
SEIYA+ 13	3,3 kW	3,6 kW	RAS-B13E2KVG-E	410 €
<i>Incluye control inalámbrico y filtros Ultrafresh.</i>		Opcionales	Código	Precio
		Control programable	RB-RXS33-E	84 €
		Kit WIFI	RB-N106S-G	146 €
		Filtros Ultra Pure	818F0050	14 €

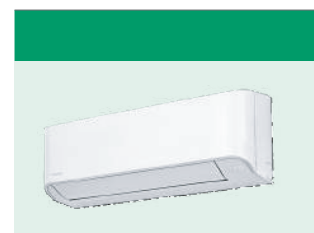

*PVP sujeto a actualización por parte del fabricante

Comercial Digital Inverter

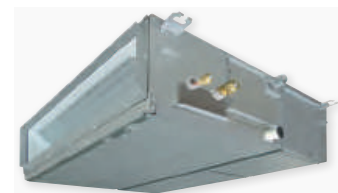

SPA DI

Modelo	Cap. Nominal	Cap. Nominal	SEER/SCOP	Clase	Unidad Exterior		Unidad Interior		Precio Conjunto
	Refriger.	Calefac.			Código	Precio	Código	Precio	C. Simplificado
SPA DI 56	5,0 kW	5,3 kW	5,28 / 4,08	A / A+	RAV-GM561ATP-E	1.209 €	RAV-RM561BTP-E	949 €	2.240 €
SPA DI 110	9,5 kW	11,2 kW	5,28 / 4,19	A / A+	RAV-GM1101ATP-E	2.452 €	RAV-RM1101BTP-E	1.359 €	3.893 €
SPA DI 140	12,1 kW	13,0 kW	5,36 / 4,19	- / -	RAV-GM1401ATP-E	2.897 €	RAV-RM1401BTP-E	1.546 €	4.525 €
					Opcionales	Código		Precio	
					Control inalámbrico	RBC-AXU31-E		364 €	

Incluye bomba de condensados y filtro.

SPA DI CLASSIC

Modelo	Cap. Nominal Refrigeración	Cap. Nominal Calefacción	SEER / SCOP	Clase	Unidad Exterior		Unidad Interior		Precio Conjunto
					Código	Precio	Código	Precio	C. Simp.
SPA DI CLASSIC 56	5,0 kW	5,3 kW	5,20 / 3,93	A / A	RAV-GV561ATP-E	1.104 €	RAV-HM561BTP-E	949 €	2.135 €
SPA DI CLASSIC 80	6,7 kW	7,7 kW	5,20 / 4,13	A / A+	RAV-GV801ATP-E	1.349 €	RAV-HM801BTP-E	1.080 €	2.511 €
SPA DI CLASSIC 110	9,5 kW	11,2 kW	5,28 / 4,19	A / A+	RAV-GV1101ATP-E	2.197 €	RAV-HM1101BTP-E	1.359 €	3.638 €
SPA DI CLASSIC 140	12,1 kW	13,0 kW	5,36 / 4,19	- / -	RAV-GV1401ATP-E	2.669 €	RAV-HM1401BTP-E	1.546 €	4.297 €
					Opcionales	Código		Precio	
					Control inalámbrico	RBC-AXU31-E		364 €	

Incluye bomba de condensados y filtro.



CONTROLES

Descripción	Código	Precio
Control Simplificado	RBC-ASCU11-E	82 €
Control Estándar	RBC-AMTU31-E	118 €
Control Programable	RBC-AMSU51-ES	195 €
Control Táctil*	RBC-MTSC2	447 €

* Producto europeo no fabricado por Toshiba.

CONTROLES OPCIONALES

Descripción	Código	Precio
Sensor remoto de temperatura	TCB-TC41U-E	143 €
Placa TCC-Link	TCB-PCNT30TLE2	173 €

*PVP sujeto a actualización por parte del fabricante



GAMA COMERCIAL



Autónomo compacto horizontal condensado por agua

Aqualean

- ❄️ Capacidad frigorífica **2,8 - 41 kW**
- 🔥 Capacidad calorífica **3,8 - 50 kW**
- 🌀 Caudal de aire **670 - 7500 m³/h**

R410A



Autónomo compacto y partido horizontal inverter

Flatair

- ❄️ Capacidad frigorífica **22 - 33 kW**
- 🔥 Capacidad calorífica **20 - 29 kW**
- 🌀 Caudal de aire **3700 - 5600 m³/h**

R410A



Unidades condensadora horizontales

Flatair Essential

- ❄️ Capacidad frigorífica **12,1 - 27 kW**
- 🔥 Capacidad calorífica **12,5 - 27,9 kW**
- 🌀 Caudal de aire **2890 - 5400 m³/h**

R410A



Unidades evaporadora horizontales

Flatair Essential

- ❄️ Capacidad frigorífica **12,1 - 27 kW**
- 🔥 Capacidad calorífica **12,5 - 27,9 kW**
- 🌀 Caudal de aire **2040 - 5060 m³/h**

R410A



Autónomo compacto y partido vertical inverter

Compactair

- ❄️ Capacidad frigorífica **22 - 82 kW**
- 🔥 Capacidad calorífica **20 - 80 kW**
- 🌀 Caudal de aire **5400 - 18700 m³/h**

R410A



Unidades evaporadora horizontales

CIC/CIH

- ❄️ Capacidad frigorífica **19,5 - 135 kW**
- 🔥 Capacidad calorífica **19,5 - 137 kW**
- 🌀 Caudal de aire **3700 - 24750 m³/h**

R410A



Unidades condensadora vertical - vertical

ASC/ASH

- ❄️ Capacidad frigorífica **19,7 - 288 kW**
- 🔥 Capacidad calorífica **19,8 - 218 kW**
- 🌀 Caudal de aire **3700 - 1500 m³/h**

R410A



Unidades condensadora vertical - horizontal

CSC/CSH

- ❄️ Capacidad frigorífica **18,8 - 96,8 kW**
- 🔥 Capacidad calorífica **19,7 - 105,1 kW**
- 🌀 Caudal de aire **7600 - 27200 m³/h**

R410A



Soluciones de aire acondicionado, calefacción y tratamiento del aire



Conéctate con nosotros en LinkedIn [linkedin.com/company/lennoxhvac](https://www.linkedin.com/company/lennoxhvac)

Visite nuestro sitio web para conocer más sobre los productos de Lennox. www.lennoxemea.com



DESHUMIDIFICACIÓN



Deshumidificador consola



Deshumidificador conductos



Deshumidificador columna



Deshumidificador DH755

Deshumidificador de adsorción TFT

Instalar un deshumidificador de adsorción TFT permite controlar la humedad ambiental y mejorar todos los procesos productivos: secado, manipulación, transporte, almacenamiento, congelación, procesado, etc.

La única tecnología que garantiza unos buenos resultados es la del deshumidificador de ADSORCIÓN con rotor desecante de Silicagel. Los deshumidificadores de adsorción TFT AD pueden trabajar con temperaturas operativas próximas a 0°C y generar un aire seco con un punto de rocío inferior a -30°C.



HUMIDIFICACIÓN ADIABÁTICA



CLIMATIZADORES

La humidificación adiabática en climatizadores de aire primario ofrece grandes ventajas:

- Reducido consumo energético
- Máximos niveles higiénicos
- Mínimo coste de mantenimiento
- Integración dentro de UTA's

PROCESOS INDUSTRIALES

La humidificación mediante atomización de agua se aplica en multitud de procesos industriales:

- CPD's
- Industria textil
- Industria eléctrica
- Industria alimentaria
- Enfriamiento condensadoras
- Bodegas
- Cabinas pintura

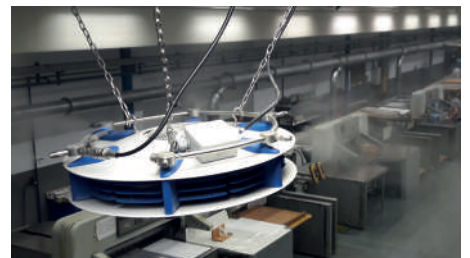

HUMIDIFICACIÓN ALTA PRESIÓN MERLIN SERIE VISCORE

La bomba de alta presión VISCORE, controlada por PLC, envía el agua hasta las boquillas atomizadoras de acero inoxidable (a 70bar), para pulverizar sobre el área a controlar.

- Mínimo consumo de energía
- Control por pantalla táctil
- Incluye filtración y esterilización del agua
- Control multizona

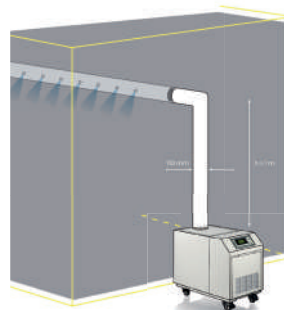

HUMIDIFICACIÓN ULTRASONIDOS TRAU SERIE UH

Los humidificadores de atomización de agua por ultrasonidos utilizan la vibración ultrasónica para generar un aerosol muy fino (1 micra) que es rápidamente absorbido en el aire. Recomendamos en instalaciones de poca demanda de agua.

ASFBV / INTERACUMULADOR VITRIFICADO CON SERPENTÍN FIJO (ALTA SUPERFICIE)

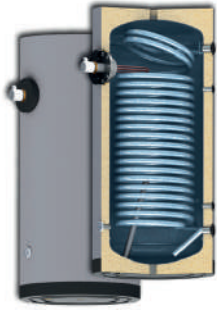

CONDICIONES DE FUNCIONAMIENTO

Volumen (litros)	Superficie serpentín (m²)	Potencia (kW)	Producción (litros/hora)	Peso (kg)
150	1,4	36	893	70
200	1,9	49	1.212	90
300	3,3	86	2.105	131
500	4,6	119	2.935	196

Los datos térmicos están calculados para un primario agua de caldera de 80 a 60°C y un secundario con agua de 10 a 45°C en continuo.

TARIFA DE PRECIOS

Código	Vol. (lts)	PVP (€)
ASFB015V10RG	150	993
ASFB020V10RG	200	1111
ASFB030V10RG	300	1471
ASFB050V10RG	500	2051

DI - DIM / DEPÓSITO DE INERCIA 6 BAR - 4 BAR

CONDICIONES DE DISEÑO

Presión diseño	Temperatura diseño
6 bar	-10 / 85 °C



TARIFA DE PRECIOS Con aislamiento estándar

Código	Vol. (lts)	PVP (€)
DI010AC06RG	100	454
DI020AC06RG	200	626
DI030AC06RG	300	842
DI050AC06RG	500	1.200
DI075AC06RG	750	1.620
DI100AC06RG	1000	2.005
DI150AC06RFP	1500	2.054
DI200AC06RFP	2000	2.004
DI250AC06RFP	2500	2.470
DI300AC06RFP	3000	2.982
DI400AC06RFP	4000	3.906
DI500AC06RFP	5000	4.880

DIMENSIONES

Volumen (litros)	Dimensiones (mm)							Conexión G hembra			Peso (kg)
	Df	De	H	H1	H2	H3	H4	1-	3-4-5-6	7-8	
100	400	460	1007	73	287	592	792	1"1/4	1"1/2	1/2"	32
200	450	510	1407	68	297	927	1177	1"1/4	1"1/2	1/2"	53
300	550	610	1519	129	404	994	1244	1"1/4	2"	1/2"	67
500	650	750	1790	80	400	1200	1450	1"1/4	3"	1/2"	101
750	750	850	2100	80	430	1437	1730	1"1/4	3"	1/2"	147
1000	850	950	2166	80	463	1463	1763	1"1/2	3"	1/2"	170
1500	1000	1200	2212	79	496	1596	1796	2"	3"	1/2"	202
2000	1150	1250	2274	62	518	1618	1818	2"	3"	1/2"	247
2500	1250	1350	2370	101	585	1685	1885	2"	4"	1/2"	294
3000	1250	1350	2870	101	585	2185	2385	2"	4"	1/2"	334
4000	1400	1500	2927	81	604	2204	2404	2"	4"	1/2"	516
5000	1600	1700	3014	55	634	2234	2434	2"	4"	1/2"	653

CONDICIONES DE DISEÑO

Presión diseño	Temperatura diseño
Depósito 4 bar	-10 / 95 °C



TARIFA DE PRECIOS

Código	Vol. (lts)	PVP (€)
DIM002AC04RG	25	360
DIM005AC04RG	50	417

DIMENSIONES

Volumen (litros)	Dimensiones (mm)			Peso (kg)	Conexiones Gas HEMBRA		
	H	De	l		1	2	3 - 4 - 5 - 6
25	790	290	450	11	1"	1"	1" 1/4
50	1008	343	600	18	1"	1"	1" 1/4

INTERCAMBIADORES DE PLACAS

INTERCAMBIADOR DE PLACAS TUBULAR PARA PISCINAS



INTERCAMBIADOR DE PLACAS TERMOSOLDADO



INTERCAMBIADOR DE PLACAS DESMONTABLE





Fabricante especialista de soluciones respetuosas con el medio ambiente mediante un proceso de producción automatizado desde el año 2001. A lo largo de los años Termicol se ha especializado en el desarrollo de distintas soluciones para agua caliente sanitaria, desde equipos de energía solar térmica, aerotermia y equipos híbridos (solar térmica + aerotermia).

Beneficios y soluciones Termicol

- Fabricante con más de 20 años de presencia en el mercado nacional e internacional.
- Realizamos el estudio técnico y económico de las instalaciones tanto en comunidades como industrias, logrando periodos de amortización muy reducidos.
- La más amplia gama en energía solar térmica con productos homologados y certificados, contando con hasta 15 años de garantía en captadores solares térmicos.
- Sistemas de energía renovable para agua caliente sanitaria y climatización de piscinas.



TRATAMIENTO DEL AGUA



ELEGANT Clack



NEREO



PHOENIX



KIT CARTUCHOS



MEMBRANA

Código	Artículo	Descripción	PVP
UF-3002-96	ELEGANT Clack Contracorriente	Descalcificador 35 litros ELEGANT contracorriente con bypass y boya de seguridad	1.018 €
RO-0206-12	NEREO sin bomba	Osmosis inversa 5 etapas sin bomba NEREO	285 €
RO-0206-22	NEREO con bomba	Osmosis inversa 5 etapas con bomba NEREO	385 €
RO-0218-01	PHOENIX sin bomba	Osmosis compacta sin bomba PHOENIX	410 €
RO-0218-03	PHOENIX con bomba	Osmosis compacta con bomba PHOENIX	510 €
FI-5002-04	-	Filtro 3 piezas. Conexión 1" 9 3/4" con cartucho 50µ, soporte y llave	34 €
OI-0205-20	-	Postfiltro carbón Granular GAC Antibacterias	9,27 €
CA-7003-02	KIT cartuchos	Kit recambio 3 cartuchos: Sedimentos + Carbón GAC + Carbón BLOCK	24 €
CA-7006-02	KIT cartuchos Antibacterias	Kit recambio 3 cartuchos Antibacterias: Sedimentos + Carbón GAC + Carbón BLOCK	67 €
ME-2002-02	-	Membrana 50 GPD para osmosis 5 etapas	52 €
RO-8001-01	-	Osmosis flujo directo ecus	1.040 €



Bomba de alta eficiencia con regulación electrónica
Wilo-Varios PICO-STG

Cod. 4215540 - 15/1-7 : **647,00€**
Cod. 4232746 - 15/11-13: **828,00 €**



Bomba de alta eficiencia de rotor húmedo
Wilo-Stratos

Cod. 2217893 - 25/1-6: **1.471,00€**
Cod. 2164569 - 25/1-8: **1.766,00€**



Bomba estándar de rotor húmedo
Wilo-Star-Z

Cod. 4081193 - 20/4: **771,00 €**



Bomba estándar de rotor húmedo
Wilo-Yonos PICO

Motor EC resistente al bloqueo y regulación electrónica de la potencia integrada.

Cod. 4248084 - 25/1-6 180mm: **417,00 €**
Cod. 4248086 - 25/1-8 180mm: **638,00€**



Bomba estándar de rotor húmedo
Wilo-Yonos MAXO

Motor EC con adaptación automática de potencia

Cod. 2120640 - 25/0.5-10 180mm: **1,321,00 €**
Cod. 2120643 - 30/0.5-10 180mm: **1,427,00€**



Bomba estándar de rotor húmedo
Wilo-Star-Z Nova

Motor síncrono resistente al bloqueo.

Cod. 4132760 - **331,00 €**
Cod. 4222650 - **578,00 €**

EMMETI

EMMETI Clima FLOOR Sistema de calefacción por suelo radiante



Colectores Premontados



www.emmeti.es

TM3-R Mixing Unit Conjunto de regulación



EURO HPV (200 - 300 - 500 - 1000 LTS.) Acumulador para producción de ACS



Ventajas:

- Rapidez de acumulación
- Alta eficiencia
- Larga duración sin corrosión
- Sencillez de instalación
- Elevada superficie de intercambio
- Vitrificado



SUELO RADIANTE Y REFRESCANTE



Expertos en tecnología para edificación



Tres familias para su salud, higiene y confort:

- **alpex:** fontanería y calefacción
- **profithem:** sistemas de suelo radiante
- **profi-air:** ventilación mecánica controlada con recuperación de calor.



Tecnología para Edificación
www.fraenkische.com

TECE floor
LA CALEFACCIÓN POR SUELO RADIANTE DE TECE

COLECTOR TECEfloor TIPO LOGO - MÁS FÁCIL, IMPOSIBLE

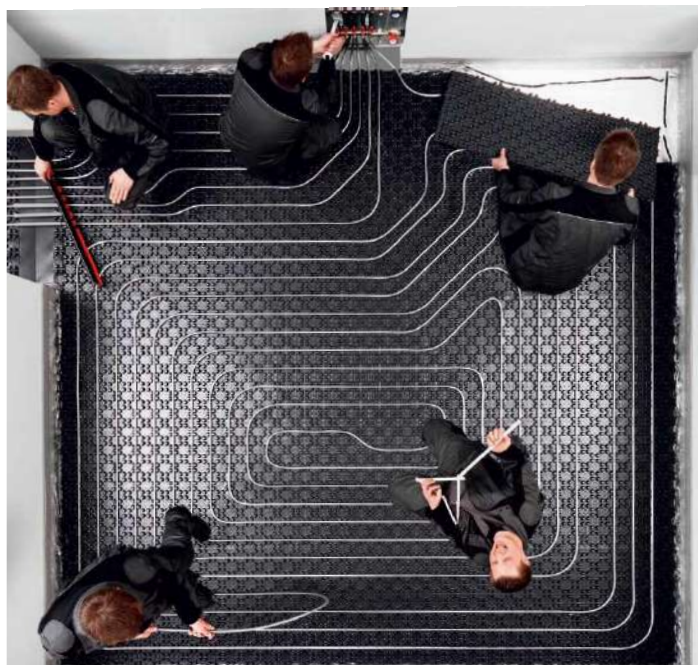

Optimiza la calefacción
Aquabit

EVconfort
Calefacción & Climatización

- Emisores eléctricos
- Acumuladores
- Toalleros
- Aquabit**
Emisores baja temperatura
- Recuperadores de calor
- Bombas de calor ACS
- Climatización

SISTEMAS DE CALEFACCIÓN EFICIENTE



SERIE D **WiFi**

Radiador digital de bajo consumo con Wi-Fi y control mediante smartphone



Disponible en diferentes colores y acabados.

COEFICIENTE DE NO CONSUMO
62%

MODELO	ELEME.	POTENCIA	CÓDIGO EAN	P.V.R.
BLANCO				
DNW0330RAD	3	330 W	8435045912459	372 €
DNW0550RAD	5	550 W	8435045912466	442 €
DNW0770RAD	7	770 W	8435045912473	511 €
DNW0990RAD	9	990 W	8435045912480	586 €
DNW1210RAD	11	1.210 W	8435045912497	658 €
DNW1430RAD	13	1.430 W	8435045912503	728 €
DNW1600RAD	15	1.500 W	8435045912510	803 €
BLACK SERIES				
DNB0330RAD	3	330 W	8435045912527	437 €
DNB0550RAD	5	550 W	8435045912534	531 €
DNB0770RAD	7	770 W	8435045912541	624 €
DNB0990RAD	9	990 W	8435045912558	722 €
DNB1210RAD	11	1.210 W	8435045912565	817 €
DNB1430RAD	13	1.430 W	8435045912572	912 €
DNB1600RAD	15	1.500 W	8435045912589	1.012 €

SYGMA

Radiador digital de bajo consumo



Mando vendido por separado

COEFICIENTE DE NO CONSUMO
62%

MODELO	ELEME.	POTENCIA	CÓDIGO EAN	P.V.R.
BLANCO				
SRND330RAD2	3	330 W	8437007080377	227 €
SRND440RAD2	4	440 W	8436045911513	266 €
SRND550RAD2	5	550 W	8437007080384	291 €
SRND660RAD2	6	660 W	8436045911520	316 €
SRND770RAD2	7	770 W	8437007080391	347 €
SRND880RAD2	8	880 W	8436045911537	377 €
SRND990RAD2	9	990 W	8437007080407	408 €
SRNT100RAD2	10	1.100 W	8436045911544	438 €
SRNT120RAD2	11	1.210 W	8437007080414	468 €
SRNT132RAD2	12	1.320 W	8436045911551	495 €
SRNT143RAD2	13	1.430 W	8437007080421	522 €
SRNT154RAD2	14	1.540 W	8436045917249	550 €
SRNT160RAD2	15	1.600 W	8437007080438	577 €

SYGMA ^{SHORT}

Radiador digital de bajo consumo con altura reducida



Mando vendido por separado

COEFICIENTE DE NO CONSUMO
62%

MODELO	ELEME.	POTENCIA	CÓDIGO EAN	P.V.R.
MODELO SHORT - 420 mm				
SRN1100RAD2	11	1.100 W	8436045911558	455 €
SRN1300RAD2	13	1.300 W	8436045911575	506 €
SRN1500RAD2	15	1.500 W	8436045911582	557 €

MILOS 150 W/M²

Sistema de suelo radiante para suelos cerámicos

MODELO	ÁREA (M ²)	POTENCIA	CÓDIGO EAN	P.V.R.
MSIPY0310	1	150 W	8435045918550	49 €
MSIPY0315	1,5	225 W	8435045918567	60 €
MSIPY0320	2	300 W	8435045918574	75 €
MSIPY0325	2,5	375 W	8435045918581	84 €
MSIPY0330	3	450 W	8435045918592	97 €
MSIPY0335	3,5	525 W	8435045918604	111 €
MSIPY0340	4	600 W	8435045918611	124 €
MSIPY0345	4,5	675 W	8435045918628	152 €
MSIPY0350	5	750 W	8435045918635	162 €
MSIPY0360	6	900 W	8435045918642	183 €
MSIPY0370	7	1.050 W	8435045918659	211 €
MSIPY0380	8	1.200 W	8435045918666	239 €
MSIPY0390	9	1.350 W	8435045918673	267 €
MSIPY0400	10	1.500 W	8435045918680	292 €
MSIPY0420	12	1.800 W	8435045918703	348 €

Cable de 3,5 mm de grosor.



ERKO 140 W/M²

Sistema de suelo radiante para suelos blandos

MODELO	ÁREA (M ²)	POTENCIA	CÓDIGO EAN	P.V.R.
MSIWH010	1	140 W	8436045918727	59 €
MSIWH015	1,5	210 W	8436045918734	79 €
MSIWH020	2	280 W	8436045918741	94 €
MSIWH030	3	420 W	8436045918758	125 €
MSIWH040	4	560 W	8436045918765	161 €
MSIWH050	5	700 W	8436045918772	192 €
MSIWH060	6	840 W	8436045918789	221 €
MSIWH070	7	980 W	8436045918796	256 €
MSIWH080	8	1.120 W	8436045918802	292 €
MSIWH090	9	1.260 W	8436045918819	317 €
MSIWH100	10	1.400 W	8436045918826	351 €
MSIWH120	12	1.680 W	8436045918833	416 €

Lámina de 1 mm de espesor.



ELBA OVAL WIFI

Secatoallas eléctrico digital WI-FI

MODELO	ALTURA	POTENCIA	CÓDIGO EAN	P.V.R.
BLANCO				
TEWLN50B077	865 mm	300 W	8435556146377	219 €
TELWN50B112	1.215 mm	500 W	8435556146384	254 €
TELWN50B150	1.595 mm	750 W	8435556146391	284 €
TELWN50B172	1.815 mm	1.000 W	8435556146467	315 €
CROMO				
TELWN50C077	865 mm	300 W	8435556146414	256 €
TELWN50C112	1.215 mm	300 W	8435556146421	307 €
TELWN50C150	1.595 mm	500 W	8435556146438	355 €
TELWN50C172	1.815 mm	750 W	8435556146445	398 €
NEGRO				
TELWN50N077	865 mm	300 W	8435556146452	236 €
TELWN50N112	1.215 mm	500 W	8435556146469	268 €



CT² **WiFi**

Termostato digital inteligente con Wi-Fi

MODELO	COLOR	G. DE PROTECCIÓN	CÓDIGO EAN	P.V.R.
TSMT1B2	Blanco	IP32	8436045911166	137 €
TSMT1B2	Negro	IP32	8436045911388	137 €



ST²

Termostato digital programable

MODELO	COLOR	G. DE PROTECCIÓN	CÓDIGO EAN	P.V.R.
TSET103	Blanco	IP33	8435586778268	70 €
TSET102	Negro	IP33	8435045911055	70 €



Accesorios disponibles para la instalación de los sistemas de suelo radiante Rointo: Placas de aislamiento, sistemas de protección superior e inferior, bandas de fijación y protección perimetral.
*PVP sujeto a actualización por parte del fabricante.

ACCESORIOS Y COMPLEMENTOS AACC

FIBRA AISLANTE

FIBRA AISLANTE ► PLANCHAS

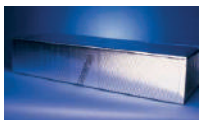

CONDUCTOS CLIMAVER NETO 360		
MODELO	m.	Ref.
Palet neto 2,40 panel lana vidrio atenu. acústica	131,56 / palet	NETO240PALET
Placa neto 2,40 panel lana vidrio atenu. acústica	2,86m ² / placa	NETO240PLACA
Palet neto 3,00 panel lana vidrio atenu. acústica	164, 22 / palet	NETO300PALET
Placa neto 3,00 panel lana vidrio atenu. acústica	3,57m ² / placa	NETO300PLACA
Caja m ² neto panel lana vidrio atenu. acústica	24, 99m ² / caja	NETOCAJA

CONDUCTOS CLIMAVER PLUS R 360		
MODELO	m.	Ref.
Palet Plus R 2,40 panel lana vidrio aisl. térmico acústico	131,56 / palet	PLUSR240PALET
Placa Plus R 2,40 panel lana vidrio aisl. térmico acústico	2,86m ² / placa	PLUSR240PLACA
Palet Plus R 3,00 panel lana vidrio aisl. térmico acústico	164, 22 / palet	PLUSR300PALET
Placa Plus R 3,00 panel lana vidrio aisl. térmico acústico	3,57m ² / placa	PLUSR300PLACA

FIBRA AISLANTE ► PERFILES

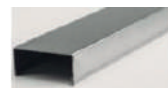

PERFIL		
2 METROS / BARRA		
Ø mm.	Ref.	PVP / Unidad
20x10	2000PB	12,30 €
27x18	2718PSTD	17,80 €
35x13	3513PSTD	20,20 €
38x40	3840PSTD	51,80 €
40x20	4020PSTD	28,70 €
32x18	T2000P	27,80 €

BARRA SOPORTE CONDUCTO AACC THU		
2 METROS / BARRA		
Ø mm.	Ref.	PVP / Unidad
20x15x15	U-20	4,00 €

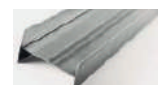

PERFIL EN T THU	
2 METROS / BARRA	
Ref.	PVP / Unidad
010300	4,00 €

FIBRA AISLANTE ► VARILLAS, TUERCAS Y ARANDELAS



VARILLA ROSCADA DIN975 LAYON		
ZN		
Ø mm.	Ref.	PVP / Unidad
M4x1000	E200004	0,60 €
M6x1000	E200006	0,71 €
M8x1000	E200008	1,28 €

ARANDELA ALA ANCHA DIN9021 LAYON		
Ø mm.	Ref.	PVP / Unidad
04	E200404	0,02 €
06	E200606	0,04 €
08	E200808	0,08 €

TUERCA DIN9021 LAYON		
ZN		
Ø mm.	Ref.	PVP / Unidad
M4	E204004	0,02 €
M6	E206006	0,03 €
M8	E208008	1,04 €



SOPORTE PERFIL 27x18		
27x18 SPE		
Ø mm.	Ref.	PVP / Unidad
27x18x200	92718200SPE	7,20 €
27x18x300	92718300SPE	7,60 €



TORNILLO CON MANGUITO TRBP		
TRBP		
Ø mm.	Ref.	PVP / Unidad
M6	9635TRBP	0,54 €
M8	9845TRBP	1,08 €



MANGUITO SEPARADOR			
MS			
Ø mm.	Denom.	Ref.	PVP / Unidad
M6x30	6x30	9630MS	0,54 €
M8x30	8x30	9830MS	0,73 €



TACO PLÁSTICO DNB		
DYNABOLT		
Ref.	PVP / Unidad	
9830DNBS	0,61 €	



BASCULANTE SUELTO BS			
BS			
Ø mm.	Ref.	PVP / Unidad	
M6	96BS	0,76 €	
M8	98BS	1,51 €	



ANCLASE SAP			
SAP			
Ø mm.	Ref.	PVP / Unidad	
M6	96SAP	0,32 €	
M8	98SAP	1,39 €	



TACO METÁLICO			
ME			
Ø mm.	Ref.	PVP / Unidad	
M4	9L4ME	0,31 €	
M8	9L8ME	1,81 €	



TACO DE NYLON FX			
FX			
Ø mm.	Denom.	Ref.	PVP / Unidad
6	FX6	96FX	0,07 €
8	FX8	98FX	0,12 €
10	FX10	910FX	0,20 €

FIBRA AISLANTE ► HERRAMIENTAS **CLIMAVER**®

HERRAMIENTAS CLIMAVER MM	(€/U.F.) 485,90	8432539820330
---------------------------------	---------------------------	---------------



Maletín con 3 herramientas, para el corte de paneles CLIMAVER a MM (media madera). U.F.: caja de herramientas.

COLA CLIMAVER	(€/U.F.) 12,80	8432539820224
----------------------	--------------------------	---------------



Adhesivo vinílico en dispersión acuosa. Especialmente concebido para la unión de lana de vidrio. U.F.: 1 bote 1 litro.

CUCHILLOS CLIMAVER	(€/U.F.) 17,95	8432539820347
---------------------------	--------------------------	---------------



Cuchillo con funda, indicado para cortes auxiliares. U.F.: 1 cuchillo.

RECAMBIO 20 CUCHILLAS CLIMAVER	(€/U.F.) 78,85	8432539820354
---------------------------------------	--------------------------	---------------



Juegos de cuchillas de recambio para herramientas CLIMAVER MM y MTR. U.F.: 20 cuchillas (para cortes MM y MTR).

GRAPADORA CLIMAVER	(€/U.F.) 156,90	8432539820378
---------------------------	---------------------------	---------------



Grapadora para montaje de conductos CLIMAVER según el MTR. U.F.: caja con grapadora.

GRAPAS CLIMAVER	(€/U.F.) 14,90	8432539820385
------------------------	--------------------------	---------------



Grapas de 14 mm. U.F.: caja con 5000 grapas.

ESPATULAS CLIMAVER	(€/U.F.) 20,35	8432539820392
---------------------------	--------------------------	---------------



Espátulas para facilitar el sellado con cinta CLIMAVER. U.F.: 18 espátulas

GRAPADORA	(€/U.F.) 130,00	G5-0C
------------------	---------------------------	-------



Grapadora manual conducto G5-0C STCR 5019/12

GRAPAS	(€/U.F.) 8,35	STCR 5019/12
---------------	-------------------------	--------------



Grapas para conductos de 12 mm. (G5-0C) U.F.: caja con 5000 grapas.

JUEGO HERRAMIENTAS CLIMAVER	(€/U.F.) 578,55	8432539820316
------------------------------------	---------------------------	---------------



Maletín con 3 herramientas para el corte de paneles CLIMAVER a MM y dos herramientas para el corte de conductos según el MTR. (Corte perpendicular y 22,5°) U.F.: Caja de herramientas

CINTA CLIMAVER neto	(€/U.F.) 32,75	8432539820231
----------------------------	--------------------------	---------------



Cinta de 63 mm de ancho, de color negro, con adhesivo a base de resinas acrílicas. U.F.: rollo. 1 Rollo: 50 m.

REGLA ESCUADRA CLIMAVER MM	(€/U.F.) 458,20	8432539820361
-----------------------------------	---------------------------	---------------



Regla Escuadra de aluminio con los ángulos más utilizados predefinidos (90° y 45°). Simplifica las operaciones de medida y de corte de los conductos. U.F.: tubo. 1 tubo: 1 regla escuadra.

*PVP sujeto a actualización por parte del fabricante

TUBERÍA DE COBRE

TUBERÍA DE COBRE ► ROLLO AISLADO, DESNUDO Y TIRAS

COPPER BRASS

HALCOR



TUBO COBRE AISLADO SINGLE ROLLO	
Dimensión	Longitud (m)
1/4"	25
3/8"	25
1/2"	25
5/8"	25
3/4"	25
7/8"	25



TUBO COBRE AISLADO DOBLE ROLLO	
Dimensión	Longitud (m)
1/4 + 3/8	20
1/4 + 1/2	20
3/8 + 5/8	20
1/4 + 5/8	20
3/8 + 5/8	20



TUBO COBRE DESNUDO ROLLO	
Dimensión	Longitud (m)
1/4" x 0,80	15
3/8" x 0,80	15
1/2" x 0,80	15
5/8" x 0,80	15
3/4" x 0,80	15
7/8" x 1	15

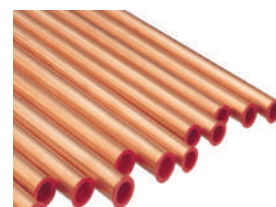

TUBO COBRE DESNUDO TIRA	
Dimensión	Longitud (m)
3/8" x 0,0315	5/4
1/2" x 0,0315	5/4
5/8" x 0,0315	5/4
3/4" x 0,0315	5/4
1" x 0,040	5/4
1-1/8" x 0,040	5/4
1-3/8" x 0,049	5/4
1-5/8" x 0,050	5/4
7/8" x 0,040	5/4

ACCESORIOS DE INSTALACIÓN DE COBRE

ACCESORIOS DE INSTALACIÓN DE COBRE ► ACCESORIOS TUBERÍA DE COBRE

Curva 90° / 90° Elbow long radius		
	REF.	COD.
Mod. 500 	1/4"	4101016
	3/8"	4101017
	1/2"	4101018
	5/8"	4101019
	3/4"	4101020
	7/8"	4101021
	1"	4101022
	1-1/8"	4101023
	1-3/8"	4101024
	1-5/8"	4101025

Curva 45° / 45°		
	REF.	COD.
Mod. 504 	1/4"	4101069
	3/8"	4101070
	1/2"	4101071
	5/8"	4101072
	3/4"	4101073
	7/8"	4101074
	1-1/8"	4101075
	1-3/8"	4101076
	1-5/8"	4101077

Tes / Tee		
	REF.	COD.
Mod. 600 	1/4"	4101041
	3/8"	4101042
	1/2"	4101043
	5/8"	4101044
	3/4"	4101045
	7/8"	4101046
	1-1/8"	4101047
	1-3/8"	4101048
	1-5/8"	4101049
	2-1/8"	4101050



DOBLATUBOS PARA COBRE			
Ref.	Ø Tubo de cobre	Descripción	PVP
LAKITDOBLATU	1/4" + 5/8" + 3/8" + 1/2"	4 Bobinas de 4m para diámetro	44,00 €



DOBLATUBOS PARA COBRE			
Ref.	Ø Tubo de cobre	Descripción	PVP
4000056	3/8" + 1/2" + 5/8"	Juego de muelles	7,50 €

AISLAMIENTO PARA COBRE

AISLAMIENTO PARA COBRE



Espesor 1/4" - 6 mm/		
Cod.	Medida del Aislante	PVP/m
EVD006	6 x 6 mm - 1/4"	0,59 €
EVD010	6 x 10 mm - 3/8"	0,64 €
EVD012	6 x 12 mm - 1/2"	0,84 €
EVD015	6 x 15 mm - 5/8"	0,95 €
EVD018	6 x 18 mm - 3/4"	1,08 €
EVD022	6 X 22 mm - 7/8"	1,21 €
EVD025	6 x 25 mm - 1"	1,43 €

Espesor 1/2" - 13 mm/		
Cod.	Medida del Aislante	PVP/m
EVH010	13 x 10 mm - 3/8"	1,79 €
EVH012	13 x 12 mm - 1/2"	1,98 €
EVH015	13 x 15 mm - 5/8"	2,17 €
EVH018	13 x 18 mm - 3/4"	2,41 €
EVH022	13 x 22 mm - 7/8"	2,64 €
EVH025	13 X 25 mm - 1"	3,17 €
EVH028	13 x 28 mm - 1 1/8"	3,46 €
EVH035	13 x 35 mm - 1 3/8"	4,18 €
EVH042	13 x 42 mm - 1 5/8"	4,62 €
EVH054	13 x 54 mm - 2 1/8"	5,46 €

Espesor 3/8" - 9 mm/		
Cod.	Medida del Aislante	PVP/m
EVF006	9 x 6 mm - 1/4"	0,99 €
EVF010	9 x 10 mm - 3/8"	1,08 €
EVF012	9 x 12 mm - 1/2"	1,17 €
EVF015	9 x 15 mm - 5/8"	1,25 €
EVF018	9 x 18 mm - 3/4"	1,59 €
EVF022	9 X 22 mm - 7/8"	1,78 €
EVF025	9 x 25 mm - 1"	2,01 €
EVF028	9 x 28 mm - 1 1/8"	2,26 €
EVF035	9 x 35 mm - 1 3/8"	2,71 €
EVF042	9 x 42 mm - 1 5/8"	3,42 €
EVF054	9 x 54 mm - 2 1/8"	4,35 €

Espesor 3/8" - 9 mm/		
Cod.	Medida del Aislante	PVP/m
EVM010	19 x 10 mm - 3/8"	3,41 €
EVM012	19 x 12 mm - 1/2"	3,93 €
EVM015	19 x 15 mm - 5/8"	4,19 €
EVM018	19 x 18 mm - 3/4"	4,82 €
EVM022	19 x 22 mm - 7/8"	5,24 €
EVM025	19 X 25 mm - 1"	5,97 €
EVM028	19 x 28 mm - 1 1/8"	6,39 €
EVM035	19 x 35 mm - 1 3/8"	7,04 €
EVM042	19 x 42 mm - 1 5/8"	7,76 €
EVM054	19 x 54 mm - 2 1/8"	10,1 €

CANALETAS Y ACCESORIOS

CANALETAS Y ACCESORIOS ► CANALES Y ACCESORIOS PARA AIRE ACONDICIONADO



	Canal Clima Plus 2m	Angulo Interior	Angulo Exterior	Tapa Final Curvada	Curva Plana	Tapa Junta	Soporte Bloqueo Clima Plus	Pasamuros	Curva Pasamuros	Reducción 90-65mm
35x30	9810-001-08 4,94 € metro	9810-112-08 3,38 €	9810-113-08 3,38 €	9810-114-08 3,77 €	9810-115-08 3,12 €	9810-102-08 2,21 €				
65x50	9801-002-08 8,06 € metro	9801-112-08 5,20 €	9801-113-08 5,20 €	9801-114-08 4,68 €	9801-115-08 5,46 €	9801-102-08 2,60 €	9801-101-00 0,59 €	9801-111-08 4,55 €		9802-201-08 5,98 €
90x65	9802-002-08 11,18 € metro	9802-112-08 6,50 €	9802-113-08 6,50 €	9802-114-08 6,50 €	9802-115-08 7,41 €	9802-102-08 3,25 €	9802-101-00 0,65 €	9802-116-08 7,67 €	9801-116-08 6,37 €	

	Canaleta para grapa	Canaleta con tapa	Ángulo interior	Ángulo exterior	Ángulo plano	Unión canal	Tapa final	Abrazaderas
32x35	LA03235GRABL 2,80 €							32x33 LAABRAZA3233 0,78 €
70x40	LA07040GRABL 4,04 €	LA07040TAPBL 4,49 €	LA7040ANINBL 2,45 €	LA7040ANEXBL 2,47 €	LA7040ANPLBL 2,74 €	LA7040UNCABL 1,33 €	LA7040FINTABL 2,28 €	LAABRAZADERA 0,78 €
70x60	LA07060GRABL 5,72 €	LA07060TAPBL 5,60 €	LA7060ANINBL 3,62 €	LA7060ANEXBL 3,62 €	LA7060ANPLBL 3,62 €	LA7060UNCABL 1,44 €	LA7060FINTABL 2,67 €	
100x60	LA010060GRABL 6,32 €	LA010060TAPBL 7,14 €	LA10060ANINBL 3,74 €	LA10060ANEXBL 3,74 €	LA10060ANPLBL 4,36 €	LA10060UNCABL 1,64 €	LA10060FINTABL 2,86 €	

	Canaleta con tapa	Ángulo interior	Ángulo exterior	Ángulo plano	Tapa final
70x60	LA07060TAPMR 9,95 € / metro	LA7060ANINMR 7,15 €	LA7060ANEXMR 7,15 €	LA7060ANPLMR 7,15 €	LA7060FINTAMR 5,30 €



Dimensiones	32 x 35		40 x 70		60 x 70		60 x 100	
	Referencias							
Canal	611280	6,64 €	611260	9,30 €	611290	11,46 €	611300	14,02 €
Base plana	-		611261	6,78 €	611261	6,78 €	611301	10,01 €
Base cerrada	611274	4,30 €	611276	7,11 €	611278	9,44 €	611279	11,46 €
Abrazadera FAC	-		611380	2,21 €	611380	2,21 €	611380	2,21 €
Abrazadera FAS	611381	2,02 €	611381	2,02 €	611381	2,02 €	-	
Ángulo plano	611284	5,14 €	611264	7,19 €	611294	8,06 €	611304	9,65 €
Ángulo exterior	611286	4,95 €	611266	6,22 €	611296	8,03 €	611306	8,30 €
Ángulo interior	611285	4,95 €	611265	6,22 €	611295	8,03 €	611305	8,30 €
Tapa final	611283	4,87 €	611263	5,67 €	611293	5,92 €	611303	6,33 €
Enlace	611287	2,58 €	611267	3,05 €	611297	3,22 €	611307	3,54 €
Derivación T	611288	5,02 €	611268	6,29 €	611298	6,83 €	611308	7,01 €
Pasamuros recto	-		611270	4,11 €	-		611310	4,71 €
Pasamuros acodado	-		611269	5,93 €	-		611309	7,86 €



CANALETA			
Emb.	Ref.	Longitud 2m. Alto x Ancho	PVP
80	611320	Canal 30x25 mm	6,99 €
48	611321	Canal 40x60 mm	1,44 €
32	611322	Canal 60x60 mm	13,55 €
32	611323	Canal 60x80 mm	16,72 €
24	611324	Canal 60x100 mm	22,58 €
16	611325	Canal 60x120 mm	23,98 €

CANALETAS Y ACCESORIOS ► CANAL Y MOLDURA UNEX



CANALES		
Ref.	Descripción	PVP / Unidad
30021-2	Canal 30 PVC-M1 40x60 blanco	10,94 €
30022-2	Canal 30 PVC-M1 40x90 blanco	14,69 €
30031-2	Canal 30 PVC-M1 60x60 blanco	10,94 €
30032-2	Canal 30 PVC-M1 60x90 blanco	19,01 €
30033-2	Canal 30 PVC-M1 60x110 blanco	22,71 €





MOLDURAX UNEX		
S/TABIQUE		
Ref.	Descripción	PVP / Unidad
78021-2	Moldura PVC-M1 10x16 blanco	2,79 €
78022-2	Moldura PVC-M1 10x22 blanco	1,72 €
78031-2	Moldura PVC-M1 16x16 blanco	2,38 €
78033-2	Moldura PVC-M1 16x30 blanco	3,54 €
AUTOADHESIVO		
78010-2A	Moldura U23X 7x12 blanco	1,96 €
78021-2A	Moldura U23X 10x16 blanco	2,79 €
78022-2A	Moldura U23X 10x22 blanco	3,25 €
78031-2A	Moldura U23X 16x16 blanco	3,44 €
78033-2A	Moldura U23X 16x30 blanco	5,97 €

TUBERÍAS DE DESAGÜE

TUBERÍAS DE DESAGÜE ► TUBERÍA PVC FLEXIBLE HIDROTUBO



	Ref.				Ø Diámetro	Descripción	PVP Blanco	PVP gris
	BLANCO		GRIS					
	9899-070-01	HidroT1316B	9899-070-06	HidroT1316G	13x16	25m	39,28 €	39,28 €
		HidroT1620B		HidroT1620G	16x20	25m	57,14 €	57,14 €
	9899-072-01	HidroT2025B	9899-072-06	HidroT2025G	20x25	25m	64,28 €	64,28 €



Descripción	Ref.	Medidas	Color	PVP
UNIÓN "M-M" PARA TUBERÍA FLEXIBLE HIDROTUBO	LA13161620-U	13/16 16/20	Color Blanco	1,30 €
"TE" PARA TUBERÍA FLEXIBLE HIDROTUBO	LA13161620-T	13/16 16/20	Color Blanco	1,50 €
CONEXIÓN "Y" PARA TUBERÍA FLEXIBLE HIDROTUBO	LA13161620-Y	13/16 16/20	Color Blanco	1,75 €

*PVP sujeto a actualización por parte del fabricante

TUBERÍAS DE DESAGÜE ► TUBERÍAS, CODOS, MANGUITOS Y CASQUILLOS



TUBERÍAS DE DESAGÜE			
Ref.	Ø mm.	Descripción	PVP
9899-049-00	6x9 mm	25m	17,14 €
9899-076-00	10x14 mm	25m	40,00 €
LAACCE0609	6x9 mm	Kit bolsa accesorios para tubo condensados	10,00 €



TUBERÍAS DE DESAGÜE			
Ref.	Ø mm.	Descripción	PVP
LA1618FSI	16/18 mm	SIMPLE CAPA 50m	60,00 €
LA1820FSI	18/20 mm	SIMPLE CAPA 50m	64,28 €
LA1618FDO	16/18 mm	DOBLE CAPA 50m	55,71 €
LA1820FDO	18/20 mm	DOBLE CAPA 50m	61,42 €
9899-056-01	18 mm	ANILLADO 30 m	58,50 €
9899-181-01	18 mm	UNIÓN - 25 ud / caja	4,29 €
9899-182-01	18 mm	CODO - 25 ud / caja	5,85 €
9899-184-01	18 mm	T- 25 ud / caja	7,41 €
9899-187-01	18 mm	T- 25 ud / caja	6,63 €



TUBO DE DESAGÜE PVC RÍGIDO / HIDROTUBO			
Ref.	Ø mm.	Descripción	PVP
Blanco			
TUBO16BL	16	2m	2,62 € €
TUBO20BL	20	2m	3,42 €
TUBO25BL	25	2m	4,58 €
Gris			
Tubo 16-2m	16	2m	2,62 €
Tubo 20-2m	20	2m	3,42 €
Tubo 25-2m	25	2m	4,58 €
Tubo 16	16	5m	9,45 €
Tubo 20	20	5m	11,27 €
Tubo 25	25	5m	13,63 €
Tubo 32	32	5m	16,55 €



CODO 90° PVC RÍGIDO / HIDROTUBO		
Ref.	Ø mm.	PVP
Blanco		
CODO9016BL	16	0,62 €
CODO9020BL	20	0,69 €
Gris		
CODO9016	16	0,44 €
CODO9020	20	0,55 €



CODO 45° PVC RÍGIDO / HIDROTUBO		
Ref.	Ø mm.	PVP
Blanco		
CODO4516BL	16	0,69 €
CODO4520BL	20	0,90 €
Gris		
CODO4516	16	0,55 €
CODO4520	20	0,65 €



MANGUITO DE UNIÓN PVC RÍGIDO / HIDROTUBO		
Ref.	Ø mm.	PVP
Blanco		
MANGUITO16BL	16	0,65 €
MANGUITO20BL	20	0,73 €
Gris		
MANGUITO16	16	0,47 €
MANGUITO20	20	0,58 €



TE 90° PVC RÍGIDO / HIDROTUBO		
Ref.	Ø mm.	PVP
Blanco		
TE9016BL	16	0,87 €
TE9020BL	20	0,95 €
Gris		
TE9016	16	0,55 €
TE9020	20	0,66 €



CASQUILLO REDUCTOR PVC RÍGIDO / HIDROTUBO		
Ref.	Ø mm.	PVP
Blanco		
CASQUILLO2016BL	20x16	0,51 €
CASQUILLO2520BL	25x20	1,37 €
Negro		
CASQUILLO2016	20x16	0,51 €
CASQUILLO2520	25x20	0,36 €

SOPORTES SOLDADOS



PACK SOPORTES + ANTIVIBRADORES		
Ref.	Descripción	PVP
ÉLITE		
PACKELITE400	Soporte ÉLITE 400x400 + Antivibrador a-35 PLUS	17,98 €
PACKELITE450	Soporte ÉLITE 450x450 + Antivibrador a-35 PLUS	18,98 €
PLUS		
PACKPLUS450	Soporte PLUS 450x450 + Antivibrador a-35 PLUS	20,66 €
PACKPLUS500	Soporte PLUS 450x500 + Antivibrador a-35 PLUS	22,59 €
ECO		
PACKECO400	Soporte ECO 400x400 + Antivibrador a-35 PLUS	16,13 €
PACKECO450	Soporte ECO 400x450 + Antivibrador a-35 PLUS	16,23 €
PACK07UN18	Soporte ECO 400x400 + Antivibrador a-35 PLUS	16,30 €
PACK07UN02	Soporte ECO 450x450 + Antivibrador a-35 PLUS	16,23 €



SOPORTES SOLDADOS		
Ref.	Descripción	PVP
ÉLITE		
L40040015FO	110 kg máx. - 400x400 / 1,5 mm	12,99 €
L45045015FO	110 kg máx. - 450x450 / 1,5 mm	13,99 €
PLUS		
9794-160	110 kg máx. - 400x400 / 1,5 mm	17,70 €
9794-161	140 kg máx. - 450x450 / 2 mm	18,57 €
9794-169	140 kg máx. - 500x500 / 2 mm	€
ECO		
9794-160X	110 kg máx. - 400x400 / 1,5 mm	13,28 €
9794-161X	110 kg máx. - 500x450 / 1,5 mm	14,14 €
9794-169x	110 kg máx. - 500x500 / 1,5 mm	€



SOPORTES SOLDADOS AEROTERMIA		
Ref.	Descripción	PVP
9794-174	210 kg máx. - 650x370 / 3 mm	23,50 €
9794-177	150 kg máx. - 750x470 / 3 mm	25,73 €



ESCUADRA			
Ref.	Descripción	FORMATO	PVP
C-46E	Escuadra soldada	500x450x1,5	10,94 €
C-150	Escuadra soldada	500x500x2	14,39 €
C-153	Escuadra soldada	600x600x3	26,86 €



ESCUADRA			
Ref.	Descripción	FORMATO	PVP
C-172	Soportes suelo	390x220x50	23,30 €
C-173	Soportes suelo	490x220x50	24,90 €



ESCUADRA			
Ref.	Descripción	FORMATO	PVP
9794-511-08	Soportes poliamida	450x450	31,12 €
9794-512-08	Soportes poliamida	450x520	39,00 €



ANTIVIBRADORES











Ref.	Descripción	Formato	PVP / Unidad
PACKS ANTIVIBRADORES PARA AIRE ACONDICIONADO			
5801001	INSTALPACK-35 antivibradores para splits a pared de hasta 40 Kg	PACK 4 UDS + TORNILLERIA	2,09 €
5801002	INSTALPACK-45 (25 bo/cj) - antivibradores para splits a pared de hasta 90 Kg	PACK 4 UDS + TORNILLERIA	2,85 €
5806002	AIRPACK-40 - Pack 4 pies antivibratorios para splits de hasta 40 kg	PACK 4 UDS + TORNILLERIA	2,83 €
5806003	AIRPACK-60- Pack 4 pies antivibratorios para splits de hasta 90 kg	PACK 4 UDS + TORNILLERIA	5,62 €
ALFOMBRILLAS Y PASTILLAS ANTIVIBRATORIAS			
5G804004	PA 8035 / pz (25 pz/cj) - Pastilla antivibratoria 80x35 mm	UNIDAD	3,56 €
5G804005	PA 10030 / pz (25 pz/cj) - Pastilla antivibratoria 100x30 mm	UNIDAD	5,24 €
5G804020	MIT 310 / pz - Alfombrilla antivibratoria 280x280x10 mm	UNIDAD	12,33 €
5G804022	MIT 420 / pz - Alfombrilla antivibratoria 500-3.500 Kg	UNIDAD	24,31 €
5804020	MIT 420 / pz - Alfombrilla antivibratoria 750 - 4.500 Kg	UNIDAD	26,22 €
ANTIVIBRADORES DE CAUCHO PARA SUSPENSIÓN DESDE TECHO			
5G802003	TG 25-P8 - Antivibrador para equipos de hasta 90 kg	UNIDAD	3,06 €
5G802004	TG 50-P8/pz (50 pz/cj) - Antivibrador para equipos de hasta 90 kg	UNIDAD	3,06 €
AISLADORES ANTIVIBRATORIOS PARA EQUIPOS AIRE ACONDICIONADO			
5M807021	Amortiguador AM-15-R Muelle base superior - inferior de hasta 16 kg	UNIDAD	15,42 €
5M807022	Amortiguador AM-25-R Muelle base superior - interior de hasta 33 kg	UNIDAD	17,36 €
5M807023	Amortiguador AM-25-R Muelle base superior - interior de hasta 55 kg	UNIDAD	17,36 €
807024	AM-75R - Aislador metálico con dos bases - carga max. 75 Kg	UNIDAD	18,06 €
807025	AM-100R - Aislador metálico con dos bases - carga max. 100Kg	UNIDAD	14,85 €
BASES ANTIVIBRADORAS			
B0134	Par de pies antivibradores de goma 1000mm con fijaciones	PACK 2 UDS.	138,29 €
B0386	Par de pies antivibradores de goma 600mm con fijaciones	PACK 2 UDS.	69,15 €
9898-031-08	Cjto. base Layon adhesiva PVC 450x80mm	UNIDAD	17,77 €
9898-036-08	Cjto. base Layon adhesiva PVC 450x100mm	UNIDAD	20,57 €
S-730	Par de pies goma antivibradores Brooklyn 1000x150x95	PACK 2 UDS.	90,00 €
S-732	Par de pies goma antivibradores Brooklyn 250x150x95	PACK 4 UDS.	60,00 €
S-734	Par de pies goma antivibradores Brooklyn 400x150x95	PACK 2 UDS.	36,00 €
S-736	Par de pies goma antivibradores Brooklyn 600x150x95	PACK 2 UDS.	50,00 €
LAKITSOPSU	Soporte suelo unidad exterior alta resistencia	KIT 4 PCS.	10,33 €



BOMBAS DE CONDENSADO



Le facilitamos la vida al instalador de climatización y refrigeración

									
	Mini Tank FP1056/2	Mini Blanc FP1080/2	Maxi Orange FP2210	Mini Orange FP2212	Mini A qua FP2406/2	Kitchen Boiler Pump FP2943	S+ Mini Lime FP3319/3	Max Hi Flow FP3349	Silent+ Mini White FP3450
Caudal máx.	35L/h @ 0 m altura	12L/h @ 0 m altura	35L/h @ 0 m altura	12L/h @ 0 m altura	12L/h @ 0 m altura	12L/h @ 0 m altura	12L/h @ 0 m altura	550L/h @ 0 m altura	45L/h @ 0 m altura
Altura máx. recomendada	15m	10 m	15 m	10 m	10 m	10 m	10 m	5m	10 m
Altura máx. succión			2m	2m	2m				
dB(A) @ 1m	35	21	35	21	21	21	20	44	16
Tubo de descarga			6 mm ID	6 mm ID	6 mm ID		6 mm ID		6 mm ID
Protección térmica	✓	✓	✓	✓	✓	✓	✓	✓	✓
Completamente encapsulada	✓	Parcialmente	✓	✓	✓	✓		n/a	✓
Autocebante	n/a	✓	✓	✓	✓	n/a	✓	n/a	✓
PVP	143 €	132 €	190 €	164 €	164 €	162 €	225 €	117 €	117 €

*PVP sujeto a actualización por parte del fabricante



	ESQUIWATER	MAXIWATER	SMALLWATER	LINEWATER	HEARTWATER	PLUSWATER
Capacidad máxima	15L/h	250L/h	13L/h	15L/h	38L/h	40L/h
Altura máx. de aspiración	2m	-	1,5 m	2 m	4 m	1 m
Altura máx. de impulsión	12m	3m	10 m	12 m	-	20 m
Índice de ruido	20 dba	44 dba	-	20 dbA	32 dbA	19 dbA
Dim. bloque pompa	mm112x27,5x29h	mm 280x130x125 h	mm 85x32x34,5 h	mm 112x27,5x29 h	mm 160x80x160 h	mm 164x70x102 h
PVP	175,50 €	101,40 €	93,47 €	141,70 €	98,80 €	119,60 €

PREINSTALACIÓN Y MONTAJE

PREINSTALACIÓN Y MONTAJE ► CANALES Y ACCESORIOS PARA AIRE ACONDICIONADO

<p>CAJA SX HORIZONTAL / VERTICAL</p> <p>Horizontal: 9899-015-01 Vertical: 9899-018-01 430x108x50 mm Precio por pieza*</p>	<p>CAJA SX PREINSTALACIÓN HORIZONTAL / VERTICAL Y CINTA ANTIHUMEDAD</p> <p>396x112x55 mm LACAPRE Horizontal / Vertical</p>	<p>BANDEJAS DE CONDENSADOS</p> <p>790x390x30 940x420x30 Layon</p> <p>9899-098-01 (1) 9899-099-01 (2)</p>	<p>SOPORTE Y BIDÓN PARA CONDENSADO 5 L</p> <p>LAKITBISOP5L</p>	
PVP: 6,71 €*	PVP: 4,43 €	PVP: 73,02 (1) / 75,82 (2) €	PVP: 17,85 €	
<p>DEPÓSITO DE 10L SIN AVISADOR</p> <p>C-189</p>	<p>SOPORTE GARRAFA CONDENSADO 10L</p> <p>C-187</p>	<p>CODO DESAGÜE MÁQUINA A/A</p> <p>4007641</p>	<p>KIT SIFÓN DOBLE SECO INSPECCIONABLE</p> <p>9899-240-01</p>	
PVP: 3,15 €	PVP: 13,50 €	PVP: 3,40 €	PVP: 45,37 €	
<p>KIT SIFÓN SECO MINI</p> <p>9899-242-01</p>	<p>SOPORTE PARA MONTAJE DE SPLITS</p> <p>MIGHTY BRACKET</p> <p>4007732</p>	<p>CARRETILLA ELEVADORA MANUAL ALUMINIO</p> <p>Altura máx: 3.140mm y 3.670mm Altura mín: 2.060 mm</p> <p>Peso: 57 Kg sin palas + 12 Kg con palas Anchura: 650 mm. Carga máx: 160 Kg</p> <p>C-800</p>	<p>ELEVADOR PORTÁTIL 240V ELECTRÓNICO</p> <p>JAV-1353</p>	<p>CARRETILLA ELEVADORA MANUAL</p> <p>3.14mtr 160kg MYS Air</p> <p>G0028</p>
PVP: 31,20 €	PVP: 212,93 €	PVP: 1.319,70 €	PVP: 2.091,60 €	PVP: 1.319,70 €
<p>ELEVADOR PARA EQUIPOS DE AIRE ACONDICIONADO</p> <p>Plataforma 400x800 incluida</p> <p>Altura máx: 3,65 m Peso máx: 130 kg C-711</p>	<p>ELEVADOR PARA EQUIPOS DE AIRE ACONDICIONADO</p> <p>Plataforma 400x800 incluida</p> <p>Altura máx: 4,72 m Peso máx: 130 kg C-712</p>	<p>JUEGO DE RUEDAS PARA ELEVADORES DE AACC</p> <p>Apto para elevadores C-711 y C-712</p> <p>C-715</p>	<p>BANDEJA PLATAFORMA ELEVADORES</p> <p>Apto para elevadores C-711 y C-712 Med. Tubo 15 cm</p> <p>C-725</p>	
PVP: 610,45 €	PVP: 861,85 €	PVP: 62,85 €	PVP: 66,65 €	

PREINSTALACIÓN Y MONTAJE ► ADHESIVO Y SELLANTES PARA MONTAJE



Masilla tapa grietas int/ext 250 gr.	Espuma aislar y rellenar 750 ml	Masilla acrílica tubo 280 ml. Blanco	Taco químico vinilester 300 ml	Pistola aplicación muelle	Silicona ácida universal transp.	Silicona ácida universal blanco
						
504512	504802	505602	901620	506102	506225	506226
PVP: 6,20 €	PVP: 10,85 €	PVP: 3,25 €	PVP: 17,00€	PVP: 8,90 €	PVP: 6,00 €	PVP: 6,00 €
Total Teach blanco 290 ml	Cinta americana negro rollo 10mx50	Cinta americana plata rollo 50mx50	Cinta americana blanca rollo 10mx50	Cinta reparatodo	PVC-101 presión tubo 125 ml	
						
507216	507605	507609	507650	507803	900201	
PVP: 10,30 €	PVP: 6,55 €	PVP: 12,70 €	PVP: 6,55 €	PVP: 10,30 €	PVP: 3,10 €	

HERRAMIENTAS AACC

HERRAMIENTAS AACC ► SOLDADURA

SOPLETE FLEXIBLE FLEXI TORCH	SOPLETE CT 27 EN MALETA CON 2 BOTELLAS MAPP	MALETÍN DE GAS MAPP Y SOPLETE BERNZOMATIC	MALETÍN POWERJET MAPP	MALETÍN TST-TORCH PLUS KIT BOX
				
JAV-1004	45153K	1100471	1100471S	1100946P
PVP: 101,17 €	PVP: 111,60 €	PVP: 184,83 €	PVP: 123,90 €	PVP: 110,91 €
SOPLETE CT 27 EN CAJA DE CARTÓN CON 2 BOTELLAS MAPP	SOPLETE CT 27 EN CAJA CON 3 BOQUILLAS	SOPLETE MINIAUTOGENA 4000 FLEX	EQUIPOS SOLDADURA MINI OXI-BUTANO STS-FGR-750	EQUIPOS SOLDADURA MINI OXI-BUTANO STS-FGR-350
				
45153BC	451533B	45090PRO	4000108	4000109
PVP: 93,80 €	PVP: 83,30 €	PVP: 557,14 €	PVP: 516,85 €	PVP: 364,62 €
GEL PROTECTOR TÉRMICO SOLDADURA COOL GEL	GEL ABSORBENTE DEL CALOR	DISIPADOR Y PROTECTOR TÉRMICO AIR FIRE PARA SOLDADURA	CARTUCHO MAP/PRO TUV	BOTELLA DE GAS MAP
				
4003039	45600	103162 10316001	1100462T	45300GP
PVP: 48,59 €	PVP: 20,40 €	PVP: 12,41 €	PVP: 14,92 €	PVP: 9,39 €

*PVP sujeto a actualización por parte del fabricante

BOTELLA DE OXÍGENO PARA MINI AUTOGENA	VARILLA CU-P ALEACIÓN COBRE - FÓSFORO 5% PLATA	BLISTER VARILLA AG 5%	DECAPANTE EN POLVO FX0200 200G	PANTALLA TEXTIL DE PROTECCIÓN CONTRA LLAMA
 7302400X	 1110944	 B5286	 6103	 730373DF
PVP: 31,20 €	PVP: 31,65 €	PVP: 48,09 €	PVP: 13,70 €	PVP: 28,10 €

HEAT SHIELD MASILLA PROTECTORA CALOR
 JAV-1052
PVP: 53,41 €







Accesorios y repuestos

Aceite suniso SL-32 4 Lts. Poliolester	Aceite suniso SL-68 4 Lts. Poliolester	Funda P/Unidad exterior AACC. 90x55x30
 4003571	 4003572	 4007155
PVP: 98,45 €	PVP: 98,45 €	PVP: 19,66 €

HERRAMIENTAS AACC ► CORTATUBOS Y ABOCARDADORES

CORTATUBOS JAVAC EDGE CUCHILLA DE TITANIO	CORTATUBOS JAVAC GRANDE CUCHILLA DE TITANIO	CORTATUBOS JAVAC EDGE CUCHILLA DE TITANIO	CORTATUBOS JAVAC EDGE CUCHILLA DE TITANIO	ABOARDADOR EXCÉNTRICO JAVAC
Para tubos de 1/8" - 5/8"  JAV-1009	Para tubos de 1/8" - 1.1/4"  JAV-1012	Para tubos de 1/8" - 1,5/8"  JAV-1013	 JAV-1010	 JAV-1024
PVP: 15,80 €	PVP: 38,47 €	PVP: 51,57 €	PVP: 20,67 €	PVP: 180,08 €
CORTATUBOS TC 1000 IMPERIAL	CORTATUBOS TC 1050 IMPERIAL	CONJUNTO CON ABOCARDADOR, ENSANCHADOR Y CORTATUBOS IMPERIAL	ABOARDADOR ENSANCHADOR TST-275 STAG	ABOARDADOR EXCÉNTRICO TST-810A STAGsx
Para tubos de 1/8" - 1 -1/8" (3-28mm)  4000026	Para tubos de 1/8" - 5/8" (4-15mm)  4000023	275-FSC-IMPERIAL  4000018	Con 5 ensanchadores de 3/16" a 3/4"  4003404	De tipo cónico para tubos de 1/8" - 3/4"  4002370
PVP: 46,18 €	PVP: 27,32 €	PVP: 234,90 €	PVP: 50,51 €	PVP: 119,04 €
ABOARDADOR EXCÉNTRICO TST-806A STAG	TENAZA CORTA CAPILAR 94082 STAG	CORTADOR TUBERIA PVC STAG	PEINES DE ALETA 14401 STAG	CORTATUBOS TST-312
 4002285	 4000019	Para tubos de PVC de 6 a 42 mm  4002286	Conjunto 6 peines de aletas más comunes  4000069	Para tubos de 1/4" - 15/8" (6-41mm)  4003407
PVP: 134,54 €	PVP: 12,82 €	PVP: 15,84 €	PVP: 14,44 €	PVP: 20,17 €

HERRAMIENTAS AACC ► ANALIZADORES Y MANGUERAS

MANGUERA DE CARGA SEGURA JAVAC	MANGUERA DE CARGA SEGURA JAVAC	ANALIZADOR 2 VÍAS STA-2002-E9	KIT SOPLADO NITRÓGENO 601-55-N2	MANGUERA DE CARGA
R-410/R-32, 1/4x1/4, 182CM  	R-410/R-32, 1/4x5/6, 182CM  	Ø80 R134-A, R-404, R-407C, R-410A (1) 	Manguera de nitrógeno 5m Conexiones 1/4 HSAE 	Mod. ST-303-FT-1500, todos los gases menos R410 (1) R-410A 1/4 HSAE x 5/16HSAE 45° (2) 
JAV-1071	JAV-1072	4006754 (1) 4007490 (2)	4007197	4007451
PVP: 116,32 €	PVP: 131,78 €	PVP: 71,16 (1) / 62,53 (2)	PVP: 215,75 €	PVP: 124,39 €

HERRAMIENTAS AACC ► BOMBAS DE VACÍO Y ESTACIONES DE RECUPERACIÓN

BOMBAS DE VACÍO Y ESTACIONES DE RECUPERACIÓN				
BOMBA DE VACÍO CC-31-A2L 1,4 CFM A2L JAVAC	BOMBA DE VACÍO TST-22NVR-32	ACEITE DE BOMBA	RECUPERADOR REFRIGERANTE XTR-ULTRA A2L JAVAC	ESTACIÓN DE RECUPERACIÓN SIN ACEITE R32
 	220V Caudal: 70U/128l Con vacuómetro y electroválvula 	1000 CC ISO 68 	 	MINIMAX 
JAV-1069-A2L	1100946P	4000158	JAV-1063-A2L	4002276
PVP: 280,72 €	PVP: 110,91 €	PVP: 15,65 €	PVP: 859,81 €	PVP: 1067,47 €

HERRAMIENTAS AACC ► DETECTOR DE FUGAS Y MEDIDORES DIGITALES

CARTUCHOS EXTREME		DETECTOR DE FUGAS	
6 Cartuchos 6 ml	1 Cartucho 30 ml	ESTACIÓN DE RECUPERACIÓN SIN ACEITE R32	ESPUMA EN AEROSOL AMARILLO / BLANCO
		En spray:RV225.03 	
4007600T	4007603T	2100133	103325 - 10332501
PVP: 136,20 €	PVP: 60,13 €	PVP: 6,33 €	PVP: 9,90 €

TERMOMETRO DIGITAL DE BOLSILLO	BALANZA DIGITAL TST 12005	MULTIMETRO DIGITAL	PINZA DIGITAL COMPACTA	DETECTOR DE TENSIÓN
Mod. TST-800-X 	Rango de medición de 0 a 120 Kg 	C15L 	400 ACA 	
4003098	4006139	ET84	KT-203 (1) KT-200 (2)	TB111
PVP: 21,93 €	PVP: 213,44 €	PVP: 51,00 €	PVP: 150,00 (1) / 75,00 (2)	PVP: 28,00 €

FL-550R LINTERNA RECARGABLE DE 550 LÚMENES  78,10 €		SG-Y10 GAFAS DE SEGURIDAD CON LENTE INT/EXT  17,32 €			
HL-4R LINTERNA FRONTAL RECARGABLE 275 LÚMENES  58,94 €		FK-3 NAVAJA PLEGABLE CON HOJA DE ACERO  34,20 €			
PL-3 LINTERNA TIPO LÁPIZ 275 LÚMENES 3 X AAA  10 €		SLR-1450 LUZ DE TRABAJO PLEGABLE 1450 LÚME  96,90 €		IL-425R LÁMPARA DE TRABAJO MULTILUZ PLEGABLE 425 LÚMENES  62,70 €	



AX3501 VETO PRO TECH PAC BOLSA DE HERRAMIENTAS  346,61 €	AX3503 VETO PRO TECH PAC TECH XL BOLSA DE HERRAMIENTAS  295,86 €	AX3616 VETO PRO TECH PAC TECH PAC MC HI-VIZ NARANJA  280,09 €
AX3507 VETO PRO TECH PAC MB ESTUCHE PARA HERRAMIENTAS (MS-1934)  76,83 €	AX3520 VETO PRO TECH PAC TP4B ESTUCHE PARA HERRAMIENTAS  90,49 €	AX3560 VETO PRO TECH PAC TECH PAC WHEELER BOLSA DE HERRAMIENTAS  456,38 €

PRODUCTOS DE LIMPIEZA AACC



PRODUCTOS DE LIMPIEZA AACC				
Ref.	Artículo	Descripción	Formato	PVP
102615-10262501	AIRNET Desinfectante	Limpiador desinfectante de evaporadoras	Botella 750 ml	10,98 €
102625-10262550	AIRNET Desinfectante	Limpiador desinfectante de evaporadoras	Garrafa 5 litros	9,71 €
102600-10261001	AIRPUR	Eliminador de olores, Bactericida y Fungicida en evaporadoras	Botella 750 ml	15,96 €
102610-10261050	AIRPUR	Eliminador de olores, Bactericida y Fungicida en evaporadoras	Garrafa 5 litros	73,45 €
102613	Kit AIRNET + AIRPUR	Kit limpiador ainet + airpur eliminador de olores aire coche	2 Botellas x 100 ml	16,40 €
1033151	AIR DISLIM Desengrasante	Limpiador air dislim desengrasante instalaciones frigoríficas	Botella 1 l	12,57 €
103315-10331510	AIR DISLIM Desengrasante	Limpiador air dislim desengrasante instalaciones frigoríficas	Garrafa de 5l	62,85 €
10263101	KIT AIRNET & AIRPUR PRO	Kit limpiador + eliminador de olores	Botella 750ml	24,46 €
10199501	AIR SERNET	Desengrasante limpiador AIR SERNET	1L	8,48 €
10199401	AIR AC PLUS	Limpiador espumante AIR AC PLUS	1L	8,30 €



PRODUCTOS DE LIMPIEZA AACC				
Ref.	Artículo	Descripción	Formato	PVP / Unidad
4003330	GERMICIDA limpiador	Germicida limpiador desodorante	914 ml	21,12 €
4006822	LIMPIADOR DE BATERÍAS	Limpiador y abrillantador de baterías Renewz	Garrafa de 5l	39,70 €
4006824	LIMPIADOR DE BATERÍAS	Limpiador desengrasante de batería Coil-Rite	Botella 3,8 l	37,37 €
4007471	LIMPIADOR TUBERÍAS	Bote limpiador de tuberías R22	-	110,18 €
4001955	ACID NEUTRALIZER	Neutralizador de acidez	100 ml	40,75 €
4007475	MANGUERA	Manguera superchange flexible	-	17,56 €



ROLLOS DE CINTA

Layon

3M

Ref.	Medidas	PVP
CINTA DE ARMAFLEX		
AT193015503	15m x 50mm x 3mm	8,31 €
CINTAS DE ALUMINIO		
CTC505030	50m x 50mm x 30 µ	8,31 €
CTC506330	50m x 63mm x 30 µ	8,31 €
CTC507530	50m x 75mm x 30 µ	9,54 €
CTC507530MT	50m x 75mm x 30 µ	9,54 €
CTC507540	50m x 75mm x 40 µ	11,51 €
CINTA PVC COQUILLA		
CTX2550N	25 x 50mm	3,71 €
CTX2550B	25 x 50mm	4,51 €

CINTA AISLANTE ELÉCTRICA TEMFLEX 1300 - 0,13mm		
Ref.	Color	PVP
XA003857159	Verde	1,80 €
XA003857167	Blanco	
XA003857155	Azul	
XA003857183	Amarillo / Verde	
XA003821189	Gris	
XA003857027	Marrón	
XA003857134	Rojo	
XA003857142	Amarillo	



*PVP sujeto a actualización por parte del fabricante

TACOS, BRIDAS Y FIJACIONES

TACOS Y FIJACIONES



TACOS Y FIJACIONES			
Ref.	Artículo	mm.	PVP
1253	Taco a presión	6	0,09 €
1251	Taco a presión	6	0,11 €
1251-3	Taco a presión	8	0,11 €
9GKD	Taco y yeso GKD	-	0,25 €
9635NP	Taco de golpe NP	NP/6-35	0,12 €
9640NP	Taco de golpe NP	NP/6-40	0,14 €
91080MFRFB	Taco multimaterial MFR	10-80	1,32 €
910EXPFX	Taco NEXUS 10 NY	-	13,60 €
910FXK	Taco + Tornillo HEXA FX	10 x 50mm	0,78 €
946EXPIFB	Bote de taco brida rápido	Cabeza grande negro	17,90 €
948TB	Taco brida 8 negro	-	0,18 €
96EXPIFB	Bote de GPE INSERTFIX	Cabeza grande gris	17,90 €



GRAPAS



GRAPA PLASTIGRAP		
Ref.	Ø mm.	PVP
15PLG	5	0,08 €
16PLG	6	0,9 €
17PLG	7	0,10 €
18PLG	8	0,10 €
19PLG	9	0,11 €
913TCB	3-13	0,25 €

BASCULANTES



Ref.	Ø mm.	PVP
BASCULANTE GANCHO		
9532BG	BG-5/32	0,76 €
BASCULANTE ESPÁRRAGO		
9532BE	BE-5/32	0,68 €

BRIDAS PARA SUJECCIÓN



BRIDA POLO DE NYLON BAN		
Ref.	Ø mm.	PVP
448286BAN	N-4,8x286 NG	0,11 €
148286BAN	N-4,8x286 NAT	0,11 €
448186BAN	N-4,8x186 NG	0,07 €
148186BAN	N-4,8x186 NAT	0,07 €
476292BAN	BD-7,6x292	0,21 €



BRIDA POLO DE NYLON BAN		
Ref.	Ø mm.	PVP
2244	I.PA-45x4,8x188 NAT	0,06 €
2244-0	I.PA-45x4,8x188 NG	0,07 €
2247	I.PA-76x4,8x287 NAT	0,09 €
2247-0	I.PA-76x4,8x287 NG	0,10 €
2249	I.PA-102x4,8x370 NAT	0,13 €
2249-0	I.PA-102x4,8x370 NG	0,14 €
2273-0	I.PA-102x7,7x376 NG	0,25 €

ABRAZADERAS



ABRAZADERA SUJECCIÓN ABRANYL TRAK		
Ref.	Ø mm.	PVP
918ABT	15 / 18	0,53 €
925ABT	20 / 25	0,63 €
932ABT	26 / 32	0,79 €
942ABT	35 / 42	1,27 €



ABRAZADERA NOKE CINCADO		
Ref.	Ø mm.	PVP
920NK	20	0,37 €
925NK	25	0,41 €
932NK	32	0,48 €
940NK	40	0,63 €

MANDOS UNIVERSALES

MANDOS UNIVERSALES		
Ref.	MODELO	PVP
4007212	TSTF 4000	26,91 €
BDT-5000	AGFRI 5000	13,25 €
BDT-5001	AGFRI 5001	15,33 €
KT-E02	KT-E02	9,12 €
KT-E08	KT-E08	7,80 €



CONDENSADORES DE ARRANQUE

CONDENSADORES DE ARRANQUE		
Ref.	DESCRIPCIÓN	PVP
17UN20	Condensador motor 20MF 450V	3,36 €
17UN30	Condensador motor 30MF 450V	5,55 €
17UN35	Condensador motor 35MF 450V	5,85 €
17UN40	Condensador motor 40MF 450V	5,85 €
17UN50	Condensador motor 50MF 450V	7,35 €
4001002	Condensador de arranque y relé +par 300% SPP-5	21,59 €



ACCESORIOS PARA VÁLVULAS

CONDENSADORES DE ARRANQUE				
	Ref.	MODELO	FORMATO	PVP
	4000309	A-325	1/4	0,85 €
	4000310	A-327	3/8	1,43 €
	4000311	A-329	1/2	2,39 €
OBÚS				
	Ref.	MODELO	PVP	
	4000074	7342 Estándar		0,35 €
TUERCA REDUCIDA				
	Ref.	MODELO	PVP	
	4000139	662 1/2 - 3/8		1,62 €
	4000138	622 3/8 - 1/4		2,39 €
CONEXIÓN KWIK-COUPLER				
	Ref.	MODELO	FORMATO	PVP
	4002240	26C (conect. recto)	5/6	33,57 €
	4002241	27C (conect. 90°)	5/16	36,69 €

TUERCAS PASO GAS			
	Ref.	FORMATO	PVP
	4000133	1/4	0,65 €
	4000134	3/8	0,97 €
	4000135	1/2	1,45 €
	4000136	5/8	2,08 €
VÁLVULAS OBÚS			
	Ref.	MODELO	PVP
	4000156	SU-S12B con tubo de cobre, tapón y llave	3,08 €
	4000073	SAE x Soldar Con tapón y llave 1/4" x Soldar	2,12 €
SEPARADOR OBÚS			
	Ref.	MODELO	PVP
	4002321	R410A - Para quitar válvulas obús sin pérdida de carga 1/4" - 5/16"	98,88 €
CONEXIÓN RÁPIDA RECTA			
	Ref.	MODELO	PVP
	4001116	16-C 1/4	27,93 €

CENTRAL DE SISTEMAS

Referencia	Descripción	PVP
AZCE8CB1MOT	Central de sistema Airzone Flexa 4.0 (CE8) - 8 zonas	276,00 €
AZCE8CB1DIN	Central Airzone para Flexa 4.0 en carril DIN para control radiante frío/calor (8z)	140,00 €
AZDI6ACUAZONE	Central de sistema Acuazone - 32 zonas	293,00 €

PASARELA DE COMUNICACIONES AIRZONE

Referencia	Descripción	Flexa 4	RadianT365	Acuazone
AZX6GTC [XXX]	Pasarela controlador Airzone - [marca]	211,00 €	-	211,00 €
AZX6FANCOILZ	Pasarela de control Airzone - fancoil 3 velocidades	102,00 €	-	102,00 €
AZX6010VOLTSZ	Pasarela de control Airzone - fancoil 0-10V	192,00 €	-	192,00 €
AZX6ELECTROMECC	Pasarela de control Airzone - equipo electromecánico	192,00 €	-	192,00 €
AZX6GAW [XXX]	Pasarela de aerotermia Airzone - [marca]	211,00 €	-	211,00 €

Consulta la disponibilidad de las pasarelas Airzone® y su compatibilidad con las unidades de los fabricantes en myzone.airzone.es
 AZX6QADAPT disponible hasta fin de existencias.

Sustituye [XXX] por las siglas según la marca del equipo:

BAX = Baxi	GRE = Gree	SAM = Samsung
DAI = Daikin	HAI = Haier	SA2 = Samsung Nasa
FUJ = Fujitsu	HIT = Hitachi RPI	TOS = Toshiba
HI2 = Hitachi RAD	MEL = Mitsubishi Electric	EAS = Eas Electric-Johnson
KAY = Kaysun	MHI = Mitsubishi Heavy	
LGE = LG	PAN = Panasonic	



BLUEFACE ZERO



THINK



LITE

Flexa 4.0

Este sistema ofrece las funcionalidades de RadianT365 para suelo radiante y radiadores.

Referencia	Descripción	PVP
Central del sistema		
AZCE8CB1MOT	Central de sistema Flexa 4.0 con salidas de motor - 8 zonas	276,00
AZCE8CB1DIN	Central de sistema Flexa 4.0 en carril DIN - 8 zonas	140,00
Módulos de control		
AZCE8CM1VALC <i>¡Nuevo!</i>	Módulo de control Arizone Flexa 4.0 de válvulas cableadas 110/230V 8 zonas	236,00
AZCE8CM1VALR <i>¡Nuevo!</i>	Módulo de control Arizone de válvulas inalámbricas VALR	98,00
AZCE8CM1DRY ³ <i>¡Nuevo!</i>	Módulo deshumectador Arizone Flexa 4.0	99,00
Interfaces de usuarios		
AZCE6BLUEZEROC [B/N]	Termostato cable Arizone Flexa Blueface Zero [blanco/negro]	188,00
AZCE6THINKR [B/N]	Termostato radio monocromo Arizone Flexa Think [blanco/negro]	191,00
AZCE6LITEC [B/N]	Termostato cable simplificado Arizone Flexa Lite [blanco/negro]	117,00
AZCE6LITER [B/N]	Termostato radio simplificado Arizone Flexa Lite [blanco/negro]	147,00
Control centralizado		
AZX6WSC5GER	Webserver Arizone Cloud Wi-Fi Dual 2,4-5 GHz	160,00
AZX6WSPHUB	Webserver HUB Arizone Cloud Dual 2,4-5 GHz/Ethernet	192,00
AZX6CCPGAWI	Central de control de producción hidrónica Arizone	171,00
AZX6KNXGTWAY	Pasarela de integración Arizone - KNX	160,00

Referencia	Descripción	PVP
Paralela de comunicación Airzone		
AZ6XGTC [XXX] ¹ AZ6XQADAPT3 [XXX] ¹	Pasarela Controlador / Comunicaciones Airzone - [marca]	211,00
AZX6FANCOILZ	Pasarela de control Airzone - fancoil 3 velocidades	102,00
AZX6010VOLTSZ	Pasarela de control Airzone - fancoil 0-10 V	192,00
AZX6ELECTROMECC	Pasarela de control Airzone - equipo electromecánico	192,00
AZX6GAW [XXX]2	Pasarela de aerotermin Airzone - [marca]	211,00
Accesorios		
AZX6AC1VALC	Cabezal termostático cableado Airzone 110/230V VALC para elementos radiantes M30X1.5 MM	37,00
AZX6AC1VALR <i>¡Nuevo!</i>	Cabezal termostático inalámbrico Airzone VALR para radiadores	51,00
AZE8ACCOFF	Módulo on/off de zona Airzone 8 zonas	57,00
AZX6CABLEBUS15	Cable bus Airzone (2x0,5 + 2x0,22) 15m	16,00
AZX6CABLEBUS100	Cable bus Airzone (2x0,5 + 2x0,22) 100m	73,00
AZX6CABLEBUS500	Cable bus Airzone (2x0,5 + 2x0,22) 500m	318,00
AZX6CABLEBUSHF	Cable bus Airzone sin halógenos (2x0,5 + 2x0,22) 100m	107,00
AZX6CABLERN100	Cable RN Airzone (2x0,75) 100m	54,00
AZX6CABLERNHF	Cable RN Airzone libre de halógenos (2x0,75) 100m	101,00
AZX6ACCCON	Medidor de consumo Airzone	99,00
AZX6SONDPROTECT	Sonda de temperatura en vaina metálica Airzone	17,00

Pack RadianT365 para Suelo Radiante

Ejemplo de referencia **AZRA6PBLCBVALC4**

Incluye: un termostato Airzone Blueface cable blanco, 3 termostatos Airzone Lite radio blancos, una central de sistema RadianT365, un módulo de control Airzone RadianT365 de válvulas cableadas 110/230V VALC y cable bus Airzone.

Referencia	Termostatos	Zonas	PVP cable	PVP radio
Paralela de comunicación Airzone				
AZCE8PVALCBF [B/N]	1 Airzone Blueface cable	1	439,00	-
Accesorios				
AZCE8PVALC2BL [C/R][B/N]	1 Airzone Blueface cable 1 Airzone Lite [cable/radio]	2	542,00	585,00
AZCE8PVALC3BL [C/R][B/N]	1 Airzone Blueface cable 2 Airzone Lite [cable/radio]	3	631,00	715,00
AZCE8PVALC4BL [C/R][B/N]	1 Airzone Blueface cable 3 Airzone Lite [cable/radio]	4	719,00	845,00
AZCE8PVALC5BL [C/R][B/N]	1 Airzone Blueface cable 4 Airzone Lite [cable/radio]	5	821,00	989,00
AZCE8PVALC6BL [C/R][B/N]	1 Airzone Blueface cable 5 Airzone Lite [cable/radio]	6	900,00	1.111,00
AZCE8PVALC7BL [C/R][B/N]	1 Airzone Blueface cable 6 Airzone Lite [cable/radio]	7	980,00	1.232,00
AZCE8PVALC8BL [C/R][B/N]	1 Airzone Blueface cable 7 Airzone Lite [cable/radio]	8	1.059,00	1.354,00

Difusión de aire motorizada

REJILLAS INTELIGENTES AIRZONE®

Color: Blanco (B) / Aluminio (A)

Fijación: Clip (K) / Tornillo (T)*

RINT+MRE · Rejilla inteligente triple regulación

RINT [Longitud] [Altura] [Color] [Fijación] MRE

RINT-030-015-B-K-MRE Rejilla triple inteligente 300x150mm blanca fijación por clip motorizada regulación estándar.



RINT TRIPLE

RINT DOBLE

RIC

H/L	200	250	300	350	400	450	500	550	600	650	700	750	800
100													
150													
200													

Precio único: 166,00 €

RINT+T · Rejilla inteligente doble deflexión

RINT [Longitud] [Altura] [Color] [Fijación] MTE

RINT-030-015-B-K-MRE Rejilla doble inteligente 300x150mm blanca fijación por clip motorizada estándar.

H/L	200	250	300	350	400	450	500	550	600	650	700	750	800
100													
150													
200													

Precio único: 166,00 €

RIC1 (1 dirección) RIC2 (2 direcciones) · Rejilla inteligente de lama curva

RIC [Longitud] [Altura] [Color] [Fijación] MTE

RIC-030-015-B-T-MTE Rejilla inteligente de lama curva 300x150mm blanca fijación por tornillo motorizada.

H/L	200	250	300	350	400	450	500	550	600	650	700	750	800
100													
150													
200													

Precio único: 166,00 €

REJILLAS MOTORIZADAS

Color: Blanco (B) / Aluminio (A)

Fijación: Clip (K) / Tornillo (T)*

RDHV, RSDR, RSDV, RL00, RLQ1, RLC1/2, RLQ1/2/V MTE · Rejilla + Compuerta motorizada

[Modelo] [Longitud] [Altura] [Color] [Fijación] MTE

RLC1-030-015-B-K-MTE Rejilla lama curva 300x150mm blanca fijación por clip motorizada.



RSDR + CPRR

H/L	200	250	300	350	400	450	500	550	600	650	700	750	800
100													
150													
200													

Precio único: 166,00 €

DIFUSORES MOTORIZADOS

Color: Blanco (B) / Aluminio (A)

Regulación: Compuerta motorizada (MTE)

Plenum aislado motorizado (PAM)

DFCU · Difusor cuadrado motorizado

DFCU [Lado] [Color] MTE/PAM

DFCU-300-B-MTE Difusor cuadrado motorizado 300mm blanco con compuerta motorizada.



DFCU

DFCI+PAM

	150	225	300	375
	159,00 €	167,00 €	174,00 €	181,00 €

DFCI · Difusor circular motorizado

[Modelo] [Diámetro] [Color] MTE/PAM

DFCI-250-B-MTE Difusor circular motorizado Ø300mm blanco con compuerta motorizada.

	Ø150	Ø200	Ø250	Ø300	Ø350
	151,00 €	154,00 €	161,00 €	168,00 €	189,00 €

REJILLAS DE IMPULSIÓN

Color: Blanco (B) / Aluminio (A)

Fijación: Clip (K) / Tornillo (T)*/Pestillo (P)*

RDHV - Rejilla doble deflexión horizontal-vertical de impulsión

RDHV [Longitud] [Altura] [Color] [Fijación] X

RDHV-030-015-B-K-X Rejilla RDHV 300x150mm blanca fijación por clip sin regulación.



H/L	200	250	300	350	400	450	500	550
100	14,00 €	15,00 €	16,00 €	19,00 €	21,00 €	23,00 €	24,00 €	32,00 €
150	16,00 €	17,00 €	20,00 €	23,00 €	25,00 €	26,00 €	29,00 €	39,00 €
200	19,00 €	21,00 €	24,00 €	28,00 €	31,00 €	34,00 €	36,00 €	46,00 €
250		25,00 €	29,00 €	34,00 €	36,00 €	40,00 €	44,00 €	56,00 €
300			34,00 €	39,00 €	42,00 €	45,00 €	50,00 €	66,00 €
350				42,00 €	46,00 €	50,00 €	55,00 €	73,00 €
400					51,00 €	56,00 €	62,00 €	81,00 €
450						61,00 €	68,00 €	90,00 €
500							74,00 €	90,00 €
550								114,00 €

H/L	600	650	700	750	800	850	900	950	1000
100	32,00 €	35,00 €	35,00 €	37,00 €	37,00 €	41,00 €	41,00 €	46,00 €	46,00 €
150	39,00 €	42,00 €	42,00 €	46,00 €	46,00 €	50,00 €	50,00 €	55,00 €	55,00 €
200	46,00 €	51,00 €	51,00 €	56,00 €	56,00 €	62,00 €	62,00 €	69,00 €	69,00 €
250	56,00 €	65,00 €	65,00 €	70,00 €	70,00 €	75,00 €	75,00 €	84,00 €	84,00 €
300	66,00 €	73,00 €	73,00 €	80,00 €	80,00 €	88,00 €	88,00 €	99,00 €	99,00 €
350	73,00 €	81,00 €	81,00 €	90,00 €	90,00 €	98,00 €	98,00 €	109,00 €	109,00 €
400	81,00 €	93,00 €	93,00 €	101,00 €	101,00 €	110,00 €	110,00 €	124,00 €	124,00 €

*Para la instalación de techo es obligatorio el uso de fijación por tornillos o pestillo.
Medidas expresadas en mm. Precio publicado para acabados tanto en blanco como en aluminio.

RDHV+R - Rejilla doble deflexión horizontal-vertical de impulsión con regulación

RDHV [Longitud] [Altura] [Color] [Fijación] RT

RDHV-030-015-B-K-RT Rejilla RDHV 300x150mm blanca fijación por clip con regulación.

H/L	200	250	300	350	400	450	500	550
100	29,00 €	32,00 €	35,00 €	39,00 €	42,00 €	45,00 €	48,00 €	58,00 €
150	35,00 €	39,00 €	42,00 €	46,00 €	50,00 €	54,00 €	58,00 €	70,00 €
200	41,00 €	46,00 €	50,00 €	55,00 €	61,00 €	65,00 €	70,00 €	84,00 €

H/L	600	650	700	750	800	850	900	950	1000
100	58,00 €	59,00 €	59,00 €	62,00 €	62,00 €	69,00 €	69,00 €	74,00 €	47,00 €
150	70,00 €	73,00 €	73,00 €	76,00 €	76,00 €	83,00 €	83,00 €	91,00 €	56,00 €
200	84,00 €	88,00 €	88,00 €	93,00 €	93,00 €	100,00 €	100,00 €	110,00 €	69,00 €
250	88,00 €	99,00 €	99,00 €	106,00 €	106,00 €	115,00 €	115,00 €	128,00 €	84,00 €
300	101,00 €	112,00 €	112,00 €	123,00 €	123,00 €	134,00 €	134,00 €	147,00 €	147,00 €
350	113,00 €	125,00 €	125,00 €	137,00 €	137,00 €	149,00 €	149,00 €	164,00 €	164,00 €
400	126,00 €	139,00 €	139,00 €	154,00 €	154,00 €	167,00 €	167,00 €	184,00 €	184,00 €

REJILLAS DE RETORNO

Color: Blanco (B) / Aluminio (A)
Fijación: Clip (K) / Tornillo (T)*/Pestillo (P)*



RSDR • Rejilla simple deflexión horizontal de retorno

RSDR [Longitud] [Altura] [Color] [Fijación] X

RSDR-030-015-B-K-X Rejilla RSDR 300x150mm blanca fijación por clip sin regulación.

H/L	200	250	300	350	400	450	500	550
100	10,00 €	12,00 €	12,00 €	13,00 €	14,00 €	14,00 €	16,00 €	17,00 €
150	13,00 €	13,00 €	14,00 €	16,00 €	17,00 €	17,00 €	18,00 €	22,00 €
200	14,00 €	16,00 €	17,00 €	18,00 €	19,00 €	21,00 €	22,00 €	26,00 €
250		21,00 €	23,00 €	25,00 €	27,00 €	29,00 €	31,00 €	39,00 €
300			26,00 €	29,00 €	31,00 €	34,00 €	35,00 €	43,00 €
350				32,00 €	35,00 €	38,00 €	40,00 €	50,00 €
400					39,00 €	42,00 €	44,00 €	53,00 €
450						46,00 €	48,00 €	61,00 €
500							52,00 €	65,00 €
550								70,00 €
600								

H/L	600	650	700	750	800	850	900	950	1000
100	17,00 €	19,00 €	19,00 €	21,00 €	21,00 €	22,00 €	22,00 €	23,00 €	23,00 €
150	22,00 €	25,00 €	25,00 €	26,00 €	26,00 €	27,00 €	27,00 €	32,00 €	32,00 €
200	26,00 €	29,00 €	29,00 €	32,00 €	32,00 €	34,00 €	34,00 €	38,00 €	38,00 €
250	39,00 €	42,00 €	42,00 €	46,00 €	46,00 €	48,00 €	48,00 €	55,00 €	55,00 €
300	43,00 €	48,00 €	48,00 €	52,00 €	52,00 €	55,00 €	55,00 €	64,00 €	64,00 €
350	50,00 €	55,00 €	55,00 €	59,00 €	59,00 €	64,00 €	64,00 €	73,00 €	73,00 €
400	53,00 €	61,00 €	61,00 €	66,00 €	66,00 €	70,00 €	70,00 €	80,00 €	80,00 €
450	61,00 €	66,00 €	66,00 €	73,00 €	73,00 €	77,00 €	77,00 €	90,00 €	90,00 €
500	65,00 €	72,00 €	72,00 €	78,00 €	78,00 €	84,00 €	84,00 €	96,00 €	96,00 €
550	70,00 €	75,00 €	75,00 €	80,00 €	80,00 €	92,00 €	92,00 €	98,00 €	98,00 €
600	76,00 €	84,00 €	84,00 €	92,00 €	92,00 €	98,00 €	98,00 €	103,00 €	112,00 €

RSDR+R • Rejilla simple deflexión horizontal de retorno con regulación

RSDR [Longitud] [Altura] [Color] [Fijación] RT

RSDR-030-015-B-K-RT Rejilla RSDR 300x200mm blanca fijación por clip con regulación.

H/L	200	250	300	350	400	450	500	550	600	650	700	750	800
100	21,00 €	23,00 €	24,00 €	26,00 €	28,00 €	32,00 €	37,00 €	39,00 €	39,00 €	42,00 €	42,00 €	47,00 €	47,00 €
150	24,00 €	26,00 €	27,00 €	28,00 €	32,00 €	36,00 €	38,00 €	40,00 €	40,00 €	45,00 €	45,00 €	50,00 €	50,00 €
200	29,00 €	32,00 €	34,00 €	36,00 €	39,00 €	42,00 €	44,00 €	47,00 €	47,00 €	51,00 €	51,00 €	54,00 €	54,00 €

RSDF • Rejilla simple deflexión horizontal de retorno lama fija 45°

RSDF [Longitud] [Altura] [Color] [Fijación] X

RSDF-030-015-B-K-X Rejilla RSDF 300x150mm blanca fijación por clip sin regulación.

H/L	200	250	300	350	400	450	500	550
100	11,00 €	11,00 €	12,00 €	13,00 €	14,00 €	14,00 €	15,00 €	15,00 €
150	12,00 €	13,00 €	14,00 €	15,00 €	16,00 €	17,00 €	18,00 €	18,00 €
200	14,00 €	15,00 €	16,00 €	17,00 €	18,00 €	20,00 €	21,00 €	21,00 €
250		20,00 €	22,00 €	24,00 €	25,00 €	27,00 €	29,00 €	29,00 €
300			24,00 €	26,00 €	28,00 €	31,00 €	34,00 €	34,00 €

H/L	600	650	700	750	800	850	900	950	1000
100	17,00 €	17,00 €	18,00 €	18,00 €	20,00 €	20,00 €	29,00 €	29,00 €	33,00 €
150	21,00 €	21,00 €	23,00 €	23,00 €	25,00 €	25,00 €	39,00 €	39,00 €	43,00 €
200	24,00 €	24,00 €	27,00 €	27,00 €	29,00 €	29,00 €	45,00 €	45,00 €	51,00 €
250	35,00 €	35,00 €	39,00 €	39,00 €	42,00 €	42,00 €	67,00 €	67,00 €	76,00 €
300	39,00 €	39,00 €	44,00 €	44,00 €	48,00 €	48,00 €	75,00 €	75,00 €	85,00 €

RLQ - Rejilla lineal lama fija 15°

RLQ1/RLQ2 [Longitud] [Altura] [Color] [Fijación] X

RLQ2-030-015-B-K-X Rejilla RLQ2 300x150mm blanca fijación por clip.

H/L	200	250	300	350	400	450	500	550	600	650	700	750	800
75	16,00 €	18,00 €	19,00 €	20,00 €	22,00 €	23,00 €	25,00 €	28,00 €	28,00 €	31,00 €	31,00 €	35,00 €	35,00 €
100	16,00 €	18,00 €	19,00 €	20,00 €	22,00 €	23,00 €	25,00 €	28,00 €	28,00 €	31,00 €	31,00 €	35,00 €	35,00 €
150	19,00 €	20,00 €	23,00 €	25,00 €	28,00 €	29,00 €	32,00 €	37,00 €	37,00 €	41,00 €	41,00 €	46,00 €	46,00 €
200	22,00 €	24,00 €	26,00 €	31,00 €	33,00 €	36,00 €	40,00 €	44,00 €	44,00 €	50,00 €	50,00 €	55,00 €	55,00 €
250	24,00 €	31,00 €	35,00 €	38,00 €	42,00 €	46,00 €	49,00 €	56,00 €	56,00 €	65,00 €	65,00 €	72,00 €	72,00 €
300	26,00 €	35,00 €	40,00 €	43,00 €	48,00 €	52,00 €	56,00 €	66,00 €	66,00 €	76,00 €	76,00 €	84,00 €	84,00 €

H/L	850	900	950	1000	1050	1100	1150	1200	1250	1300	1350	1400	1450
75	37,00 €	37,00 €	41,00 €	41,00 €	44,00 €	44,00 €	48,00 €	48,00 €	52,00 €	52,00 €	56,00 €	56,00 €	61,00 €
100	37,00 €	37,00 €	41,00 €	41,00 €	44,00 €	44,00 €	48,00 €	48,00 €	52,00 €	52,00 €	56,00 €	56,00 €	61,00 €
150	49,00 €	49,00 €	54,00 €	54,00 €	59,00 €	59,00 €	65,00 €	65,00 €	70,00 €	70,00 €	76,00 €	76,00 €	80,00 €
200	62,00 €	62,00 €	67,00 €	67,00 €	74,00 €	74,00 €	80,00 €	80,00 €	86,00 €	86,00 €	95,00 €	95,00 €	101,00 €
250	79,00 €	79,00 €	86,00 €	86,00 €	96,00 €	96,00 €	104,00 €	104,00 €	113,00 €	113,00 €	122,00 €	122,00 €	131,00 €
300	94,00 €	94,00 €	102,00 €	102,00 €	112,00 €	112,00 €	122,00 €	122,00 €	132,00 €	132,00 €	142,00 €	142,00 €	154,00 €

H/L	1500	1550	1600	1650	1700	1750	1800	1850	1900	1950	2000
75	61,00 €	65,00 €	65,00 €	68,00 €	68,00 €	72,00 €	72,00 €	76,00 €	76,00 €	80,00 €	80,00 €
100	61,00 €	65,00 €	65,00 €	68,00 €	68,00 €	72,00 €	72,00 €	76,00 €	76,00 €	80,00 €	80,00 €
150	80,00 €	85,00 €	85,00 €	91,00 €	91,00 €	97,00 €	97,00 €	102,00 €	102,00 €	107,00 €	107,00 €
200	101,00 €	107,00 €	107,00 €	114,00 €	114,00 €	121,00 €	121,00 €	127,00 €	127,00 €	133,00 €	133,00 €
250	131,00 €	139,00 €	139,00 €	149,00 €	149,00 €	157,00 €	157,00 €	166,00 €	166,00 €	174,00 €	174,00 €
300	154,00 €	163,00 €	163,00 €	173,00 €	173,00 €	184,00 €	184,00 €	193,00 €	193,00 €	203,00 €	203,00 €

DIFUSORES DE TECHO

Color: Blanco (B) / Aluminio (A)

Regulación: Sin regulación (X) / Cuello y regulación (C)

Puente y regulación (R) / Plenum sin aislar (PS) aislado (PA)

DFCI
DFCI - Difusor circular

DFCI [Diámetro] [Color] [Regulación]

DFCI-250-B-PS Difusor circular Ø250mm blanco con plenum sin aislar.

Ø	X	R	C
150	35,00 €	42,00 €	43,00 €
200	41,00 €	49,00 €	50,00 €
250	50,00 €	58,00 €	61,00 €
300	59,00 €	69,00 €	71,00 €
350	76,00 €	86,00 €	93,00 €

*Para la instalación de techo es obligatorio el uso de fijación por tornillos o pestillo.
 Medidas expresadas en mm. Precio publicado para acabados tanto en blanco como en aluminio.

Aumenta el confort, ahorra energía

CONTROLA LA CLIMATIZACIÓN DE LA FORMA
MÁS SIMPLE Y EFICIENTE



AIDOO

climate econnection

Conecta e integra
las instalaciones de HVAC

- Aerotermia
- Expansión directa
- Fancoil





Regula los equipos de aerotermia por estancias con un solo termostato por zona o con una sola app





AIRQ

enjoyourair

Vela por un aire de calidad en espacios interiores





+ 100 marcas compatibles



Control unificado de todas las instalaciones



Gestión a distancia



Configuración de diferentes perfiles de usuario







Configuración Bluetooth





Programación horaria y límite de temperatura de consigna

VENTILACIÓN – EXTRACTORES DOMÉSTICOS Y VENTILADORES PARA CONDUCTOS CIRCULARES

TECNA VENTS

Modelo	Ø mm	Código	Caudal m ³ /h	Consumo (W)	Intensidad (Amp.)	Nivel Sonoro o db(A)	IP	Dimensiones (mm)	Precio	
SERIE VKO1: Extractores in-line tubulares axial de conducto sin compuerta de sobrepresión.										
	VENTS 100 VKO1	100	2010000031	107	14	0,085	36	X4	100x85	26 €
	VENTS 125 VKO1	125	2010000032	190	16	0,1	38		125x90	28 €
	VENTS 150 VKO1	150	2010000033	305	30	0,13	40		150x100	40 €
IFan Move: El extractor inteligente con todas las funciones integradas										
SERIE DECORLINE: Extractores domésticos axiales con compuerta de sobrepresión (K).										
	VENTS 100 DK	100	2010000034	95	14	0,085	34	IP34	150x120x108,5	29 €
	VENTS 100 DK (T)	100	2010000040	95	14	0,085	34		150x120x108,5	39 €
	VENTS 125 DK	125	2010000043	180	16	0,1	35		176x140x114	34 €
	VENTS 125 DK (T)	125	2010000177	180	16	0,1	35		176x140x114	44 €
	VENTS 150 DK	150	2010000044	292	24	0,13	38		205x165x132	46 €
	VENTS 150 DK (T)	150	2010000134	292	24	0,13	38		205x165x132	58 €
SERIE DESIGN: Extractor axial con cubierta frontal de diseño en blanco y compuerta de sobrepresión (K).										
	VENTS 100 LDK	100	2010000041	88	14	0,085	33	IP34	152x120x126	39 €
	VENTS 100 LDK (T)	100	2010000042	88	16	0,085	33		152x120x126	48 €
	VENTS 125 LDK	125	2010000135	167	16	0,1	34		177x140x135	45 €
	VENTS 100 LDK Light Blue	100	2010000167	88	14	0,085	33		160x160x126	70 €
	VENTS 100 XK-STAR	100	2010000170	89	14	0,085	33		152x152x131/36	75 €
SERIE SILENTA: Extractores domésticos axiales de bajo nivel sonoro con compuerta de sobrepresión (K).										
	100 SILENTA-MK	100	2010000055	78	5,5	0,035	26	IP34	159x135x89	44 €
	100 SILENTA-MK (T)	100	2010000119	78	5,5	0,035	26		159x135x89	57 €
	125 SILENTA-MK	125	2010000056	152	9,1	0,059	31		180x150x94	46 €
	150 SILENTA-MK	150	2010000057	242	20	0,14	33		206x182x106	70 €
SERIE QUIET: Extractores Supersilenciosos y con motor de muy bajo consumo con rodamientos a bolas y compuerta antirretorno de serie.										
	VENTS 100 Quiet	100	2010000107	97	7,5	0,049	25	IP45	158x136x81	70 €
	VENTS 100 Quiet (T)	100	2010000037	97	7,5	0,049	25		158x136x81	87 €
	VENTS 125 Quiet	125	2010000038	185	17	0,11	32		182x158x91	102 €
	VENTS 150 Quiet (2V)	150	2010000039	315/220	19/17	0,09/0,08	33/28		214x190x111	142 €

Producto	Modelo Ø / Caudal	Código	Caudal m ³ /h Vel. max/ Vel. mín	Presión n Máxima (Pa)	Consumo (W) 230-1-50/60	Intensidad máx. (A)	Medida S B x H x L (mm)	Presión sonora a 3 m db(A)	Precio
SERIE TT: Ventiladores helicocentrífugos in-line con dos velocidades con carcasa en ABS. Serie económica.									
	TT 100/187	2010000014	187 / 145	60	33 / 21	0,21	167x190x246	36 / 27	60 €
	TT 125/280	2010000015	280 / 220	55	37 / 23	0,27	167x190x246	37 / 28	65 €
	TT 150/520	2010000016	520 / 405	150	60 / 30	0,27	223x250x295	44 / 33	115 €
	TT 160/520	2010000017	520 / 405	200	60 / 30	0,27	233x250x295	44 / 33	118 €
SERIE TT PRO: Ventiladores helicocentrífugos in-line con motor de dos velocidades de alto rendimiento y carcasa en polipropileno de alta resistencia.									
	TT PRO-100/250	2010000001	250 / 180	90	25 / 23	0,11	196x226x303	32 / 27	97 €
	TT PRO-125/350	2010000002	350 / 240	90	30 / 25	0,13	196x226x259	34 / 29	102 €
	TT PRO-150/565	2010000003	565 / 415	170	50 / 42	0,22	220x247x289	46 / 37	117 €
	TT PRO-160/565	2010000004	565 / 415	170	50 / 42	0,22	220x247x289	46 / 37	132 €
	TT PRO-200/1040	2010000005	1040 / 830	220	108 / 76	0,48	239x261x296	52 / 45	175 €
	TT PRO-250/1400	2010000006	1400 / 1110	300	177 / 125	0,79	287x323x383	55 / 47	334 €
	TT PRO-315/2050	2010000007	2050 / 1570	350	320 / 230	1,42	362x408x445	58 / 49	444 €

VENTILACION MECANICA CONTROLADA

Grupos de extracción compactos para VMC Simple Flujo Residencial



Grupos de extracción higrorregulable residencial

Modelo	Caudal a Pa m ³ /h	Caudal a 100 Pa m ³ /h	Presión máxima Pa	Potencia W	Nivel Sonoro db(A) a 3m.	Dimensiones (mm) (LxAxh)	Peso (Kg)	Conexiones Bocas (mm)		Precio
								Impulsión	Aspiración	
VMC simple flujo higrorregulable (equipados con sensor integral de humedad)										
QcMEV 80 HY EC	380	230	180	36	32/26/21	452x358x250	6,4	1x125	1x125+4x80	459 €
QcMEV 125 HY EC	380	230	180	36	32/26/21	452x358x250	6,4	1x125	4x125	464 €



Cajas de ventilación filtrantes Filbox

Modelo	Código	Ø mm	Caudal	Consumo (w)	Intensidad (A)	Medidas	Precio
FILBOX 80 F6+F8	73FB008068	80	220	31	0,10	250x350x200	404 €
FILBOX 100 F6+F8	73FB010068	100	225	80	0,33	240x400x240	416 €
FILBOX 150 F6+F8	73FB015068	150	450	170	0,74	340x400x240	541 €
FILBOX 350 F6+F8	73FB035068	350	1050	270	1,17	500x400x450	773 €
FILBOX 400 F6+F8	73FB040068	400	2300	400	4,8	600x500x450	1.296 €

PRODUCTO EN STOCK

CORTINAS DE AIRE

Cortinas de aire Horizontales, con ventilador centrífugo. Serie AMBIENT (Sin Calefacción)



Modelo	Código	Ancho mm	Voltaje y frecuencia	Velocidad salida de aire (m/seg.)	Altura instalación m.	Potencia motor W.	Caudal m ³ /h	Nivel sonoro dB(A)	Dimensiones L x H x Prof. mm	Peso neto Kg.	PRECIO
FM3006-HY	1810000012	600	220v/50Hz/1Ph	11,2	2.3 - 3.0	155	532	49	600x230x212	10,8	244 €
FM3509HY	1810000025	900	220v/50Hz/1Ph	14,3	3.0 - 3.5	316	1.020	53	900x230x212	16,0	293 €
FM3510-HY	1810000014	1000	220v/50Hz/1Ph	14,3	3.0 - 3.5	316	1.020	53	1000x230x212	16,4	319 €
FM3512-HY	1810000015	1200	220v/50Hz/1Ph	14,3	3.0 - 3.5	422	1.360	54	1200x230x212	19,9	331 €
FM3515-HY	1810000016	1500	220v/50Hz/1Ph	14,3	3.0 - 3.5	527	1.700	56	1500x230x212	25,4	434 €
FM3518-HY	1810000017	1800	220v/50Hz/1Ph	14,3	3.0 - 3.5	628	2.040	57	1800x230x212	28,5	525 €
FM3020-Y-2-S	1810000036	2000	220v/50Hz/1Ph	12,0	2,8 - 3,2	410	2.900	57	2000x221x183	28,0	570 €

* Modelo FM3020-Y-2-S con ventilador transversal
INCLUYE CONTROL REMOTO

Cortinas de aire horizontales CON CALEFACCIÓN por resistencias eléctricas cerámicas de bajo consumo (con 2 velocidades de ventilación)



Modelos de bajo consumo monofásicos 1 Potencia, 2 Velocidades

Modelo	Código	Ancho mm	Voltaje y frecuencia	Velocidad salida de aire (m/seg.)	Altura instalación m.	Caudal m ³ /h	Parámetros calentador (w) / (A)	Potencia del motor (W)	Nivel sonoro dB(A)	Dimensiones L x H x Prof. mm	Peso neto Kg.	PRECIO €/Unidad
RM125-9-D-Y-B2-S	1810000026	900	220V/50Hz/1pH	7 - 7,5	2.3 - 3.0	912	3000/14	140/200	53	900X221X183	15	455 €
RM125-10-D-Y-B-2-S	1810000022	1000	220V/50Hz/1pH	7 - 7,5	2.3 - 3.0	1.040	4000/19	140/200	55	1000X221X183	16	477 €
RM125-12-D-Y-B-2-S	1810000027	1200	220V/50Hz/1pH	7 - 7,5	2.3 - 3.0	1.280	4000/19	200/300	55	1200X221X183	18	551 €
RM125-15-D-Y-B-2-S	1810000023	1500	220V/50Hz/1pH	7 - 7,5	2.3 - 3.0	1.670	6000/28	200/300	56	1500X221X183	22,9	674 €
RM125-20-D-Y-B-2-S	1810000053	2000	220V/50Hz/1pH	7 - 7,5	2.3 - 3.0	2.110	6000/28	280/400	57	2000X221X183	32	1.242 €

INCLUYE MANDO POR CONTROL REMOTO

Cortinas de aire ENCASTRABLES en falso techo.

Serie AMBIENT (Sin Calefacción).



Modelo	Código	Ancho mm	Voltaje y frecuencia	Velocidad salida de aire (m/seg.)	Altura instal. m.	Caudal m ³ /h	Potencia del motor (W)	Nivel sonoro dB(A)	Dimensiones L x Prof. x H mm	Peso neto Kg.	PRECIO
FM3510C	1810000031	1000	220v/50Hz/1Ph	15	3.0 - 4.0	1.020	295	53	1030x340x230	18,5	743 €
FM3515C	1810000032	1500	220v/50Hz/1Ph	15	3.0 - 4.0	1.700	455	56	1530x340x230	27	1.074 €

MANDO POR CONTROL REMOTO A PARED INCLUIDO



RECUPERADORES TECNA RCU



Modelos (1)	Referencia	Dimensiones (L x H x Fondo) (mm.)			Caudal máx. (m ³ /h.)	Ø Bocas (mm.)	Potencia (W.) 230-1-50/60 Hz	Precio tarifa	Filtro adicional impulsión F9 (2)	Precio filtro adicional F9
RCU/H 500-EC/F7+F7+F8	73EHRCU0500D3	850	380	850	500	150	2x170	2.552 €	73FIF91500	89 €
RCU/H 700-EC/F7+F7+F8	73EHRCU0700D3	1000	380	1000	700	150	2x123	2.816 €	73FIF91500	89 €
RCU/H 1200-EC/F7+F7+F8	73EHRCU1200D3	1000	380	1000	1200	180	2x279	3.256 €	73FIF91500	89 €
RCU/H 1600-EC/F7+F7+F8	73EHRCU1600D3	1200	525	1200	1500	250	2x350	4.312 €	73FIF92200	113 €
RCU/H 2000-EC/F7+F7+F8	73EHRCU2000D3	1200	525	1200	2100	315	2x760	4.576 €	73FIF93900	138 €
RCU/H 2300 EC/F7+F7+F8	73EHRCU2300D3	1200	525	1200	2300	315	2x875	5.544 €	73FIF93900	138 €
RCU/H 2600/F7+F7+F8	73EHRCU2600D3	1350	575	1350	2600	315	2x395	6.248 €	73FIF93900	138 €
RCU/H 3000/F7+F7+F8	73EHRCU3000D3	1350	675	1350	3000	350	2x575	7.568 €	73FIF93200	138 €

*PVP sujeto a actualización por parte del fabricante

RECUPERADORES QRA 120 T - RCB 300

	MODELO	DESCRIPCIÓN	CÓDIGO	PRECIO TARIFA
	QRA-120-T Gama ADVANCED SERIE 2	Recuperador de calor TECNAVENT QRA-120-T, para la instalación en posición horizontal o vertical; equipado con motores EC de alta eficiencia y control multifunción	73VMC004922	1.406 €
	RCB-300 Gama ADVANCED SERIE 2	Recuperador de calor TECNAVENT RCB-300, para la instalación en posición horizontal; equipado con motores EC de alta eficiencia y control de velocidad	73RCB00300	1.576 €

Recuperadores de calor Gama BASIC ENTALPIC-TECNAVENT RCH



	Código	Caudal a 100 Pa	Filtros	Presión sonora	Dimensiones	Diam. bocas	Precio
RCH 350/EC/HG4+F9	73RCHW350H	430 m3/h	G4/F9	37,5	814x804x270	150 mm	1.667 €

Recuperadores residenciales SABIANA serie ENY SHP



Realmente,
la altura más
reducida
del mercado:
19 cm.



Control digital de pared serie T-EP, OPCIONAL en la gama ENY SHP
Código: 4809022011
PVP: 122 €

TECNA-SABIANA gama ENY SHP	Código	Caudal a 100 Pa (m ³ /h.)	Filtros Imp/Ext	Potencia sonora db(A)	Dimensiones L x Fondo x h (mm.)	Ø Bocas (mm.)	Potencia watos 230-1-50/60	Intensidad absorbida (Amp.)	Peso (Kg.)	Precio
ENY-SHP-150	480021C002	150	F7/M5	38,0	950x600x191	125	59	0,50	23	1.793 €
ENY-SHP-170	480021C001	170	F7/M5	44,9	1098x568x327	125	50	0,60	31	2.494 €
ENY-SHP-270	480021C003D	270	F7/M5	41	1102x603x278	160	184	1,58	31	2.825 €

RECUPERADORES DE CALOR GAMA INDUSTRIAL-COMERCIAL

Recuperadores de calor HORIZONTALES TECNA serie RCE-EC

Horizontal



La gama de recuperadores TECNA RCE-EC/H diseñada para trabajar en horizontal, permite la instalación en falso techo con fácil acceso a los filtros, teniendo los registros en su parte inferior.

Modelo RCE-EC H (Filtro F7 en cada una de las aspiraciones y F8 en la impulsión)	Código	Caudal máx. (m ³ /h.)	Dimensiones L x Fondo x H (mm.)	Ø Bocas (mm.)	Potencia wattios 230-1-50/60 Hz	PRECIO	Filtro adicional impulsión F9 (se quita el F8 y se sustituye por F9)
RCE 500-EC/H/F7+F7+F8	73EH000500	550	900x900x400	150	2x125	2.900 €	1x73FIF91500 89 €
RCE 700-EC/H/F7+F7+F8	73EH000700	750	1050x1050x400	150	2x123	3.200 €	1x73FIF91500 89 €
RCE 1200-EC/H/F7+F7+F8	73EH001200	1200	1050x1050x400	180	2x274	3.700 €	1x73FIF91500 89 €
RCE 1600-EC/H/F7+F7+F8	73EH001600	1600	1250x1250x550	250	2x360	4.900 €	1x73FIF92200 113 €
RCE 2000-EC/H/F7+F7+F8	73EH002000	2000	1250x1250x550	315	2x425	5.200 €	1x73FIF93900 138 €
RCE 2300-EC/H/F7+F7+F8	73EH002300	2300	1250x1250x550	315	2x816	6.300 €	1x73FIF93900 138 €
RCE 2800-EC/H/F7+F7+F8	73EH002800	2800	1380x1380x600	315	2x1040	7.100 €	1x73FIF93900 138 €
RCE 3200-EC/H/F7+F7+F8	73EH003200	3250	1380x1380x700	350	2x982	8.600 €	1x73FIF93200 158 €
RCE 3800-EC/H/F7+F7+F8	73EH003800	3800	1380x1380x700	350	2x954	8.760 €	1x73FIF93200 158 €
RCE 4500-EC/H/F7+F7+F8	73EH004500	4700	1380x1380x800	350	2x1290	9.750 €	1x73FIF94500 168 €
RCE 4900-EC/H/F7+F7+F8	73EH004900	5000	1380x800x1480	350	2x1820	10.500 €	1x73FIF94500 168 €
RCE 5400-EC/H/F7+F7+F8	73EH005400	5400	1650x1650x860	350	2x2000	11.160 €	2x73FIF95400 192 €
RCE 6500-EC/H/F7+F7+F8	73EH006500	6700	1650x1650x860	450	2x2210	12.200 €	2x73FIF95400 192 €
RCE 7100-EC/H/F7+F7+F8*	73EH007100	7400	2170x2170x1100	600	2x2230	18.000 €	4x73FIF95400 192 €
RCE 8500-EC/H/F7+F7+F8*	73EH008500	8500	2170x2170x1100	600	2x2170	18.700 €	4x73FIF95400 192 €

Para configuración horizontal y vertical: (1) Mando de pared estándar con pantalla LCD incluido en precio tarifa.

(2) Las configuraciones diferentes de la estándar tendrán un recargo del 10% y plazo de entrega 3/4 semanas.

* Equipos también disponibles con alimentación trifásica (menor consumo), con suplemento +5% y plazo 3/4 semanas.

Recuperadores de calor entálpicos TECNAVENTRCH KOMFORT serie ECO-SMART

Con intercambiador entálpico a contracorriente, eficiencia hasta 82%, con filtro F9, motor EC y bypass, ErP 2018.



Control inteligente

- Control inteligente con pantalla LCD incluido de serie. Amplias posibilidades de control:
- Mediante sonda de CO₂
- Mediante BMS con protocolo Modbus.

Modelo	Código	Caudal a 150 Pa m ³ /h.	Pot. max. motor wattios	Dimensiones L x Fondo x H mm	Ø bocas mm.	Nivel Sonor o dB(A)	Precio
KOMFORT ENTALPIC RCH 500/EC/H/G4+F9	73RCH0500H	500	140	894x904x270	200	39	1.891 €
KOMFORT ENTALPIC RCH 650/EC/H/G4+F9	73RCH0650H	650	160	1186x884x388	250	41	2.388 €
KOMFORT ENTALPIC RCH 800/EC/H/G4+F9	73RCH0800H	800	188	1186x1134x388	250	42	2.557 €
KOMFORT ENTALPIC RCH 1000/EC/H/G4+F9	73RCH1000H	1.000	312	1199x1216x388	250	43	2.739 €
KOMFORT ENTALPIC RCH 1300/EC/H/G4+F9	73RCH1300H	1.300	405	1199x1216x388	250	43	3.018 €

Recuperadores de calor con intercambiador de lujo cruzado, control automático y motores EC technology

Características comunes:

- Ventiladores EC Technology regulables 0-10 V. (Según ErP).
- Interruptor seccionador de mantenimiento incorporado.
- Estructura en perfiles de aluminio.
- Tapas con envoltorio acústica de 25 mm de aislante de alta calidad, en chapa prelacada.
- Filtración de alta eficacia: En impulsión (F6+F8 o F7+F9) y retorno (F6 o F7).
- Amplio acceso para el mantenimiento.
- Free cooling con compuerta motorizada para realizar BY-PASS.
- Bandeja de recogida de condensación y drenaje.



Cuadro de control incorporado:

- Control para free cooling mediante BY-PASS motorizado.
- Control de la velocidad de los ventiladores por selección manual o por sensores externos opcionales (CO₂ o presión).
- Sistema de control integrado compatible con MODBUS RTU.
- Sensores de temperatura incorporados.
- Control del estado de los filtros mediante presostato incorporado.
- Control remoto por cable (hasta 30 m).



Acabado:

- Anticorrosivo en chapa de acero prelacada y perfiles de aluminio.
- Bocas intercambiables para mejor adaptación.

Características técnicas

Technical characteristics

Modelo	Caudal máximo (m³/h)	Eficiencia recuperador (%)	Potencia total (kW)	Velocidad máx. (r/min)	Intensidad máxima admisible (A)	Tensión 50/60 Hz (V)	Nivel sonoro irradiado a 3 m dB (A)	Peso aprox. (Kg)	PVP
--------	----------------------	----------------------------	---------------------	------------------------	---------------------------------	----------------------	-------------------------------------	------------------	-----

REC/EC

REC/EC-1000	1015	74,6	0,90	2100	4,00	1/230	61	106	3.343,35 €
REC/EC-1600	1600	74,1	0,90	2400	4,00	1/230	62	116	4.230,85 €
REC/EC-2000	2005	74,4	0,90	2400	4,00	1/230	63	220	4.841,20 €
REC/EC-2500	2440	75,1	1,90	1400	8,24	1/230	60	360	5.795,70 €

Características filtros

Filter characteristics

Filtros	EN 779 Em	EN 1822	ISO 16890		
			ISO ePM ₁	ISO ePM _{2,5}	ISO ePM ₁₀
F6	60-80%	-	-	>50-65%	>60%
F8	90-95%	-	>65-80%	>80%	>90%



Extracción inferior en modelos 500 a 1600



Extracción lateral en modelos 2000 a 6500

Dimensiones mm

Dimensions mm

REC/EC

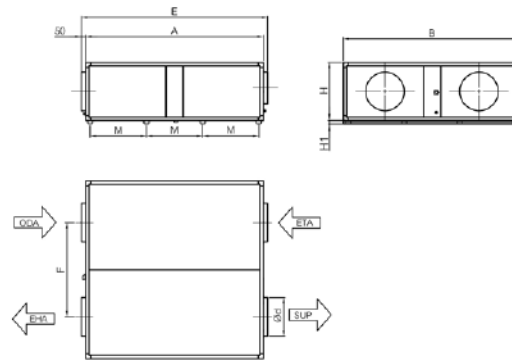

	A	B	E	F	H	H1	M	d
REC/EC-1000	1200	1200	1300	600	450	-	-	200
REC/EC-1600	1200	1200	1300	600	580	-	-	250
REC/EC-2000	1500	1500	1600	810	580	-	-	315
REC/EC-2500	1800	1800	1900	960	680	-	-	450

Curvas características

Characteristic curves

Q= Caudal en m³/h, m³/s y cfm
Pe= Presión estática en mmH₂O, Pa e inwg

Q= Flow rate in m³/h, m³/s and cfm
Pe= Static pressure in mm H₂O, Pa and inwg

- Impulsión: F6+F8
- Impulsión: F7+F9
- Retorno: F6
- Retorno: F7

- Impulsion: F6+F8
- Impulsion: F7+F9
- Return: F6
- Return: F7

1000

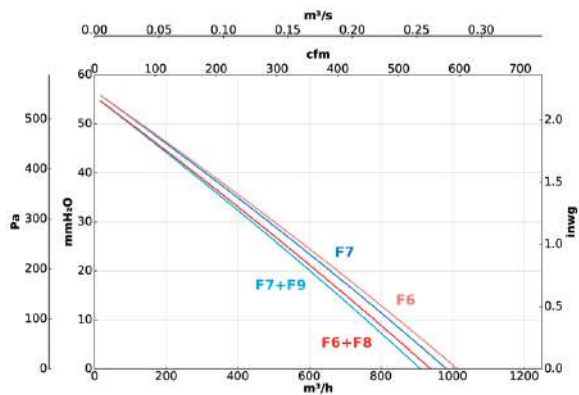

1600

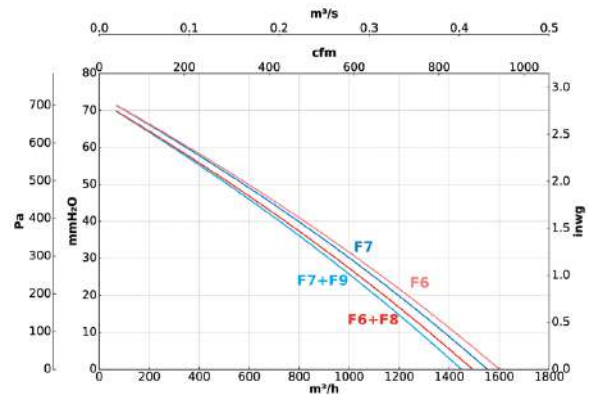

2000

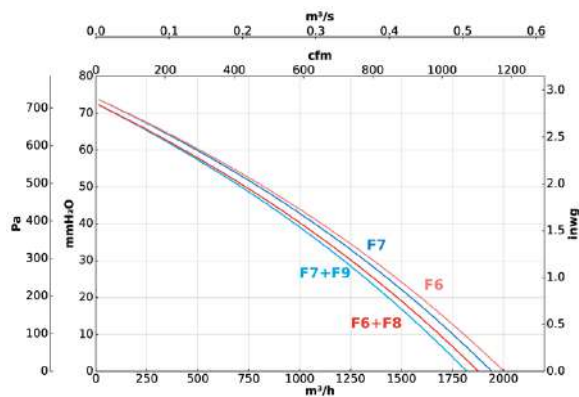

2500

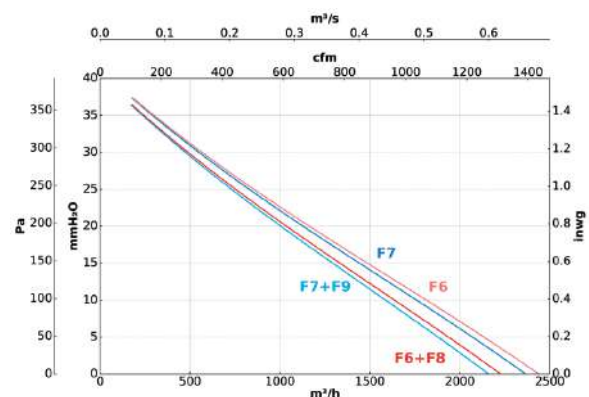

*PVP sujeto a actualización por parte del fabricante

RECUPERADORES DE CALOR



AIRHOME

Equipo de ventilación eficiente para viviendas con recuperador de calor

COD	MOD	PVP €
1353781	AIRHOME-150	1.969,50
1353782	AIRHOME-300	2.251,10
1352269	AIRHOME-350/V	2.442,90



KIT AIRHOME

Kit para sistemas de ventilación mecánica controlada de doble flujo, con recuperador de calor y accesorios

COD	MOD	PVP €
1501058	KIT-AIRHOME-2H/1B	3.248,80
1501059	KIT-AIRHOME-3H/2B	3.668,55
1501060	KIT-AIRHOME-4H/2B	4.058,15



REB

Recuperadores de calor con motor EC Technology y by-pass incorporado

COD	MOD	PVP €
1105686	REB-15	1.072,30
1105708	REB-25	1.459,70
1105709	REB-40	1.787,15
1105710	REB-60	2.217,65
1105711	REB-80	3.419,10
1105712	REB-120	4.009,15

COD	MOD	PVP €
1354846	REB-180-ST	6.145,55
1354847	REB-270-ST	8.292,05
1354849	REB-400-ST	8.429,35
1354851	REB-600-ST	11.237,70

UNIREC

Recuperadores de calor monozona de alta eficiencia para instalaciones domésticas

COD	MOD	PVP €
1118645	UNIREC-50-S	886,55



RECUP/EC-BS

Recuperadores de calor con intercambiador de placas a contraflujo, control automático y motores EC Technology, para instalación en falso techo

COD	MOD	PVP €
F6+F8		
1279827	RECUP/EC-800-BS-F6+F8	8.822,85
1279828	RECUP/EC-1200-BS-F6+F8	10.763,10
1279829	RECUP/EC-1600-BS-F6+F8	11.195,70
1279830	RECUP/EC-2100-BS-F6+F8	14.140,15
1279831	RECUP/EC-2700-BS-F6+F8	14.558,35
F7+F9		
1280651	RECUP/EC-800-BS-F7+F9	9.078,45
1280652	RECUP/EC-1200-BS-F7+F9	11.018,65
1280653	RECUP/EC-1600-BS-F7+F9	11.451,35
1280654	RECUP/EC-2100-BS-F7+F9	14.395,85
1280655	RECUP/EC-2700-BS-F7+F9	14.813,95



RECUP/EC-H

Recuperadores de calor con intercambiador a contraflujo, control automático y motores EC Technology, para instalación en cubierta o sala técnica

COD	MOD	PVP €
F6+F8		
1279841	RECUP/EC-1200-H-F6+F8	10.985,90
1279842	RECUP/EC-1600-H-F6+F8	11.393,70
1279843	RECUP/EC-2100-H-F6+F8	14.408,95
1279844	RECUP/EC-2700-H-F6+F8	15.128,65
1279845	RECUP/EC-3300-H-F6+F8	15.490,50
1279846	RECUP/EC-4500-H-F6+F8	20.397,40
1279847	RECUP/EC-6000-H-F6+F8	23.643,40
1279848	RECUP/EC-8000-H-F6+F8	25.288,65
1279849	RECUP/EC-10000-H-F6+F8	27.691,65
F7+F9		
1280656	RECUP/EC-1200-H-F7+F9	11.241,60
1280657	RECUP/EC-1600-H-F7+F9	11.649,30
1280658	RECUP/EC-2100-H-F7+F9	14.664,60
1280659	RECUP/EC-2700-H-F7+F9	15.384,25
1280660	RECUP/EC-3300-H-F7+F9	15.746,10
1280661	RECUP/EC-4500-H-F7+F9	20.653,05
1280662	RECUP/EC-6000-H-F7+F9	23.899,00
1280663	RECUP/EC-8000-H-F7+F9	25.544,25
1280664	RECUP/EC-10000-H-F7+F9	27.947,30

EXTRACTORES EN LÍNEA PARA CONDUCTOS



SV

Extractores en línea para conductos, con bajo nivel sonoro montados dentro de una envolvente acústica

COD	MOD	PVP €
1028458	SV-125/H	313,20
1028460	SV-125/H-T	347,75
1028462	SV-150/H	374,15
1028464	SV-150/H-T	415,90
1028466	SV-200/H	448,65
1028468	SV-200/H-T	498,00
1028470	SV-200/L	442,45
1028472	SV-250/H	477,80
1028473	SV-250/L	475,40
1028475	SV-315/H	778,20
1028477	SV-350/H	995,00
1028479	SV-400/H	1.334,55



SV/FILTER

Extractores en línea para conductos, con bajo nivel sonoro y diferentes etapas de filtración

COD	MOD	PVP €
	G4 + F6	
1030290	SV/FILTER-125 G4+F6	709,05
1030292	SV/FILTER-150 G4+F6	790,10
1030294	SV/FILTER-200 G4+F6	875,45
1030296	SV/FILTER-250 G4+F6	924,55
1030298	SV/FILTER-315 G4+F6	1.247,85
1030300	SV/FILTER-350 G4+F6	1.387,30
1030301	SV/FILTER-400 G4+F6	2.065,70
	F6 + F8	
1030276	SV/FILTER-125 F6+F8	888,95
1030278	SV/FILTER-150 F6+F8	967,10

COD	MOD	PVP €
1030280	SV/FILTER-200 F6+F8	1.051,35
1030282	SV/FILTER-250 F6+F8	1.100,35
1030284	SV/FILTER-315 F6+F8	1.407,70
1030286	SV/FILTER-350 F6+F8	1.543,80
1030288	SV/FILTER-400 F6+F8	2.282,00
	F7 + F9	
1030303	SV/FILTER-125 F7+F9	903,00
1030305	SV/FILTER-150 F7+F9	981,25
1030307	SV/FILTER-200 F7+F9	1.065,35
1030308	SV/FILTER-250 F7+F9	1.114,80
1030310	SV/FILTER-315 F7+F9	1.421,90
1030312	SV/FILTER-350 F7+F9	1.558,05
1030314	SV/FILTER-400 F7+F9	2.294,35



SVE/PLUS

Extractores en línea para conductos, con bajo nivel sonoro montados dentro de una envolvente acústica de 40 mm de aislante acústico fonoabsorbente

COD	MOD	PVP €
1099306	SVE/PLUS-100/L	401,45
1099307	SVE/PLUS-125/L	436,70
1099308	SVE/PLUS-150/L	452,05
1099309	SVE/PLUS-160/L	505,85
1099310	SVE/PLUS-200/L	536,40
1099311	SVE/PLUS-250/L	571,40
1100108	SVE/PLUS-125/H	445,65
1099312	SVE/PLUS-150/H	461,30
1100109	SVE/PLUS-160/H	512,40
1100110	SVE/PLUS-200/H	547,45
1100111	SVE/PLUS-250/H	583,10
1099313	SVE/PLUS-315/H	734,50
1099314	SVE/PLUS-350/H	892,95
1099315	SVE/PLUS-400/H	933,15



SVE/PLUS/EW

Extractores en línea para conductos, con bajo nivel sonoro montados dentro de una envolvente acústica de 40 mm de aislante acústico fonoabsorbente

COD	MOD	PVP €
1099316	SVE/PLUS/EW-100/H	699,65
1100112	SVE/PLUS/EW-125/H	702,10
1121685	SVE/PLUS/EW-150/H	709,30
1100113	SVE/PLUS/EW-160/H	711,95
1100114	SVE/PLUS/EW-200/H	904,75
1100115	SVE/PLUS/EW-250/H	985,50
1100116	SVE/PLUS/EW-315/H	1.377,35
1099317	SVE/PLUS/EW-350/H	1.494,65
1099318	SVE/PLUS/EW-400/H	1.867,40



NEOLINEO

Extractores en línea para conductos con cuerpo extraíble y tamaño reducido con rodamientos a bolas de larga duración

COD	MOD	PVP €
1030708	NEOLINEO-100	183,10
1030711	NEOLINEO-100 T	209,90
1030712	NEOLINEO-125	225,25
1030713	NEOLINEO-125 T	251,90
1030714	NEOLINEO-150	274,05
1030715	NEOLINEO-150 T	301,80
1030716	NEOLINEO-160	274,05
1030717	NEOLINEO-160 T	301,80
1034786	NEOLINEO-200/V	383,30
1165541	NEOLINEO-200/V-T	405,35
1034787	NEOLINEO-250/V	538,10
1034788	NEOLINEO-315/V	601,00

VENTILADORES CENTRÍFUGOS APLICACIONES COMERCIALES



CBD

Ventiladores centrifugos de doble aspiración con motor directo y con turbina a acción

COD	MOD	PVP €
1009155	CBD-1919-4M 1/5/HE	319,25
1009156	CBD-1919-6M 1/10/HE	311,15
1009159	CBD-2525-4M 1/2/HE	416,65
1009160	CBD-2525-4M 3/4/HE	471,20
1009161	CBD-2525-6M 1/5/HE	377,85
1009162	CBD-2525-6M 1/3/HE	391,30
1009165	CBD-2828-4M 1/2/HE	464,70
1009166	CBD-2828-4M 3/4/HE	477,75
1009167	CBD-2828-6M 1/3/HE	431,30
1009173	CBD-3333-6T 1 1/2/HE	650,25
1009171	CBD-3333-6M 3/4/HE	650,25
1009172	CBD-3333-6M 1/HE	680,75
1009174	CBD-3939-6T 3/HE	1.164,95



CBD/B

Ventiladores centrifugos de doble aspiración con brida de impulsión y sin pies de apoyo

COD	MOD	PVP €
1031554	CBD/B-1919-4M 1/5/HE	325,55
1031555	CBD/B-1919-6M 1/10/HE	317,35
1031556	CBD/B-2525-4M 1/2/HE	425,10
1031557	CBD/B-2525-4M 3/4/HE	480,75
1031558	CBD/B-2525-6M 1/5/HE	385,40
1031559	CBD/B-2525-6M 1/3/HE	399,15
1031560	CBD/B-2828-4M 1/2/HE	473,90
1031561	CBD/B-2828-4M 3/4/HE	487,40
1031562	CBD/B-2828-6M 1/3/HE	439,90
1031566	CBD/B-3333-6T 1 1/2/HE	663,20
1031564	CBD/B-3333-6M 3/4/HE	663,20
1031565	CBD/B-3333-6M 1/HE	694,50
1031567	CBD/B-3939-6T 3/HE	1.188,30



CBD 3V

Ventiladores centrifugos de doble aspiración con motor de 3 velocidades

COD	MOD	PVP €
1009732	CBD-1919-4M 1/5 3V	374,25
1009734	CBD-2525-4M 3/4 3V	489,20
1009735	CBD-2525-6M 1/3 3V	462,75
1009737	CBD-2828-4M 3/4 3V	494,95
1009738	CBD-2828-6M 1/3 3V	474,05
1009739	CBD-2828-6M 3/4 3V	690,20
1009741	CBD-3333-6M 1 3V	752,45



CJBD/ALS

Unidades de ventilación con doble pared de aislamiento, chapa prelacada y perfilera de aluminio

COD	MOD	PVP €
1031601	CJBD/ALS-1919-4M 1/5	903,75
1031602	CJBD/ALS-1919-6M 1/10	912,15
1031603	CJBD/ALS-2525-4M 1/2	1.035,40
1031604	CJBD/ALS-2525-4M 3/4	1.059,05
1031606	CJBD/ALS-2525-6M 1/5	994,70
1031605	CJBD/ALS-2525-6M 1/3	1.028,40
1031607	CJBD/ALS-2828-4M 1/2	1.129,55
1031608	CJBD/ALS-2828-4M 3/4	1.152,95
1031609	CJBD/ALS-2828-6M 1/3	1.122,05
1031612	CJBD/ALS-3333-6T 1 1/2	1.552,15
1031611	CJBD/ALS-3333-6M 3/4	1.521,70
1031610	CJBD/ALS-3333-6M 1	1.557,85
1031613	CJBD/ALS-3939-6T 3	2.090,45

COD	MOD	PVP €
1353977	PF-H-1028-2T-2 IE3	723,60
1353975	PF-H-1028-4T-0.5	622,75
1353985	PF-H-1031-2T-1.5 IE3	701,30
1353984	PF-H-1031-2T-2 IE3	740,30
1353987	PF-H-1031-4T-0.5	639,50
1353983	PF-H-1031-4T-0.75	672,45
1353986	PF-H-1031-4T-1 IE3	728,25
1353963	PF-H-1135-2T-3 IE3	826,70
1353966	PF-H-1135-4T-0.75	739,35
1353967	PF-H-1135-4T-1 IE3	795,15
1353965	PF-H-1135-4T-1.5 IE3	822,15
1353964	PF-H-1135-4T-2 IE3	851,60
1269606	PF-H-1240-4T-1 IE3	874,50
1354008	PF-H-1240-4T-1.5 IE3	879,95
1354007	PF-H-1240-4T-2 IE3	909,40
1354009	PF-H-1240-4T-3 IE3	987,90
1354010	PF-H-1240-4T-4 IE3	1.027,35
1353951	PF-H-1445-4T-2 IE3	1.028,35
1353953	PF-H-1445-4T-3 IE3	1.171,70
1353954	PF-H-1445-4T-4 IE3	1.215,40
1353950	PF-H-1445-4T-5.5 IE3	1.302,85
1353952	PF-H-1445-4T-7.5 IE3	1.491,45
1269605	PF-H-1650-4T-2 IE3	1.094,00
1353941	PF-H-1650-4T-3 IE3	1.237,40
1353940	PF-H-1650-4T-4 IE3	1.281,00
1353942	PF-H-1650-4T-5.5 IE3	1.368,50
1353939	PF-H-1650-4T-7.5 IE3	1.557,10
1353943	PF-H-1650-4T-10 IE3	1.688,80
1353929	PF-H-1856-4T-3 IE3	1.310,00
1269600	PF-H-1856-4T-4 IE3	1.353,60
1353927	PF-H-1856-4T-5.5 IE3	1.487,50
1353928	PF-H-1856-4T-7.5 IE3	1.682,25
1353926	PF-H-1856-4T-10 IE3	1.818,20
1353930	PF-H-1856-4T-15 IE3	2.357,80
1353931	PF-H-1856-6T-2 IE3	1.279,70
1269602	PF-H-1663-4T-5.5 IE3	1.756,05
1353916	PF-H-1663-4T-7.5 IE3	1.975,05
1353919	PF-H-1663-4T-10 IE3	2.128,05
1353918	PF-H-1663-4T-15 IE3	2.735,10
1353917	PF-H-1663-6T-3 IE3	1.621,10
1353915	PF-H-1663-6T-4 IE3	1.769,00

*PVP sujeto a actualización por parte del fabricante

VENTILADORES HELICOIDALES



HEP

Ventiladores helicoidales murales, con motor IP65

COD	MOD	PVP €
1016608	HEP-25-2T/H	444,70
1016607	HEP-25-2M/H	472,05
1016611	HEP-25-4T/H	422,20
1016610	HEP-25-4M/H	444,70
1016615	HEP-31-2T/H	507,60
1016614	HEP-31-2M/H	539,20
1016618	HEP-31-4T/H	422,20
1016616	HEP-31-4M/H	463,85
1016621	HEP-35-2T/H	581,45
1016620	HEP-35-2M/H	614,55
1016627	HEP-35-4T/H	547,50
1016622	HEP-35-4M/H	570,35
1016632	HEP-40-4T/H	590,00
1016629	HEP-40-4M/H	625,85
1016636	HEP-40-6T/H	580,35
1016635	HEP-40-6M/H	618,70



HEPT

Ventiladores helicoidales tubulares, con motor IP65

COD	MOD	PVP €
1016941	HEPT-31-2T/H	703,40
1016940	HEPT-31-2M/H	751,70
1016943	HEPT-31-4T/H	665,45
1016942	HEPT-31-4M/H	699,70
1016946	HEPT-35-2T/H	769,95
1016944	HEPT-35-2M/H	841,50
1016948	HEPT-35-4T/H	714,20
1016947	HEPT-35-4M/H	763,00
1016950	HEPT-40-4T/H	908,15
1016949	HEPT-40-4M/H	962,70
1016952	HEPT-40-6T/H	902,95
1016951	HEPT-40-6M/H	916,20
1016954	HEPT-45-4T/H	977,40
1016953	HEPT-45-4M/H	1.004,05
1016956	HEPT-45-6T/H	921,40
1016955	HEPT-45-6M/H	952,25



HC

Ventiladores helicoidales murales, con motor IP55

COD	MOD	PVP €
1017059	HC-25-2T/H	374,90
1017052	HC-25-2M/H	387,50
1017074	HC-25-4T/H	376,60
1017069	HC-25-4M/H	397,75
1017086	HC-31-2T/H	430,00
1017082	HC-31-2M/H	458,50
1017099	HC-31-4T/H	385,25
1017097	HC-31-4M/H	416,50
1017103	HC-35-2T/H	489,10
1017112	HC-35-4T/H	427,45
1017106	HC-35-4M/H	447,95
1017127	HC-40-4T/H	488,45
1017125	HC-40-4M/H	517,45
1017130	HC-40-6T/H	521,35
1017129	HC-40-6M/H	553,50
1017134	HC-45-4T/H	549,80



CJHCH

Unidades de ventilación helicoidales, con caja aislada acústicamente

COD	MOD	PVP €
1024215	CJHCH-56-4T-0.75	1.334,45
1024271	CJHCH-56-4T-1 IE3	1.502,70
1024270	CJHCH-56-4T-1.5 IE3	1.539,05
1024272	CJHCH-56-4T-2 IE3	1.572,45
1024220	CJHCH-56-6T-0.33	1.280,40
1024221	CJHCH-56-6T-0.5	1.377,65
1024222	CJHCH-56-6T-0.75	1.404,60
1024274	CJHCH-63-4T-1 IE3	1.646,70
1024273	CJHCH-63-4T-1.5 IE3	1.710,75
1024275	CJHCH-63-4T-2 IE3	1.736,15
1024276	CJHCH-63-4T-3 IE3	1.879,85
1024277	CJHCH-63-4T-4 IE3	1.965,30
1024230	CJHCH-63-6T-0.5	1.396,90



CMP

Ventiladores centrífugos de media presión y simple aspiración con envoltorio y turbina en chapa de acero

COD	MOD	PVP €
1012391	CMP-38-2M	235,80
1282559	CMP-380-2T	238,85
1282560	CMP-380-2M	247,95
1282561	CMP-380-4T	235,95
1282562	CMP-380-4M	242,85
1012411	CMP-512-2T	235,15
1012398	CMP-512-2M	244,30
1012440	CMP-512-4T	232,30
1012433	CMP-512-4M	239,15
1012461	CMP-514-2T	313,15
1012446	CMP-514-2M	320,95
1012499	CMP-514-4T	281,45
1012493	CMP-514-4M	286,70
1012516	CMP-616-2T	347,15



CMR

Ventiladores centrífugos de media presión y simple aspiración, de gran robustez, equipados con turbina a reacción

COD	MOD	PVP €
1014298	CMR-1031-2T IE3	1.743,50
1014305	CMR-1135-2T IE3	2.012,40
1014315	CMR-1240-2T IE3	2.621,30
1014319	CMR-1240-4T IE3	2.123,55
1054611	CMR-1445-2T IE3	3.441,25
1014326	CMR-1445-4T IE3	2.413,95
1054636	CMR-1650-2T IE3	4.973,25
1014337	CMR-1650-4T IE3	2.848,45
1014349	CMR-1856-4T IE3	3.639,60
1014358	CMR-2063-4T IE3	4.484,85
1014360	CMR-2063-6T IE3	4.166,40
1054724	CMR-2271-4T IE3	6.219,95
1014371	CMR-2271-6T IE3	5.494,00
1054764	CMR-2380-4T IE3	8.709,65

	VENTILWEST	CALOWEST	VENTILWEST COMBI	COLLARIN
	Superflexible B-s1,d0	Calorifugado térmico B-s1,d0	superflexible con PVC	
Reacción fuego				
Ø	€/ metro lineal	€/ metro lineal	€/ metro lineal	€/ und
80	3,52	8,66	-	4,60
102	1,97	6,97	4,60	5,16
127	2,36	8,28	5,46	5,50
152	2,35	8,54	5,57	6,16
160	2,80	8,95	7,27	6,32
180	3,28	11,38	8,07	7,11
203	3,84	11,91	9,38	7,71
229	4,47	13,96	10,04	8,98
254	4,85	13,98	11,71	9,47
305	6,01	18,59	12,66	11,36
315	6,17	18,93	14,88	11,67
356	7,18	22,77	17,08	15,34
406	8,30	27,60	23,33	19,85
457	14,35	37,14	28,45	21,27
508	21,97	44,75	29,45	28,54
630	28,47	-	39	39,39

Reacción fuego

• Longitud de los tubos: 10 metros (combi Ø 102 6mt)

Westerfix con canalizador / shunt



Conducto Rectangular E600/120 CE



Conducto Rectangular Metu o Bayoneta



Tubo Circular Helicoidal



CONSULTAR



DINAK EI30

DINAK EI30 con junta
DINAK EI30 con aro

DINAK EI30 para una campana de cocina industrial, cuya vertical discurre por el patio interior del edificio, y a menos de 1,5 m de ventanas.

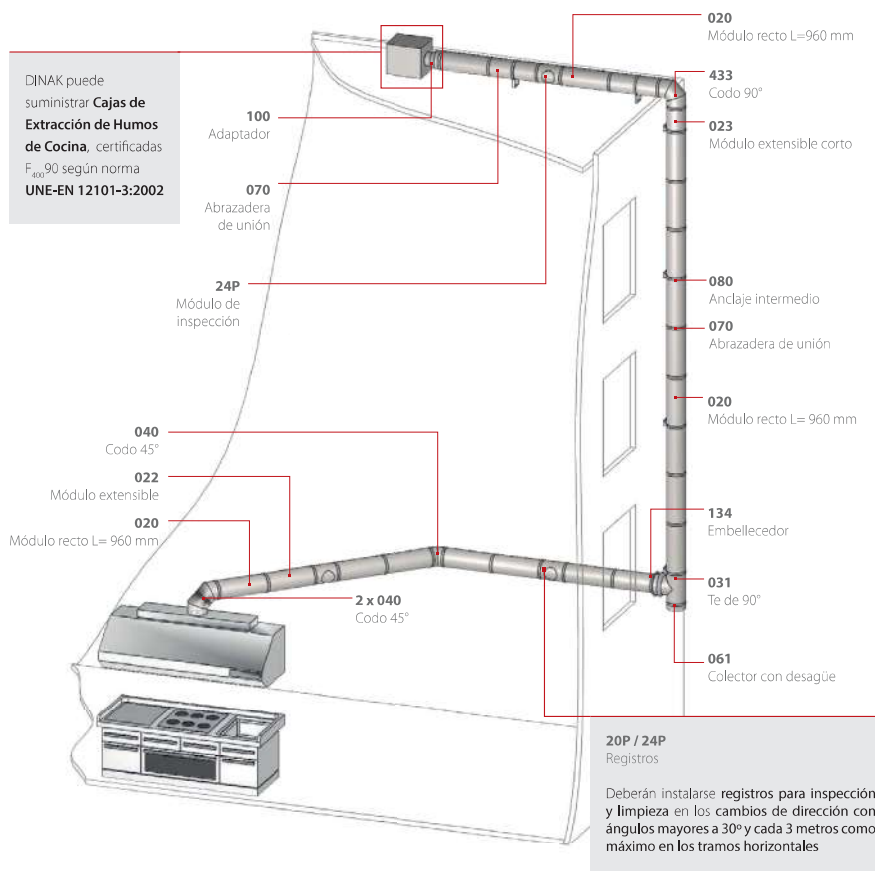

*PVP sujeto a actualización por parte del fabricante

Maquinaria para hostelería y restauración



Armarios



Enfriadores



Mesas



Abatidores



Infricool



Línea americana



Self-Service Gastrobuffet



Vitrinas expositoras



Vitrinas supermarket



Vitrinas murales



Vitrinas pastelería



Maquinaria de hostelería

MATERIAL ELÉCTRICO

CABLE NORMAL (flexible) 750 V COLORES



DIMENSIONES	PVP
1,5 mm ²	0,29 €
2,5 mm ²	0,46 €
4 mm ²	0,71 €
6 mm ²	1,05 €

CABLE LIBRE DE HALÓGENOS 750 V COLORES



DIMENSIONES	PVP
1,5 mm ²	0,30 €
2,5 mm ²	0,49 €
4 mm ²	0,75 €
6 mm ²	1,11 €
10 mm ²	2,05 €
16 mm ²	3,00 €

CABLE NORMAL (flexible) 1000V NEGRO



DIMENSIONES	PVP
6 mm ²	1,38 €
10 mm ²	2,30 €
16 mm ²	3,45 €
25 mm ²	5,48 €
35 mm ²	8,13 €
50 mm ²	10,73 €
70 mm ²	14,13 €
95 mm ²	18,88 €
120 mm ²	24,13 €
150 mm ²	29,88 €
185 mm ²	37,00 €
240 mm ²	45,00 €

CABLE LIBRE DE HALÓGENOS 1000V VERDE



DIMENSIONES	PVP
6 mm ²	1,55 €
10 mm ²	2,45 €
16 mm ²	3,65 €
25 mm ²	5,88 €
35 mm ²	7,59 €
50 mm ²	11,13 €
70 mm ²	14,63 €
95 mm ²	19,88 €
120 mm ²	24,88 €
150 mm ²	31,50 €
185 mm ²	38,75 €
240 mm ²	47,50 €

MANGUERA NORMAL 1kV NEGRA-BLANCA



DIMENSIONES	PVP
2x1 mm ²	0,63 €
2x1,5 mm ²	0,80 €
2x2,5 mm ²	1,23 €
3x1 mm ²	0,86 €
3x1,5 mm ²	1,03 €
3x2,5 mm ²	1,65 €
4x1 mm ²	1,13 €
4x1,5 mm ²	1,38 €
4x2,5 mm ²	2,15 €
5x1,5 mm ²	1,74 €
5x2,5 mm ²	2,75 €
7x1,5 mm ²	3,00 €

MANGUERA LIBRE HALÓGENOS 1kV VERDE



DIMENSIONES	PVP
2x1,5 mm ²	1,14 €
2x2,5 mm ²	1,63 €
3x1,5 mm ²	1,45 €
3x2,5 mm ²	2,10 €
4x1,5 mm ²	1,88 €
4x2,5 mm ²	2,98 €
5x1,5 mm ²	2,30 €
5x2,5 mm ²	3,50 €

MECANISMO VIVIENDA LEGRAND



	PVP
MAGNETOTERMICO 1P+N 10A	5,25 €
MAGNETOTERMICO 1P+N 16A	5,25 €
MAGNETOTERMICO 1P+N 20A	5,25 €
MAGNETOTERMICO 1P+N 25A	5,25 €
MAGNETOTERMICO 1P+N 32A	9,00 €
MAGNETOTERMICO 1P+N 40A	9,00 €
DIFERENCIA 2/40/30mA	22,50 €

TUBO EMPOTRAR REFORZADO Y CORRUGADO



DIMENSIONES	REFLEX/ARTIGLAS PVP
MÉTRICA 16	0,27 €/0,15 €
MÉTRICA 20	0,29 €/0,17 €
MÉTRICA 25	0,37 €/0,22 €
MÉTRICA 32	0,56 €/0,35 €
MÉTRICA 40	0,78 €
MÉTRICA 50	1,20 €

TARIFA PROFESIONAL 2024

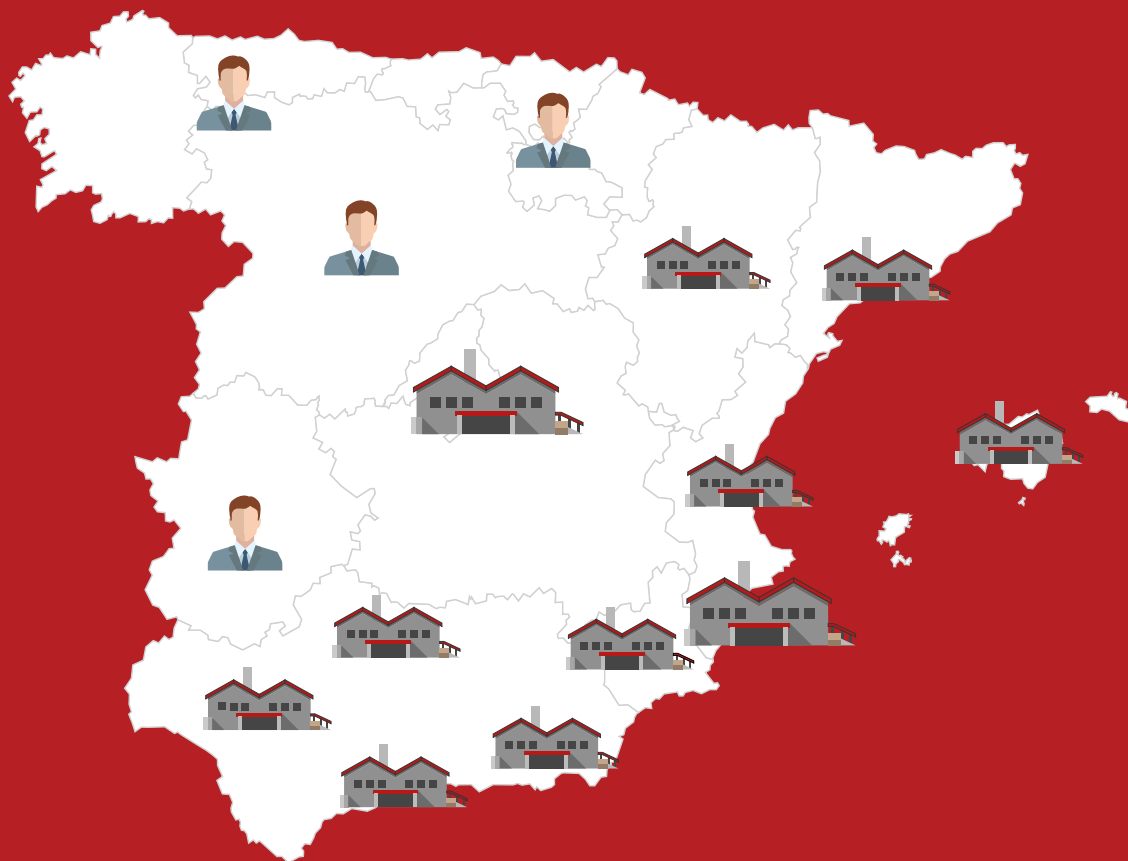

Islas Canarias



SERVICIOS TÉCNICOS OFICIALES

 **johnson**

 **966 181 888**

 **FUJITSU**

 **902 332 331**

 **EAS ELECTRIC**
SMART TECHNOLOGY

 **966 181 888**

 **mitsubishi
ELECTRIC**
Changes for the Better

 **902 400 744**

TOSHIBA
Leading Innovation >>>

 **912 172 300**

 **DAIKIN**

 **911 792 541**