



Tarifa Daikin 2025

Precios de venta recomendados
Abril 2025



Descarga aquí la
Tarifa Daikin 2025





Tarifa Daikin

Precios de venta recomendados

2025

o Historia de Daikin

La historia de Daikin siempre ha estado marcada por innovaciones tecnológicas y personas apasionadas por su trabajo. El inicio de Daikin comenzó en 1924 cuando un joven ingeniero japonés, Akira Yamada, fundó una empresa en Osaka que fabricaba radiadores de aviones con un equipo de 15 personas. Hoy, 100 años más tarde, Daikin es el fabricante de climatización número uno a nivel mundial que ofrece soluciones de calefacción, aire acondicionado, ventilación, purificación de aire y refrigeración. A día de hoy, **en Daikin trabajan 98.000 personas en 175 países en todo el mundo** que continúan con el legado de crear nuevas tecnologías para avanzar en el camino hacia la descarbonización a la vez que aseguran el mejor confort para los usuarios.

o DAIKIN INDUSTRIES LTD, presente en oriente y occidente

Daikin Industries LTD se ha convertido en un símbolo de cooperación entre Oriente y Occidente al atender las necesidades de nuestros clientes a través de nuestra amplia red de oficinas y nuestras plantas de producción repartidas por Europa, Asia, América y Oceanía.

Daikin Industries LTD cuenta con sedes en Japón, Europa, Sur de Asia, Oceanía y EEUU.

Nuestra posición exclusiva como único fabricante de refrigerantes, nos permite seguir estando a la cabeza en la fabricación y evolución de equipos de climatización en consonancia con nuestra conciencia medioambiental.

o Líder en Europa desde 1972

Un alto crecimiento de la demanda en Europa en sistemas de climatización motivó que Daikin estableciese su sede europea en Ostende (Bélgica) en 1972. La nueva planta, concebida en un principio como un simple centro de montaje, contaba con más de 5.000 m² donde se ensamblaba el equipamiento fabricado en Japón. Con el tiempo se fue desarrollando, experimentando un notable crecimiento tanto en facturación como en capacidad de producción, hasta convertirse en la base de suministro para toda la red de distribución europea. En la actualidad, Daikin Europe NV es uno de los primeros fabricantes de aerotermia de Europa.

En la actualidad, **la fábrica de Ostende** está considerada como la planta de producción más avanzada de Europa en equipos de climatización.

La **fábrica de Plzen** (Rep. Checa), con una superficie construida de 28.000 m², produce equipos residenciales. Su principal objetivo es conseguir una mayor flexibilidad de producción y la reducción de plazos de entrega. En definitiva, ofrecer un mejor servicio a sus clientes.

Por otra parte, cabe destacar el creciente liderazgo —en lo que a producción local se refiere— de **la fábrica de Brno** (Rep. Checa). La planta checa, que tiene una extensión de 9.500 m², inició su actividad en febrero de 2006 y produce siete tipos de compresores swing para unidades exteriores. La planta de Daikin en Brno forma parte de la estrategia continua de Daikin Europe de fabricar localmente los productos que comercializa. En la actualidad, más del 80% de los productos vendidos por Daikin Europe se fabrican en Europa, lo que le sitúa como líder del sector en producción local.

Además, para satisfacer **la demanda de bombas de calor residenciales** en Europa, Daikin dispone de una **fábrica en Polonia** y otra en **Alemania**.

o Daikin España, el reto de la climatización

España, país de fuertes contrastes climáticos, se ha convertido en uno de los escenarios con mayores retos a la hora de implantar una climatización inteligente y sostenible.

Para Daikin, uno de los principales objetivos es desarrollar tecnologías que optimicen rendimiento y consumo. Para conseguirlo ofrece una gama de equipos flexible, un servicio post-venta de calidad y una potente red de distribución que da como resultado un producto competitivo en un mercado en pleno proceso de expansión. En la actualidad, ocho delegaciones son las encargadas de llevar los productos a cualquier punto de la geografía nacional.

Daikin goza de un gran prestigio entre los profesionales del sector. La alta calidad de los equipos, su larga vida y sus amplias posibilidades técnicas colocan a nuestra empresa a la cabeza del mercado español de la climatización. Un mercado, por otra parte, no exento de desafíos y marcado profundamente por los cambios continuos.

o La calidad, clave del éxito

Sostenibilidad, transparencia informativa, compromiso con los resultados, gestión de la excelencia, integridad e interés por las personas. Todo ello, está en la base de nuestro negocio. Implementar estos aspectos es nuestra mayor pretensión en estos momentos. Para conseguirlo tenemos el mejor equipo multidisciplinar en el mundo de la climatización. Con él garantizamos el servicio más eficaz.



o Alta tecnología en diseño, fabricación y mantenimiento

Daikin Europe NV diseña y fabrica una amplia gama de sistemas de climatización de alta tecnología, incluyendo enfriadoras y bombas de calor condensadas por aire y por agua, sistemas VRV, split de pared, techo, cassette y suelo, multi-split, sistemas compactos y Daikin Altherma que permiten dar respuesta a toda clase de necesidades de tipo industrial, semi-industrial y doméstico. Un cuidadoso mantenimiento prolonga la vida útil de los sistemas. Por ello Daikin pone a disposición de sus usuarios y clientes el mantenimiento preventivo *Air Conditioning Network Service System* para sistemas VRV y D-net para enfriadoras.

o Ahorro energético, la piedra angular de Daikin

Desde hace años, Daikin ha apostado por un desarrollo tecnológico que dirija sus esfuerzos hacia la consecución de **equipos que consuman menos recursos naturales y que sean más respetuosos con el medio ambiente**. Por eso, nuestra sección química investiga, desarrolla y produce refrigerantes como el R-32 que reduce notablemente el impacto medioambiental. También hemos aplicado tecnologías como el sistema Inverter, que gestiona la potencia entregada según las necesidades de climatización, pudiendo alcanzar un 30% menos de consumo energético, o el VRV y sucesivas generaciones, que adecuan el caudal de refrigerante según las necesidades de climatización. Y con estas tecnologías no solo se reduce el consumo, sino que logramos mejores ratios de puesta en marcha y menores niveles sonoros, porque la reducción de la contaminación acústica y las emisiones de CO₂ aumentan el confort de nuestros clientes.

o Daikin sí se preocupa

Daikin AC Spain, S.A. continúa priorizando su compromiso con el medio ambiente en todas sus actividades, ofreciendo a sus clientes, productos y servicios que les permitan preservar el planeta. Nuestro compromiso es reducir al mínimo el impacto en el medio ambiente de nuestras actuaciones durante su ciclo de vida. Para ello, desde la fase inicial de diseño, nos preocupamos por desarrollar productos con la más alta eficiencia energética, sin renunciar por ello al confort que demandan nuestros clientes, permitiéndoles, a su vez, minimizar su consumo energético y, por lo tanto, reducir sus emisiones de CO₂.

Pero nuestro compromiso con el medio ambiente no finaliza aquí, sino que se desarrolla durante toda la vida útil del producto. Por eso, ponemos a disposición de nuestros clientes el mejor servicio postventa, ofreciéndoles, a través de la experiencia y conocimientos acumulados, las mejores soluciones para minimizar el impacto de su actividad proteger la capa de ozono, mediante la prevención de potenciales emisiones de gases refrigerantes a la atmósfera.



Por último, Daikin AC Spain, S.A., como parte de su compromiso les ofrece la posibilidad de reciclar sus productos al final de su vida útil, asegurando la correcta gestión de los mismos y eliminando el riesgo potencial que podrían suponer para el medio ambiente.

Para Daikin AC Spain, S.A. las cuestiones relacionadas con el medio ambiente no son simples obligaciones legales, sino que forman parte del compromiso medioambiental.

Ejemplo de ello, es la propia edición de la Tarifa de precios y otros catálogos corporativos que, desde comienzos del año 2008 se están realizando en **papel ecológico**. Se denomina papel ecológico a aquél en cuyo proceso de fabricación se han tomado medidas concretas para evitar el impacto ambiental, lo que contempla un análisis del uso y consumo de los recursos naturales y de la energía, de las emisiones al aire, agua y suelo, la eliminación de los residuos y la producción de ruidos y olores durante la extracción de las materias primas, la producción del material, la distribución, el uso y su destino final como residuo.

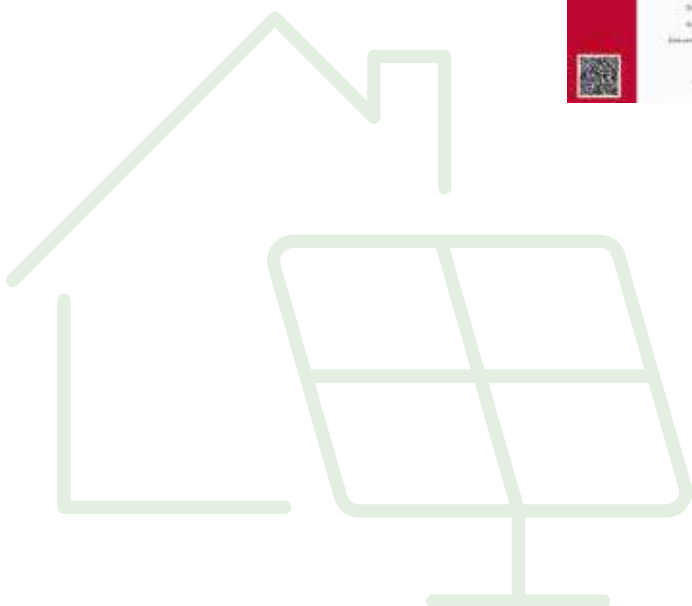

Principios Medioambientales

La preservación del medio ambiente es una prioridad para Daikin AC Spain, S.A. que se ha comprometido a implementar los siguientes principios:

- 1) Todos los **productos, procesos y servicios** de Daikin AC Spain, S.A. cumplirán, al menos, la legislación aplicable, tanto regional, como nacional y europea.
- 2) Los **empleados** recibirán la información y la formación necesarias para alcanzar los objetivos que fija esta política.
- 3) Se adoptarán **medidas activas** para realizar una gestión eficiente del refrigerante y para estimular el diseño y la producción de productos que utilicen un refrigerante con impacto medioambiental reducido.
- 4) Teniendo en cuenta el ciclo vital en su totalidad, diseñaremos nuestros productos y procesos de forma que se restrinja al mínimo el **uso de la energía y los recursos**. Se evitará la producción de residuos, se reciclarán al máximo los residuos y productos de desecho y, se minimizarán los embalajes
- 5) Se dará **publicidad a la política medioambiental** para que sea perfectamente conocida por los empleados y se modificará siempre que sea necesario.
- 6) Se evaluará **periódicamente la gestión** de esta política mediante inspecciones y auditorías, con el fin de mejorar su aplicación mediante la evaluación continua.

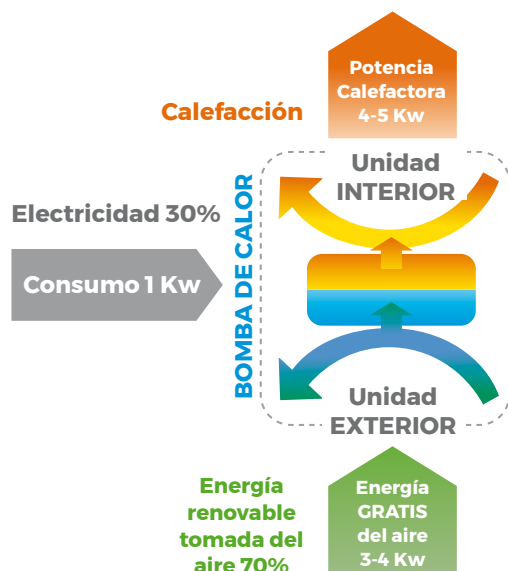

Normativa europea

Daikin AC Spain, S.A., dentro de su compromiso con la sociedad y con el medio ambiente, siempre ha mantenido una estricta política de pleno cumplimiento normativo. En este sentido, en los últimos años, nos hemos adaptado satisfactoriamente a toda la legislación Europea que afecta a nuestros productos y servicios. Entre otras, cabe destacar la Directiva 2012/19/UE, sobre residuos de aparatos eléctricos y electrónicos (RAEE) y la Directiva 2011/65/UE, de restricciones de ciertas sustancias peligrosas en aparatos eléctricos y electrónicos (ROHS), ambas transpuestas en el Real Decreto 110/2015, sobre aparatos eléctricos y electrónicos y la gestión de residuos. Igualmente, la Directiva 2006/66/CE, relativa a las pilas y acumuladores y a sus residuos, que España transpuso en el Real Decreto 106/2008, sobre pilas y acumuladores y la gestión de sus residuos. Por último, aunque no menos importante, la Directiva 94/62/CE, relativa a los envases y residuos, modificada por la Directiva (UE) 2018/852 y transpuesta por el Real Decreto 1055/2022, de 27 de diciembre, de envases y residuos de envases.

Directiva RES II

La Unión Europea tiene entre sus prioridades la preservación del medio ambiente y la lucha contra el cambio climático. Por ello, ha publicado la segunda **Directiva para el uso de energía procedente de fuentes renovables (Directiva RES II)**, que introduce el concepto "energía ambiente" (anteriormente denominada aerotermia) como una fuente de energía renovable. La UE ha establecido para España los siguientes objetivos: **32,5% de ahorro en el consumo de energía primaria mediante la eficiencia, una disminución de un 40% en las emisiones de CO₂ y un incremento de un 32% en el uso de energías renovables**. Este triple **objetivo** es un paso intermedio para la consecución del objetivo principal, la **plena descarbonización de la economía en el año 2050**.

Para alcanzar estos objetivos, España ha elaborado su **Plan Nacional Integrado de Energía y Clima 2021-2030 (PNIEC)**, que establece y desarrolla las medidas necesarias para alcanzar esos objetivos, tan beneficiosos para el medio ambiente y, por lo tanto, para todos.

Daikin ha desarrollado toda una gama de productos de la más alta eficiencia energética, que permitan reducir el consumo primario de energía y, por lo tanto, las emisiones de CO₂ a la atmósfera, asegurando un futuro mejor para todos. De esta forma, Daikin sigue a la vanguardia de la eficiencia energética y colabora en la consecución del ambicioso reto planteado por la Unión Europea.

La eficiencia energética

El consumo de energía en los edificios residenciales y comerciales representa aproximadamente el 40% del consumo total de energía final y 36% de las emisiones totales de CO₂ de la Unión Europea.

Para reducir este consumo, la Unión Europea ha desarrollado varias iniciativas legislativas que incidirán de forma directa en un aprovechamiento más racional de los recursos existentes y en la minimización del consumo de energía aplicando el principio "lo primero la eficiencia".

Entre estas iniciativas legislativas, destacan la **Directiva de eficiencia energética de los edificios**, recientemente revisada, que establece la obligatoriedad de que los edificios nuevos sean cero emisiones a partir del año 2030, y que el resto de edificios existentes también sean cero emisiones para el año 2050.

Objetivo PNIEC 2030

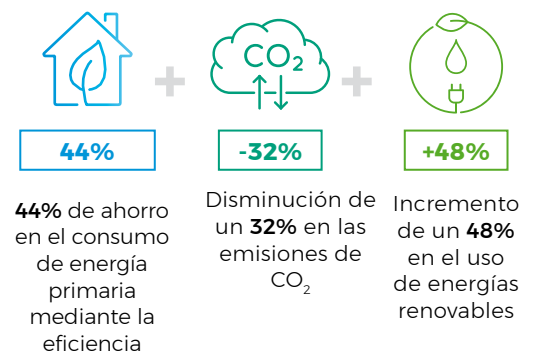

Daikin contribuirá significativamente a alcanzar este objetivo compatibilizando la producción de sus equipos de bomba de calor con, por ejemplo sus paneles solares térmicos, ofreciendo a sus clientes las soluciones tecnológicamente más eficientes para que puedan alcanzar y superar todos aquellos requisitos establecidos por la legislación.

Asimismo, también destaca la propuesta de Directiva por la que se instaura un marco para el establecimiento de requisitos de diseño ecológico de los productos relacionados con la energía, destinada a ampliar el ámbito de aplicación de la Directiva sobre diseño ecológico. Entre las iniciativas legislativas de la Unión Europea también destaca el **estándar EN14825**, que obligará a los fabricantes a informar a los consumidores del **rendimiento estacional** de sus equipos y no únicamente, de su rendimiento nominal, tal como ocurría hasta ahora. De este modo, los consumidores podrán seleccionar los equipos más eficientes, ahorrando en su consumo energético y, por lo tanto, reduciendo sus emisiones de CO₂ a la atmósfera.

Sin duda, los temas relacionados directa o indirectamente con el impacto ambiental de nuestros productos y servicios son la base de nuestra actividad en I+D+I. El uso sostenible de la energía, la cultura del reciclaje y la reducción de la contaminación, en cualquiera de sus vertientes, son el eje que vertebra el diseño y desarrollo de los productos y servicios comercializados por Daikin AC Spain, S.A.

Reglamento gases fluorados (nueva versión)

El Reglamento 2024/573 del Parlamento Europeo y del Consejo, de 7 de febrero de 2024, sobre los gases fluorados de efecto invernadero, por el que se modifica la Directiva 2019/1937, y se deroga el Reglamento 517/2014, sigue la estela marcada por la edición anterior y ahonda en su compromiso con la reducción del uso HFCs, y acelerar la transición hacia los gases y mezclas de gases fluorados con el potencial de calentamiento atmosférico (PCA) lo más bajo posible.

Un aspecto fundamental de la filosofía corporativa de Daikin es esforzarse en liderar el camino a la hora de desarrollar productos respetuosos con el medio ambiente, siendo la eficiencia energética y la elección de refrigerante los factores más relevantes.

Es por ello por lo que igual que desde Daikin introdujimos los equipos R-32 una década antes de que se impusiera este requisito, ahora con este nuevo cambio normativo también estaremos preparados para continuar liderando el compromiso con la protección climática desarrollando equipos compatibles con los nuevos requisitos.

Además, seguiremos impulsando, como hasta ahora, la recuperación y correcta gestión de los refrigerantes al final de la vida útil de las unidades que comercializamos. Como parte de nuestro compromiso con la economía circular y con la reducción del impacto medioambiental de nuestros productos.

La **recuperación de gases refrigerantes** es la acción más importante que se debe llevar a cabo para cumplir con la regulación sobre los gases fluorados y lograr los objetivos climáticos establecidos por la Comisión Europea.

De esta manera, Daikin contribuye, no solo a reducir las emisiones de gases de efecto invernadero a la atmósfera, contribuyendo a proteger el medio ambiente, sino también garantizando que esos gases fluorados estén disponibles en un futuro, a medio y largo plazo.

Daikin AC Spain, S.A. ha puesto en marcha un nuevo minisite dentro de su página web sobre economía circular: https://www.daikin.es/es_es/area-deprofesionales/economiacircular.html



Normativa nacional

El Reglamento de Seguridad para Instalaciones Frigoríficas establece las obligaciones y requisitos necesarios para la instalación de unidades que utilicen refrigerantes A2L (R-32y HFOs), permitiendo que la instalación sea realizada por instaladores frigoristas de nivel 1 o instaladores RITE, siempre que la potencia instalada del compresor no supere los 30 kw de potencia eléctrica o la suma total de todos los compresores instalados no supere los 100 kw.

Cuando la carga de refrigerante sea inferior a 1,84 kg de R-32 no será necesario comunicar la instalación a la consejería de Industria correspondiente, ni existirá ninguna limitación de área, pero el instalador deberá entregar al titular de la instalación el certificado de la misma y el manual de instrucciones. Para cargas superiores es obligatorio comunicar la instalación a la administración competente y respetar los límites de carga máxima establecidos por la normativa vigente. DAIKIN AC SPAIN, S.A. recomienda a sus clientes que sigan las instrucciones y límites de carga máxima indicados en los manuales de las unidades, asegurando así que la instalación se encuentra dentro de los límites establecidos por dicha norma.

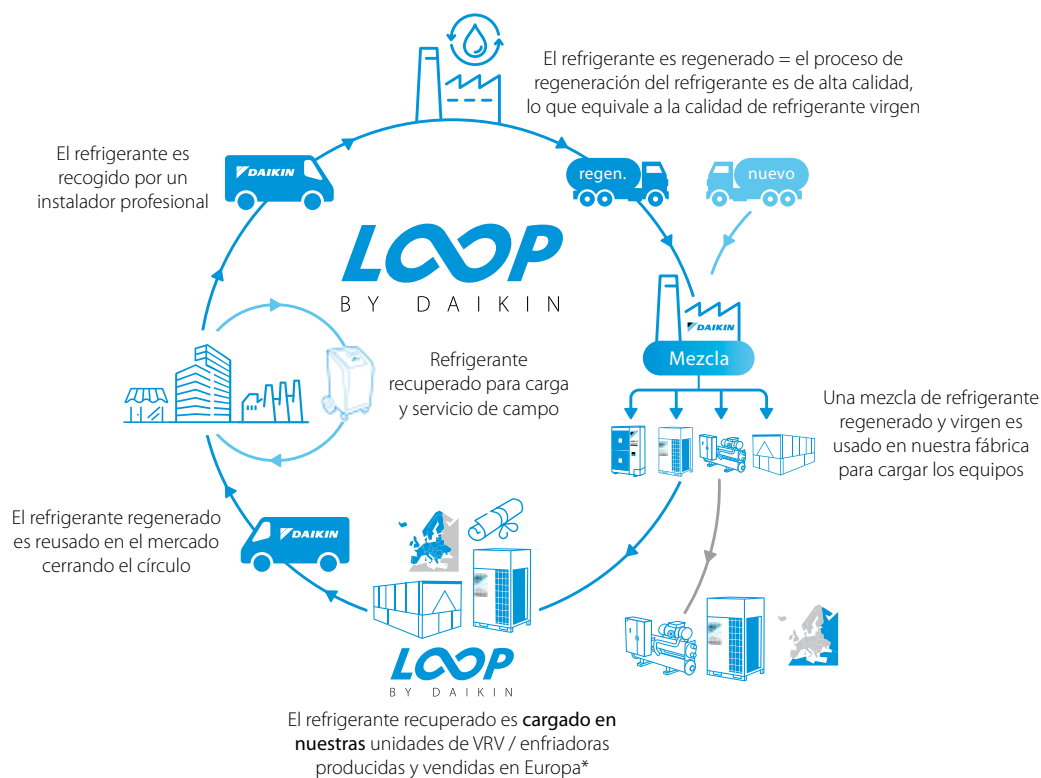

* Todos los países miembros de UE, además de Albania, Bosnia-herzegovina, Islandia, Kosovo, Montenegro, Macedonia del Norte, Noruega, Serbia, Suiza y el Reino Unido.

Refrigerante Regenerado y Certificado

La introducción del refrigerante regenerado y certificado en unidades VRV / Enfriadoras forma parte de los esfuerzos de Daikin para ayudar al desarrollo de una economía circular. Tiene como objetivo reducir los residuos y la contaminación, mantener los productos y materiales en uso además de regenerar los recursos naturales.

También forma parte del compromiso más amplio de Daikin de proporcionar entornos con un aire más seguro y saludable, al mismo tiempo, realizar esfuerzos para reducir nuestras emisiones de CO₂ directas e indirectas.

Acciones que ya estamos emprendiendo en la actualidad.



Regenerado y reutilizado en Europa

Regenerado significa que el refrigerante se recupera mediante un proceso de alta calidad, en consonancia con la definición de la normativa sobre gases fluorados. El refrigerante recuperado que se reutiliza **no forma parte de la cuota establecida por la normativa sobre gases fluorados.**

Recuperar el R-410A / R-134a es sólo el comienzo

Puesto que el gran almacén de refrigerante R-410A son las instalaciones existentes, le invitamos a unirse **a nuestra misión** para crear esta economía circular. Hoy empezamos con refrigerante R-410A en VRV y R-134a en enfriadoras y en el futuro, el de los demás refrigerantes.

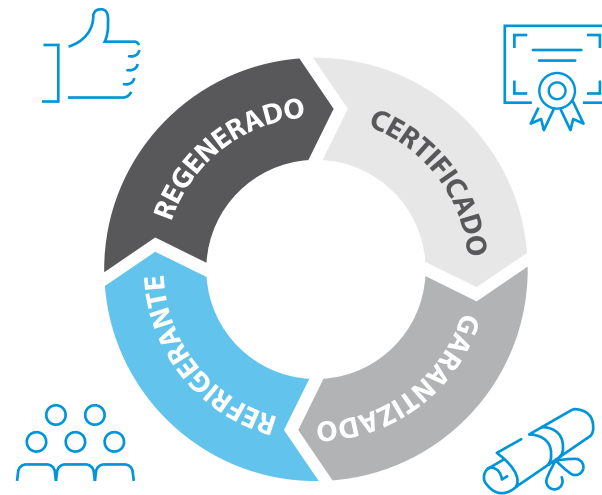

Calidad certificada externa

El refrigerante regenerado cumple con la normativa de certificación AHRI700 y por lo tanto, es de la **misma calidad que el refrigerante nuevo.**

Cantidad asignada certificada

Tanto en la fábrica de Daikin Europa (R-410A) como en la de Daikin Italia (R-134A) se utiliza refrigerante nuevo y recuperado. Mediante un proceso de auditoría garantizamos que el refrigerante recuperado se **asigne a los sistemas VRV y enfriadoras** en la carga de fábrica.

Reducción de toneladas de CO₂ equivalentes gracias a la utilización de refrigerantes con un PCA (Potencial de Calentamiento Atmosférico) más bajo

- > R-410A (2.087,5) → R-32 (675): - 68%
- > R-134a (1.430) → R-1234ze (7): - 99%

Lograr sostenibilidad durante toda la vida útil de la instalación gracias a las mejores eficiencias del mercado

Para reducir el impacto medioambiental en su conjunto, no solo consideramos las emisiones de CO₂ de los refrigerantes, sino la eficiencia total del sistema. Proporcionamos las mejores eficiencias del mercado gracias a:

- > Sistemas VRV que ahorran energía con temperatura de refrigerante variable
- > Tecnología Inverter
- > Tecnología de recuperación de calor
- > Agua Caliente Sanitaria prácticamente gratuita

Reducción de carga en equipos nuevos

Los refrigerantes más eficientes reducen la carga de refrigerante

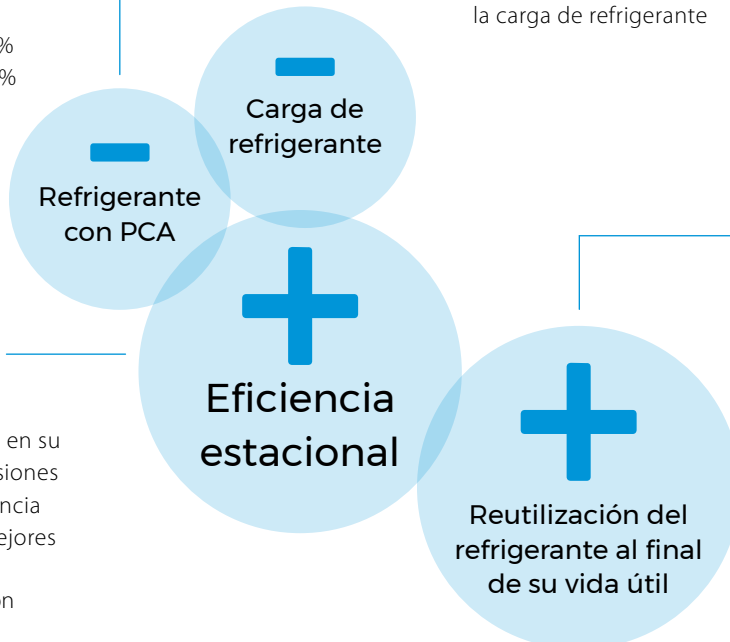

Economía circular de los refrigerantes

Fomento de la recuperación y reutilización del refrigerante

- > Utilización de refrigerante recuperado

Reducción del mantenimiento

Una mayor reducción de las tasas de fugas

- > Los sistemas VRV, Split y Sky Air ya han demostrado tasas de fugas inferiores al 1,5% de media

“La asignación de refrigerante recuperado certificado evita producir más de 500.000 toneladas de CO₂eq de gas nuevo todos los años”

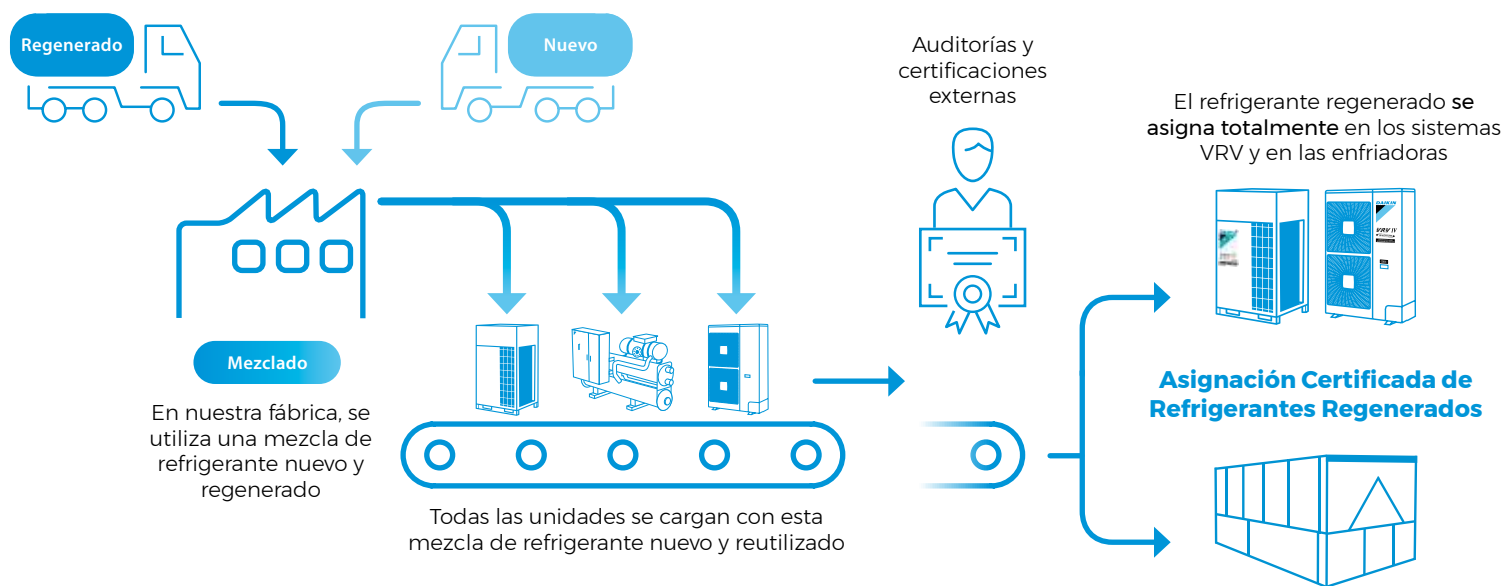

¿Tienen estas unidades el 100% de refrigerante regenerado?

No, en la fábrica el gas regenerado y el gas virgen se mezclan y la cantidad de gas regenerado se asigna a las siguientes gamas de productos:

VRV

- > REYQ-U
- > RXYQ-U
- > RYYQ-U
- > RXYSQ-TV9/TY9
- > SB.RKXYQ-T(8)
- > RXYLQ-T
- > RXYQQ-U
- > RWEYQ-T9

Enfriadoras

- > EWAD-TZ
- > EWYD-BZ
- > EWWD-VZ
- > EWWD-DZ
- > DWSC / DWDC

Usamos la cantidad equivalente de refrigerante regenerado certificado para cargar las unidades en la fábrica. Esto es comparable a un contrato de electricidad verde, donde utiliza una combinación de electricidad producida tanto convencional como renovable y el proveedor asigna 100% de electricidad producida renovable a su contrato.

¿Compartes esta filosofía? Aquí es como tú puedes ayudar

- > **Haz una elección sostenible** promocionando unidades con asignación certificada de refrigerantes reciclados
- > **Aumenta la conciencia** y comparte tu experiencia con otras partes interesadas, para construir una economía circular.

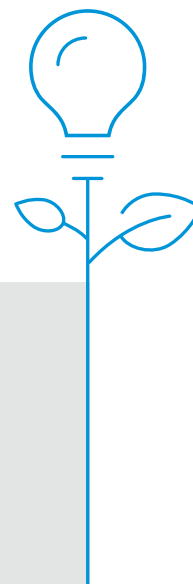

Elija un sistema VRV o una enfriadora con refrigerante regenerado certificado para respaldar la reutilización del refrigerante y evitar la producción de 400.000 kg de gas nuevo cada año.

Exclusiva de Daikin, la asignación de refrigerante regenerado certificado es una garantía para el cliente en términos de calidad y cantidad de refrigerante regenerado utilizado.

Certificado por un laboratorio externo, el refrigerante regenerado que utiliza Daikin es de la misma calidad que el refrigerante nuevo y cumple con la normativa AHRI700.



Unidad portátil de recuperación y reciclaje de refrigerante

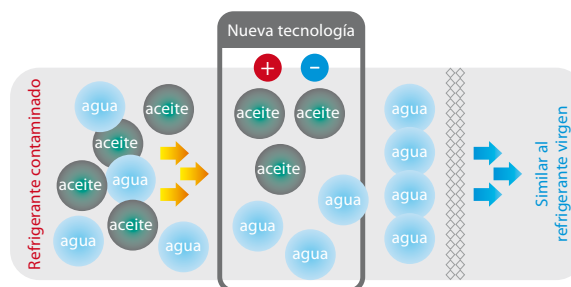

RRDQ220V1

Nota: para más información de este producto consultar página 450.

o Daikin, líder en eficiencia estacional

Daikin se posiciona una vez más como empresa puntera y a la vanguardia de la eficiencia energética y da respuesta a los nuevos requerimientos del mercado con equipos optimizados para eficiencia estacional que incorporan las directrices del ecodiseño.

Europa ha establecido unos objetivos ambiciosos en materia legislativa con el objetivo de frenar los efectos del impacto medioambiental para 2030. Para ello, proponen una mayor precisión al medirla clasificación de eficiencia energética real de los sistemas de calefacción y aire acondicionado. Este nuevo modelo de medición, llamado **"eficiencia estacional" o Relación de Eficiencia Energética Estacional (SEER)**, es obligatorio desde el 1 de enero de 2013 y calcula el rendimiento del sistema en base a las temporadas de uso de la calefacción o refrigeración, en lugar de seleccionar un punto determinado en el tiempo (EER). Esta directiva pretende limitar la comercialización de productos con eficiencias estacionales por debajo de un valor. Esto supone que se tienen en cuenta las distintas temperaturas exteriores y las capacidades necesarias resultantes.



Eficiencia estacional

Modelo de medición de eficiencia energética que calcula el rendimiento estacional valorando el funcionamiento a cargas parciales de los equipos.



REPLACEMENT

Desde el 1 de Enero de 2015, está prohibida la utilización del refrigerante R-22 en operaciones de reparación o mantenimiento. Daikin ofrece una amplia gama de unidades con refrigerantes como el R-410 a ó el R-32 (este último de bajo PCA) que ahorran hasta un 50% gracias a la tecnología Inverter.

PARA DAIKIN LAS CUESTIONES RELACIONADAS CON EL MEDIO AMBIENTE SON UNA OPORTUNIDAD PARA MOSTRAR NUESTRA PREOCUPACIÓN POR EL PLANETA EN EL QUE VIVIMOS

Desde hace años, Daikin ha apostado por un desarrollo tecnológico que dirija sus esfuerzos hacia la consecución **de equipos que consuman menos recursos naturales** y que sean más respetuosos con el medio ambiente. Si lo que busca es un sistema de climatización con el máximo confort, que consiga además un importante ahorro, Daikin es su mejor elección.

o Daikin, climatización inteligente

Con Daikin la potencia y la inteligencia están más unidas que nunca. Gracias a su tecnología **Inverter**, nuestras unidades consiguen una **potencia máxima en calefacción de hasta un 70% más** que un equipo estándar. Y en cuanto a la **refrigeración**, garantiza una mayor eficiencia energética, **con ahorros de hasta un 30%** del consumo eléctrico anual.

Esto ocurre porque la tecnología Inverter de Daikin permite variar la frecuencia y la capacidad del equipo. Por este motivo, estas unidades son capaces de maximizar su capacidad en la puesta en marcha, y así conseguir más rápidamente la temperatura deseada.

Por otro lado, este sistema permite modificar la frecuencia de corriente entre un 10 y un 100%, **consumiendo proporcionalmente la potencia necesaria** y también modificar la potencia del equipo entre un 10 y un 130% de su capacidad nominal con un consumo proporcional.

Además, como se puede regular la potencia dependiendo de las unidades que se estén utilizando, **logramos consumir únicamente la energía que necesitamos.**

Además, los equipos Inverter proporcionan una mayor sensación de bienestar gracias a su bajo nivel sonoro y a su sistema de distribución del aire. Tanto en refrigeración como en calefacción, las unidades Daikin permiten una mejor distribución del aire, sin corrientes, evitando que se estratifique mediante un sistema de aletas que modifica la descarga del aire según su funcionamiento: Bomba de Calor o Solo Frío. Cuando la bomba de calor está en funcionamiento, se evita que se enfríen las zonas próximas al suelo de la habitación. Por el contrario, cuando se utiliza el Solo Frío, se evita la descarga directa sobre las personas.

o Función VRT



Todos los sistemas VRV que comercializa Daikin actualmente incluyen una función exclusiva, única en el mercado. Dicha función, denominada "VRT" permite ajustar de forma completamente automática las temperaturas de evaporación o condensación del refrigerante en función de las condiciones de temperatura exterior y la demanda interna del local a climatiza. Esto permite lograr mejoras adicionales en la eficiencia estacional de nuestros equipos de hasta un 28%, lo que los convierte en los equipos de mayor SEER del mercado. Además gracias a la función VRT se consiguen importantes mejoras en el confort, eliminado se las corrientes molestas y no reseca el ambiente.

o Etiquetado de eficiencia energética

Como parte de la política europea contra el Cambio Climático, el Reglamento (UE) 2017/1369 del Parlamento Europeo y del Consejo exige a la Comisión que adopte medidas que permitan a los consumidores elegir los productos energéticamente más eficientes. En este sentido, en relación con el etiquetado energético de los acondicionadores de aire, ha aprobado el **Reglamento 626/2011**, cuya aplicación es obligatoria desde el 1 de enero de 2013.

Este Reglamento establece un nuevo formato de etiqueta energética para los acondicionadores de aire con una potencia nominal igual o inferior a 12 kw. e introduce dos nuevos conceptos que sustituirán a los actuales valores de rendimiento:

Factor de Eficiencia Energética Estacional (SEER).- Factor de eficiencia energética global de la unidad, representativo de toda la temporada de refrigeración, calculado, **según norma EN-14825**, como demanda estacional de refrigeración de referencia dividida por el consumo estacional de electricidad para refrigeración

Coefficiente de rendimiento estacional (SCOP).- Coeficiente global de rendimiento de la unidad, representativo de toda la temporada de calefacción designada (el valor del SCOP corresponde a una temporada de calefacción determinada), calculado, según norma EN-14825, dividiendo la demanda estacional de calefacción de referencia por el consumo estacional de electricidad para calefacción.

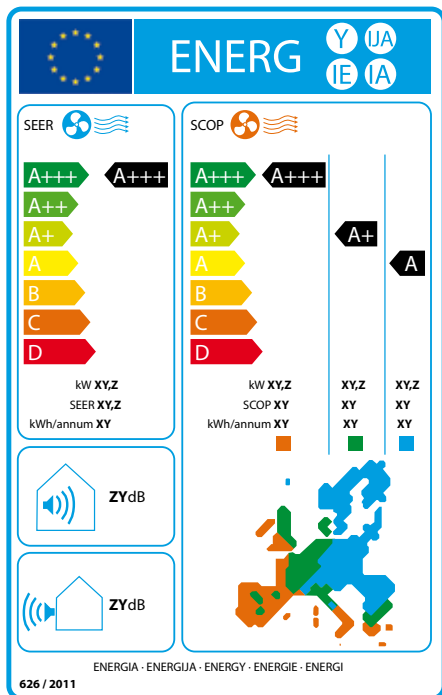

SILENCIO

¿Cómo se mide?

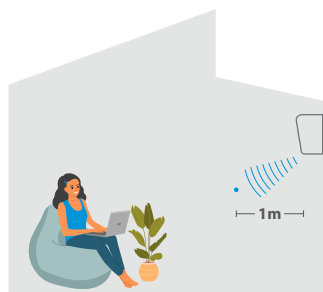

El **nivel/presión sonora** es una medida subjetiva que mide el ruido que es percibido, por lo que dicha medición dependerá de diferentes factores. Daikin realiza esta medición de una forma muy rigurosa: **En una cámara anecoica a una distancia de 1m de la unidad.**

La **potencia sonora** refleja el sonido real emitido. **Aparece en la etiqueta energética.**

o Diseño ecológico

También como parte de su política contra el Cambio Climático, la comisión ha aprobado el Reglamento 206/2012, por el que se desarrolla la Directiva 2009/125/CE del Parlamento Europeo y del Consejo respecto de los requisitos de diseño ecológico aplicables a los acondicionadores de aire y a los ventiladores.

Este Reglamento establece unos **requisitos mínimos de eficiencia energética** para los acondicionadores de aire con una potencia nominal igual o inferior a 12 kw, prohibiendo expresamente la puesta en el mercado, a partir del 1 de enero de 2014, de cualquier equipo que no los alcance.

Estos requisitos conllevarán la desaparición del mercado de los productos energéticamente menos eficientes, ya que, aunque el Reglamento 626/2011 establece una etiqueta energética cuya escala alcanza hasta la clase "G", desde el 1 de enero de 2014 no se pueden introducir en el mercado equipos de aire acondicionado que no alcancen un mínimo.

En Daikin disponemos de equipos que alcanzan la máxima clasificación **A+++**.

REQUISITOS DE EFICIENCIA ENERGÉTICA MÍNIMA, vigentes DESDE el 1 de enero de 2014

Etiquetado Energético Equipos de Aire Acondicionado	Equipos < 6 kW		Equipos 6 a 12 kW	
	SEER	SCOP	SEER	SCOP
A+++	SEER ≥ 8,50	SCOP ≥ 5,10	SEER ≥ 8,50	SCOP ≥ 5,10
A++	6,10 ≤ SEER < 8,50	4,60 ≤ SCOP < 5,10	6,10 ≤ SEER < 8,50	4,60 ≤ SCOP < 5,10
A+	5,60 ≤ SEER < 6,10	4,00 ≤ SCOP < 4,60	5,60 ≤ SEER < 6,10	4,00 ≤ SCOP < 4,60
A	5,10 ≤ SEER < 5,60	3,40 ≤ SCOP < 4,00	5,10 ≤ SEER < 5,60	3,40 ≤ SCOP < 4,00
B	4,60 ≤ SEER < 5,10	3,10 ≤ SCOP < 3,40	4,60 ≤ SEER < 5,10	3,10 ≤ SCOP < 3,40
C	4,10 ≤ SEER < 4,60	2,80 ≤ SCOP < 3,10	4,10 ≤ SEER < 4,60	2,80 ≤ SCOP < 3,10
D	3,60 ≤ SEER < 4,10	2,50 ≤ SCOP < 2,80	3,60 ≤ SEER < 4,10	2,50 ≤ SCOP < 2,80
E	3,10 ≤ SEER < 3,60	2,20 ≤ SCOP < 2,50	3,10 ≤ SEER < 3,60	2,20 ≤ SCOP < 2,50
F	2,60 ≤ SEER < 3,10	1,90 ≤ SCOP < 2,20	2,60 ≤ SEER < 3,10	1,90 ≤ SCOP < 2,20
G	SEER < 2,60	SCOP < 1,90	SEER < 2,60	SCOP < 1,90
Valores mínimos	4,60	3,80	4,30	3,80



Prohibido desde 2014

o Introducción

La calidad del aire que respiramos adquiere cada día una mayor relevancia. Por ello, organismos internacionales como la Organización Mundial de la Salud (OMS) o la Agencia Europea del Medio Ambiente (EEA) tienen ya legislación, informes y estudios relacionados con la contaminación del aire exterior y la consecuente contaminación del aire interior.

La importancia del aire que respiramos

5 veces al día
1 Kg



15 veces al día
2,5 litros



21.000 veces al día
8.000 litros

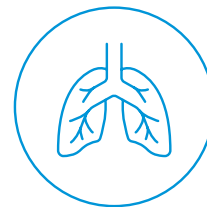

o Purificadores de aire



Purificador
| MC30Y |



Purificador
| MC55W |



Purificador
| MCK70ZW |



Purificador
| MCK70ZH |



Purificador
| MC80Z |

Más información de purificadores en página 28.

o Filtros

Filtro autolimpiable



- › Gracias a este kit, los costes de funcionamiento y mantenimiento se reducen considerablemente, además de mantener un aire libre de polvo.
- › La limpieza es automática y la suciedad se acumula en un recipiente, que puede ser retirada mediante aspirador.
- › Actualmente, se encuentran disponibles:

1. Filtro autolimpiable unidad Ururu - Sarara

Filtro de aire

Recipiente polvo

Cepillo polvo



Ururu
Sarara

2. Filtro autolimpiable BYCQ140EGF para unidades FCAG-B, FXFQ-B y FXFA-A

Filtro UV Streamer y Filtro de Alta Eficiencia (opcionales)

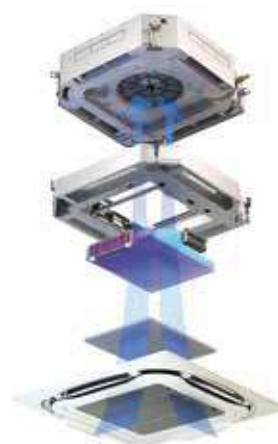
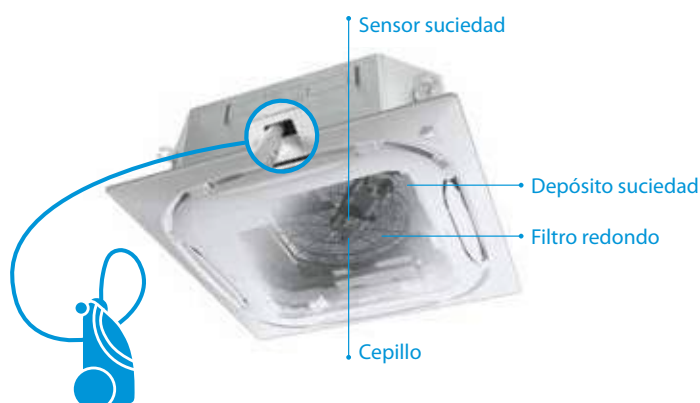

El filtro UV Streamer consigue la inhibición de virus y bacterias mediante combinación de la tecnología Flash streamer convencional, exclusiva de Daikin, con la **tecnología LED UV-C** y un **filtro antibacteriano/antivirico**.

UV

o Módulo de purificación para unidades FBA-A/A9, ADEA-A y FXSQ-A

Los iones negativos generados atraen las partículas, bacterias, etc. suspendidas en el aire, neutralizándolas y provocando su precipitación.



solo 135 mm de fondo

El módulo se compone de los siguientes elementos:

- > Módulo fácilmente instalable en el retorno de la unidad.
- > Ionizador.
- > Sonda calidad aire.
- > Conexión wifi ES.DKNWSERVER incluido (en módulo de purificación) para monitorización y control de la unidad interior (marcha/paro, modo, ventilador, estado) y calidad del aire vía APP desde el móvil /PC.

o Recuperadores entálpicos VAM-J8

Estas unidades altamente eficientes cuentan con sensor de CO₂ opcional y 3 tipos de filtros para una mayor calidad del aire interior.



ePM₁₀ 70% (M6) / ePM₁ 55% (F7) / ePM₁ 70% (F8)

o Unidades de Tratamiento de Aire y Ventilación

Las Unidades de Tratamiento de Aire (UTA) son un componente fundamental en sistemas de climatización de edificios, diseñados para satisfacer las necesidades de calefacción, refrigeración, humedad, filtrado y ventilación de una instalación.

El diseño modular en el que se basan permite configurar unidades adecuadas para aplicaciones en todo tipo de sectores (hospitalario, farmacéutico, aplicaciones industriales, oficinas, etc), conservando en todo momento su filosofía y tecnología estructural.

Sus distintas etapas de filtrado, desde filtros de polvo grueso hasta los filtros HEPA, de hasta una eficiencia del 99.995%, los hacen garantes de un alto nivel de calidad de aire interior, pudiendo además incluir distintas tecnologías de humidificación.

Posibilidad de configuración de la UTA para aire primario, trabajando con todo aire exterior.



Para aplicaciones de ventilación descentralizada, existen soluciones de ventilación con equipos muy compactos, que permiten adaptarse a las limitaciones de espacio y accesos existentes. Para más información, consultar los apartados de Ventilación y Climatizadores

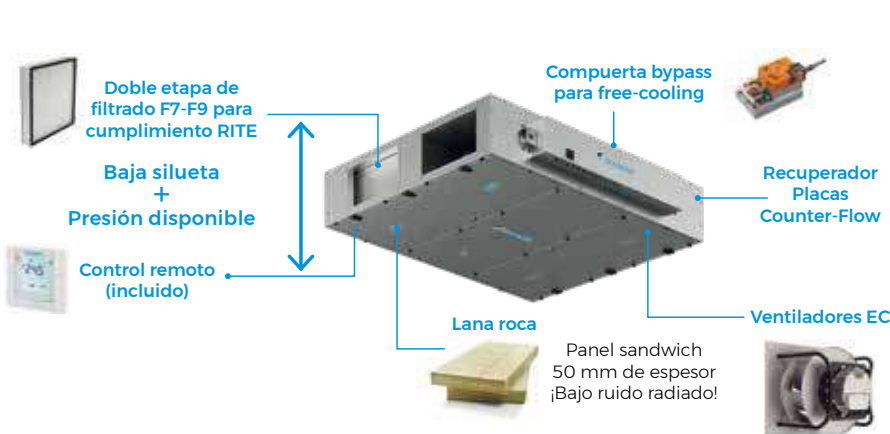

- Alta eficiencia y bajo consumo
- Solución de control Plug&Play
- Ventiladores EC de muy alta eficiencia
- Unidades muy compactas
- Alto nivel de filtrado hasta tres etapas

o Recuperadores de calor residencial

Sistemas de ventilación residencial de doble flujo mediante recuperadores de calor de alto rendimiento, accesorios de control para mejorar la eficiencia del sistema y elementos de difusión con una cuidada estética, así como todo un conjunto de conductos para realizar una correcta distribución de la ventilación por toda la vivienda.



RECUPERADOR Energy Comfort **RECUPERADOR Energy Comfort Plus** **RECUPERADOR Energy Premium** **RECUPERADOR Energy Sky**



Energy Premium 325
Energy Comfort Plus 350
Energy Comfort Plus 450



Herramientas de servicio para nuestros clientes

Daikin ofrece una amplia variedad de herramientas y soluciones para profesionales

✓ Stand By Me

standbyme.daikin.es

Ofrece a tus clientes una herramienta de servicio al instalar los equipos con Stand by me. Podrás ofrecerles una extensión gratuita de la garantía en equipos Split de hasta 2 años si registran sus equipos en **standbyme.daikin.es**



Además desde stand by me, también se puede acceder al **E-care**, herramienta que proporciona asistencia a los técnicos en todos los procedimientos en obra con la sencillez de escanear un código QR ubicado en cada unidad.

Acceso a **HSN**, herramienta digital desarrollada para los profesionales de Daikin con el objetivo de proporcionar la mejor solución de calefacción para el hogar de sus clientes.

Igualmente puedes registrar tus equipos **Daikin Altherma** en la instalación, y ofrecer a tu cliente las promociones de bienvenida para contratar el mantenimiento con nosotros.



Ampliación de garantía gratuita

La primera ventaja de **Stand By Me** es la extensión de garantía gratuita en mano de obra y piezas para split y regalo de paquete de mantenimiento en Daikin Altherma:

Se aplica tanto a la mano de obra como a las piezas desde la fecha de factura



Seguimiento rápido

Servicio rápido y confiable

Gestión de toda la información relacionada con su instalación

El acceso inmediato a la información correcta contribuye a un servicio impecable



Garantía extendida en piezas

Stand By Me garantiza:

Que cada componente se reemplace rápidamente

Ayuda a evitar sorpresas

Larga vida útil y funcionamiento sin problemas



Herramientas de servicio para nuestros clientes

✓ Portal de clientes

my.daikin.es

Con tu usuario único de Daikin podrás acceder a un mundo de posibilidades que harán más fácil tu trabajo diario:

- › Consulta todos los **catálogos disponibles** tanto para ti como para tus clientes (catálogos comerciales, fichas de producto, libros técnicos...)
- › Consulta **el estado del stock de los equipos** Daikin en la nueva herramienta que encontrarás en el Portal.
- › **Programas de selección:** accede a nuestra librería BIM, software de selección y mucho más como apoyo para tus ventas. Más información sobre nuestros software de selección en la página 406.
- › **Cursos de formación Instituto Daikin:** accede a nuestros cursos de formación de manera online.

✓ Simulador de consumo energético

A través de nuestro simulador de consumo energético **podrás argumentar a tus clientes el consumo estimado que tendrán los equipos Daikin** según el lugar de residencia y metros cuadrados que quieran climatizar.



✓ Instituto Daikin

www.institutodaikin.es

Daikin ofrece una formación continua de toda su gama de producto a través de formaciones online y presenciales. Visita la web del Instituto Daikin **www.institutodaikin.es** y comienza a formarte.



Más info en página 456

INSTITUTO
DAIKIN | FORMACIÓN



Introducción

- 2 Creando un futuro sostenible
- 6 Refrigerante certificado **LOOP**
- 8 Etiquetado eficiencia energética
- 10 Calidad del aire
- 12 Herramientas de servicio para clientes
- 16 Índice de **NOVEDADES**



DOMÉSTICO

- 22 8 razones para elegir equipos Daikin
- 24 Split Inverter Pared "Ururu Sarara" Bomba de Calor **TXZ-N**
- 26 Split Inverter Pared Daikin Emura 3 Bomba de Calor **TXJA-AW / TXJA-AS / TXJA-AB**
- 28 Split Inverter Pared Daikin Perfera Bomba de Calor **TXM-A**
- 30 Split Inverter Pared Daikin Comfora Bomba de Calor **TXD-A** ⁽ⁿⁱ⁾
- 32 Split Inverter Pared Daikin Sensira Bomba de Calor **TXF-F** ⁽ⁿⁱ⁾
- 34 Split Inverter Suelo Bomba de Calor **VXM-B**
- 37 Beneficios de los equipos Multi Split
- 38 Sistema Multi+ **EKHWT-BV3 / CKHWS-BV3 / MWXM-A9** ⁽ⁿⁱ⁾
- 42 Multi Split Daikin Perfera 2x1 / 3x1 Bomba de Calor **2MXM-A9 / 3MXM-A9**
- 44 Multi Split Daikin Sensira 2x1 / 3x1 Bomba de Calor **2MXF-A / 3MXF-A9** ⁽ⁿⁱ⁾
- 46 Unidades Multi Inverter Bomba de Calor R-32 **MXM-A9**
- 48 Tablas de capacidad refrigeración / calefacción unidades Multi Split
- 66 Mini VRV IV Estándar / Compact Compatible con unidades interiores de Doméstico **RXYSQ-TV9 / RXYSCQ-TVI**

PURIFICADORES

- 70 Purificadores de aire **MC30Y / MC55W / MCK70ZW / MCK70ZH / MC80Z**



SKY AIR / GRAN SKY AIR

- 74 Introducción Sky Air

SkyAir Alpha-series

- 76 Conductos presión disponible **ZBAG-A**
- 78 Conductos baja silueta **ZDXMG-F**
- 80 Round Flow Cassette **ZCAG-B**
- 82 Unidad de Cassette Integrado **ZFAG-A**
- 84 Cassette vista **ZUAG-A**
- 86 Conductos suelo **ZNAG-A**
- 88 Horizontal de Techo **ZHAG-A**
- 90 De Pared **ZTXM-R / ZAAG-B**
- 92 Conductos alta presión **DAG-A**

SkyAir Advance-series

- 94 Conductos presión disponible **BA-A / BASG-A**
- 96 Conductos baja silueta **DXM-F**
- 98 Round Flow Cassette **CASG-B**
- 100 Unidad de Cassette Integrado **FAS-A**
- 102 Cassette vista **UASG-A**
- 104 Conductos suelo **NAS-A**
- 106 Horizontal de Techo **HAS-A / HASG-A**
- 108 De Pared **AASG-A**
- 110 Conductos alta presión **DAGS-A**

SkyAir Active-series

- 112 Conductos presión disponible **ADEAS-A**
- 114 Round Flow Cassette **ACAS-B**

GRAN SKY AIR

- 116 Unidades de conductos de alta presión **DA-A**
- 118 Combinaciones Twin, triple y doble Twin

CALEFACCIÓN



- 122 Introducción Dakin Altherma
- 124 Presentación Daikin Altherma 4 ⁽ⁿⁱ⁾
- 130 Gama de producto
- 136 Daikin Altherma 3 Bibloc **ERGA / ERLA**
- 148 Daikin Altherma 3 Monobloc **EBLA**
- 154 Daikin Altherma 4 Silent **EPSK** ⁽ⁿⁱ⁾
- 162 Daikin Altherma 3 Supra **EPRA**
- 170 Daikin Altherma 3 Geotermia **ECSAX**
- 172 Daikin Altherma 3 Water Source
- 174 Soluciones centralizadas
- 176 Bomba de calor para producción de ACS Monobloc **EKHHE / EKHLE**
- 178 Accesorios Daikin Altherma
- 183 Sistemas zonificación residencial
- 186 Acumuladores de ACS **EKHWP / EKHWS / EKHWS**
- 190 HPC Conectores Bomba de Calor **FWXV / FWXT / FWXM**
- 194 Energía solar



VENTILACIÓN / ROOF TOP

- 202 Sistemas de ventilación residencial **Recuperador Energy Comfort**
Recuperador Energy Comfort Plus
Recuperador Energy Premium
Recuperador Energy Sky ⁽ⁿⁱ⁾
- 206 Sistemas de ventilación industrial **VAM-FC9 / VAM-J8 / VKM-GBM**
- 208 Climatizadores para tratamiento de aire exterior **DAHU**
- 212 Unidad Producción de expansión directa R-410A **ERQ**
- 213 Unidad Producción de expansión directa R-32 **ERA** ⁽ⁿⁱ⁾
- 214 Cortinas de aire duales R-32 y R-410A **CYA-DK**

ROOF TOP

- 216 Roof Top **UATYA-B**



VRV

VRV CO₂

- 222 Unidades VRV CO₂ **RXYN-B / FXSN-B / FXFN-B** ⁽ⁿⁱ⁾

VRV 5 R-32

- 224 Introducción
- 228 Unidades exteriores VRV-5 Mini VRV **RXYSA-VI / A**
- 230 Unidades exteriores VRV-5 Bomba de Calor **RXYA-A**
- 232 Cajas SV R-32 Bomba de Calor **SV-A**
- 233 Conectores Tightfit
- 234 Unidades exteriores VRV-5 Recuperación de Calor **REYA-A**
- 236 Cajas BS R-32 Recuperación de Calor **BS-A**
- 238 Unidades Conductos Presión Disponible **FXSA-A**
- 240 Unidades Conductos Baja Silueta **FXDA-A**
- 242 Unidades Conductos Alta Presión Disponible **FXMA-A**
- 244 Unidades de conductos suelo **FXNA-A** ⁽ⁿⁱ⁾
- 246 Unidades de Pared **FXAA-A**
- 248 Unidades Cassette Integrado **FXZA-A**
- 250 Unidades Round Flow Cassette **FXFA-A**
- 252 Unidades Cassette Vista **FXUA-A**
- 254 Unidades Cassette Angular 1 vía / Horizontal de Techo **FXKA-A / FXHA-A**

VRV-IV R-410A

- 258 Introducción
- 262 Unidades de Conductos Presión Disponible **FXSQ-A**
- 264 Unidades de Conductos Baja Silueta **FXDQ-A3**
- 266 Unidades de Conductos Suelo **FXNQ-A**
- 268 Unidades de Conductos Alta Presión **FXEQ-P7 / FXMQ-A**
- 270 Unidades Suelo y Pared **FXLQ-P / FXAQ-A**
- 272 Unidades Cassette Integrado **FXZQ-A**
- 274 Unidades Round Flow **FXFQ-B**
- 276 Unidades Cassette Vista **FXUQ-A**
- 278 Unidades Cassette 2 Vías, Angular y Horizontal de Techo **FXCQ-A / FXKQ-A / FXHQ-A**
- 280 Unidad Interior para producción de Agua Caliente / Fría **HXY-A8**
- 281 Unidad Interior para producción de Agua Caliente y ACS **HXHD125-200A8**
- 282 VRV Indoor Bomba de Calor **SB.RKXYQ-T**
- 284 Unidades Exteriores Mini VRV IV Estándar Bomba de Calor **RXYSQ-TV9 / RXYSQ-TVI**
- 285 Unidades Exteriores Mini VRV IV Compact Bomba de Calor **RXYSQ-TV1**
- 286 Unidades Exteriores VRV IV C+ Calefacción Continua **RXYLQ-T**
- 288 Unidades Exteriores VRV IV+ Calefacción Continua **RYYQ-U**
- 290 Unidades Exteriores VRV IV+ Bomba de Calor **RXYQ-U**
- 292 Unidades Exteriores VRV IV+ Recuperación de Calor **REYQ-U**
- 294 Cajas BS **BS-Q**
- 296 Unidades Exteriores Condensado por Agua / Geotermia **RWEYQ-T9**
- 298 VRV IV+ compatible con unidades de Doméstico **RYYQ-U / RXYQ-U**
- 300 Replacement VRV IV+ Bomba de Calor / Recuperación de Calor **RQEYQ-P3**



ENFRIADORAS

- 304 Introducción
- 308 **Gama de enfriadoras Aire-Agua**
- 310 Minichiller Inverter para uso residencial / R-32 (4-14 kW) **EWA(Y)A-DV**
- 312 Bombas de Calor Small Inverter Aire-Agua / R-454C (16-83 kW) **EWYE-CZ**
- 316 Enfriadoras Small Inverter Aire-Agua Inverter / R-32 (16-100 kW) **EWAT-CZ**
- 318 Bombas de Calor Small Inverter Aire-Agua / R-32 (16-100 kW) **EWYT-CZ**
- 320 Enfriadoras Aire-Agua / R-32 (80-1.010 kW) **EWAT-B-B / C**
- 326 Bombas de Calor Aire-Agua / R-32 (70-650 kW) **EWYT-B-A**
- 332 Bombas de Calor Inverter Aire-Agua / R-134a (247-570 kW) **EWYD-BZS**
- 334 Enfriadoras Polivalentes Inverter Aire-Agua / R-513A (350-800 kW) **EWYS-4Z**
- 338 Enfriadoras Inverter Aire-Agua / R-1234ze / R-134a (230-2.000 kW) **EWAH-TZD / EWAD-TZD**
- 352 **Gama de enfriadoras Agua-Agua**
- 354 Enfriadoras Agua - Agua Modular / R-410A (13-244 kW) **EWWQ-KCW**
- 356 Enfriadoras / Bomba de calor Modular Agua-Agua / R-32 (96-1.328 kW) **EWV(H)T-Q**
- 358 Sistemas combinados 100% Bomba de Calor
- 360 Enfriadoras Agua-Agua / R-1234ze / R-134a (89-284 kW) **EWVH-J-SS / EWVD-J-SS**
- 362 Enfriadoras Inverter Agua-Agua / R-1234ze / R-134a (330-2.100 kW) **EWVH-VZ / EWVD-VZ**
- 368 Enfriadoras Inverter Agua-Agua levitación magnética R-1234ze / R-134a (230-2.180 kW) **EWVH-DZ / EWVD-DZ**
- 372 Enfriadoras Agua-Agua centrifugas R-134a (1.050-9.000 kW) / R-1234ze (790-6.700 kW) **DWSC / DWDC**



FAN COILS

- 376 Introducción Fan Coils
- 378 Nuevo controlador SHINKA
- 380 Fan Coils de conductos, suelo y techo con motor EC Inverter **FWS / FWR / FWZ**
- 382 Fan Coils de conductos con motor EC Inverter **FWP / FWN**
- 384 Fan Coils de conductos, suelo y techo **FWM / FWV / FWL**
- 386 Fan coils de conductos **FWE-D / FWE-F**
- 388 Fan coils de conductos **FWB / FWD**
- 390 Fan Coils de cassette con motor EC Inverter **FWF-D / FWC-D**
- 392 Fan coils de pared **FWT-GT / FWT-HTV**
- 394 Opcionales Fan Coils
- 396 Climatizadores **DAHU's de tratamiento de aire y ventilación**
- 398 Climatizadores tipo Fan coils **DAHU's de gran capacidad**
- 400 Climatizadores de aire exterior **DAHU's Modular R y Modular P**
- 402 Climatizadores de aire exterior **DAHU's Compact Light Pro y Compact T Pro**



CONTROL

- 406 Introducción
- 407 Termostatos / Shinka
- 408 Control Multifunción Madoka
- 409 APPs
- 410 Daikin homehub
- 411 Daikin Home Controls / Daikin mAP
- 412 Daikin Acuazone
- 413 Tabla de compatibilidades controles Doméstico, Sky Air y VRV
- 414 Soluciones de control personalizadas
- 416 Controles centralizados
- 417 Regulación y control para sistemas de agua
- 418 Daikin Cloud Plus
- 419 EDGE / EDGE LITE
- 420 Solución BMS
- 421 Intelligent Touch Manager
- 422 Pasarelas de comunicación
- 424 Software



DAIKIN SERVICIO

- 430 Introducción Servicio Técnico Daikin
- 432 Soluciones de mantenimiento Minichiller y Small Inverter / Promociones
- 434 Servicios puesta en marcha Daikin Altherma
- 436 Soluciones de mantenimiento Daikin Altherma
- 438 Daikin Cloud Plus (DC+) / Servicios de mantenimiento VRV
- 440 Daikin on Site (DoS)
- 441 Servicios de mantenimiento Enfriadoras
- 442 Calidad del aire interior
- 443 Estudios energéticos VRV y Enfriadoras
- 444 Mantenimiento normativo
- 446 Soluciones integrales
- 447 Daikin Rental Solutions: alquiler de equipos
- 448 Servicios adicionales
- 449 Casos de éxito
- 450 Herramientas de servicio
- 451 Contacto Daikin Servicio



DAIKIN FORMACIÓN

- 454 Ciclo Daikin
- 456 Instituto Daikin
- 458 Cursos de Formación

ANEXO

- 462 Condiciones generales de venta
- 466 Iconografía



DOMÉSTICO

n! Unidades de pared Split **Comfora FTXD-A**

30



nuevo!

| FTXD-A |



nuevo!

| RXD-A |

- › Mejora en eficiencia **A+++**
- › Rangos funcionamiento de 50°C
- › Control vía APP incluido
- › Ampliación distancias frigoríficas hasta 20 metros de longitud y 15 metros de altura

n! Unidades de pared Split **Sensira TXF-F**

32



nuevo!

| TXF-F |



nuevo!

| RXF-F/D9 |

- › Control vía APP incluido
- › **A++** en refrigeración y **A+++** en clima cálido (hasta potencia 60)
- › Bajo nivel sonoro hasta 20dB en potencias 25 y 35

n! Unidades de pared Split **Multi+ nuevos rangos**

38



nuevo!

| CKHWS-BV3 |



nuevo!

| 5MWXM-A9 |

- › Nuevas unidades exteriores de 5 salidas clases 68 y 90
- › Ampliación de depósitos de ACS con capacidad de 180 y 230 litros
- › COP de ACS >3,33 en clima cálido con los nuevos depósitos y distancias frigoríficas mejoradas
- › Control vía APP de serie en los nuevos depósitos

n! Unidades de pared Split **Sensira Multi**

44



nuevo!

| CTXF25-35F |

- › Ampliación de gamas 2MXF50A y 3MXF50A9.
- › Unidades interiores CTXF-F con control vía APP incluido
- › Diseño moderno y discreto



CALEFACCIÓN

n! Daikin Altherma 4 Silent

124



nuevo!

Unidad exterior
| EPSK-AV/AW |

- › Primer equipo hidrosplit de Daikin con refrigerante R-290
- › Altísimo rendimiento en todas las temperaturas: **A+++** en toda la gama
- › Conectividad de serie a través de la App Daikin Onecta o por protocolo ModBus
- › Manejo sencillo e intuitivo a través de la interfaz MMI con pantalla táctil
- › Una bomba de calor diseñada para proporcionar la máxima seguridad
- › Sonido ultrabajo de 45-52 dBA

**VENTILACIÓN****n!** Duco Energy Sky

202

**nuevo!**Recuperador
| Energy Sky |

- › Nueva unidad de ventilación residencial para falso techo
- › Solo 295 mm de altura
- › Hasta 275 m³/h

n! Climatizadores **Compact Light Smart** y **Compact T Smart**. Ventilación descentralizada

210

**nuevo!**

| DAHU COMPACT LIGHT SMART |

**nuevo!**

| DAHU COMPACT T SMART |

COMPACT LIGHT SMART

- › Rango de caudal: desde 400 m³/h a 3.150 m³/h
- › Baja silueta para instalación en falso techo
- › Ventiladores EC
- › Nueva estructura con panel interno y externo en Aluzinc

COMPACT T SMART

- › Rango de caudal: desde 900 m³/h a 3.710 m³/h
- › Descarga vertical de los conductos
- › Ventiladores EC
- › Nueva estructura con panel interno y externo en Aluzinc

n! Unidades exteriores para tratamiento de todo **aire exterior ERA-A**

213



| ERA-AV |

nuevo!

| ERA-AYF |

nuevo!

- › Unidades condensadoras con R-32 para Climatizadores y Cortinas de Aire
- › Reducida huella
- › Rango de potencias ampliado hasta los 33 kW

**VRV****n!** Sistema Bomba de Calor **VRV de CO₂**

222



| RXYNT0B |

nuevo!

- › R-744. Refrigerante natural CO₂ de tan sólo un PCA de 1
- › Permite abordar proyectos muy exigentes con la descarbonización y la sostenibilidad
- › Único en el mercado

n! Unidad de suelo **FXNA-A de R-32**

244



| FXNA-A |

nuevo!

- › Perfectas para instalar en suelo o dentro de la pared
- › Alta presión estática para conducir la descarga
- › Tan solo 200mm de profundidad
- › Bajo nivel sonoro gracias a su ventilador inverter



ENFRIADORAS

n! Enfriadoras aire-agua Bomba de Calor **Small Inverter EWYE-CZ con R-454C**

312



nuevo!

Enfriadoras Bomba de Calor
| EWYE-CZ |

- › Rango de potencia: 15 kW a 83 kW
- › Compresores Scroll Inverter
- › Refrigerante R-454C
- › Tecnología Full Inverter: compresores, ventiladores y variador en la bomba
- › Temperatura de impulsión en calefacción hasta 70°C
- › Conectividad y control: Aplicación móvil de serie, Maestro/esclavo o Modbus RTU de serie, conexión con Daikin On Site
- › Solución única, con capacidad de producir ACS hasta los 40°C de temperatura ambiente

n! Enfriadoras aire-agua **polivalentes 4Z con R-513A**

334



nuevo!

Enfriadoras
| EWYS-4Z |

- › Rango de potencia: 350 kW a 800 kW
- › Compresor Monotornillo Inverter.
- › Refrigerante R-513A
- › Unidades muy compactas con 2 compresores y dos circuitos totalmente independientes
- › Aplicación móvil HMI Daikin mAP



FAN COILS

n! Fan Coil cassette **FWC-D Inverter**

390



nuevo!

Fan Coil Cassette
| FWF-DT/DF |

- › Rango de potencia: de 6 kW a 9,6 kW
- › Motor EC Inverter
- › 900 x 900 mm
- › 4 modelos disponibles
- › Flexibilidad: 2 o 4 tubos
- › Protocolo abierto

n! Fan Coil pared **FWT-HTV Inverter**

392



nuevo!

Fan Coil Pared
| FWC-DT/DF |

- › Rango de potencia: de 2 kW a 5,3 kW
- › Motor EC Inverter
- › 5 modelos disponibles
- › Unidades a 2 tubos con válvula de 3 vías ON/OFF montada
- › Doble etapa de filtrado

n! Controlador partido **SHINKA**

378



nuevo!

Controlador partido
| SHINKA TOUCH |

- › Pantalla táctil a color de 4.3"
- › Disponible en blanco y negro
- › Control completo con ajustes programables
- › Comunicación con Modbus RTU
- › Configurable a través de una app Móvil
- › Próximamente versión Zone y Sense con más funcionalidades

**CLIMATIZADORES****n!** Climatizador **Compact Light Pro** y Climatizador **Compact T Pro**

402

**nuevo!****nuevo!**

| DAHU COMPACT LIGHT PRO | | DAHU COMPACT T PRO |

COMPACT LIGHT PRO

- › Rango de caudal: desde 400 m³/h a 3.150 m³/h
- › Baja silueta para instalación en falso techo
- › Ventiladores EC
- › Nueva estructura con panel interno y externo en Aluzinc
- › Posibilidad de incluir batería de agua o de expansión directa con R-32

COMPACT T PRO

- › Rango de caudal: desde 900 m³/h a 3.710 m³/h
- › Descarga vertical de los conductos
- › Ventiladores EC
- › Nueva estructura con panel interno y externo en Aluzinc
- › Posibilidad de incluir batería de agua o de expansión directa con R-32

**CONTROL****n!** Soluciones de control personalizadas

414

**nuevo!**

- › Estudio de la mejor solución de control que se adapte a tus necesidades
- › Integración completa de todos los elementos de la instalación (BMS)
- › Asesoramiento por parte de expertos de Daikin para realizar un desarrollo a medida

n! Building Energy Management System (BEMS): Daikin, tu proveedor de control y monitorización de la energía

415

**nuevo!**

- › Monitorización en tiempo real del consumo energético
- › Identificación de oportunidades de ahorro
- › Mejora en la eficiencia operativa y sostenibilidad

n! Daikin Cloud Plus (DC+)

418

**nuevo!**

- › Nueva plataforma de gestión de expansión directa basada en la nube
- › Control y monitorización de las unidades interiores y exteriores de tu instalación
- › Acceso remoto desde cualquier dispositivo y lugar
- › Optimización del consumo energético

**SERVICIO****n!** Nuevas promociones y paquetes de mantenimiento

433

**MiniChiller**

| EW(Y/A)A-DV3P |

**nuevo!****Small Inverter**

| EW(A/Y)T-CZ / EWYE-CZ |

- › Nuevas promociones de Bienvenida: Primer Año de Mantenimiento Gratuito en unidades Small Inverter EWYE-CZ
- › Nuevos paquetes de mantenimiento para Mini Chiller y Small Inverter

Doméstico





8 razones para elegir equipos Daikin		22
Split Inverter Pared “Ururu Sarara” Bomba de Calor	TXZ-N	24
Split Inverter Pared Daikin Emura 3 Bomba de Calor	TXJA-AW / TXJA-AS / TXJA-AB	26
Split Inverter Pared Daikin Perfera Bomba de Calor	TXM-A	28
Split Inverter Pared Daikin Comfora Bomba de Calor	TXD-A	30
Split Inverter Pared Daikin Sensira Bomba de Calor	TXF-F	32
Split Inverter Suelo Bomba de Calor	VXM-B	34
Beneficios de los equipos Multi Split		37
Sistema Multi+	EKHWET-BV3 / CKHWS-BV3 /	
	MWXM-A9	38
Multi Split Daikin Perfera 2x1 / 3x1 Bomba de Calor	2MXM-A9 / 3MXM-A9	42
Multi Split Daikin Sensira 2x1 / 3x1 Bomba de Calor	2MXF-A / 3MXF-A9	44
Unidades Multi Inverter Bomba de Calor R-32	MXM-A9	46
Tablas de capacidad refrigeración / calefacción unidades Multi Split		48
Mini VRV IV Estándar / Compact Compatible con unidades interiores de Doméstico	RXYSQ-TV9 / RXYSCQ-TVI	66

8 razones

para elegir los equipos Split de Daikin

1 Altos estándares de calidad

Instalar equipos Daikin es sinónimo de éxito. Nuestra **tecnología japonesa** y nuestros principios de calidad, servicio e innovación nos han permitido convertirnos en el fabricante de climatización nº 1 en el mundo. Ser el **único fabricante exclusivo de climatización** también nos otorga una posición privilegiada en el mercado. Además, la calidad de los productos Daikin está comprobada, **todos los equipos son probados en fábrica** con los más estrictos controles de calidad.

2 Eficiencia

Los equipos Daikin son líderes en eficiencia energética, la mayoría de ellos con etiqueta **A+++**. Además cuentan con funciones para reducir el consumo de energía como el **modo Econo**, la **App Onecta** para monitorizar el consumo y el **nuevo simulador de consumo energético** que demuestra el ahorro que supone para el usuario instalar un equipo Daikin.

3 Fiabilidad

Daikin es la única marca que ha desarrollado nuevos compresores, como el **compresor Swing**, con el que se consiguen **equipos de climatización mucho más fiables**, eficaces, silenciosos y con una mayor vida útil. Además los equipos Daikin ofrecen **amplios rangos de funcionamiento** hasta 50°C y -20°C.

4 Calidad del aire

Los equipos Daikin mejoran la calidad del aire interior gracias a sus **diferentes filtros** y a la **tecnología Flash Streamer** de Daikin.

5 Tecnología

La mejor tecnología para ofrecer el mejor confort. **Sensores de movimiento y térmicos**, la distribución de aire basada en el **Efecto Coanda** o **flujo 3D** o el **diseño exclusivo y optimizado del ventilador** de las unidades interiores aseguran la mejor distribución del aire con el **mínimo nivel sonoro**.

6 Conexión múltiple hasta 5 puertos

Consumo de energía hasta un **20% menos** que los sistemas 1x1. Minimiza el Impacto Acústico. Reducción del espacio de instalación.

7 Conectividad

Control de los equipos vía **App Onecta**, desde cualquier lugar a través del móvil o tablet.

8 Soluciones para profesionales

Ayuda a tus clientes a seleccionar el mejor equipo para su hogar con herramientas como la **App 3D** o el **software de selección** para unidades Multi Split (más información en página 416). Además, podrás ofrecer a tus clientes la posibilidad de obtener una **extensión de garantía gratuita** o contratación de extensiones de garantía a través de la plataforma **Stand by me**.



Simulador de consumo energético

A través de nuestro simulador de consumo **podrás argumentar a tus clientes el consumo estimado que tendrán los equipos Daikin** según el lugar de residencia y metros cuadrados que quieran climatizar.



Compresor swing

Características

> La pala deslizante y el rotor, son una única pieza

Beneficios

- > **Bajo nivel sonoro:** no hay fricción entre las dos partes del compresor al ser una única pieza
- > **Alta eficiencia:** el gas no puede fugarse entre ambas piezas, optimizando la eficiencia
- > **Alta fiabilidad:** como hay menos fricción, las piezas son más duraderas

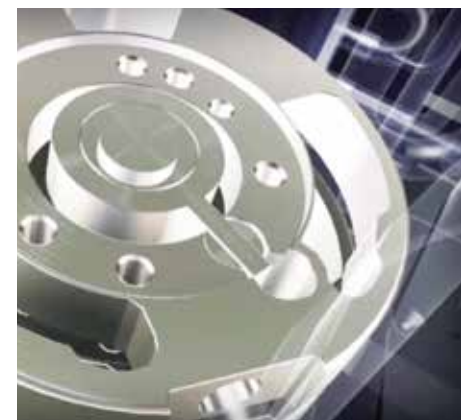

¡Utiliza nuestra **App 3D** para mostrar a tus clientes cómo quedarían sus equipos instalados!



¡Descarga la App!



STAND BY ME

Tus clientes podrán registrar sus equipos Split en Stand by me y aprovechar todas las ventajas que ofrecemos.

Extensiones de garantía gratuitas (hasta 2 años), contrataciones de extensión de garantía, sorteo mensual de un viaje... ¡y mucho más!



¡Escanea el QR para saber más!

CALIDAD DEL AIRE		Ururu Sarara	emura	perfera	comfora	sensira	SUELO	PURIFICADOR
TECNOLOGÍA FILTRADO		FTXZ-N	FTXJ-A	FTXM-A	TXD-A	FTXF-F	C/FVXM-A9	MC55W / MC30Y / MCK70ZW / MCK70ZH / MC80Z
	Flash Streamer	✓	✓	✓			✓	✓
	Filtro desodorizante de apatito de titanio	✓	✓	✓	✓		✓	✓
	Filtro de iones de plata		✓	✓				
	Filtro de aire	✓	✓	✓	✓	✓	✓	✓
	Filtro HEPA							✓
	Filtro autolimpiable	✓						

Control vía App onecta

Permite ajustar e incluso programar la temperatura desde cualquier lugar vía Wifi, mediante sistemas iOS o Android a través de la **App Onecta**, por lo que es posible gestionar la unidad incluso desde fuera de casa. Esto garantiza una óptima temperatura en cada momento y un considerable ahorro de energía.



Compatible con Alexa y Google Assistant para el control por voz de los equipos.



Control

Modo de operación de control, temperatura, purificación de aire, velocidad y dirección del ventilador



Calendario

Programa la temperatura establecida, el modo de funcionamiento y la velocidad del ventilador



Monitor

Supervisa tu consumo de energía, establece un calendario de vacaciones



Identificación

Identifica las habitaciones de tu casa

CONJUNTOS SPLIT DE PARED SERIE URURU-SARARA				TXZ25N	TXZ35N	TXZ50N
Capacidad	Refrigeración	(Mín.-Nom.-Máx.)	W kcal/h	600 - 2.500 - 3.900 516 - 2.150 - 3.354	600 - 3.500 - 5.300 516 - 3.010 - 4.558	600 - 5.000 - 5.800 516 - 4.300 - 4.988
	Calefacción	(Mín.-Nom.-Máx.)	W kcal/h	600 - 3.600 - 7.500 516 - 3.096 - 6.450	600 - 5.000 - 9.000 516 - 4.300 - 7.740	600 - 6.300 - 9.400 516 - 5.418 - 8.084
Consumo	Refrigeración Calefacción	(Mín.-Nom.-Máx.)	W	110 - 410 - 880 100 - 620 - 2.010	110 - 660 - 1.330 100 - 1.000 - 2.530	110 - 1.100 - 1.600 100 - 1.410 - 2.640
Humectación			l/h	0,5	0,7	0,7
Deshumectación			l/h	1,6	2,3	2,8
Caudal de ventilación			m ³ /min	0,4	0,44	0,44
Conexiones	Líquido		mm	ø 6,4 (1/4")	ø 6,4 (1/4")	ø 6,4 (1/4")
	Gas		mm	ø 9,5 (3/8")	ø 9,5 (3/8")	ø 9,5 (3/8")
	Aire de renovación (interior/exterior)		mm	14 / 18	14 / 18	14 / 18
Alimentación eléctrica			V	1/220V	1/220V	1/220V
Nº hilos de interconexión				3 + T	3 + T	3 + T
SEER / SCOP _{medio}	Refrigeración / Calefacción			9,54 / 5,90	9,00 / 5,73	8,60 / 5,50
Etiqueta energética	Refrigeración / Calefacción			A+++ / A+++	A+++ / A+++	A+++ / A+++
Carga de diseño (Pdesign)	Refrigeración		kW	2,5	3,5	5
	Calefacción (-10°C)		kW	3,5	4,5	5,6
Consumo energía anual estacional	Refrigeración		kWh	92	136	203
	Calefacción		kWh	831	1.100	1.427

UNIDADES INTERIORES DE PARED SERIE URURU-SARARA				FTXZ25N	FTXZ35N	FTXZ50N
Caudal de aire	Refrigeración Calefacción	(A/B/SB)	m ³ /min	10,7 / 5,3 / 4,0 11,7 / 6,7 / 4,8	12,1 / 5,6 / 4,0 13,3 / 6,9 / 4,8	15,0 / 6,6 / 4,6 14,4 / 7,7 / 5,9
Velocidades del ventilador			Nº	5 + A + S	5 + A + S	5 + A + S
Dimensiones	Alto		mm	295	295	295
	Ancho		mm	798	798	798
	Fondo		mm	372	372	372
Peso			Kg	15	15	15
Presión sonora	Refrigeración Calefacción	(A/B/SB)	dB(A)	38 / 26 / 19 39 / 28 / 19	42 / 27 / 19 42 / 29 / 19	47 / 30 / 23 44 / 31 / 24
			dB(A)	54	57	60

UNIDADES EXTERIORES				RXZ25N	RXZ35N	RXZ50N
Tipo de compresor				SWING	SWING	SWING
Refrigerante R-32	kg / TCO ₂ eq / PCA			1,34 / 0,9 / 675	1,34 / 0,9 / 675	1,34 / 0,9 / 675
Dimensiones	Alto		mm	693	693	693
	Ancho		mm	795	795	795
	Fondo		mm	300	300	300
Peso			Kg	50	50	50
Presión sonora	Refrigeración Calefacción	(A)	dB(A)	46 46	48 48	49 50
			dB(A)	59	61	63
Nivel de potencia acústica			dB(A)	59	61	63
Carga de refrigerante para			m	10	10	10

MODELO			TXZ25N	TXZ35N	TXZ50N
Longitud mín-máx de tubería (L)		m	1,5 - 10	1,5 - 10	1,5 - 10
Diferencia de nivel máxima (H)		m	8	8	8
Precarga para		m	10	10	10

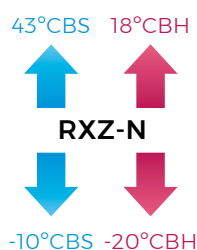
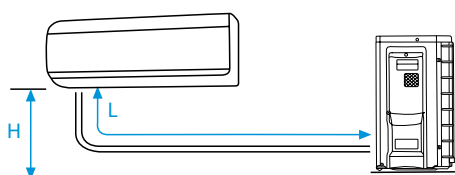

NOTA
Las capacidades se basan en las condiciones siguientes:

1. Refrigeración: temperatura interior 27°CBS, 19°CBS; temperatura exterior 35°CBS
2. Calefacción: temperatura interior 20°CBS; temperatura exterior 7°CBS, 6°CBS
3. Longitud de tubería refrigerante: 7,5 m, alimentación: 220V/50

La medición del nivel sonoro se realiza en una cámara anecoica a una distancia de 1 m de la unidad.

Indicación del rendimiento estacional
SEER / SCOP según EN14825. (Clima medio)

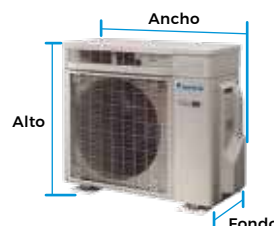



FTXZ-N



RXZ-N

INVERTER R-32

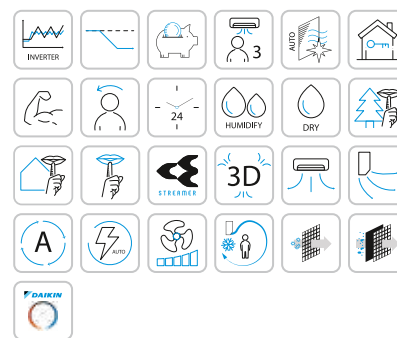

Ahorro de energía

○ Eficiencia energética

Las unidades Ururu Sarara alcanzan un SEER de hasta 9.54 **A+++** y un SCOP de hasta 5.9 **A+++**, lo que las convierte en una de las unidades más eficientes del mercado en su clase. Esto es posible gracias al uso del refrigerante R-32 que, además, reduce en un 68% el Potencial de Calentamiento Atmosférico del sistema. Estos equipos son los primeros que introducen este tipo de refrigerante en el mercado europeo.

○ Modo Econo

Permite un funcionamiento eficiente limitando el valor máximo de consumo energético.



Calidad del aire

○ 5 técnicas de tratamiento de aire

Calefacción y aire acondicionado en una sola unidad: Comodidad durante todo el año con la máxima eficiencia energética.

En invierno, la función Ururu repone la humedad del aire para mantener una sensación de comodidad.

En verano, la función Sarara elimina el exceso de humedad mientras mantiene una temperatura uniforme, eliminando así la necesidad de refrigeración adicional.

Purificación de aire y limpieza automática de filtros para eliminar alérgenos y suministrar aire limpio.

Flash Streamer: tecnología exclusiva que desactiva virus y bacterias

Filtro de apatito de titanio: descompone olores

Filtro autolimpiable: ahorro y aire limpio constante

Filtro de aire: elimina partículas de polvo

Flash Streamer

Genera electrones de alta velocidad
Prefiltro: atrapa el polvo



Aire fresco, incluso con las ventanas cerradas

Ururu Sarara es el primer sistema de bomba de calor residencial que, gracias a su potente capacidad de ventilación de 30 m³/h, puede llenar una habitación de más de 26 m² con aire fresco en menos de dos horas. Además, el aire entrante se introduce a la temperatura deseada sin pérdidas térmicas.

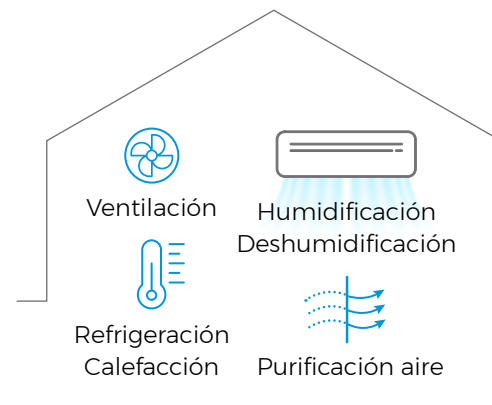

Control

○ Control Vía App (opcional)



Permite ajustar e incluso programar la temperatura desde cualquier lugar vía Wifi, mediante sistemas iOS o Android a través de la **App Onecta**, por lo que es posible gestionar la unidad incluso desde fuera de casa. Esto garantiza una óptima temperatura en cada momento y un considerable ahorro de energía.

Compatible con Alexa y Google Assistant para el control por voz de los equipos.



CONJUNTOS	UNIDAD INTERIOR	UNIDAD EXTERIOR	TOTAL
TXZ25N	FTXZ25N	RXZ25N	2.485,00 €
	1.131,00 €	1.354,00 €	
TXZ35N	FTXZ35N	RXZ35N	2.929,00 €
	1.315,00 €	1.614,00 €	
TXZ50N	FTXZ50N	RXZ50N	4.469,00 €
	1.921,00 €	2.548,00 €	

BRP069B42 Control vía App Onecta (opcional) **78,00 €**

Nota: para más información sobre opcionales de control ver página 413.

CONJUNTOS SPLIT DE PARED DAIKIN EMURA 3				TXJ20AW/S/B(9)	TXJ25AW/S/B(9)	TXJ35AW/S/B(9)	TXJ42AW/S/B(9)	TXJ50AW/S/B(9)
Capacidad	Refrigeración	(Mín.-Nom.-Máx.)	W kcal/h	1.300-2.000-2.600 1.118-1.720-2.236	1.300-2.500-3.200 1.118-2.150-2.752	1.400-3.400-4.000 1.204-2.923-3.439	1.700-4.200-5.000 1.462-3.611-4.299	1.700-5.000-5.300 1.462-4.299-4.557
	Calefacción	(Mín.-Nom.-Máx.)	W kcal/h	1.300-2.500-3.500 1.118-2.150-3.009	1.300-2.800-4.700 1.118-2.408-4.041	1.400-4.000-5.200 1.204-3.439-4.471	1.700-5.400-6.000 1.500-4.643-5.159	1.700-5.800-6.500 1.500-4.987-5.589
Consumo	Refrigeración	Nom.	W	430 500	560 560	780 990	1.050 1.310	1.360 1.450
Conexiones	Líquido		mm	ø 6,4 (1/4")	ø 6,4 (1/4")	ø 6,4 (1/4")	ø 6,4 (1/4")	ø 6,4 (1/4")
	Gas		mm	ø 9,5 (3/8")	ø 9,5 (3/8")	ø 9,5 (3/8")	ø 12,7 (1/2")	ø 12,7 (1/2")
Alimentación eléctrica				1 / 220V	1 / 220V	1 / 220V	1 / 220V	1 / 220V
Nº hilos de interconexión				3 + T	3 + T	3 + T	3 + T	3 + T
SEER / SCOP _{caldo} / SCOP _{medio}		Refrigeración / Calefacción		8,75 / 6,26 / 5,15	8,74 / 6,27 / 5,15	8,73 / 6,20 / 5,15	7,50 / 5,78 / 4,60	7,33 / 5,77 / 4,60
Etiqueta energética		Refrigeración / Calefacción		A+++ / A+++ / A+++	A+++ / A+++ / A+++	A+++ / A+++ / A+++	A++ / A+++ / A++	A++ / A+++ / A++
Carga de diseño (Pdesign)	Refrigeración		kW	2	2,5	3,4	4,2	5
	Calefacción (-10°C)		kW	2,4	2,45	2,5	3,8	4
Consumo energía anual estacional	Refrigeración		kWh	80	100	136	196	239
	Calefacción		kWh	652	666	680	1.156	1.218

UNIDADES INTERIORES DE PARED DAIKIN EMURA 3				FTXJ20AW/S/B(9)	FTXJ25AW/S/B(9)	FTXJ35AW/S/B(9)	FTXJ42AW/S/B(9)	FTXJ50AW/S/B(9)
Caudal de aire	Refrigeración	(A/N/B/SB)	m³/min	11,0 / 8,4 / 6 / 4,6	11,4 / 8,6 / 6 / 4,6	11,8 / 8,6 / 6 / 4,6	13 / 9,5 / 7,2 / 4,6	13,5 / 10,4 / 7,6 / 5,2
Velocidades del ventilador			Nº	5 + A + S	5 + A + S	5 + A + S	5 + A + S	5 + A + S
Dimensiones	Alto		mm	305	305	305	305	305
	Ancho		mm	900	900	900	900	900
	Fondo		mm	212	212	212	212	212
Peso			Kg	12	12	12	12	12
Presión sonora	Refrigeración	(A/N/B/SB)	dBA	39 / 32 / 25 / 19	40 / 33 / 25 / 19	41 / 33 / 25 / 19	45 / 37 / 29 / 21	46 / 39 / 31 / 24
	Calefacción		dBA	39 / 32 / 25 / 19	40 / 33 / 25 / 19	41 / 33 / 25 / 19	45 / 37 / 29 / 21	46 / 42 / 33 / 24
Nivel de potencia acústica			dBA	57	57	60	60	60

UNIDADES EXTERIORES				RXJ20A/A9	RXJ25A/A9	RXJ35A/A9	RXJ42A9	RXJ50A9
Tipo de compresor				SWING	SWING	SWING	SWING	SWING
Refrigerante R-32		kg / TCO ₂ eq / PCA		0,76 / 0,52 / 675	0,76 / 0,52 / 675	0,76 / 0,52 / 675	1,10 / 0,75 / 675	1,10 / 0,75 / 675
Dimensiones	Alto	mm	552	552	552	734	734	734
	Ancho	mm	840	840	840	954	954	954
	Fondo	mm	350	350	350	408	408	408
Peso			Kg	33	33	49	53	53
Presión sonora	Refrigeración	Alto	dBA	46	46	49	48	48
	Calefacción		dBA	47	47	49	48	49
Nivel de potencia acústica			dBA	59	59	61	62	62
Conexión de tuberías	Líquido		mm	ø 6,4 (1/4")	ø 6,4 (1/4")	ø 6,4 (1/4")	ø 6,4 (1/4")	ø 6,4 (1/4")
	Gas		mm	ø 9,5 (3/8")	ø 9,5 (3/8")	ø 9,5 (3/8")	ø 12,7 (1/2")	ø 12,7 (1/2")

MODELO	TXJ20AW/S/B(9)	TXJ25AW/S/B(9)	TXJ35AW/S/B(9)	TXJ42AW/S/B(9)	TXJ50AW/S/B(9)	
Longitud mín-máx de tubería (L)	m	1,5 - 20	1,5 - 20	1,5 - 20	3 - 30	
Diferencia de nivel máxima (H)	m	15	15	15	20	
Precarga para	m	10	10	10	10	
Carga refrigerante adicional	Kg/m	0,02 (para longitud de tubería superior a 10 m)				

Nota: las unidades FTXJ-A(W/S/B) y RXJ-A se suministrarán hasta fin de existencias. Después se suministrarán las unidades FTXJ-A(W/S/B)9 y RXJ-A9, respectivamente. La compatibilidad es total entre series A y A9.

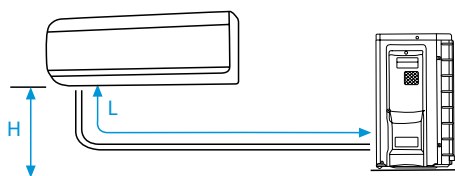

NOTA
Las capacidades se basan en las condiciones siguientes:

1. Refrigeración: temperatura interior 27°CBS, 19°CBH, temperatura exterior 35°CBS
2. Calefacción: temperatura interior 20°CBS; temperatura exterior 7°CBS, 6°CBH
3. Longitud de tubería refrigerante: 7,5 m, alimentación: 220/1/50

La medición del nivel sonoro se realiza en una cámara anecoica a una distancia de 1 m de la unidad.

Indicación del rendimiento estacional
SEER / SCOP según EN14825. (Clima medio)

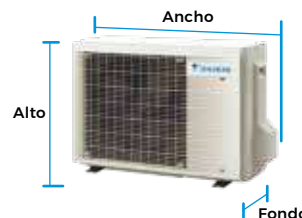



INVERTER R-32

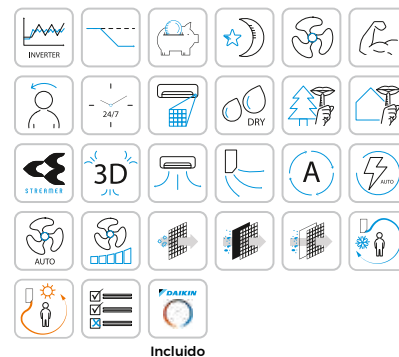

Incluido

AHORRO DE ENERGÍA

○ Eficiencia energética **A+++**

La tercera generación de Daikin Emura destaca por su diseño de líneas suaves, sus funciones inteligentes y una experiencia de usuario excepcional. Daikin Emura 3 está diseñada para crear un clima interior perfecto y el mejor confort en el hogar. Aire acondicionado en verano, calefacción en invierno y purificación de aire interior durante todo el año. Ofrece la máxima eficiencia energética **A+++** e incluye control vía App Onecta.



CONFORT

○ Efecto Coanda



Esta característica optimiza el caudal de aire en refrigeración y calefacción. Utilizando lamas de dirección especialmente diseñadas, el aire se distribuye de manera más uniforme por toda la estancia, manteniendo una temperatura estable.

○ Sensor térmico

La unidad Daikin Emura 3 utiliza un sensor térmico para dividir el espacio en 64 zonas detectando la temperatura de cada una de ellas. Después de calcular la temperatura ambiente actual, el sensor térmico distribuye el aire uniformemente por toda la habitación antes de cambiar a un patrón de flujo de aire que dirija el aire cálido o frío a las zonas que lo necesitan.

○ Daikin eye

En las unidades Daikin Emura 3 una luz indica el modo de funcionamiento



○ Amplio rango de funcionamiento

En modo refrigeración hasta 50°C y hasta -20°C en calefacción.

CALIDAD DEL AIRE

○ Flujo de aire tridimensional



Flash Streamer: tecnología exclusiva que desactiva virus y bacterias



Filtro de apatito de titanio: descompone olores



Filtro de plata: purifica el aire y elimina alérgenos



Filtro de aire: elimina partículas de polvo

CONTROL

○ Control Vía App (incluido de serie)



Permite ajustar e incluso programar la temperatura desde cualquier lugar vía Wifi, mediante sistemas iOS o Android a través de la App Onecta, por lo que es posible gestionar la unidad incluso desde fuera de casa. Esto garantiza una óptima temperatura en cada momento y un considerable ahorro de energía. Compatible con Alexa y Google Assistant para el control por voz de los equipos.



○ Controla tu clima desde cualquier lugar en cualquier momento

El control remoto Daikin Emura tiene un diseño minimalista con líneas curvas, pantalla de píxeles y es muy fácil de usar a través de un sencillo menú.



CONJUNTOS	UNIDAD INTERIOR	UNIDAD EXTERIOR	TOTAL
TXJ20AW/S/B(9)	FTXJ20AW(9)	RXJ20A/A9	2.160,00 €
	FTXJ20AS(9)	RXJ20A/A9	2.381,00 €
	FTXJ20AB(9)	RXJ20A/A9	2.217,00 €
TXJ25AW/S/B	FTXJ25AW(9)	RXJ25A/A9	2.204,00 €
	FTXJ25AS(9)	RXJ25A/A9	2.466,00 €
	FTXJ25AB(9)	RXJ25A/A9	2.262,00 €
TXJ35AW/S/B	FTXJ35AW(9)	RXJ35A/A9	2.509,00 €
	FTXJ35AS(9)	RXJ35A/A9	2.751,00 €
	FTXJ35AB(9)	RXJ35A/A9	2.579,00 €
TXJ42AW/S/B	FTXJ42AW(9)	RXJ42A9	3.127,00 €
	FTXJ42AS(9)	RXJ42A9	3.443,00 €
	FTXJ42AB(9)	RXJ42A9	3.207,00 €
TXJ50AW/S/B	FTXJ50AW(9)	RXJ50A9	3.863,00 €
	FTXJ50AS(9)	RXJ50A9	4.253,00 €
	FTXJ50AB(9)	RXJ50A9	3.959,00 €

Nota: para más información sobre opcionales de control ver página 413.

Nota: el control WIFI de las unidades Emura viene incluido con la unidad interior, no es necesario pedirlo aparte.

CONJUNTOS SPLIT DE PARED DAIKIN PERFERA			TXM20A	TXM25A	TXM35A	TXM42A	TXM50A	TXM60A	TXM71A	
Capacidad	Refrigeración	(Mín.-Nom.-Máx.)	W kcal/h	900-2.000-3.000 774-1.720-2.580	900-2.500-3.800 774-2.150-3.267	900-3.500-4.400 774-3.009-3.783	1.500-4.200-5.200 1.290-3.612-4.471	1.700-5.000-5.300 1.462-4.300-4.457	1.700-6.000-7.000 1.462-5.159-6.019	2.300-7.100-8.500 1.978-6.105-7.309
	Calefacción	(Mín.-Nom.-Máx.)	W kcal/h	800-2.500-4.500 688-2.150-3.870	800-2.800-5.000 688-2.408-4.300	800-4.000-5.500 688-3.440-4.729	1.500-5.400-6.200 1.290-4.644-5.331	1.700-5.800-6.500 1.462-4.988-5.589	1.700-7.000-8.000 1.462-6.019-6.879	2.300-8.200-10.200 1.978-7.051-8.770
Consumo	Refrigeración	(Nom.)	W	370	480	760	1.000	1.360	1.770	2.340
	Calefacción		W	500	560	880	1.290	1.400	1.940	2.570
Conexiones	Líquido		mm	ø 6,4 (1/4")	ø 6,4 (1/4")	ø 6,4 (1/4")	ø 6,4 (1/4")	ø 6,4 (1/4")	ø 6,4 (1/4")	ø 6,4 (1/4")
	Gas		mm	ø 9,5 (3/8")	ø 9,5 (3/8")	ø 9,5 (3/8")	ø 9,5 (3/8")	ø 12,7 (1/2")	ø 12,7 (1/2")	ø 15,9 (5/8")
Alimentación eléctrica				1 / 220V	1 / 220V	1 / 220V	1 / 220V	1 / 220V	1 / 220V	1 / 220V
Nº hilos de interconexión				3 + T	3 + T	3 + T	3 + T	3 + T	3 + T	3 + T
SEER / SCOP _{caldo} / SCOP _{medio}			Refrigeración / Calefacción	9,47 / 6,26 / 5,20	9,47 / 6,30 / 5,20	9,25 / 6,39 / 5,20	8,11 / 6,25 / 5,00	7,55 / 6,00 / 4,75	6,90 / 5,51 / 4,30	6,20 / 5,74 / 4,10
Etiqueta energética			Refrigeración / Calefacción	A+++ / A+++ / A+++	A+++ / A+++ / A+++	A+++ / A+++ / A+++	A++ / A+++ / A++	A+++ / A+++ / A++	A++ / A+++ / A+	A++ / A+++ / A+
Carga de diseño (Pdesign)	Refrigeración		kW	2,00	2,50	3,5	4,2	5	6	7,1
	Calefacción (-10°C)		kW	2,30	2,4	2,5	4	4,5	4,8	6,2
Consumo energía anual estacional	Refrigeración		kWh	74	92	132	181	232	304	401
	Calefacción		kWh	619	647	673	1.120	1.326	1.562	2.116

UNIDADES INTERIORES DE PARED DAIKIN PERFERA			FTXM20A	FTXM25A	FTXM35A	FTXM42A	FTXM50A	FTXM60A	FTXM71A	
Caudal de aire	Refrigeración	(A/B/SB)	m³/min	11,9 / 6,3 / 4,9	11,9 / 6,3 / 4,9	13,2 / 7,1 / 4,6	13,3 / 7,2 / 5,0	12,7 / 7,8 / 5,9	15,6 / 11,2 / 8,6	15,8 / 11,4 / 9,3
Velocidades del ventilador			Nº	5 + A + S	5 + A + S	5 + A + S	5 + A + S	5 + A + S	5 + A + S	5 + A + S
Dimensiones	Alto		mm	298	298	298	298	298	298	298
	Ancho		mm	804	804	804	804	804	997	997
	Fondo		mm	252	252	252	252	252	292	292
Peso			Kg	11,5	11,5	11,5	11,5	11,5	14,5	14,5
Presión sonora	Refrigeración	(A/B/SB)	dBA	41 / 25 / 19	41 / 25 / 19	45 / 29 / 19	45 / 30 / 21	46 / 33 / 31	46 / 37 / 30	47 / 38 / 32
	Calefacción		dBA	39 / 26 / 20	39 / 27 / 20	39 / 28 / 20	45 / 29 / 21	46 / 34 / 31	45 / 36 / 33	46 / 37 / 34
Nivel de potencia acústica			dBA	54	54	58	60	60	60	60

UNIDADES EXTERIORES			RXM20A	RXM25A9	RXM35A9	RXM42A	RXM50A8	RXM60A	RXM71A	
Tipo de compresor				SWING	SWING	SWING	SWING	SWING	SWING	
Refrigerante R-32			kg / TCO ₂ eq / PCA	0,95 / 0,65 / 675	0,95 / 0,6 / 675	0,95 / 0,65 / 675	0,95 / 0,65 / 675	0,95 / 0,65 / 675	1,15 / 0,78 / 675	1,15 / 0,78 / 675
Dimensiones	Alto		mm	610	610	610	610	610	734	734
	Ancho		mm	923	923	923	923	923	954	954
	Fondo		mm	367	367	367	367	367	401	401
Peso			Kg	36	36	36	40	40	49	55
Presión sonora	Refrigeración	(Nom.)	dBA	46	46	47	48	48	48	47
	Calefacción		dBA	47	47	49	49	49	49	48
Nivel de potencia acústica			dBA	58	58	58	61	61	63	66

MODELO		TXM20A	TXM25A	TXM35A	TXM42A	TXM50A	TXM60A	TXM71A
Longitud mín-máx de tubería (L)	m	1,5 - 20	1,5 - 20	1,5 - 20	1,5 - 30	1,5 - 30	3 - 30	3 - 30
Diferencia de nivel máxima (H)	m	15	15	15	20	20	20	20
Precarga para	m	10	10	10	10	10	10	10
Carga refrigerante adicional	Kg/m	0,02 (para longitud de tubería superior a 10 m)						

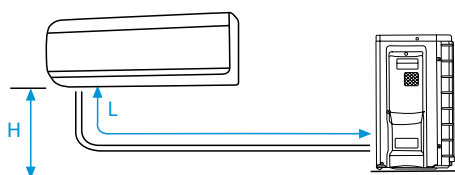

NOTA
Las capacidades se basan en las condiciones siguientes:

1. Refrigeración: temperatura interior 27°CBS, 19° CBH, temperatura exterior 35°CBS
2. Calefacción: temperatura interior 20°CBS; temperatura exterior 7°CBS, 6°CBH
3. Longitud de tubería refrigerante: 7,5 m, alimentación: 220/1/50

La medición del nivel sonoro se realiza en una cámara anecoica a una distancia de 1 m de la unidad.

Indicación del rendimiento estacional
SEER / SCOP según ENI4825. (Clima medio)

50°CBS 18°CBH

RXM20-60A

-10°CBS -20°CBH

46°CBS 18°CBH

RXM71A

-10°CBS -15°CBH

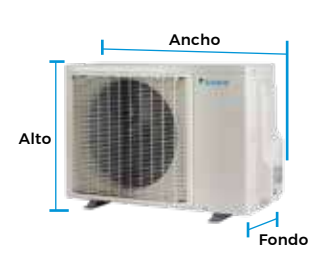



FTXM-A



RXM-A

INVERTER R-32



Incluido

Ahorro de energía

○ Eficiencia energética

Categoría **A+++**, máxima clase energética en eficiencia estacional, mínimo consumo de energía.

Serie FTXM-A:

Valores de Eficiencia Estacional muy elevados: **SEER** hasta 9,47 y **SCOP** hasta 5,20.

Alta eficiencia en combinaciones múltiples.

○ Modo Econo

Permite un funcionamiento eficiente limitando el valor máximo de consumo energético.

○ Sensor de movimiento de doble función

Daikin Perfera incluye un sensor de movimiento de doble función que activa el modo ahorro de energía cuando no hay nadie en la habitación y vuelve al parámetro original cuando detecta la presencia de personas en la estancia. Además, desvía el flujo de aire para que no incida directamente sobre las personas, evitando así las desagradables corrientes de aire.

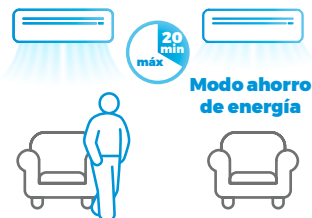

Confort

○ Funcionamiento silencioso

Rendimiento excepcionalmente silencioso de hasta **19 dBA**.

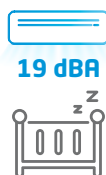

○ Amplio rango de funcionamiento

En modo refrigeración hasta 50°C y hasta -20°C en calefacción.

○ Funcionamiento silencioso (unidad exterior e interior)

Reduce el ruido de funcionamiento de la unidad exterior y de la unidad interior (en unos 3dB(A)).

○ Aumento de la capacidad máxima de la unidad

Mayor potencia para preservar el confort en situaciones excepcionales.

○ Confort Plus

Confort perfecto con una temperatura constante en toda la estancia. El sistema de doble aleta dirige el aire hacia el techo en modo frío y hacia la pared en modo calefacción para evitar que vaya directamente hacia las personas.

Calidad del aire

○ Flujo de aire tridimensional

Combina la oscilación automática vertical y horizontal para crear una distribución uniforme del aire en toda la habitación, incluso en cualquier rincón en estancias grandes. Así se garantiza una temperatura equilibrada en toda la habitación.



Flash Streamer: tecnología exclusiva que desactiva virus y bacterias



Filtro de apatito de titanio: descompone olores



Filtro de plata: purifica el aire y elimina alérgenos



Filtro de aire MEJORADO: tratado con una sustancia activa (Ionpure) para capturar bacterias/virus



Mando (de serie)

Control

○ Control Vía App (incluido de serie)

Permite ajustar e incluso programar la temperatura desde cualquier lugar vía Wifi, mediante sistemas iOS o Android a través de la **App Onecta**, por lo que es posible gestionar la unidad incluso desde fuera de casa. Esto garantiza una óptima temperatura en cada momento y un considerable ahorro de energía.

Compatible con Alexa y Google Assistant para el control por voz de los equipos.



CONJUNTOS	UNIDAD INTERIOR	UNIDAD EXTERIOR	TOTAL
TXM20A	FTXM20A 687,00 €	RXM20A 712,00 €	1.399,00 €
TXM25A	FTXM25A 691,00 €	RXM25A9 754,00 €	1.445,00 €
TXM35A	FTXM35A 708,00 €	RXM35A9 832,00 €	1.540,00 €
TXM42A	FTXM42A 913,00 €	RXM42A 1.112,00 €	2.025,00 €
TXM50A	FTXM50A 1.392,00 €	RXM50A8 1.748,00 €	3.140,00 €
TXM60A	FTXM60A 1.813,00 €	RXM60A 1.855,00 €	3.668,00 €
TXM71A	FTXM71A 2.236,00 €	RXM71A 2.432,00 €	4.668,00 €

Nota: para más información sobre opcionales de control ver página 413.

Nota: el control WIFI de las unidades Perfera viene incluido con la unidad interior, no es necesario pedirlo aparte.

CONJUNTOS SPLIT DE PARED DAIKIN COMFORA				TXD25A*	TXD35A*
Capacidad	Refrigeración	(Mín.-Nom.-Máx.)	W kcal	1.300-2.500-3.200 1.118-2.150-2.752	1.400-3.300-3.900 1.204-2.838-3.354
	Calefacción	(Mín.-Nom.-Máx.)	W kcal	1.300-2.800-4.400 1.118-2.408-3.784	1.400-3.500-5.000 1.204-3.010-4.300
Consumo	Refrigeración	(Nominal)	W	560	780
	Calefacción		W	610	880
Conexiones	Líquido		mm	ø 6,4 (1/4")	ø 6,4 (1/4")
	Gas		mm	ø 9,5 (3/8")	ø 9,5 (3/8")
Alimentación eléctrica				I/220V	I/220V
Nº hilos de interconexión				3 + T	3 + T
SEER / SCOP _{calido} / SCOP _{medio}				8,50 / 6,10 / 5,10	8,50 / 5,95 / 5,10
Etiqu. efec. estac.				A+++ / A+++ / A+++	A+++ / A+++ / A+++
Carga de diseño (Pdesign)	Refrigeración		kW	2,5	3,3
	Calefacción (-10°C)		kW	2,4	2,5
Consumo energía anual estacional	Refrigeración		kWh	103	136
	Calefacción		kWh	659	686

UNIDADES INTERIORES DE PARED DAIKIN COMFORA				FTXD25A*	FTXD35A*
Caudal de aire	Refrigeración	(A/N/B/SB)	m³/min	9,5 / 7,8 / 6,3 / 4,9	11,0 / 8,5 / 6,8 / 5,4
Velocidades del ventilador			Nº	5 + A + S	5 + A + S
Dimensiones	Alto		mm	286	286
	Ancho		mm	770	770
	Fondo		mm	225	225
Peso			Kg	9	9
Presión sonora	Refrigeración	(A/N/B/SB)	dBA	40 / 33 / 26 / 19	43 / 34 / 27 / 20
	Calefacción		dBA	40 / 34 / 28 / 21	40 / 35 / 29 / 21
Nivel de potencia acústica	Refrigeración		dBA	57	58
	Calefacción		dBA	57	58

UNIDADES EXTERIORES				RXD25A*	RXD35A*
Tipo de compresor				SWING	SWING
Refrigerante R-32				kg / TCO ₂ eq / PCA	0,76 / 0,52 / 675
Dimensiones	Alto		mm	552	552
	Ancho		mm	840	840
	Fondo		mm	350	350
Peso			Kg	32	32
Presión sonora	Refrigeración	Alto	dBA	46	49
	Calefacción		dBA	47	49
Nivel de potencia acústica	Refrigeración		dBA	58	61
	Calefacción		dBA	59	61

MODELO		TXD25A*	TXD35A*
Longitud mín-máx de tubería (L)	m	1,5 - 20	1,5 - 20
Diferencia de nivel máxima (H)	m	15	15
Precarga para	m	10	10
Carga refrigerante adicional	Kg/m	0,02 (para longitud de tubería superior a 10 m)	

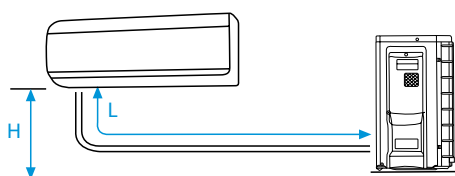

NOTA

Las capacidades se basan en las condiciones siguientes:

1. Refrigeración: temperatura interior 27°CBS, 19°CBH; temperatura exterior 35°CBS
2. Calefacción: temperatura interior 20°CBS; temperatura exterior 7°CBS, 6°CBH
3. Longitud de tubería refrigerante: 7,5 m, alimentación: 220V/50

La medición del nivel sonoro se realiza en una cámara anecoica a una distancia de 1 m de la unidad.

Indicación del rendimiento estacional SEER / SCOP según EN14825. (Clima medio)

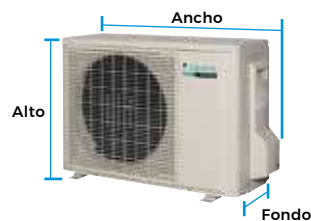



FTXD25-35A

nuevo!



RXD25-35A

nuevo!

INVERTER R-32

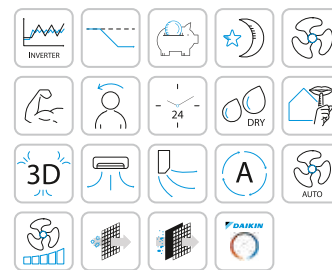

Incluido

Confort

Funcionamiento silencioso

Funcionamiento silencioso alcanzando unos niveles sonoros de **solo 20 dBA**.

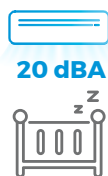

Modo confort

Garantiza una **distribución uniforme del aire** por toda la estancia, evitando las corrientes directas de aire.

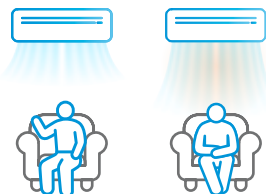

Modo powerful

Posibilidad de seleccionar el **modo Powerful** para refrigeración o calefacción rápida.



Control

Control Vía App (incluido de serie)



Permite ajustar e incluso programar la temperatura desde cualquier lugar vía Wifi, mediante sistemas iOS o Android a través de la **App Onecta**, por lo que es posible gestionar la unidad incluso desde fuera de casa. Esto garantiza una óptima temperatura en cada momento y un considerable ahorro de energía.

Compatible con Alexa y Google Assistant para el control por voz de los equipos.



Mando a distancia por infrarrojos

Muy intuitivo y fácil de usar



Ahorro de energía

Eficiencia energética



Eficiencia energética **A+++** en refrigeración. En calefacción clima medio **A+++** y en clima cálido **A+++**.

Modo Econo

Permite un funcionamiento eficiente limitando el valor máximo de consumo energético.

Calidad del aire

Función de deshumectación

Permite reducir los niveles de humedad sin modificar la temperatura de la estancia.

Flujo de aire tridimensional

Combina la **oscilación automática vertical y horizontal** para crear una distribución uniforme del aire en toda la habitación.



Filtro purificador de apatito de titanio

El filtro purificador de aire de apatito de titanio **mejora la calidad del aire del ambiente**, creando así mayor confort y un perfecto clima interior.



Filtro de apatito de titanio: descompone olores



Filtro de aire: elimina partículas de polvo

CONJUNTOS	UNIDAD INTERIOR	UNIDAD EXTERIOR	TOTAL
TXD25A	FTXD25A 469,00 €	RXD25A 703,00 €	1.172,00 €
TXD35A	FTXD35A 510,00 €	RXD35A 764,00 €	1.274,00 €

Nota: para más información sobre opcionales de control ver página 413.

CONJUNTOS SPLIT DE PARED DAIKIN SENSIRA				TXF25F	TXF35F	TXF42F	TXF50F	TXF60F	TXF71F
Capacidad	Refrigeración	(Mín.-Nom.-Máx.)	W kcal/h	1.300-2.500-2.800 1.118-2.150-2.408	1.300-3.300-3.800 1.118-2.838-3.268	1.400-4.200-4.300 1.204-3.612-3.697	1.700-5.000-6.000 1.462-4.300-5.160	1.700-6.000-7.000 1.462-5.160-6.020	2.300-7.100-7.300 1.978-6.105-6.278
	Calefacción	(Mín.-Nom.-Máx.)	W kcal/h	1.300-2.800-3.700 1.118-2.408-3.182	1.300-3.500-4.400 1.118-3.010-3.783	1.400-4.600-5.000 1.204-3.955-4.300	1.700-6.000-7.700 1.462-5.159-6.621	1.700-6.400-8.000 1.462-5.504-6.880	2.300-8.200-9.000 1.978-7.051-7.740
Consumo	Refrigeración	(Nominal)	W	310-772-1.050 250-750-1.110	310-1.000-1.400 250-940-1.500	310-1.270-1.500 250-1.240-1.400	1.500 1.620	1.850 1.630	2.770 2.210
Conexiones	Líquido		mm	ø 6,4 (1/4")	ø 6,4 (1/4")	ø 6,4 (1/4")	ø 6,4 (1/4")	ø 6,4 (1/4")	ø 6,4 (1/4")
	Gas		mm	ø 9,5 (3/8")	ø 9,5 (3/8")	ø 9,5 (3/8")	ø 12,7 (1/2")	ø 12,7 (1/2")	ø 12,7 (1/2")
Alimentación eléctrica				I/220V	I/220V	I/220V	I/220V	I/220V	I/220V
Nº hilos de interconexión				3 + T	3 + T	3 + T	3 + T	3 + T	3 + T
SEER / SCOPcálido / SCOPmedio	Refrigeración / Calefacción			6,50 / 5,22 / 4,20	6,50 / 5,26 / 4,20	6,50 / 5,25 / 4,3	6,21 / 5,31 / 4,06	6,15 / 5,17 / 4,06	5,15 / 5,23 / 3,81
Etiqueta energética	Refrigeración / Calefacción			A++ / A+++ / A+	A++ / A+++ / A+	A++ / A+++ / A+	A++ / A+++ / A+	A++ / A+++ / A+	A / A+++ / A
Carga de diseño (Pdesign)	Refrigeración		kW	2,5	3,5	4,2	5	6	7,1
	Calefacción (-10°C)		kW	2,4	2,6	3,3	4,6	4,8	6,2
Consumo energía anual estacional	Refrigeración		kWh	135	188	226	282	342	483
	Calefacción		kWh	801	867	1.075	1.585	1.654	2.275

UNIDADES INTERIORES DE PARED DAIKIN SENSIRA				FTXF25F	FTXF35F	FTXF42F	FTXF50F	FTXF60F	FTXF71F
Caudal de aire	Refrigeración	(A/N/B/SB)	m³/min	10 / 8 / 6,2 / 4,3	11,5 / 8 / 6,4 / 4,4	12,6 / 9 / 6,9 / 4,9	12,6 / 9 / 7,2 / 6,4	17,3 / 14,8 / 12,2 / 10,7	17,3 / 14,8 / 12,2 / 10,7
Velocidades del ventilador				Nº	5 + A + S	5 + A + S	5 + A + S	5 + A + S	5 + A + S
Dimensiones	Alto		mm	286	286	286	286	295	295
	Ancho		mm	770	770	770	770	990	990
	Fondo		mm	225	225	225	225	263	263
Peso				Kg	8	8,5	9	13,5	13,5
Presión sonora	Refrigeración	(A/N/B/SB)	dBA	40 / 33 / 26 / 20	43 / 34 / 27 / 20	45 / 36 / 30 / 22	45 / 39 / 34 / 31	45 / 41 / 36 / 33	46 / 42 / 37 / 34
	Calefacción		dBA	40 / 34 / 28 / 21	40 / 35 / 29 / 21	44 / 34 / 28 / 22	44 / 38 / 33 / 30	44 / 40 / 35 / 32	45 / 41 / 36 / 33
Nivel de potencia acústica				dBA	54	54	59	59	60

UNIDADES EXTERIORES				RXF25F	RXF35F	RXF42F	RXF50D/F*	RXF60D9	RXF71D9
Tipo de compresor				SWING	SWING	SWING	SWING	SWING	SWING
Refrigerante R-32	kg / TCO ₂ eq / PCA			0,42 / 0,28 / 675	0,55 / 0,37 / 675	0,75 / 0,51 / 675	0,9 / 0,61 / 675	1,15 / 0,78 / 675	1,15 / 0,78 / 675
Dimensiones	Alto		mm	556	556	556	734	734	734
	Ancho		mm	740	740	740	954	954	954
	Fondo		mm	343	343	343	387	387	387
Peso				Kg	24	24	28	46	50
Presión sonora	Refrigeración	Alto	dBA	46	48	48	47	49	52
	Calefacción		dBA	47	48	48	49	49	52
Nivel de potencia acústica				dBA	60	61	61	63	66

MODELO		TXF25F	TXF35F	TXF42F	TXF50F	TXF60F	TXF71F
Longitud mín-máx de tubería (L)	m	2 - 20	2 - 20	2 - 20	3 - 30	3 - 30	3 - 30
Diferencia de nivel máxima (H)	m	12	12	12	20	20	20
Precarga para	m	10	10	10	10	10	10
Carga refrigerante adicional	Kg/m	0,02 (para longitud de tubería superior a 10 m)					

Nota: la unidad exterior RXF50D se suministrará hasta fin de existencias. Después se suministrará la unidad RXF50F.

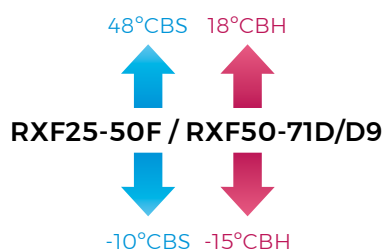
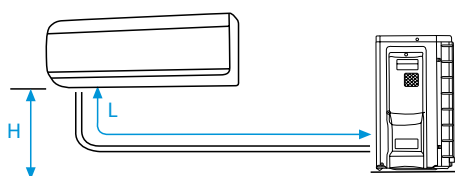

NOTA
Las capacidades se basan en las condiciones siguientes:

1. Refrigeración: temperatura interior 27°CBS, 19°CBH, temperatura exterior 35°CBS
2. Calefacción: temperatura interior 20°CBS; temperatura exterior 7°CBS, 6°CBH
3. Longitud de tubería refrigerante: 7,5 m, alimentación: 220V/50

La medición del nivel sonoro se realiza en una cámara anecoica a una distancia de 1 m de la unidad.

Indicación del rendimiento estacional
SEER / SCOP según EN14825. (Clima medio)

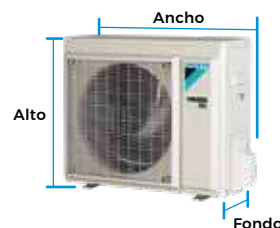



FTXF-F

nuevo!



RXF-F/D9

nuevo!

INVERTER R-32

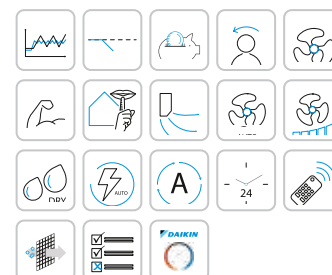

Incluido

Ahorro de energía

○ Eficiencia energética

Eficiencia energética **A+++** en refrigeración. En calefacción clima medio **A+** y en clima cálido **A+++**.

○ Refrigerante R-32

La unidades de pared Daikin Sensira destacan por su discreto diseño de líneas curvas y su sistema de purificación del aire interior gracias a su doble sistema de filtrado.

○ Modo Econo

Disminuye la corriente y la frecuencia de funcionamiento, reduciendo considerablemente el consumo energético.

○ Tecnología Inverter

Gracias a la tecnología Inverter de Daikin, **el consumo de energía se reduce en un 30%** en comparación con los sistemas tradicionales On/Off.



Confort

○ Modo confort

Garantiza una **distribución uniforme del aire** por toda la estancia, evitando las corrientes directas de aire.

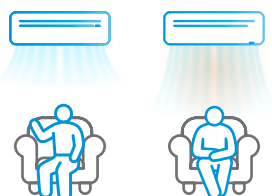

○ Bajo nivel sonoro

Funcionamiento silencioso alcanzando unos niveles sonoros de **solo 20 dBA**.

○ Funcionamiento silencioso unidad interior

Esta unidad ofrece un funcionamiento **muy silencioso** de la unidad interior. Opción muy útil para estudiar o dormir.

Calidad del aire

○ Modo powerful

Posibilidad de seleccionar el **modo Powerful** para refrigeración o calefacción rápida.

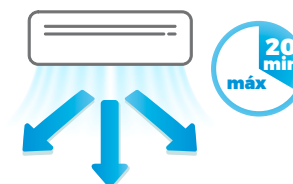

Filtro de aire: elimina partículas de polvo

Control

○ Control Vía App (incluido de serie)

Permite ajustar e incluso programar la temperatura desde cualquier lugar vía Wifi, mediante sistemas iOS o Android a través de la **App Onecta**, por lo que es posible gestionar la unidad incluso desde fuera de casa. Esto garantiza una óptima temperatura en cada momento y un considerable ahorro de energía. Compatible con Alexa y Google Assistant para el control por voz de los equipos.



Modelos 20-50

Modelos 60-71

CONJUNTOS	UNIDAD INTERIOR	UNIDAD EXTERIOR	TOTAL
TXF25F	FTXF25F 370,00 €	RXF25F 445,00 €	815,00 €
TXF35F	FTXF35F 397,00 €	RXF35F 504,00 €	901,00 €
TXF42F	FTXF42F 579,00 €	RXF42F 704,00 €	1.283,00 €
TXF50F	FTXF50F 745,00 €	RXF50D/F 887,00 €	1.632,00 €
TXF60F	FTXF60F 954,00 €	RXF60D9 1.135,00 €	2.089,00 €
TXF71F	FTXF71F 1.079,00 €	RXF71D9 1.280,00 €	2.359,00 €

Nota: para más información sobre opcionales de control ver página 413.

CONJUNTOS SPLIT DE SUELO				VXM25B	VXM35B	VXM50B
Capacidad	Refrigeración	(Mín.-Nom.-Máx.)	W kcal/h	1.300-2.400-3.500 1.117-2.063-3.010	1.400-3.400-4.000 1.203-2.923-3.440	1.400-5.000-5.800 1.203-4.299-4.815
	Calefacción	(Mín.-Nom.-Máx.)	W kcal/h	1.300-3.400-4.700 1.117-2.923-4.047	1.400-4.500-5.800 1.203-3.869-4.987	1.400-5.800-8.100 1.203-4.987-6.964
Consumo	Refrigeración	Nominal	W	540	850	1.260
	Calefacción		750	1.150	1.490	
Conexiones	Líquido		mm	ø 6,4 (1/4")	ø 6,4 (1/4")	ø 6,4 (1/4")
	Gas		mm	ø 9,5 (3/8")	ø 9,5 (3/8")	ø 12,7 (1/2")
Alimentación eléctrica				1 / 220V	1 / 220V	1 / 220V
Nº hilos de interconexión				3 + T	3 + T	3 + T
SEER / SCOP _{caldo} / SCOP _{medio}	Refrigeración / Calefacción			8,64 / 5,51 / 4,70	8,19 / 5,75 / 4,68	7,2 / 5,13 / 4,26
Etiqueta energética	Refrigeración / Calefacción			A+++ / A+++ / A++	A++ / A+++ / A++	A++ / A+++ / A+
Carga de diseño (Pdesign)	Refrigeración		kW	2,4	3,4	5
	Calefacción (-10°C)			2,3	2,8	4,1
Consumo energía anual estacional	Refrigeración		kWh	97	145	243
	Calefacción			686	837	1.346

UNIDADES INTERIORES DE SUELO				FVXM25B*	FVXM35B*	FVXM50B*
Caudal de aire	Refrigeración	(A/B/SB)	m³/min	8,7 / 4,9 / 4,1	9,2 / 4,9 / 4,1	11,6 / 6,6 / 5,4
	Calefacción		9,2 / 5,6 / 4,1	9,8 / 5,6 / 4,1	12,8 / 8,4 / 5,9	
Velocidades del ventilador				Nº	5 + A + S	5 + A + S
Dimensiones	Alto		mm	600	600	600
	Ancho		mm	750	750	750
	Fondo		mm	238	238	238
Peso				Kg	17	17
Presión sonora	Refrigeración	(A/B/SB)	dBA	38 / 25 / 20	39 / 25 / 20	44 / 31 / 27
	Calefacción		38 / 25 / 19	39 / 25 / 19	46 / 35 / 29	
Nivel de potencia acústica				dBA	52	61

UNIDADES EXTERIORES				RXM25A9*	RXM35A9*	RXM50A8*
Tipo de compresor				SWING	SWING	SWING
Refrigerante R-32	kg / TCO ₂ eq / PCA			0,95 / 0,65 / 675	0,95 / 0,65 / 675	0,95 / 0,65 / 675
Dimensiones	Alto		mm	610	610	610
	Ancho		mm	923	923	923
	Fondo		mm	367	367	367
Peso				Kg	36	40
Presión sonora	Refrigeración	(A/B)	dBA	46 / 43	49 / 44	48 / 44
	Calefacción		47 / 44	49 / 45	49 / 45	
Nivel de potencia acústica				dBA	58	61

MODELO			VXM25B	VXM35B	VXM50B
Longitud mín-máx de tubería (L)	m		1,5 - 20	1,5 - 20	1,5 - 30
Diferencia de nivel máxima (H)	m		15	15	20
Precarga para	m		10	10	10
Carga refrigerante adicional	Kg/m			0,02 (para longitud de tubería superior a 10 m)	

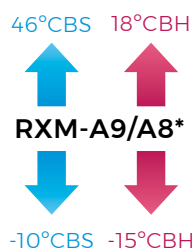
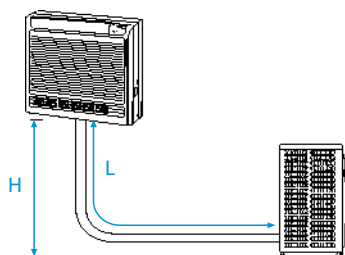

NOTA

Las capacidades se basan en las condiciones siguientes:

1. Refrigeración: temperatura interior 27°CBS, 19° CBH, temperatura exterior 35°CBS
2. Calefacción: temperatura interior 20°CBS; temperatura exterior 7°CBS, 6° CBH
3. Longitud de tubería refrigerante: 7,5 m, alimentación: 220/1/50

La medición del nivel sonoro se realiza en una cámara anecoica a una distancia de 1 m de la unidad.

Indicación del rendimiento estacional SEER / SCOP según EN14825. (Clima medio)

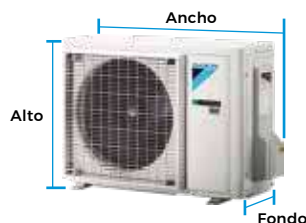

* Información preliminar

Nota: Posibilidad de instalación para salas técnicas.



I FVXM-B I



I RXM-A9/A8 I

nuevo!

INVERTER R-32



Incluido

Ahorro de energía

○ Eficiencia energética

Valores de eficiencia estacional de hasta **A+++**, que se traducen en costes de funcionamiento más bajos en comparación con los de las calderas de gas y la calefacción eléctrica.

○ Amplio rango de funcionamiento

En modo refrigeración hasta 46°C y hasta -15°C en calefacción

○ Diseño y estilo

Esta unidad puede colocarse contra la pared o empotrarse en ella para conseguir una apariencia más elegante.

La unidad de suelo FVXM-B tiene un **estilo moderno y es fácil de limpiar** gracias a su panel plano. Sus ingeniosas formas se integran de una manera sencilla en cualquier estilo interior.



Confort

○ Confort garantizado

La función de orientación automática vertical mueve automáticamente las aletas hacia arriba y hacia abajo, para así **garantizar una distribución uniforme del aire** por toda la habitación.

Las aletas verticales de ángulo amplio, ligeramente curvadas, ofrecen una amplia cobertura del caudal de aire para así maximizar la efectividad de la refrigeración independientemente de la parte de la habitación en la que se encuentre ubicada la unidad interior. Las aletas se pueden ajustar manualmente.

La mejor solución en modo calefacción

○ Heat Boost

Calienta la estancia rápidamente al **encender el equipo**. La temperatura seleccionada se alcanza un 14% más rápido que un equipo de climatización convencional.

○ Floor Warming

Optimiza la convección **distribuyendo el aire desde la parte inferior de la unidad**.

○ Heat Plus

Ofrece **calor confortable** simulando un radiador.

Calidad del aire

○ Modo powerful

Posibilidad de seleccionar el **modo Powerful** para refrigeración o calefacción rápida.

○ Tecnología Flash Streamer: AIRE PURO

Además de ofrecer aire acondicionado y calefacción, la unidad de suelo incluye la novedosa Tecnología **Flash Streamer que purifica el aire del ambiente**, eliminando olores, creando así un perfecto clima interior.

○ Filtro purificador de apatito de titanio

El filtro purificador de aire de apatito de titanio **mejora la calidad del aire del ambiente**, creando así mayor confort y un perfecto clima interior.



Flash Streamer: tecnología exclusiva que desactiva virus y bacterias



Filtro de apatito de titanio: descompone olores



Filtro de aire: elimina partículas de polvo

Control

○ Control Vía App (incluido de serie)



Permite ajustar e incluso programar la temperatura desde cualquier lugar vía Wifi, mediante sistemas iOS o Android a través de la **App Onecta**, por lo que es posible gestionar la unidad incluso desde fuera de casa. Esto garantiza una óptima temperatura en cada momento y un considerable ahorro de energía. **Compatible con Alexa y Google Assistant para el control por voz de los equipos.**

CONJUNTOS	UNIDAD INTERIOR	UNIDAD EXTERIOR	TOTAL
VXM25B	FVXM25B 1.684,00 €	RXM25A9 754,00 €	2.438,00 €
VXM35B	FVXM35B 1.872,00 €	RXM35A9 832,00 €	2.704,00 €
VXM50B	FVXM50B 2.045,00 €	RXM50A8 1.748,00 €	3.793,00 €

Nota: el control WIFI de las unidades FVXM-B viene incluido con la unidad interior, no es necesario pedirlo aparte.

Nota: para más información sobre opcionales de control ver página 413.

Sistemas **Multi Split**



Beneficios de los equipos Multi Split

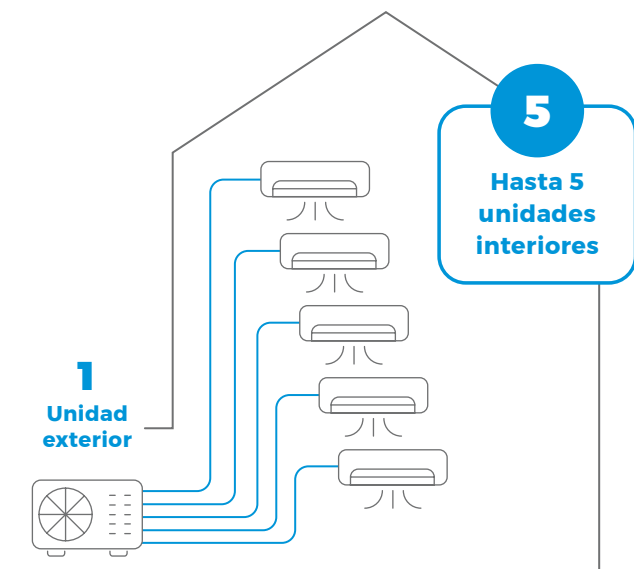

Software de selección disponible



Software de selección para unidades Multi Split

- › Herramienta online de selección de equipos Multi Split
- › Definición de locales y cargas térmicas
- › Distintos tipos de unidades interiores: pared, suelo, conductos, cassette, etc.
- › Posibilidad de realizar cálculos considerando simultaneidad
- › Permite consultar la etiqueta energética de la solución obtenida y un informe detallado con las características principales

Ventajas de los sistemas múltiples

- › Permite conectar varias unidades interiores a una sola unidad
- › Reducción del espacio de instalación necesario y costes de la misma
- › Minimiza el impacto acústico
- › Consumo inferior frente a soluciones 1x1

Hasta un **20%** ahorro en la tarifa eléctrica

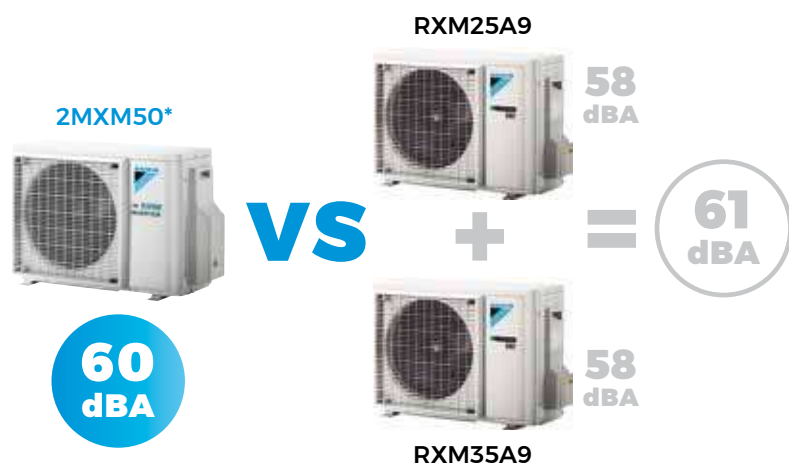

Comparativo acústico

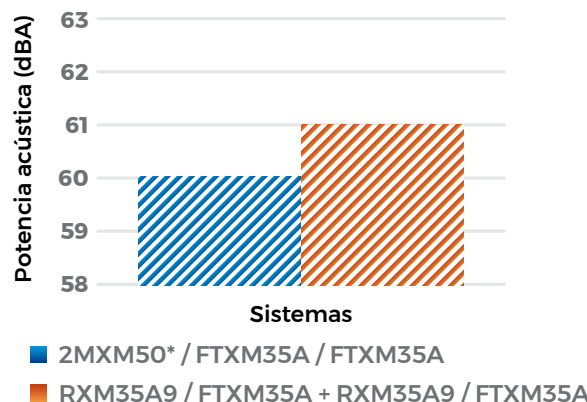

Consumo eléctrico

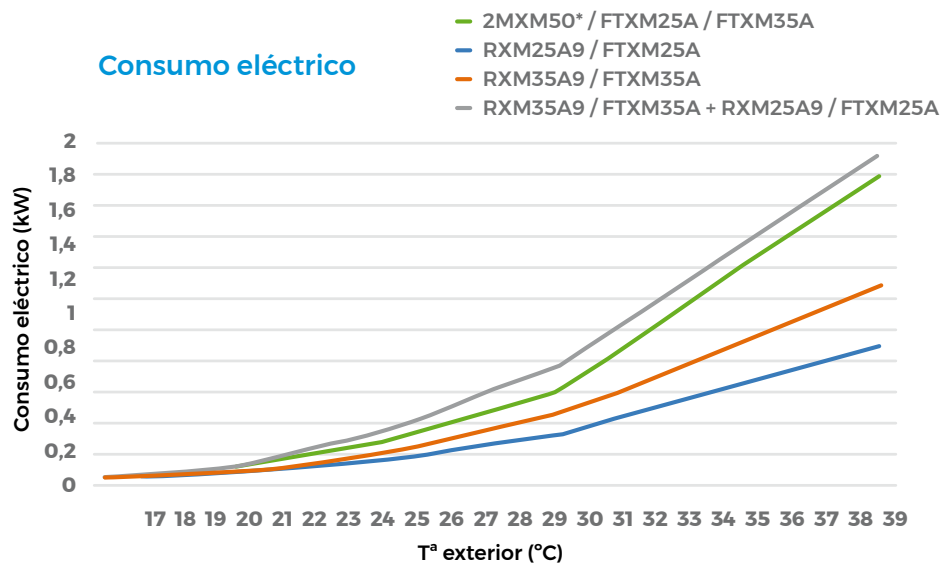

Comparativo de demanda eléctrica anual

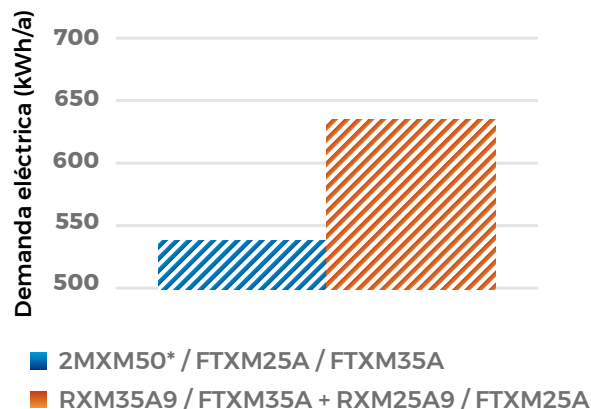



Multi+

Lo mejor de los dos mundos en una única solución



Climatización



Agua caliente sanitaria

Conecte un depósito de agua caliente sanitaria directamente a una unidad exterior múltiple

Obtener agua caliente nunca ha sido tan simple

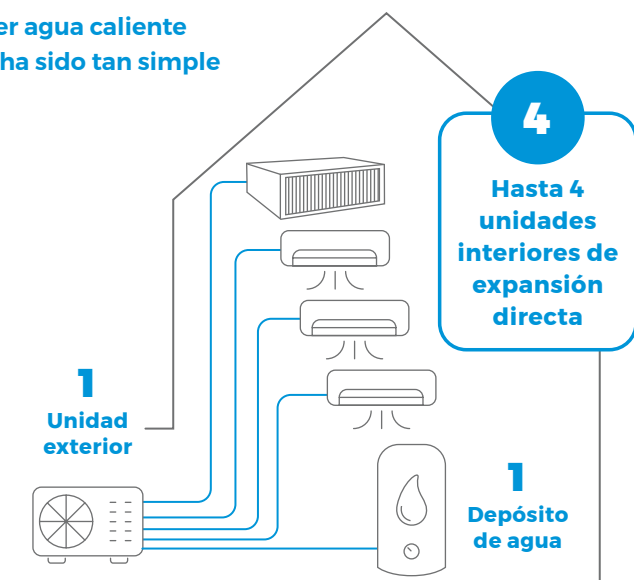

¡Accesorio HomeHub de DAIKIN para la gestión energética inteligente del hogar!

Se puede integrar la solución Multi + con sistemas de producción fotovoltaicos de terceros **maximizando la eficiencia energética y optimizando los ahorros**

Sistema Multi+

Mayor confort menos consumo de energía

- Un sistema “todo en uno” para presente y futuro

Una bomba de calor es el sistema más inteligente para alcanzar el confort interior deseado y, además, ahorrar en costes energéticos, tanto para cualquier hogar como para el medio ambiente.

Combina todas las tareas en un único sistema: agua caliente sanitaria, aire acondicionado y calefacción. Proporciona todas las ventajas de un sistema de ahorro de energía individual con requisitos de espacio mínimos.

- Confort superior y consumo reducido

Temperatura perfecta en hasta tres habitaciones durante todo el año. Daikin ofrece una amplia gama de equipos de climatización con características de confort y calidad del aire.

El depósito de agua caliente sanitaria está disponible en dos tamaños y se adapta perfectamente a la unidad exterior Multi+. Los tres diferentes modos de funcionamiento se adaptan con precisión a cada una de las necesidades de confort del usuario.

El control permite configurar todo el sistema de una forma rápida e intuitiva.



Dos corazones latiendo en un solo sistema

El combo perfecto

Los dos componentes principales, el **depósito de agua caliente sanitaria** y la **unidad exterior**, combinan a la perfección, unidos para proporcionar el ACS necesaria.

Conexiones para la instalación

Seguras y discretas: Las conexiones del suministro eléctrico y el refrigerante están situadas en la parte superior del depósito de agua caliente sanitaria.

Depósito de agua caliente sanitaria

Es posible elegir entre un volumen de agua de 90 ó 120 litros. Se recomienda una mayor capacidad para lograr el máximo confort o cuando hay varias personas utilizando el agua caliente. El tratamiento anticorrosión garantiza la máxima durabilidad de este componente principal.

Depósito de Acero Esmaltado Según Norma DIN4753TL2

Carcasa de alta calidad

La carcasa de chapa metálica galvanizada en caliente es una solución robusta y duradera totalmente exenta de corrosión.

Interfaz de control MMI2

Todos los ajustes para configuración y uso diario se pueden realizar mediante la interfaz intuitiva y fácil de utilizar. La pantalla gráfica y los modos predefinidos facilitan los ajustes.

Entrada y salida de agua

Se puede acceder fácilmente a las tuberías de agua desde la parte inferior del depósito. Ideal para facilitar y agilizar la instalación y el mantenimiento.



Adapta el sistema en función de las necesidades

Amplia variedad de unidades interiores. Posibilidad de conectar hasta tres tipos distintos de equipos de climatización para enfriar o calentar las habitaciones.



Diseño innovador del ventilador

El diseño de las palas del ventilador reduce significativamente las emisiones sonoras y el consumo energético. El ventilador está oculto detrás de una rejilla frontal discreta y elegante.

Diseño técnico superior

El Compresor Swing consigue un mayor rendimiento y una mayor vida útil. Con él, se resuelven los problemas de hermeticidad y engrase de los compresores rotativos.

BOMBA DE CALOR / MULTI+ ACS /



nuevo!



nuevo!

I EKHWT90-120BV3 | I 4MWXM52A9 | I CKHWS-BV3 | I 5MWXM-A9 |

*Opcionales HomeHub

EKRHH	HOMEHUB	497,00 €
EKCSS1P	Conexión monofásica: 1 Sensor, 1 pinza amperimétrica y 1 cable del P1 al USB.	302,00 €
EKCSS3P	Conexión trifásica: 1 Sensor, 3 pinzas amperimétricas y 1 cable del P1 al USB.	350,00 €
EKP1USB / 1	Cable del p1 al USB (2 metros).	39,00 €

*No incluye smart meter. De suministro externo.

UNIDAD EXTERIOR MÚLTIPLE				4MWXM52A9	5MWXM68A9	5MWXM90A9
Capacidad Refrigeración	Nominal	W	5.200	6.800	9.000	
Calefacción	Nominal	W	6.800	8.600	10.000	
Conexiones de tubería DX	Líquido	D.E.	mm	ø 6,35x3	ø 6,35x5	
Gas	D.E.			ø 9,50x1, ø 12,7x2	ø 9,5x2, ø 12,7x2, ø 15,9x1	
Refrigerante R-32	kg / TCO ₂ Eq / PCA			2,20 / 1,49 / 675	2,0 / 1,35 / 675	
Dimensiones	Alto x Ancho x Fondo	mm		734 x 974 x 401	734 x 1.044 x 408	
Alimentación eléctrica	Fase / Frecuencia / Tensión	Hz/V		1~/ 50 / 220-240	1~/ 50 / 220-240	
Peso		kg		60	69	
Nivel potencia sonora	Refrigeración / Calefacción	dBA		59 / 59	61 / 61	
Nivel presión sonora	Refrigeración / Calefacción	dBA		46 / 47	48 / 49	
Longitud de la tubería total	Max. Nominal	m		50	Ver tabla anexa	
Longitud de la tubería	Ud. ext- Ud.int	m		25	Ver tabla anexa	
Diferencia de nivel	Ud. ext- Ud.int Max.	m		15	Ver tabla anexa	
Carga adicional de refrigerante	A partir de 30 m Max.	kg/m		0,02	Consultar*	
SEER / SCOPmedio**	Refrigeración / Calefacción			8,51 / 4,61	8,06* / 4,2*	
Etiq. efic. estac.	Refrigeración / Calefacción			A+++ / A++	A+ / A+	
Ejemplo combinaciones				15 + 15 + 20	15+15+20+20	
Compatible con				EKHWT90BV3 / EKHWT120BV3	CKHWS180BV3 / CKHWS230BV3	
PRECIO				2.591,00 €	3.516,00 €	4.827,00 €

*Carga adicional consultar manual de instalación. **Los datos de eficiencia dependen de la combinación de unidades interiores.

UNIDADES DE ACS				EKHWT90BV3	EKHWT120BV3	CKHWS180BV3	CKHWS230BV3*
Unidad exterior				4MWXM52A9	4MWXM52A9	5MWXM68A9	5MWXM90A9
COP ⁽¹⁾	Clima medio			2,19	2,30	3,12	3,10
	Clima cálido			2,68	2,70	3,45	3,40
Tiempo de calentamiento ⁽¹⁾	Clima medio	h:mm		2:15	1:18	1:29	1:30
	Clima cálido	h:mm		1:53	3:35	1:39	1:43
Resistencia de apoyo			kW	1,2	1,2	1,5	1,5
Eficiencia estacional	Calentamiento del agua caliente sanitaria	General	Perfil de carga declarado ⁽¹⁾	M	L	L	L
Clase de eficiencia energética de calentamiento de agua ⁽¹⁾				A	A	A+	A+
Temperatura del agua	Temperatura del agua mediante la Bomba de Calor	Max.		53	53	54	54
Carcasa		Color		Blanco	Blanco	Blanco	Blanco
Material				Acero esmaltado	Acero esmaltado	Acero inoxidable	Acero inoxidable
Dimensiones	Alto x Ancho x Fondo	mm		1.032 x 510 x 570	1.283 x 510 x 570	1.655 x 595 x 634	1.655 x 595 x 634
Conexiones de tubería ACS	Líquido	D.E.	mm	ø 6,35	ø 6,35	ø 6,35	ø 6,35
	Gas	D.E.	mm	ø 9,50	ø 9,50	ø 9,50	ø 9,50
Peso		kg		43	47	106	106
Depósito	Volumen del agua	l		90	120	180	180
	Clase eficiencia energética ⁽²⁾			B	C	B	B
PRECIO				2.195,00 €	2.301,00 €	2.646,00 €	2.858,00 €

⁽¹⁾EN16147(2017) ⁽²⁾LOT 2 *Datos preliminares

UNIDADES INTERIORES	FTXJ-AW/AS/AB(9)					C/FTXM-A					FDXM-F9				FBA-A9/A*					C/FVXM-B			FFA-A9			FHA-A9			FNA-A9			TANQUE ACS EKHWT-BV3		TANQUE ACS CKHWS-BV3				
	20	25	35	42	50	15	20	25	35	42	50	25	35	50	60	35	50	60	71	100	125	25	35	50	25	35	50	35	50	25	35	50	90 litros	120 litros	180 litros	230 litros		
4MWXM52A9	o	o	o	o	o	o	o	o	o	o	o	o	o	o	o	o	o	o*	o*			o	o	o	o	o	o	o	o	o	o	o	o	o	o	o	o	o
5MWXM68A9	o	o	o	o	o	o	o	o	o	o	o	o	o	o	o	o	o	o	o*	o*		o	o	o	o	o	o	o	o	o	o	o	o	o	o	o	o	o
5MWXM90A9	o	o	o	o	o	o	o	o	o	o	o	o	o	o	o	o	o	o	o*	o*	o*	o	o	o	o	o	o	o	o	o	o	o	o	o	o	o	o	o

*Combinación única con uds FBA-A9/A; no es posible añadir unidades interiores de expansión directa adicionales.

Nota: según combinación de unidades interiores y depósitos de ACS, necesario aplicar reductores en las tuberías frigoríficas. Consultar manual de instalación.

Nota: en los montajes Multi+ es imprescindible instalar un depósito de ACS y al menos 2 unidades interiores de expansión directa a excepción de las combinaciones únicas con FBA-A9/A.



NOTA

Las capacidades se basan en las condiciones siguientes:

1. Refrigeración: temperatura interior 27°CBS, 19° CBH; temperatura exterior 35°CBS
2. Calefacción: temperatura interior 20°CBS; temperatura exterior 7°CBS, 6°CBH
3. Longitud de tubería refrigerante: 7,5 m, alimentación: 220V/50

La medición del nivel sonoro se realiza en una cámara anecoica a una distancia de 1 m de la unidad.

Indicación del rendimiento estacional SEER / SCOP según EN14825. (Clima medio)

Rango de funcionamiento de temperatura ambiente exterior

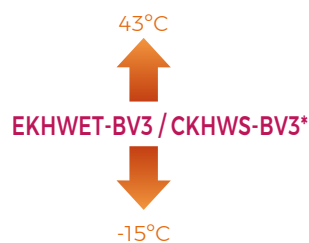

● Agua caliente sanitaria

Rango de funcionamiento de temperatura de salida de agua

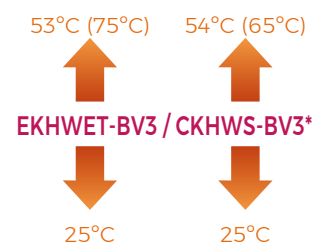

● Agua caliente sanitaria

Nuevas unidades Multi+ mayores potencias, distancias y nuevos depósitos de ACS

Cuadro distancias Multi+ para las unidades 5MWXM68-90A9

	Diferencia de distancias máximas Unidad exterior / Unidad interior	Distancia tubería total
Unidad interior DX distinta a FBA 71/100/125 - 5MWXM90A9	≤ 25 m	≤ 75 m
Unidad interior DX distinta a FBA 71/100/125 - 5MWXM68A9	≤ 25 m	≤ 60 m
Depósito ACS 180-230 L	≤ 30 m	≤ 75 m
FBA 71/100 - 5MWXM68A9	≤ 30 m	< 50 m
FBA 71/100/125 - 5MWXM90A9	≤ 40 m	< 60 m

	Diferencia de alturas Unidad exterior / Unidad interior	Diferencia de alturas Unidad interior / Unidad interior
Unidad exterior instalada por encima de unidad interior y depósito	Unidad interior DX distinta a FBA 71/100/125	≤ 7,5 m
	Depósito ACS 180-230 L	
	FBA71/100/125	
Unidad exterior instalada por debajo de unidad interior y depósito	Unidad interior DX distinta a FBA 71/100/125	≤ 15 m
	Depósito ACS 180-230 L	
	FBA71/100/125	

Nota: datos de distancias y alturas de tubería frigorífica provisionales.



Nuevos depósitos
de 180 y 230 L



Unidades exteriores
de clase 68 y 90

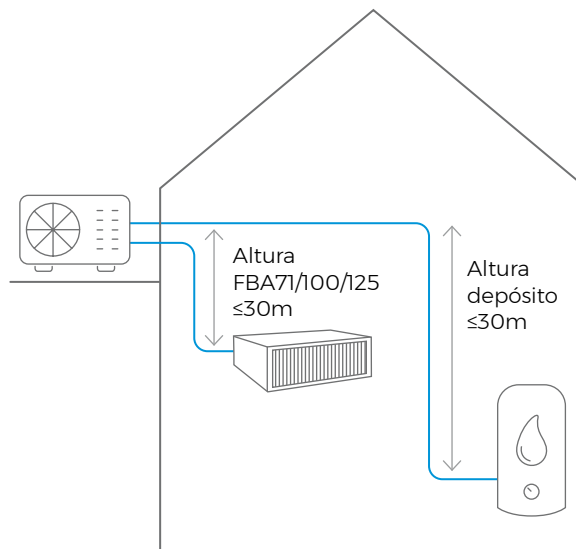
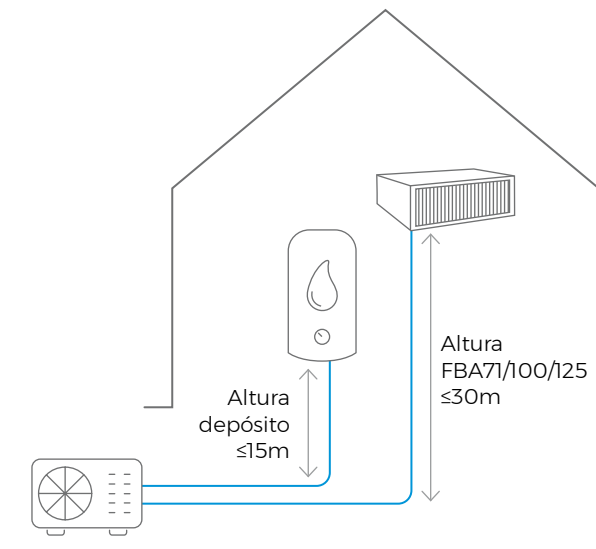

¡Para
instalaciones
simples e integradas
con **1 unidad interior
de conductos
71, 100 o 125 +
1 depósito de ACS!**

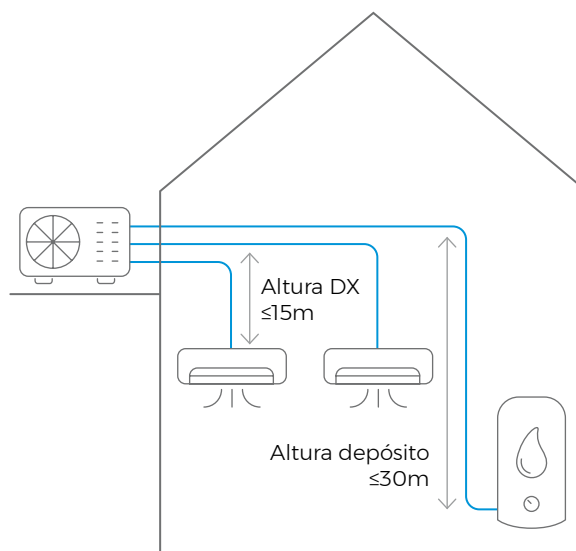
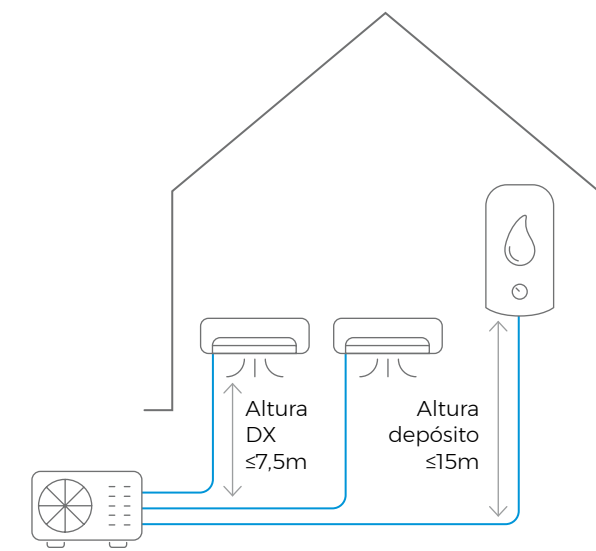

¡Hasta
**4 unidades
interiores
de clima +
1 depósito
de ACS!**

UNIDADES EXTERIORES MÚLTIPLES				2x1	2x1	2x1	3x1
				2MXM40A9	2MXM50A9	2MXM50A9	3MXM52A9
Capacidad	Refrig. / Calef. / Nominal	W		4.000 / 4.200	5.000 / 5.600	5.000 / 5.600	5.200 / 6.800
Consumo	Refrig. / Calef. / Nominal	W		970 / 981	1.246 / 1.372	1.246 / 1.372	1.229 / 1.566
Caudal de aire	Refrig. / Nominal	m ³ /min		36	37	37	42
Conexiones de tuberías	Líquido	mm		ø 6,4 x 2	ø 6,4 x 2	ø 6,4 x 2	ø 6,35 x 3
	Gas	mm		ø 9,5 x 2	ø 9,5 x 1, 12,7 x 1	ø 9,5 x 1, 12,7 x 1	ø 9,5 x 1, 12,7 x 2
Refrigerante R-32	kg / TCO ₂ eq / PCA			0,88 / 0,6 / 675	1,15 / 0,78 / 675	1,15 / 0,78 / 675	1,80 / 1,22 / 675
Dimensiones	Alto	mm		552	552	552	734
	Ancho	mm		852	852	852	974
	Fondo	mm		350	350	350	408
Peso		Kg		36	41	41	57
Nivel de potencia acústica		dBA		60	60	60	59
SEER / SCOP _{medio} *	Refrigeración / Calefacción			8,36 / 4,6	8,56 / 4,62	8,56 / 4,62	8,51 / 5,10
Etiqueta energética	Refrigeración / Calefacción			A++ / A++	A+++ / A++	A+++ / A++	A+++ / A+++
Carga de diseño (Pdesign)	Refrigeración	kW		4	5	5	5,2
	Calefacción (-10°C)	kW		3,2	4,2	4,2	5
Ejemplo combinaciones				25+25	35+25	35+25	25+25+35

* Los datos de eficiencia dependen de la combinación de unidades interiores.

Nota: consultar otras combinaciones en www.daikineurope.com/energylabel/

MODELO	2MXM40A9	2MXM50A9	3MXM52A9
PRECIO	1.621,00 €	1.804,00 €	2.230,00 €

MODELO	2MXM40A9	2MXM50A9	3MXM52A9	
Longitud máx. de tubería (L1+L2+...)	m	30	30	50
Diferencia de nivel máxima (H)	m	15	15	15
Longitud máx. por ud. interior (L1, L2, ...)	m	20	20	25
Diferencia de nivel entre unidades (h)	m	7,5	7,5	7,5
Precarga para	m	20	20	30
Carga refrigerante adicional	Kg/m	0,02 (para longitud de tubería superior a 20 m)		0,02 (para longitud de tubería superior a 30 m)

UNIDADES INTERIORES DE PARED				FTXM25A	FTXM35A
Caudal de aire	Refrig. (A/N/B/SB)	m ³ /min		11,9 / 8,9 / 6,3 / 4,9	13,2 / 9,4 / 7,1 / 4,6
Velocidades del ventilador		Nº		5 + A + S	5 + A + S
Dimensiones	Alto	mm		298	298
	Ancho	mm		804	804
	Fondo	mm		252	252
Peso		Kg		11,5	11,5
Presión sonora	Refrig. / Calef. (A/N/B/SB)	dBA		41 / 33 / 25 / 19	45 / 37 / 29 / 19
Nivel de potencia acústica		dBA		39 / 34 / 27 / 20	39 / 35 / 28 / 20

MODELO	FTXM25A	FTXM35A
PRECIO	691,00 €	708,00 €

COMBINACIONES

UNIDADES INTERIORES	2MXM40A9	2MXM50A9	3MXM52A9
Unid. pared FTXM-A	25-35 / 25-25	25-35 / 25-25 / 35-35	25-25-25 / 25-25-35



Distancias máximas:

- h: 7,5 m
- H1: 15 m
- L1: 20 m
- L2: 20 m
- L1+L2 = 30 m
- H2: 15 m

Ventajas de los sistemas múltiples

- ▶ Permite **conectar varias unidades interiores** a una sola unidad exterior
- ▶ **Reducción del espacio de instalación** necesario y costes de la misma
- ▶ **Minimiza el impacto acústico**
- ▶ **Consumo inferior** frente a soluciones 1x1, exterior separada en varios sistemas split.



NOTA

Las capacidades se basan en las condiciones siguientes:

1. Refrigeración: temperatura interior 27°C CBS, 19°C CBH; temperatura exterior 35°C CBS
2. Calefacción: temperatura interior 20°C CBS; temperatura exterior 7°C CBS, 6°C CBH
3. Longitud de tubería refrigerante: 7,5 m, alimentación: 220V/50

La medición del nivel sonoro se realiza en una cámara anecoica a una distancia de 1 m de la unidad.

Indicación del rendimiento estacional **SEER / SCOP según EN14825**. (Clima medio)

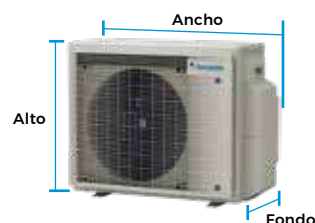

INVERTER R-32



FTXM-A



2MXM40-50A9

Multi Alta Eficiencia



3MXM52A9

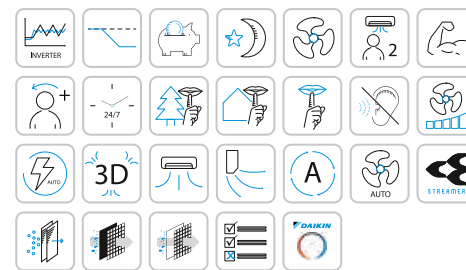

Incluido

Ahorro de energía

○ Eficiencia energética

CONJUNTO	EFICIENCIA REFRIGERACIÓN	EFICIENCIA CALEFACCIÓN CLIMA MEDIO
2MXM40A1	A++	A++
2MXM40A2	A++	A++
2MXM50A1	A+++	A++
2MXM50A2	A+++	A++
2MXM50A3	A+++	A++
3MXM52A1	A+++	A++
3MXM52A2	A+++	A+++

○ Modo Econo

Permite un funcionamiento eficiente limitando el valor máximo de consumo energético.

○ Sensor de movimiento de doble función

Daikin Perfera incluye un sensor de movimiento de doble función que activa el modo ahorro de energía cuando no hay nadie en la habitación y vuelve al parámetro original cuando detecta la presencia de personas en la estancia. Además, desvía el flujo de aire para que no incida directamente sobre las personas, evitando así las desagradables corrientes de aire.

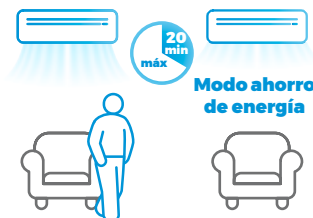

Confort

○ Funcionamiento silencioso

Rendimiento excepcionalmente silencioso de hasta 19 dBA.

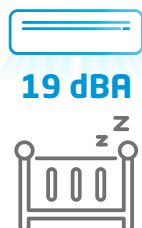

○ Funcionamiento silencioso (unidad exterior e interior)

Reduce el ruido de funcionamiento de la unidad exterior y de la unidad interior (en unos 3dB(A)).

○ Confort Plus

Confort perfecto con una temperatura constante en toda la estancia. El sistema de doble aleta dirige el aire hacia el techo en modo frío y hacia la pared en modo calefacción para evitar que vaya directamente hacia las personas.

Calidad del aire

○ Flujo de aire tridimensional

Combina la oscilación automática vertical y horizontal para crear una distribución uniforme del aire en toda la habitación, incluso en cualquier rincón en estancias grandes. Así se garantiza una temperatura equilibrada en toda la habitación.



Flash Streamer: tecnología exclusiva que desactiva virus y bacterias

Filtro de apatito de titanio: descompone olores

Filtro de plata: purifica el aire y elimina alérgenos

Filtro de aire: elimina partículas de polvo



Control

○ Control Vía App (incluido de serie)

Permite ajustar e incluso programar la temperatura desde cualquier lugar vía Wifi, mediante sistemas iOS o Android a través de la App Onecta, por lo que es posible gestionar la unidad incluso desde fuera de casa. Esto garantiza una óptima temperatura en cada momento y un considerable ahorro de energía. Compatible con Alexa y Google Assistant para el control por voz de los equipos.



CONJUNTOS	UNIDAD INTERIOR	UNIDAD INTERIOR	UNIDAD INTERIOR	UNIDAD EXTERIOR	TOTAL
2MXM40A1	FTXM35A 708,00 €	FTXM25A 691,00 €	-	2MXM40A9 1.621,00 €	3.020,00 €
2MXM40A2	FTXM25A 691,00 €	FTXM25A 691,00 €	-	2MXM40A9 1.621,00 €	3.003,00 €
2MXM50A1	FTXM35A 708,00 €	FTXM25A 691,00 €	-	2MXM50A9 1.804,00 €	3.203,00 €
2MXM50A2	FTXM25A 691,00 €	FTXM25A 691,00 €	-	2MXM50A9 1.804,00 €	3.186,00 €
2MXM50A3	FTXM35A 708,00 €	FTXM35A 708,00 €	-	2MXM50A9 1.804,00 €	3.220,00 €
3MXM52A1	FTXM25A 691,00 €	FTXM25A 691,00 €	FTXM25A 691,00 €	3MXM52A9 2.230,00 €	4.303,00 €
3MXM52A2	FTXM35A 708,00 €	FTXM25A 691,00 €	FTXM25A 691,00 €	3MXM52A9 2.230,00 €	4.320,00 €

Nota: para más información sobre opcionales de control ver página 413.

UNIDADES EXTERIORES MÚLTIPLES				2MXF40A	2MXF50A*	2MXF50A*	3MXF52A9*
Capacidad	Refrig.	Nominal	W	4.000	5.000	5.000	5.200
	Calef.			4.200	5.600	6.800	
Consumo	Refrig.	Nominal	W	970	1.246	1.246	1.240
	Calef.			981	1.372	1.690	
Caudal de aire	Refrig.	Alto / Medio / Silencioso	m ³ /min	36 / 33 / 20	37 / 34 / 20	37 / 34 / 20	42 / 42 / 24
Conexiones de tuberías	Líquido		mm	ø 6,4 x 2	ø 6,4 x 2	ø 6,4 x 2	ø 6,35 x 3
	Gas			ø 9,5 x 2	ø 9,5 x 1, 12,7 x 1	ø 9,5 x 1, 12,7 x 2	
Refrigerante R-32	kg / TCO ₂ eq / PCA			0,88 / 0,6 / 675	1,15 / 0,78 / 675	1,15 / 0,78 / 675	1,8 / 1,22 / 675
Dimensiones	Alto		mm	550	550	550	734
	Ancho		mm	852	852	852	973
	Fondo		mm	330	330	330	385
Peso			Kg	36	41	41	57
Nivel de potencia acústica			dBa	60	60	60	59
SEER / SCOPmedio*	Refrigeración / Calefacción			7,35 / 4,25	7,88 / 4,32	7,88 / 4,32	7,6 / 4,26
Etiqueta energética	Refrigeración / Calefacción			A++ / A+	A++ / A+	A++ / A+	A++ / A+
Carga de diseño (Pdesign)	Refrigeración		kW	4	5	5	5,2
	Calefacción (-10°C)			3,2	4,2	5	
Ejemplo combinaciones				25+25	35+25	35+25	25+25+35

* Los datos de eficiencia dependen de la combinación de unidades interiores.

Nota: consultar otras combinaciones en www.daikineurope.com/energylabel/

MODELO	2MXF40A	2MXF50A*	3MXF52A9*
PRECIO	1.411,00 €	1.524,00 €	1.783,00 €

MODELO	2MXF40A	2MXF50A*	3MXF52A9*
Longitud máx. de tubería (L1+L2+...)	m 30	30	50
Diferencia de nivel máxima (H)	m 15	15	15
Longitud min-max. por ud. interior (L1, L2,...)	m 3 - 20	3 - 20	3 - 25
Diferencia de nivel entre unidades (h)	m 7,5	7,5	7,5
Precarga para	m 20	20	30
Carga refrigerante adicional	Kg/m	0,02 (para longitud de tubería superior a 20 m)	0,02 (para longitud de tubería superior a 30 m)

UNIDADES INTERIORES DE PARED				CTXF25F*	CTXF35F*
Caudal de aire	Refrig.	(A/N/B/SB)	m ³ /min	10,1 / 8,0 / 6,1 / 4,4	11,5 / 8,0 / 6,3 / 4,5
Velocidades del ventilador			Nº	5 + A + S	5 + A + S
Dimensiones	Alto		mm	286	286
	Ancho		mm	770	770
	Fondo		mm	225	225
Peso			Kg	8,5	9
Presión sonora	Refrig.	(A/N/B/SB)	dBA	40 / 33 / 26 / 20	43 / 34 / 27 / 20
	Calef.			40 / 34 / 28 / 21	40 / 35 / 29 / 21
Nivel de potencia acústica			dBA	55 / 55	58 / 58

MODELO	CTXF25F*	CTXF35F*
PRECIO	370,00 €	397,00 €

COMBINACIONES

UNIDADES INTERIORES	2MXF40A	2MXF50A*	3MXF52A9*
Unid. pared FTXP-N9	25-35 / 25-25	25-35 / 25-25 / 35-35	25-25-25 / 25-25-35

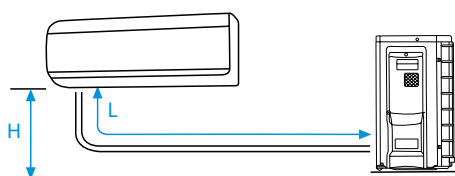

NOTA

Las capacidades se basan en las condiciones siguientes:

1. Refrigeración: temperatura interior 27°CBS, 19°C BH, temperatura exterior 35°CBS
2. Calefacción: temperatura interior 20°CBS, temperatura exterior 7°CBS, 6°C BH
3. Longitud de tubería refrigerante: 7,5 m, alimentación: 220V/50

La medición del nivel sonoro se realiza en una cámara anecoica a una distancia de 1 m de la unidad.

Indicación del rendimiento estacional **SEER / SCOP según EN14825**. (Clima medio)

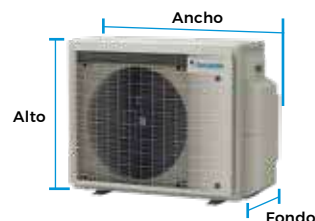

* Información preliminar



nuevo!

CTXF25-35F



nuevo!

2MXF40-50A



nuevo!

3MXF52A9

INVERTER R-32



Incluido

Ahorro de energía

○ Eficiencia energética

Eficiencia energética **A++** en refrigeración. En calefacción clima medio **A+**.

○ Refrigerante R-32

La unidades de pared Daikin Sensira destacan por su discreto diseño de líneas curvas y su sistema de purificación del aire interior gracias a su doble sistema de filtrado.

○ Modo Econo

Disminuye la corriente y la frecuencia de funcionamiento, reduciendo considerablemente el consumo energético.

○ Tecnología Inverter

Gracias a la tecnología Inverter de Daikin, **el consumo de energía se reduce en un 30%** en comparación con los sistemas tradicionales On/Off.



Confort

○ Modo confort

Garantiza una **distribución uniforme del aire** por toda la estancia, evitando las corrientes directas de aire.

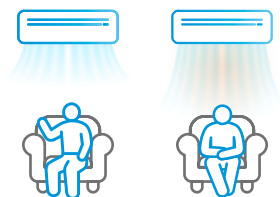

○ Bajo nivel sonoro

Funcionamiento silencioso alcanzando unos niveles sonoros de **solo 20 dBA**.

○ Funcionamiento silencioso unidad interior

Esta unidad ofrece un funcionamiento **muy silencioso** de la unidad interior. Opción muy útil para estudiar o dormir.

Calidad del aire

○ Modo powerful

Posibilidad de seleccionar el **modo Powerful** para refrigeración o calefacción rápida.



Filtro de aire: elimina partículas de polvo

Control

○ Control Vía App (incluido de serie)

Permite ajustar e incluso programar la temperatura desde cualquier lugar vía Wifi, mediante sistemas iOS o Android a través de la **App Onecta**, por lo que es posible gestionar la unidad incluso desde fuera de casa. Esto garantiza una óptima temperatura en cada momento y un considerable ahorro de energía. **Compatible con Alexa y Google Assistant** para el control por voz de los equipos.



CONJUNTOS	UNIDAD INTERIOR	UNIDAD INTERIOR	UNIDAD INTERIOR	UNIDAD EXTERIOR	TOTAL
2MXF40F1	CTXF25F 370,00 €	CTXF35F 397,00 €	-	2MXF40A 1.411,00 €	2.178,00 €
2MXF40F2	CTXF25F 370,00 €	CTXF25F 370,00 €	-	2MXF40A 1.411,00 €	2.151,00 €
2MXF50F1	CTXF25F 370,00 €	CTXF35F 397,00 €	-	2MXF50A 1.524,00 €	2.291,00 €
2MXF50F2	CTXF25F 370,00 €	CTXF25F 370,00 €	-	2MXF50A 1.524,00 €	2.264,00 €
2MXF50F3	CTXF35F 397,00 €	CTXF35F 397,00 €	-	2MXF50A 1.524,00 €	2.318,00 €
3MXF52F1	CTXF25F 370,00 €	CTXF25F 370,00 €	CTXF25F 370,00 €	3MXF52A9 1.783,00 €	2.893,00 €
3MXF52F2	CTXF25F 370,00 €	CTXF25F 370,00 €	CTXF35F 397,00 €	3MXF52A9 1.783,00 €	2.920,00 €

Nota: para más información sobre opcionales de control ver página 413.



2MXM40-50A9



3MXM40-52-68A9



4MXM68-80A9



5MXM90A9

UNIDADES EXTERIORES MÚLTIPLES				2x1	2x1	3x1	3x1	3x1	4x1	4x1	5x1
				2MXM40A9	2MXM50A9	3MXM40A9	3MXM52A9	3MXM68A9	4MXM68A9	4MXM80A9	5MXM90A9
Capacidad	Refrig.	Nominal	W	4.000	5.000	4.000	5.200	6.800	6.800	8.000	9.000
	Calef.		W	4.200	5.600	4.600	6.800	8.600	8.600	8.600	10.000
Consumo	Refrig.	Nominal	W	970	1.246	870	1.229	1.925	1.681	2.050	2.282
	Calef.		W	981	1.372	973	1.566	2.183	1.934	2.270	2.358
Caudal de aire	Refrig.	Nominal	m ³ /min	36	37	42	42	42,5	42,5	45,2	49,1
Conexiones de tuberías	Líquido Gas		mm	Ø 6,4 x 2	Ø 6,4 x 2	Ø 6,35 x 3	Ø 6,35 x 3	Ø 6,35 x 3	Ø 6,35 x 4	Ø 6,35 x 4	Ø 6,35 x 5
				Ø 9,5 x 2	Ø 9,5 x 1, 12,7 x 1	Ø 9,5 x 1, 12,7 x 2	Ø 9,5 x 1, 12,7 x 2	Ø 9,5 x 1, 12,7 x 2	Ø 9,5 x 2, 12,7 x 2	Ø 9,5 x 1, 12,7 x 1, 15,9 x 2	
Refrigerante R-32	kg / TCO ₂ eq / PCA			0,88 / 0,6 / 675	1,15 / 0,78 / 675	1,80 / 1,22 / 675	1,80 / 1,22 / 675	2,00 / 1,4 / 675	2,00 / 1,4 / 675	2,40 / 1,62 / 675	2,40 / 1,62 / 675
Dimensiones	Alto		mm	552	552	734	734	734	734	734	734
	Ancho		mm	852	852	974	974	974	974	974	974
	Fondo		mm	350	350	408	408	408	408	408	408
Peso			Kg	36	41	57	57	62	63	67	68
Nivel de potencia acústica			dBa	60	60	59	59	61	61	61	64
SEER / SCOP _{medio} *	Refrigeración / Calefacción			8,53 / 4,64	8,67 / 4,61	8,55 / 4,65	8,50 / 4,60	7,57 / 4,24	7,93 / 4,42	7,80 / 4,75	7,77 / 4,66
Etiqu. efec. estac.	Refrigeración / Calefacción			A+++ / A++	A+++ / A++	A+++ / A++	A+++ / A++	A++ / A+	A++ / A+	A+++ / A++	A+++ / A++
Carga de diseño (Pdesign)	Refrigeración			4	4,5	4	4	5,2	6,8	8	9
	Calefacción (-10°C)			3,2	4,1	5	5	5,3	5,8	6,23	6,46
Ejemplo combinaciones				20 + 20	25 + 25	15 + 15 + 15	20 + 20 + 20	35 + 35 + 35	20+20+25+25	25+25+35+35	25+25+35+35+35

* Los datos de eficiencia dependen de la combinación de unidades interiores.

Nota: verificar combinaciones en el catálogo técnico correspondiente a la unidad.

Nota: consultar otras combinaciones en www.daikineurope.com/energylabel/

Nota: deberá considerarse el área mínima de instalación en función de la carga de refrigerante total y el tipo de unidad interior, en aquellas instalaciones en las que se supere los 184 kg (carga de fábrica + carga adicional).

MODELO	2MXM40A9	2MXM50A9	3MXM40A9	3MXM52A9	3MXM68A9	4MXM68A9	4MXM80A9	5MXM90A9
PRECIO	1.621,00 €	1.804,00 €	1.936,00 €	2.230,00 €	2.690,00 €	3.447,00 €	4.169,00 €	4.779,00 €

MODELO	2MXM40A9	2MXM50A9	3MXM40A9	3MXM52A9	3MXM68A9	4MXM68A9	4MXM80A9	5MXM90A9
Longitud máx. de tubería (L1+L2+...)	m 30	m 30	m 50	m 50	m 50	m 60	m 70	m 75
Diferencia de nivel máxima (H)	m 15	m 15	m 15	m 15	m 15	m 15	m 15	m 15
Longitud máx. por ud. interior (L1, L2,...)	m 20	m 20	m 25	m 25	m 25	m 25	m 25	m 25
Diferencia de nivel entre unidades (h)	m 7,5	m 7,5	m 7,5	m 7,5	m 7,5	m 7,5	m 7,5	m 7,5

Nota: para más información sobre el software de selección de unidades multis, ver página 424.

UNIDADES INTERIORES R-32	FTXJ-AW/AS/AB(9)					CTXM-A	FTXM-A							CVXM-B	FVXM-B				FDXM-F9				FBA-A9			FFA-A9				FNA-A9*				FCAG-B			
	20	25	35	42	50	15	20	25	35	42	50	60	71	20	25	35	50	25	35	50	60	35	50	60	25	35	50	60	25	35	50	60	35	50	60		
2MXM40A9	•	•	•			•	•	•	•					•	•	•																					
2MXM50A9	•	•	•	•	•	•	•	•	•	•				•	•	•	•	•	•	•						•	•	•									
3MXM40A9	•	•	•			•	•	•	•					•	•	•																					
3MXM52A9	•	•	•	•	•	•	•	•	•	•				•	•	•	•	•	•	•																	
3MXM68A9	•	•	•	•	•	•	•	•	•	•	•	•	•	•	•	•	•	•	•	•	•	•	•	•	•	•	•	•	•	•	•	•	•	•	•	•	•
4MXM68A9	•	•	•	•	•	•	•	•	•	•	•	•	•	•	•	•	•	•	•	•	•	•	•	•	•	•	•	•	•	•	•	•	•	•	•	•	•
4MXM80A9	•	•	•	•	•	•	•	•	•	•	•	•	•	•	•	•	•	•	•	•	•	•	•	•	•	•	•	•	•	•	•	•	•	•	•	•	•
5MXM90A9	•	•	•	•	•	•	•	•	•	•	•	•	•	•	•	•	•	•	•	•	•	•	•	•	•	•	•	•	•	•	•	•	•	•	•	•	•

*Para la combinación de las unidades CVXM-B, FVXM-B y FNA-A9 de suelo, la instaladora deberá comprobar la carga máxima en la instalación según normativas vigentes.



NOTA
Las capacidades se basan en las condiciones siguientes:

1. Refrigeración: temperatura interior 27°CBS, 19°C CBH; temperatura exterior 35°CBS
2. Calefacción: temperatura interior 20°CBS; temperatura exterior 7°CBS, 6°C BH
3. Longitud de tubería refrigerante: 7,5 m, alimentación: 220V/50

La medición del nivel sonoro se realiza en una cámara anecoica a una distancia de 1 m de la unidad.

Indicación del rendimiento estacional **SEER / SCOP según EN14825.** (Clima medio)

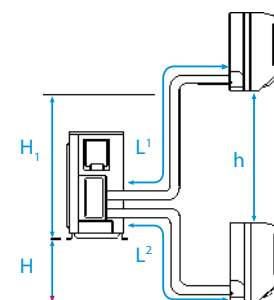
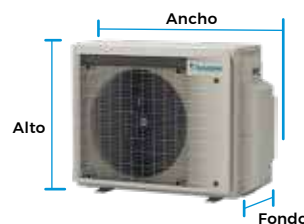

Unidades Multi Inverter

R-32



FTXJ-AW



FTXJ-AS



FTXJ-AB

UNIDADES INTERIORES DE PARED EMURA 3			FTXJ20AW(9)	FTXJ20AS(9)	FTXJ20AB(9)	FTXJ25AW(9)	FTXJ25AS(9)	FTXJ25AB(9)	FTXJ35AW(9)	FTXJ35AS(9)
Dimensiones	Al.xAn.xF.	mm	305x900x212	305x900x212	305x900x212	305x900x212	305x900x212	305x900x212	305x900x212	305x900x212
Peso		Kg	12,0	12,0	12,0	12,0	12,0	12,0	12,0	12,0
Presión sonora	Refrig. (A/N/B/SB)	dBA	39 / 32 / 25 / 19	39 / 32 / 25 / 19	39 / 32 / 25 / 19	40 / 33 / 25 / 19	40 / 33 / 25 / 19	40 / 33 / 25 / 19	41 / 33 / 25 / 19	41 / 33 / 25 / 19
	Calef. (A/N/B/SB)	dBA	39 / 32 / 25 / 19	39 / 32 / 25 / 19	39 / 32 / 25 / 19	40 / 33 / 25 / 19	40 / 33 / 25 / 19	40 / 33 / 25 / 19	41 / 33 / 25 / 19	41 / 33 / 25 / 19
Precio	Unidad	€	1.088,00 €	1.309,00 €	1.145,00 €	1.128,00 €	1.390,00 €	1.186,00 €	1.279,00 €	1.521,00 €

UNIDADES INTERIORES DE PARED EMURA 3			FTXJ35AB(9)	FTXJ42AW(9)	FTXJ42AS(9)	FTXJ42AB(9)	FTXJ50AW(9)	FTXJ50AS(9)	FTXJ50AB(9)
Dimensiones	Al.xAn.xF.	mm	305x900x212	305x900x212	305x900x212	305x900x212	305x900x212	305x900x212	305x900x212
Peso		Kg	12,0	12,0	12,0	12,0	12,0	12,0	12,0
Presión sonora	Refrig. (A/N/B/SB)	dBA	41 / 33 / 25 / 19	45 / 37 / 29 / 21	45 / 37 / 29 / 21	45 / 37 / 29 / 21	46 / 39 / 31 / 24	46 / 39 / 31 / 24	46 / 39 / 31 / 24
	Calef. (A/N/B/SB)	dBA	41 / 33 / 25 / 19	45 / 37 / 29 / 21	45 / 37 / 29 / 21	45 / 37 / 29 / 21	46 / 42 / 33 / 24	46 / 42 / 33 / 24	46 / 42 / 33 / 24
Precio	Unidad	€	1.349,00 €	1.585,00 €	1.901,00 €	1.665,00 €	1.902,00 €	2.292,00 €	1.998,00 €

Nota: el control WIFI de las unidades Emura viene incluido con la unidad interior, no es necesario pedirlo aparte.



FTXM-A

UNIDADES INTERIORES DE PARED PERFERA			CTXM15A	FTXM20A	FTXM25A	FTXM35A	FTXM42A	FTXM50A	FTXM60A	FTXM71A
Dimensiones	Al.xAn.xF.	mm	298 x 804 x 252	298 x 804 x 252	298 x 804 x 252	298 x 804 x 252	298 x 804 x 252	298 x 804 x 252	298 x 997 x 292	298 x 997 x 292
Peso		Kg	11,5	11,5	11,5	11,5	11,5	11,5	14,5	14,5
Presión sonora	Refrig. (A/B/SB)	dBA	41 / 25 / 19	41 / 25 / 19	41 / 25 / 19	45 / 29 / 19	45 / 30 / 21	46 / 33 / 31	46 / 37 / 30	47 / 38 / 32
	Calef. (A/B/SB)	dBA	39 / 26 / 20	39 / 26 / 20	39 / 27 / 20	39 / 28 / 20	45 / 29 / 21	46 / 34 / 31	45 / 36 / 33	46 / 37 / 34
Precio	Unidad	€	697,00 €	687,00 €	691,00 €	708,00 €	913,00 €	1.392,00 €	1.813,00 €	2.236,00 €

Nota: el control WIFI de las unidades Perfera viene incluido con la unidad interior, no es necesario pedirlo aparte.

UNIDADES DE SUELO FVXM-B			CVXM20B	FVXM25B	FVXM35B	FVXM50B
Dimensiones	Al.xAn.xF.	mm	600 x 750 x 238	600 x 750 x 238	600 x 750 x 238	600 x 750 x 238
Peso		Kg	17,0	17,0	17,0	17,0
Presión sonora (B)	Refrig./Calef.	dBA	25 / 25	25 / 25	25 / 25	31 / 35
Precio	Unidad	€	1.600,00 €	1.684,00 €	1.872,00 €	2.045,00 €

Nota: el control WIFI de las unidades CVXM20B y FVXM-B viene incluido con la unidad interior, no es necesario pedirlo aparte.

FVXM-B



UNIDADES DE CONDUCTOS BAJA SILUETA FDXM-F9			FDXM25F9	FDXM35F9	FDXM50F9	FDXM60F9
Dimensiones	Al.xAn.xF.	mm	200 x 750 x 620	200 x 750 x 620	200 x 1.150 x 620	200 x 1.150 x 620
Peso		Kg	21,0	21,0	28,0	28,0
Presión sonora (A/B)	Refrig./Calef.	dBA	35 / 27	35 / 27	38 / 30	38 / 30
Precio	Unidad	€	1.142,00 €	1.376,00 €	1.649,00 €	1.825,00 €
Control MULTIFUNCIÓN ⁽¹⁾ (por cable) BRC1H52W		€	219,00 €	219,00 €	219,00 €	219,00 €
Filtro autolimpiable (opcional)		€	BAE20A62 820,00 €	BAE20A62 820,00 €	---	---

FDXM-F9



compatible con SISTEMAS MULTIZONA

⁽¹⁾ El Control Multifunción es necesario cuando se instala el filtro autolimpiable.

UNIDADES DE CONDUCTOS FBA-A9			FBA35A9	FBA50A9	FBA60A9
Dimensiones	Al.xAn.xF.	mm	245 x 700 x 800	245 x 700 x 800	245 x 1.000 x 800
Peso		Kg	28,0	28,0	35,0
Presión sonora (B)	Refrig./Calef.	dBA	35 / 37	35 / 37	30 / 31
Precio	Unidad	€	973,00 €	999,00 €	1.090,00 €
Control MULTIFUNCIÓN (por cable) BRC1H52W		€	219,00 €	219,00 €	219,00 €

FBA-A9



compatible con SISTEMAS MULTIZONA

solo 245 mm de alto

UNIDADES DE CASSETTE INTEGRADO FFA-A9			FFA25A9	FFA35A9	FFA50A9	FFA60A9
Dimensiones	Al.xAn.xF.	mm	260 x 575 x 575	260 x 575 x 575	260 x 575 x 575	260 x 575 x 575
	Panel	mm	46 x 620 x 620	46 x 620 x 620	46 x 620 x 620	46 x 620 x 620
Peso	Unidad / Panel	Kg	16,0 / 2,7	16,0 / 2,7	17,5 / 2,7	17,5 / 2,7
	Refrigeración	dBA	31 / 25	34 / 25	39 / 27	43 / 32
Precio	Unidad	€	556,00 €	632,00 €	567,00 €	875,00 €
	Panel: BYFQ60CW	€	442,00 €	442,00 €	442,00 €	442,00 €
Control sin cable	BRC7F530W	€	224,00 €	224,00 €	224,00 €	224,00 €

FFA-A9



Panel modular para techo estándar

UNIDADES DE ROUND FLOW CASSETTE FCAG-B			FCAG35B	FCAG50B	FCAG60B
Dimensiones	Al.xAn.xF.	mm	204 x 840 x 840	204 x 840 x 840	204 x 840 x 840
	Panel	mm	50 x 950 x 950	50 x 950 x 950	50 x 950 x 950
Peso	Unidad / Panel	Kg	18,0 / 5,4	19,0 / 5,4	19,0 / 5,4
	Refrig./Calef.	dBA	31 / 27	31 / 27	33 / 28
Precio	Unidad	€	662,00 €	597,00 €	918,00 €
	Panel: BYCQ140E	€	526,00 €	526,00 €	526,00 €
Control sin cable	BRC7FA532F	€	104,00 €	104,00 €	104,00 €
Control Madoka ⁽¹⁾ (por cable) opcional BRC1H52W/S/K		€	219,00 €	219,00 €	219,00 €
SELF CLEANING CASSETTE ⁽¹⁾ (panel autolimpiable) opcional BYCQ140EGF		€	1.059,00 €	1.059,00 €	1.059,00 €

FCAG-B



⁽¹⁾ El Control Madoka es necesario cuando se instala el Self Cleaning Cassette.

Nota: en los montajes múltiples es imprescindible instalar al menos 2 unidades interiores.

Nota: para más información sobre opcionales de control ver página 413.

Con las interiores de conductos FDXM-F9 y FBA-A9 es obligatorio incluir un mando.
Con las interiores de cassette FFA-A9 y FCAG-B es obligatorio incluir el panel y mando.

Tablas de capacidad **Multi Split**



BOMBA DE CALOR / MULTI SPLIT /



Doméstico / Capacidad de **Refrigeración / Calefacción** **R-32**

MODELO 2MXM40A9 2x1

Ud. interiores	Capacidad nominal por unidad interior (kW)	Capacidad total (kW)			Consumo (kW)
		Mín.	Nom.	Máx.	Nom.
15+15	1,50+1,50	1,5	3	3,6	0,6
15+20	1,50+2,00	1,5	3,5	4	0,79
15+25	1,50+2,50	1,5	4	4,2	0,98
15+35	1,20+2,80	1,5	4	4,4	0,96
20+20	2,00+2,00	1,5	4	4,2	0,97
20+25	1,78+2,22	1,5	4	4,3	0,96
20+35	1,45+2,55	1,5	4	4,5	0,95
25+25	2,00+2,00	1,5	4	4,4	0,96
25+35	1,67+2,33	1,5	4	4,6	0,94

MODELO 2MXF40A 2x1

Ud. interiores	Capacidad nominal por unidad interior (kW)	Capacidad total (kW)			Consumo (kW)
		Mín.	Nom.	Máx.	Nom.
25+35	1,67+2,33	1,5	4	4,6	0,98
25+25	2,00+2,00	1,5	4	4,4	1

MODELO 2MXF50A 2x1

Ud. interiores	Capacidad nominal por unidad interior (kW)	Capacidad total (kW)			Consumo (kW)
		Mín.	Nom.	Máx.	Nom.
25+25	2,50+2,50	1,8	5	5,3	1,48
25+35	2,08+2,92	1,8	5	5,4	1,47
35+35	2,50+2,50	1,8	5	5,4	1,45

MODELO 2MXM50A9 2x1

Ud. interiores	Capacidad nominal por unidad interior (kW)	Capacidad total (kW)			Consumo (kW)
		Mín.	Nom.	Máx.	Nom.
15+15	1,50+1,50	1,6	3	3,2	0,62
15+20	1,50+2,00	1,6	3,5	3,7	0,76
15+25	1,50+2,50	1,6	4	4,2	0,94
15+35	1,50+3,50	1,6	5	5	1,25
15+42	1,32+3,68	1,6	5	5,4	1,23
15+50	1,15+3,85	1,8	5	5,5	1,23
20+20	2,00+2,00	1,8	4	5	0,94
20+25	2,00+2,50	1,8	4,5	5,1	1,07
20+35	1,82+3,18	1,8	5	5,4	1,24
20+42	1,61+3,39	1,8	5	5,5	1,23
20+50	1,43+3,57	1,8	5	5,5	1,22
25+25	2,50+2,50	1,8	5	5,3	1,25
25+35	2,08+2,92	1,8	5	5,4	1,23
25+42	1,87+3,13	1,8	5	5,5	1,22
25+50	1,67+3,33	1,8	5	5,5	1,21
35+35	2,50+2,50	1,8	5	5,4	1,22
35+42	2,27+2,73	1,8	5	5,5	1,21
35+50	2,06+2,94	1,8	5	5,5	1,2
42+42	2,50+2,50	1,8	5	5,5	1,2

MODELO 2MXM40A9 2x1

Ud. interiores	Capacidad nominal por unidad interior (kW)	Capacidad total (kW)			Consumo (kW)
		Mín.	Nom.	Máx.	Nom.
15+15	1,75+1,75	1,2	3,5	4,3	0,8
15+20	1,63+2,17	1,2	3,8	4,5	0,88
15+25	1,58+2,63	1,2	4,2	4,6	1
15+35	1,26+2,94	1,2	4,2	4,7	0,96
20+20	2,10+2,10	1,3	4,2	4,6	0,98
20+25	1,87+2,33	1,3	4,2	4,7	0,97
20+35	1,53+2,67	1,3	4,2	4,8	0,95
25+25	2,10+2,10	1,3	4,2	4,7	0,96
25+35	1,75+2,45	1,3	4,2	4,8	0,94

MODELO 2MXF40A 2x1

Ud. interiores	Capacidad nominal por unidad interior (kW)	Capacidad total (kW)			Consumo (kW)
		Mín.	Nom.	Máx.	Nom.
25+35	1,75+2,45	1,3	4,2	4,8	0,98
25+25	2,10+2,10	1,3	4,2	4,7	1

MODELO 2MXF50A 2x1

Ud. interiores	Capacidad nominal por unidad interior (kW)	Capacidad total (kW)			Consumo (kW)
		Mín.	Nom.	Máx.	Nom.
25+25	2,80+2,80	1,2	5,6	5,8	1,51
25+35	2,33+3,27	1,2	5,6	6	1,48
35+35	2,80+2,80	1,3	5,6	6,1	1,47

MODELO 2MXM50A9 2x1

Ud. interiores	Capacidad nominal por unidad interior (kW)	Capacidad total (kW)			Consumo (kW)
		Mín.	Nom.	Máx.	Nom.
15+15	2,00+2,00	1,2	4	4,54	0,87
15+20	1,89+2,51	1,2	4,4	4,89	1,02
15+25	1,80+3,00	1,2	4,8	5,19	1,18
15+35	1,56+3,64	1,2	5,2	5,7	1,28
15+42	1,47+4,13	1,2	5,6	5,96	1,37
15+50	1,29+4,31	1,2	5,6	6,16	1,37
20+20	2,60+2,60	1,2	5,2	5,7	1,27
20+25	2,49+3,11	1,2	5,6	5,8	1,37
20+35	2,04+3,56	1,2	5,6	5,9	1,36
20+42	1,81+3,79	1,2	5,6	6	1,36
20+50	1,60+4,00	1,2	5,6	6,2	1,35
25+25	2,80+2,80	1,2	5,6	5,8	1,37
25+35	2,33+3,27	1,2	5,6	6	1,38
25+42	2,09+3,51	1,2	5,6	6,1	1,39
25+50	1,87+3,73	1,3	5,6	6,3	1,41
35+35	2,80+2,80	1,3	5,6	6,1	1,4
35+42	2,55+3,05	1,3	5,6	6,2	1,4
35+50	2,31+3,29	1,3	5,6	6,4	1,42
42+42	2,80+2,80	1,3	5,6	6,3	1,41

1. Refrigeración: temperatura interior 27°CBS, 19°CBS; temperatura exterior 35°CBS.
 2. Calefacción: temperatura interior 20°CBS; temperatura exterior 7°CBS, 6°CBS.

Los datos de estas tablas están medidos en:

- 1) Refrigeración: temperatura interior 27°CBS, 19°CBS; temperatura exterior 35°CBS.
- 2) Calefacción: temperatura interior 20°CBS; temperatura exterior 7°CBS, 6°CBS.
- 3) Datos de eficiencia estacional según EN14825.
- 4) La potencia disponible por el compresor en cada momento se distribuye entre las unidades interiores que están funcionando.
- 5) Datos basados en conexión de unidades interiores: 15; 20; 25; 35; 42; 50, 60, de pared.
- 6) CEA: consumo anual de energía basado en el funcionamiento estacional.
- 7) Alimentación eléctrica 220 / 1 / 50.

Control del sistema Inverter y válvulas electrónicas

Cada unidad interior del sistema múltiple tiene asociada una válvula de expansión electrónica, situada en la unidad exterior, que controla en todo momento y de forma independiente, la capacidad de cada una de ellas.

Control independiente de la temperatura.

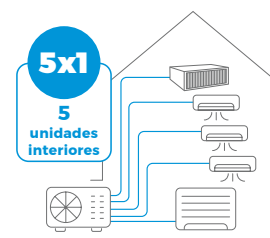
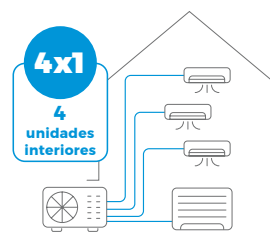
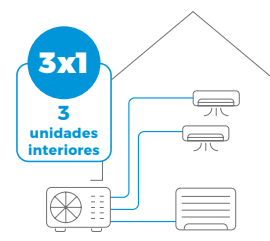
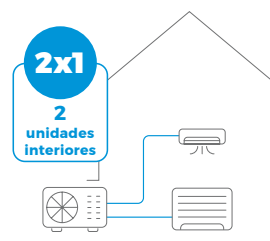

3x1

MODELO **3MXM40A9**

Ud. interiores	Capacidad nominal por unidad interior (kW)	Capacidad total (kW)			Consumo (kW)
		Min.	Nom.	Máx.	Nom.
15+15	1,50+1,50	1,6	3	4,2	0,59
15+20	1,50+2,00	1,6	3,5	4,2	0,71
15+25	1,50+2,50	1,6	4	4,2	0,86
15+35	1,20+2,80	1,6	4	4,2	0,85
20+20	2,00+2,00	1,6	4	4,5	0,84
20+25	1,78+2,22	1,6	4	4,5	0,83
20+35	1,45+2,55	1,6	4	4,5	0,83
25+25	2,00+2,00	1,6	4	4,5	0,83
25+35	1,67+2,33	1,6	4	4,5	0,82
35+35	2,00+2,00	1,6	4	4,5	0,82
15+15+15	1,33+1,33+1,33	1,7	4	4,6	0,78
15+15+20	1,20+1,20+1,60	1,7	4	4,6	0,77
15+15+25	1,09+1,09+1,82	1,7	4	4,6	0,77
15+15+35	0,92+0,92+2,15	1,7	4	4,6	0,76
15+20+20	1,09+1,45+1,45	1,7	4	4,6	0,77
15+20+25	1,00+1,33+1,67	1,7	4	4,6	0,76
15+20+35	0,86+1,14+2,00	1,7	4	4,6	0,76
15+25+25	0,92+1,54+1,54	1,7	4	4,6	0,76
20+20+20	1,33+1,33+1,33	1,7	4	4,6	0,76
20+20+25	1,23+1,23+1,54	1,7	4	4,6	0,76
20+25+25	1,14+1,43+1,43	1,7	4	4,6	0,75

3x1

MODELO **3MXM52A9**

Ud. interiores	Capacidad nominal por unidad interior (kW)	Capacidad total (kW)			Consumo (kW)
		Min.	Nom.	Máx.	Nom.
15+15	1,50+1,50	1,7	3	4,7	0,55
15+20	1,50+2,00	1,7	3,5	4,7	0,66
15+25	1,50+2,50	1,7	4	5	0,78
15+35	1,50+3,50	1,7	5	6	1,06
15+42	1,37+3,83	1,7	5,2	6,1	1,1
15+50	1,20+4,00	1,7	5,2	6,3	1,1
20+20	2,00+2,00	1,7	4	6	0,85
20+25	2,00+2,50	1,7	4,5	6,2	0,95
20+35	1,89+3,31	1,7	5,2	6,3	1,1
20+42	1,68+3,52	1,7	5,2	6,3	1,09
20+50	1,49+3,71	1,7	5,2	6,5	1,09
25+25	2,50+2,50	1,7	5	6,3	1,04
25+35	2,17+3,03	1,7	5,2	6,3	1,09
25+42	1,94+3,26	1,7	5,2	6,4	1,09
25+50	1,73+3,47	1,7	5,2	6,5	1,06
35+35	2,60+2,60	1,7	5,2	6,4	1,08
35+42	2,36+2,84	1,7	5,2	6,4	1,08
35+50	2,14+3,06	1,7	5,2	6,6	1,06
42+42	2,60+2,60	1,7	5,2	6,5	1,07
15+15+15	1,50+1,50+1,50	1,8	4,5	6,7	0,9
15+15+20	1,50+1,50+2,00	1,8	5	6,7	1,06
15+15+25	1,42+1,42+2,36	1,8	5,2	6,7	1,09
15+15+35	1,20+1,20+2,80	1,9	5,2	6,8	1,09
15+15+42	1,08+1,08+3,03	1,9	5,2	6,8	1,08
15+15+50	0,98+0,98+3,25	2	5,2	7,1	1,05
15+20+20	1,42+1,89+1,89	1,8	5,2	6,7	1,1
15+20+25	1,30+1,73+2,17	1,8	5,2	6,7	1,09
15+20+35	1,11+1,49+2,60	1,9	5,2	6,8	1,08
15+20+42	1,01+1,35+2,84	1,9	5,2	6,8	1,08
15+20+50	0,92+1,22+3,06	2	5,2	7,2	1,04
15+25+25	1,20+2,00+2,00	1,8	5,2	6,7	1,09
15+25+35	1,04+1,73+2,43	1,9	5,2	6,8	1,08
15+25+42	0,95+1,59+2,66	1,9	5,2	6,8	1,07
15+25+50	0,87+1,44+2,89	2	5,2	7,3	1,04
15+35+35	0,92+2,14+2,14	1,8	5,2	7,3	1,07
20+20+20	1,73+1,73+1,73	1,8	5,2	7	1,07
20+20+25	1,60+1,60+2,00	1,8	5,2	7	1,06
20+20+35	1,39+1,39+2,43	1,9	5,2	7,2	1,05
20+20+42	1,27+1,27+2,66	1,9	5,2	7,2	1,04
20+20+50	1,16+1,16+2,89	2	5,2	7,3	1,03
20+25+25	1,49+1,86+1,86	1,8	5,2	7,1	1,05
20+25+35	1,30+1,63+2,28	1,9	5,2	7,2	1,04
20+25+42	1,20+1,49+2,51	1,9	5,2	7,2	1,04
20+35+35	1,16+2,02+2,02	1,9	5,2	7,3	1,04
25+25+25	1,73+1,73+1,73	1,9	5,2	7,1	1,04
25+25+35	1,53+1,53+2,14	1,9	5,2	7,2	1,04

3x1

MODELO **3MXF52A9**

Ud. interiores	Capacidad nominal por unidad interior (kW)	Capacidad total (kW)			Consumo (kW)
		Min.	Nom.	Máx.	Nom.
25+25+25	1,73+1,73+1,73	1,9	5,2	7,1	1,24
25+25+35	1,53+1,53+2,14	1,9	5,2	7,2	1,24

3x1

MODELO **3MXM68A9**

Ud. interiores	Capacidad nominal por unidad interior (kW)	Capacidad total (kW)			Consumo (kW)
		Min.	Nom.	Máx.	Nom.
15+15	1,50+1,50	1,95	3	4,79	0,51
15+20	1,50+2,00	1,95	3,5	4,96	0,62
15+25	1,50+2,50	1,95	4	5,28	0,75
15+35	1,50+3,50	1,95	5	6,17	1,04
15+42	1,50+4,20	1,95	5,7	6,39	1,27
15+50	1,50+5,00	1,95	6,5	7,08	1,5
15+60	1,36+5,44	1,96	6,8	7,59	1,62
20+20	2,00+2,00	1,95	4	5,12	0,75
20+25	2,00+2,50	1,95	4,5	5,44	0,89
20+35	2,00+3,50	1,95	5,5	6,3	1,17
20+42	2,00+4,20	1,95	6,2	6,51	1,43
20+50	1,94+4,86	1,95	6,8	7,26	1,59
20+60	1,70+5,10	1,96	6,8	7,71	1,61
25+25	2,50+2,50	1,95	5	6,1	1,01
25+35	2,50+3,50	1,95	6	6,57	1,29
25+42	2,50+4,20	1,95	6,7	6,95	1,51
25+50	2,27+4,53	1,95	6,8	7,37	1,5
25+60	2,00+4,80	1,96	6,8	7,71	1,48
35+35	3,40+3,40	1,95	6,8	7,13	1,45
35+42	3,09+3,71	1,95	6,8	7,24	1,45
35+50	2,80+4,00	1,95	6,8	7,76	1,42
35+60	2,51+4,29	2,26	6,8	8,07	1,4

3x1

MODELO **3MXM40A9**

Ud. interiores	Capacidad nominal por unidad interior (kW)	Capacidad total (kW)			Consumo (kW)
		Min.	Nom.	Máx.	Nom.
15+15	1,80+1,80	1,2	3,6	5	0,69
15+20	1,54+2,06	1,2	4	5	0,76
15+25	1,50+2,50	1,2	4,5	5	0,87
15+35	1,38+3,22	1,2	4,6	5	0,98
20+20	2,30+2,30	1,2	4,6	5	0,97
20+25	2,04+2,56	1,2	4,6	5	0,98
20+35	1,67+2,93	1,2	4,6	5	0,97
25+25	2,30+2,30	1,2	4,6	5	0,96
25+35	1,92+2,68	1,2	4,6	5	0,95
35+35	2,30+2,30	1,2	4,6	5	0,94
15+15+15	1,53+1,53+1,53	1,3	4,6	5,1	0,89
15+15+20	1,38+1,38+1,84	1,3	4,6	5,1	0,89
15+15+25	1,25+1,25+2,09	1,3	4,6	5,1	0,89
15+15+35	1,06+1,06+2,48	1,3	4,6	5,1	0,88
15+20+20	1,25+1,67+1,67	1,3	4,6	5,1	0,88
15+20+25	1,15+1,53+1,92	1,3	4,6	5,1	0,87
15+20+35	0,99+1,31+2,30	1,3	4,6	5,1	0,87
15+25+25	1,06+1,77+1,77	1,3	4,6	5,1	0,88
20+20+20	1,53+1,53+1,53	1,3	4,6	5,1	0,87
20+20+25	1,42+1,42+1,77	1,3	4,6	5,1	0,87
20+25+25	1,31+1,64+1,64	1,3	4,6	5,1	0,86

3x1

MODELO **3MXM52A9**

Ud. interiores	Capacidad nominal por unidad interior (kW)	Capacidad total (kW)			Consumo (kW)
		Min.	Nom.	Máx.	Nom.
15+15	1,80+1,80	1,2	3,6	5,8	0,67
15+20	1,71+2,29	1,2	4	5,8	0,77
15+25	1,69+2,81	1,2	4,5	6,9	0,91
15+35	1,65+3,85	1,2	5,5	7	1,22
15+42	1,58+4,42	1,2	6	7	1,42
15+50	1,57+5,23	1,3	6,8	7,2	1,58
20+20	3,40+3,40	1,2	6,8	7	1,59
20+25	3,02+3,78	1,2	6,8	7	1,58
20+35	2,47+4,33	1,2	6,8	7,1	1,57
20+42	2,19+4,61	1,2	6,8	7,1	1,56
20+50	1,94+4,86	1,4	6,8	7,2	1,53
25+25	3,40+3,40	1,2	6,8	7	1,53
25+35	2,83+3,97	1,3	6,8	7,2	1,53
25+42	2,54+4,26	1,3	6,8	7,2	1,52
25+50	2,27+4,53	1,4	6,8	7,4	1,5
35+35	3,40+3,40	1,4	6,8	7,3	1,52
35+42	3,09+3,71	1,4	6,8	7,3	1,51
35+50	2,80+4,00	1,45	6,8	7,5	1,5
42+42	3,40+3,40	1,4	6,8	7,3	1,5
15+15+15	2,27+2,27+2,27	1,3	6,8	8	1,4
15+15+20	2,04+2,04+2,72	1,3	6,8	8	1,4
15+15+25	1,85+1,85+3,09	1,3	6,8	8	1,39
15+15+35	1,57+1,57+3,66	1,4	6,8	8,1	1,38
15+15+42	1,42+1,42+3,97	1,4	6,8	8,1	1,38
15+15+50	1,28+1,28+4,25	1,6	6,8	8,3	1,32
15+20+20	1,85+2,47+2,47	1,3	6,8	8	1,39
15+20+25	1,70+2,27+2,83	1,3	6,8	8	1,38
15+20+35	1,46+1,94+3,40	1,4	6,8	8,1	1,37
15+20+42	1,32+1,77+3,71	1,4	6,8	8,1	1,36
15+20+50	1,20+1,60+4,00	1,6	6,8	8,3	1,31
15+25+25	1,57+2,62+2,62	1,3	6,8	8	1,38
15+25+35	1,36+2,27+3,17	1,4	6,8	8,1	1,37
15+25+42	1,24+2,07+3,48	1,4	6,8	8,1	1,36
15+25+50	1,13+1,89+3,78	1,6	6,8	8,3	1,3
15+35+35	1,20+2,80+2,80	1,3	6,8	8,2	1,36
20+20+20	2,27+2,27+2,27	1,3	6,8	8	1,39
20+20+25	2,09+2,09+2,62	1,3	6,8	8	1,38
20+20+35	1,81+1,81+3,17	1,4	6,8	8,1	1,37
20+20+42	1,66+1,66+3,48	1,4	6,8	8,1	1,36
20+20+50	1,51+1,51+3,78	1,6	6,8	8,3	1,29
20+25+25	1,94+2,43+2,43	1,3	6,8	8	1,37
20+25+35	1,70+2,13+2,98	1,5	6,8	8,1	1,36
20+25+42	1,56+1,95+3,28	1,5	6,8	8,1	1,35
20+35+35	1,51+2,64+2,64	1,5	6,8	8,2	1,35
25+25+25	2,27+2,27+2,27	1,4	6,8	8	1,36
25+25+35	2,00+2,00+2,80	1,5	6,8	8,1	1,35

3x1

MODELO **3MXF52A9**

Ud. interiores	Capacidad nominal por unidad interior (kW)	Capacidad total (kW)			Consumo (kW)
		Min.	Nom.	Máx.	Nom.
25+25+25	2,27+2,27+2,27	1,4	6,8	8	1,7
25+25+35	2,00+2,00+2,80	1,5	6,8	8,1	1,69

3x1

MODELO **3MXM68A9**</

Tablas de Capacidad

MODELO 3MXM68A9



Ud. interiores	Capacidad nominal por unidad interior (kW)	Capacidad total (kW)			Consumo (kW)
		Mín.	Nom.	Máx.	Nom.
42+42	3,40+3,40	1,95	6,8	7,14	1,44
42+50	3,10+3,70	1,95	6,8	7,77	1,41
42+60	2,80+4,00	2,26	6,8	8,08	1,4
50+50	3,40+3,40	2,34	6,8	8,22	1,38
50+60	3,09+3,71	2,47	6,8	8,45	1,37
15+15+15	1,50+1,50+1,50	1,96	4,5	6,4	0,61
15+15+20	1,44+1,44+1,92	1,96	4,8	6,56	0,7
15+15+25	1,36+1,36+2,27	1,96	5	6,72	0,8
15+15+35	1,50+1,50+3,50	1,96	6,5	7,11	1,56
15+15+42	1,42+1,42+3,97	1,96	6,8	7,33	1,8
15+15+50	1,28+1,28+4,25	1,96	6,8	7,74	1,75
15+15+60	1,13+1,13+4,53	2,31	6,8	7,99	1,73
15+20+20	1,50+2,00+2,00	1,96	5,5	6,48	1,01
15+20+25	1,50+2,00+2,50	1,96	6	6,87	1,32
15+20+35	1,46+1,94+3,40	1,96	6,8	7,25	1,8
15+20+42	1,32+1,77+3,71	1,96	6,8	7,47	1,79
15+20+50	1,20+1,60+4,00	1,96	6,8	7,87	1,74
15+20+60	1,07+1,43+4,29	2,31	6,8	8,13	1,72
15+25+25	1,50+2,50+2,50	1,96	6,5	7,1	1,63
15+25+35	1,36+2,27+3,17	1,96	6,8	7,6	1,79
15+25+42	1,24+2,07+3,48	1,96	6,8	7,81	1,78
15+25+50	1,13+1,89+3,78	1,96	6,8	7,95	1,74
15+25+60	1,02+1,70+4,08	2,31	6,8	8,42	1,71
15+35+35	1,20+2,80+2,80	1,96	6,8	7,94	1,77
15+35+42	1,11+2,59+3,10	1,96	6,8	8,13	1,76
15+35+50	1,02+2,38+3,40	1,96	6,8	8,46	1,72
15+35+60	0,93+2,16+3,71	2,31	6,8	8,56	1,7
15+42+42	1,03+2,88+2,88	1,96	6,8	8,26	1,75
15+42+50	0,95+2,67+3,18	1,96	6,8	8,53	1,71
20+20+20	2,00+2,00+2,00	1,96	6	6,64	1,34
20+20+25	2,00+2,00+2,50	1,96	6,5	7,03	1,63
20+20+35	1,81+1,81+3,17	1,96	6,8	7,4	1,79
20+20+42	1,66+1,66+3,48	1,96	6,8	7,61	1,78
20+20+50	1,51+1,51+3,78	1,96	6,8	8,01	1,74
20+20+60	1,36+1,36+4,08	2,31	6,8	8,27	1,71
20+25+25	1,94+2,43+2,43	1,96	6,8	7,24	1,77
20+25+35	1,70+2,13+2,98	1,96	6,8	7,74	1,76
20+25+42	1,56+1,95+3,28	1,96	6,8	7,94	1,75
20+25+50	1,43+1,79+3,58	1,96	6,8	8,08	1,71
20+25+60	1,30+1,62+3,89	2,31	6,8	8,55	1,69
20+35+35	1,51+2,64+2,64	1,96	6,8	8,07	1,74
20+35+42	1,40+2,45+2,94	1,96	6,8	8,25	1,74
20+35+50	1,30+2,27+3,24	2,28	6,8	8,58	1,69
20+42+42	1,31+2,75+2,75	1,96	6,8	8,37	1,73
25+25+25	2,27+2,27+2,27	1,96	6,8	7,53	1,76
25+25+35	2,00+2,00+2,80	1,96	6,8	7,94	1,72
25+25+42	1,85+1,85+3,10	1,96	6,8	8,12	1,71
25+25+50	1,70+1,70+3,40	2,28	6,8	8,45	1,67
25+25+60	1,55+1,55+3,71	2,42	6,8	8,74	1,65
25+35+35	1,79+2,51+2,51	2,27	6,8	8,3	1,7
25+35+42	1,67+2,33+2,80	2,27	6,8	8,43	1,69
25+35+50	1,55+2,16+3,09	2,48	6,8	8,74	1,65
25+42+42	1,56+2,62+2,62	2,27	6,8	8,49	1,68
35+35+35	2,27+2,27+2,27	2,38	6,8	8,59	1,68

MODELO 3MXM68A9



Ud. interiores	Capacidad nominal por unidad interior (kW)	Capacidad total (kW)			Consumo (kW)
		Mín.	Nom.	Máx.	Nom.
42+42	4,30+4,30	2,17	8,6	9,56	2,22
42+50	3,93+4,67	2,56	8,6	10,91	2,21
42+60	3,54+5,06	2,74	8,6	11,02	2,2
50+50	4,30+4,30	2,94	8,6	11,1	2,17
50+60	3,91+4,69	3,14	8,6	11,09	2,15
15+15+15	2,17+2,17+2,17	2,01	6,5	9,92	1,33
15+15+20	2,07+2,07+2,76	2,01	6,9	10,1	1,46
15+15+25	2,02+2,02+3,36	2,1	7,4	10,18	1,64
15+15+35	1,89+1,89+4,42	2,31	8,2	10,29	1,87
15+15+42	1,79+1,79+5,02	2,31	8,6	10,29	2,03
15+15+50	1,61+1,61+5,38	2,71	8,6	10,46	2,01
15+15+60	1,43+1,43+5,73	2,93	8,6	10,59	1,99
15+20+20	2,35+3,13+3,13	2,01	8,6	10,26	2,05
15+20+25	2,15+2,87+3,58	2,1	8,6	10,36	2,04
15+20+35	1,84+2,46+4,30	2,31	8,6	10,45	2,02
15+20+42	1,68+2,23+4,69	2,31	8,6	10,46	2,01
15+20+50	1,52+2,02+5,06	2,71	8,6	10,88	2
15+20+60	1,36+1,81+5,43	2,93	8,6	10,89	1,98
15+25+25	1,98+3,31+3,31	2,2	8,6	10,47	2,03
15+25+35	1,72+2,87+4,01	2,4	8,6	10,58	2,02
15+25+42	1,57+2,62+4,40	2,41	8,6	10,58	2
15+25+50	1,43+2,39+4,78	2,81	8,6	11	1,99
15+25+60	1,29+2,15+5,16	3,02	8,6	10,77	1,97
15+35+35	1,52+3,54+3,54	2,69	8,6	10,59	1,99
15+35+42	1,40+3,27+3,93	2,69	8,6	10,59	1,98
15+35+50	1,29+3,01+4,30	3	8,6	10,93	1,97
15+35+60	1,17+2,74+4,69	2,93	8,6	10,78	1,96
15+42+42	1,30+3,65+3,65	2,69	8,6	10,68	1,98
15+42+50	1,21+3,38+4,02	3	8,6	10,99	1,96
20+20+20	2,60+2,60+2,60	2,01	7,8	10,44	1,72
20+20+25	2,52+2,52+3,15	2,1	8,2	10,52	1,83
20+20+35	2,29+2,29+4,01	2,31	8,6	10,63	2,04
20+20+42	2,10+2,10+4,40	2,31	8,6	10,63	2,02
20+20+50	1,91+1,91+4,78	2,71	8,6	10,82	2
20+20+60	1,72+1,72+5,16	2,93	8,6	10,95	1,99
20+25+25	2,46+3,07+3,07	2,2	8,6	10,54	1,97
20+25+35	2,15+2,69+3,76	2,4	8,6	10,63	2,02
20+25+42	1,98+2,47+4,15	2,41	8,6	10,64	2,01
20+25+50	1,81+2,26+4,53	2,81	8,6	11,06	1,98
20+25+60	1,64+2,05+4,91	3,02	8,6	11,07	1,98
20+35+35	1,91+3,34+3,34	2,69	8,6	10,76	2
20+35+42	1,77+3,10+3,72	2,69	8,6	10,76	1,99
20+35+50	1,64+2,87+4,10	3	8,6	11,11	1,98
20+42+42	1,65+3,47+3,47	2,69	8,6	10,77	1,97
25+25+25	2,87+2,87+2,87	2,31	8,6	10,65	1,99
25+25+35	2,53+2,53+3,54	2,5	8,6	10,87	1,99
25+25+42	2,34+2,34+3,93	2,5	8,6	10,88	1,97
25+25+50	2,15+2,15+4,30	2,91	8,6	11,07	1,96
25+25+60	1,95+1,95+4,69	3,12	8,6	11,08	1,94
25+35+35	2,26+3,17+3,17	2,78	8,6	11	1,96
25+35+42	2,11+2,95+3,54	2,79	8,6	11,01	1,96
25+35+50	1,95+2,74+3,91	3,19	8,6	11,08	1,9
25+42+42	1,97+3,31+3,31	2,79	8,6	11,01	1,95
35+35+35	2,87+2,87+2,87	2,98	8,6	11,06	1,94

MODELO 4MWXM52A9



Ud. interiores	Capacidad nominal por unidad interior (kW)	Capacidad total (kW)			Consumo (kW)
		Mín.	Nom.	Máx.	Nom.
60**	5,1	2,1	5,1	6	1,11
71**	5,2	2,1	5,2	6,4	1,11
15+15	1,5+1,5	2,1	3	4,7	0,55
15+20	1,5+2	2,1	3,5	4,7	0,66
15+25	1,5+2,5	2,1	4	5	0,78
15+35	1,5+3,5	2,1	5	6	1,06
15+42	1,37+3,83	2,1	5,2	6,1	1,1
15+50	1,2+4	2,1	5,2	6,3	1,1
20+20	2+2	2,1	4	6	0,85
20+25	2+2,5	2,1	4,5	6,2	0,95
20+35	1,89+3,31	2,1	5,2	6,3	1,1
20+42	1,68+3,52	2,1	5,2	6,3	1,09
20+50	1,49+3,71	2,1	5,2	6,5	1,09
25+25	2,5+2,5	2,1	5	6,3	1,04
25+35	2,17+3,03	2,1	5,2	6,3	1,09
25+42	1,94+3,26	2,1	5,2	6,4	1,09
25+50	1,73+3,47	2,1	5,2	6,5	1,06
35+35	2,6+2,6	2,1	5,2	6,4	1,08
35+42	2,36+2,84	2,1	5,2	6,4	1,08
35+50	2,14+3,06	2,1	5,2	6,6	1,06
42+42	2,6+2,6	2,1	5,2	6,5	1,07
15+15+15	1,5+1,5+1,5	1,5	2,3	4,5	0,47
15+15+20	1,5+1,5+2	2,3	5	6,7	1,06
15+15+25	1,42+1,42+2,36	2,3	5,2	6,7	1,09
15+15+35	1,2+1,2+2,8	2,4	5,2	6,8	1,09
15+15+42	1,08+1,08+3,03	2,4	5,2	6,8	1,08
15+15+50	0,98+0,98+3,25	2,5	5,2	7,1	1,05
15+20+20	1,42+1,89+1,89	2,3	5,2	6,7	1,1
15+20+25	1,3+1,73+2,17	2,3	5,2	6,7	1,09
15+20+35	1,11+1,49+2,6	2,4	5,2	6,8	1,08
15+20+42	1,01+1,35+2,84	2,4	5,2	6,8	1,08
15+20+50	0,92+1,22+3,06	2,5	5,2	7,2	1,04
15+25+25	1,2+2+2	2,3	5,2	6,7	1,09
15+25+35	1,04+1,73+2,43	2,4	5,2	6,8	1,08
15+25+42	0,95+1,59+2,66	2,4	5,2	6,8	1,07
15+25+50	0,87+1,44+2,89	2,5	5,2	7,3	1,04
15+35+35	0,92+2,14+2,14	2,3	5,2	7,3	1,07
20+20+20	1,73+1,73+1,73	2,3	5,2	7	1,07
20+20+25	1,6+1,6+2	2,3	5,2	7	1,06
20+20+35	1,39+1,39+2,43	2,4	5,2	7,2	1,05
20+20+42	1,27+1,27+2,66	2,4	5,2	7,2	1,04
20+20+50	1,16+1,16+2,89	2,5	5,2	7,3	1,03
20+25+25	1,49+1,86+1,86	2,3	5,2	7,1	1,05
20+25+35	1,3+1,63+2,28	2,4	5,2	7,2	1,04
20+25+42	1,2+1,49+2,51	2,4	5,2	7,2	1,04
20+35+35	1,16+2,02+2,02	2,4	5,2	7,3	1,04
25+25+25	1,73+1,73+1,73	2,4	5,2	7,1	1,04
25+25+35	1,53+1,53+2,14	2,4	5,2	7,2	1,04

MODELO 4MWXM52A9



Ud. interiores	Capacidad nominal por unidad interior (kW)	Capacidad total (kW)			Consumo (kW)
		Mín.	Nom.	Máx.	Nom.
60**	6,6	1,5	6,6	7	1,56
71**	6,8	1,8	6,8	7,2	1,56
15+15	1,8+1,8	1,5	3,6	5,8	0,67
15+20	1,71+2,29	1,5	4	5,8	0,77
15+25	1,69+2,81	1,5	4,5	6,9	0,91
15+35	1,65+3,85	1,5	5,5	7	1,22
15+42	1,58+4,42	1,5	6	7	1,42
15+50	1,57+5,23	1,6	6,8	7,2	1,58
20+20	3,4+3,4	1,5	6,8	7	1,59

BOMBA DE CALOR / MULTI SPLIT /

Doméstico / Capacidad de Refrigeración / Calefacción **R-32**

5x1

MODELO 5MWXM68A9

Ud. interiores	Capacidad nominal por unidad interior (kW)	Capacidad total (kW)			Consumo (kW)
		Mín.	Nom.	Máx.	Nom.
71**	6,6	3,1	6,6	6,7	2,14
100**	6,8	3,2	6,8	8,2	1,79
15+15	1,5 + 1,5	2,79	3	4,77	0,58
15+20	1,5 + 2	2,79	3,5	4,77	0,75
15+25	1,5 + 2,5	2,79	4	5,28	0,92
15+35	1,5 + 3,5	2,78	5	5,39	1,31
15+42	1,5 + 4,2	2,77	5,7	5,86	1,66
15+50	1,5 + 5	2,76	6,5	6,66	2,09
15+60	1,36 + 5,44	2,74	6,8	7,59	2,19
20+20	2 + 2	2,79	4	5,12	0,92
20+25	2 + 2,5	2,79	4,5	5,36	1,12
20+35	2 + 3,5	2,78	5,5	5,84	1,57
20+42	2 + 4,2	2,77	6,2	6,51	1,93
20+50	1,94 + 4,86	2,76	6,8	6,95	2,31
20+60	1,7 + 5,1	2,74	6,8	7,64	2,19
25+25	2,5 + 2,5	2,78	5	5,37	1,33
25+35	2,5 + 3,5	2,78	6	6,11	1,82
25+42	2,5 + 4,2	2,77	6,7	6,95	2,28
25+50	2,27 + 4,53	2,76	6,8	7,37	2,3
25+60	2 + 4,8	2,74	6,8	7,66	2,16
35+35	3,4 + 3,4	2,77	6,8	7,13	2,34
35+42	3,09 + 3,71	2,76	6,8	7,24	2,3
35+50	2,8 + 4	2,76	6,8	7,48	2,28
35+60	2,51 + 4,29	2,73	6,8	8,07	2,15
42+42	3,4 + 3,4	2,76	6,8	7,14	2,29
42+50	3,1 + 3,7	2,75	6,8	7,77	2,24
42+60	2,8 + 4	2,73	6,8	8,08	2,14
50+50	3,4 + 3,4	2,74	6,8	8,17	2,2
50+60	3,09 + 3,71	2,73	6,8	8,41	2,1
15+15+15	1,5 + 1,5 + 1,5	2,72	4,5	5,91	1
15+15+20	1,44 + 1,44 + 1,92	2,72	4,8	5,91	1,09
15+15+25	1,36 + 1,36 + 2,27	2,72	5	6,46	1,17
15+15+35	1,5 + 1,5 + 3,5	2,72	6,5	7,11	1,79
15+15+42	1,42 + 1,42 + 3,97	2,72	6,8	7,33	1,92
15+15+50	1,28 + 1,28 + 4,25	2,73	6,8	7,74	1,91
15+15+60	1,13 + 1,13 + 4,53	2,74	6,8	7,99	1,86
15+20+20	1,5 + 2 + 2	2,72	5,5	6,45	1,35
15+20+25	1,5 + 2 + 2,5	2,72	6	6,46	1,55
15+20+35	1,46 + 1,94 + 3,4	2,72	6,8	7,25	1,95
15+20+42	1,32 + 1,77 + 3,71	2,72	6,8	7,47	1,92
15+20+50	1,2 + 1,6 + 4	2,73	6,8	7,87	1,91
15+20+60	1,07 + 1,43 + 4,29	2,74	6,8	8,13	1,86
15+25+25	1,5 + 2,5 + 2,5	2,72	6,5	7,1	1,8
15+25+35	1,36 + 2,27 + 3,17	2,72	6,8	7,6	1,92
15+25+42	1,24 + 2,07 + 3,48	2,72	6,8	7,81	1,92
15+25+50	1,13 + 1,89 + 3,78	2,73	6,8	7,95	1,91
15+25+60	1,02 + 1,7 + 4,08	2,75	6,8	8,42	1,86
15+35+35	1,2 + 2,8 + 2,8	2,72	6,8	7,94	1,92
15+35+42	1,11 + 2,59 + 3,1	2,73	6,8	8,13	1,91
15+35+50	1,02 + 2,38 + 3,4	2,73	6,8	8,46	1,9
15+35+60	0,93 + 2,16 + 3,71	2,75	6,8	8,56	1,86
15+42+42	1,03 + 2,88 + 2,88	2,73	6,8	8,26	1,9
15+42+50	0,95 + 2,67 + 3,18	2,73	6,8	8,53	1,87
20+20+20	2 + 2 + 2	2,72	6	6,45	1,56
20+20+25	2 + 2 + 2,5	2,72	6,5	7,03	1,8
20+20+35	1,81 + 1,81 + 3,17	2,72	6,8	7,4	1,95
20+20+42	1,66 + 1,66 + 3,48	2,72	6,8	7,61	1,92
20+20+50	1,51 + 1,51 + 3,78	2,73	6,8	8,01	1,91
20+20+60	1,36 + 1,36 + 4,08	2,74	6,8	8,27	1,86
20+25+25	1,94 + 2,43 + 2,43	2,72	6,8	7,24	1,95
20+25+35	1,7 + 2,13 + 2,98	2,72	6,8	7,74	1,92
20+25+42	1,56 + 1,95 + 3,28	2,72	6,8	7,94	1,92
20+25+50	1,43 + 1,79 + 3,58	2,73	6,8	8,08	1,91
20+25+60	1,3 + 1,62 + 3,89	2,75	6,8	8,55	1,86
20+35+35	1,51 + 2,64 + 2,64	2,72	6,8	8,07	1,92
20+35+42	1,4 + 2,45 + 2,94	2,73	6,8	8,25	1,91
20+35+50	1,3 + 2,27 + 3,24	2,73	6,8	8,58	1,9
20+42+42	1,31 + 2,75 + 2,75	2,73	6,8	8,37	1,9
25+25+25	2,27 + 2,27 + 2,27	2,72	6,8	7,53	1,95
25+25+35	2 + 2 + 2,8	2,72	6,8	7,94	1,92
25+25+42	1,85 + 1,85 + 3,1	2,73	6,8	8,12	1,92
25+25+50	1,7 + 1,7 + 3,4	2,73	6,8	8,45	1,9
25+25+60	1,55 + 1,55 + 3,71	2,75	6,8	8,74	1,86
25+35+35	1,79 + 2,51 + 2,51	2,73	6,8	8,3	1,91
25+35+42	1,67 + 2,33 + 2,8	2,73	6,8	8,43	1,91
25+35+50	1,55 + 2,16 + 3,09	2,73	6,8	8,74	1,9
25+42+42	1,56 + 2,62 + 2,62	2,73	6,8	8,49	1,9
35+35+35	2,27 + 2,27 + 2,27	2,73	6,8	8,59	1,9
15+15+15+15	1,65 + 1,65 + 1,65 + 1,65	2,84	6,6	6,86	1,68
15+15+15+20	1,52 + 1,52 + 1,52 + 2,03	2,84	6,6	7,22	1,68
15+15+15+25	1,41 + 1,41 + 1,41 + 2,36	2,84	6,6	7,45	1,68
15+15+15+35	1,28 + 1,28 + 1,28 + 2,98	2,85	6,8	7,87	1,77
15+15+15+42	1,17 + 1,17 + 1,17 + 3,28	2,86	6,8	8,04	1,77
15+15+15+50	1,07 + 1,07 + 1,07 + 3,58	2,87	6,8	8,28	1,77
15+15+15+60	0,97 + 0,97 + 0,97 + 3,89	2,94	6,8	8,38	1,74
15+15+20+20	1,46 + 1,46 + 1,94 + 1,94	2,84	6,8	7,45	1,78
15+15+20+25	1,36 + 1,36 + 1,81 + 2,27	2,84	6,8	7,62	1,78
15+15+20+35	1,2 + 1,2 + 1,6 + 2,8	2,85	6,8	8,03	1,77
15+15+20+42	1,11 + 1,11 + 1,48 + 3,1	2,86	6,8	8,19	1,77
15+15+20+50	1,02 + 1,02 + 1,36 + 3,4	2,87	6,8	8,43	1,77
15+15+20+60	0,93 + 0,93 + 1,24 + 3,71	2,94	6,8	8,56	1,74
15+15+25+25	1,28 + 1,28 + 2,13 + 2,13	2,85	6,8	7,7	1,77
15+15+25+35	1,13 + 1,13 + 1,89 + 2,64	2,86	6,8	8,11	1,77
15+15+25+42	1,05 + 1,05 + 1,75 + 2,94	2,86	6,8	8,27	1,77
15+15+25+50	0,97 + 0,97 + 1,62 + 3,24	2,88	6,8	8,7	1,77
15+15+35+35	1,02 + 1,02 + 2,38 + 2,38	2,87	6,8	8,57	1,77
15+15+35+42	0,95 + 0,95 + 2,22 + 2,67	2,88	6,8	8,65	1,77
15+20+20+20	1,36 + 1,81 + 1,81 + 1,81	2,84	6,8	7,61	1,78
15+20+20+25	1,28 + 1,7 + 1,7 + 2,13	2,84	6,8	7,78	1,78
15+20+20+35	1,13 + 1,51 + 1,51 + 2,64	2,85	6,8	8,18	1,77
15+20+20+42	1,05 + 1,4 + 1,4 + 2,94	2,86	6,8	8,34	1,77
15+20+20+50	0,97 + 1,3 + 1,3 + 3,24	2,87	6,8	8,77	1,77
15+20+25+25	1,2 + 1,6 + 2 + 2	2,85	6,8	7,86	1,77
15+20+25+35	1,07 + 1,43 + 1,79 + 2,51	2,86	6,8	8,26	1,77
15+20+25+42	1 + 1,33 + 1,67 + 2,8	2,86	6,8	8,43	1,77
15+20+25+50	0,93 + 1,24 + 1,55 + 3,09	2,88	6,8	8,85	1,77
15+20+35+35	0,97 + 1,3 + 2,27 + 2,27	2,87	6,8	8,64	1,77
15+25+25+25	1,13 + 1,89 + 1,89 + 1,89	2,85	6,8	8,18	1,77

MODELO 5MWXM68A9

5x1

Ud. interiores	Capacidad nominal por unidad interior (kW)	Capacidad total (kW)			Consumo (kW)
		Mín.	Nom.	Máx.	Nom.
71**	7,5	2,3	7,5	10	2,08
100**	10,5	2,7	8,6	10,5	2,16
15+15	1,85 + 1,85	2,34	3,7	6,96	0,82
15+20	1,8 + 2,4	2,34	4,2	6,96	0,98
15+25	1,8 + 3	2,34	4,8	7,95	1,16
15+35	1,8 + 4,2	2,34	6	8,5	1,61
15+42	1,82 + 5,08	2,34	6,9	8,85	1,94
15+50	1,82 + 6,08	2,34	7,9	10,38	2,36
15+60	1,72 + 6,88	2,48	8,6	10,53	2,59
20+20	2,4 + 2,4	2,34	4,8	7,95	1,17
20+25	2,4 + 3	2,34	5,4	8,12	1,39
20+35	2,4 + 4,2	2,34	6,6	8,67	1,88
20+42	2,42 + 5,08	2,34	7,5	9,03	2,22
20+50	2,4 + 6	2,34	8,4	10,44	2,61
20+60	2,15 + 6,45	2,48	8,6	10,53	2,59
25+25	3 + 3	2,34	6	8,49	1,59
25+35	3 + 4,2	2,34	7,2	9,03	2,12
25+42	3,02 + 5,08	2,34	8,1	9,29	2,5
25+50	2,87 + 5,73	2,34	8,6	10,47	2,69
25+60	2,53 + 6,07	2,63	8,6	10,56	2,56
35+35	4,2 + 4,2	2,34	8,4	9,38	2,74
35+42	3,91 + 4,69	2,34	8,6	9,47	2,76
35+50	3,54 + 5,06	2,64	8,6	10,47	2,69
35+60	3,17 + 5,43	2,78	8,6	10,56	2,56
42+42	4,3 + 4,3	2,33	8,6	9,56	2,67
42+50	3,93 + 4,67	2,63	8,6	10,54	2,58
42+60	3,54 + 5,06	2,77	8,6	10,62	2,48
50+50	4,3 + 4,3	3,08	8,6	10,59	2,51
50+60	3,91 + 4,69	3,21	8,6	10,66	2,42
15+15+15	1,83 + 1,83 + 1,83	2,31	5,5	9,92	1,24
15+15+20	1,83 + 1,83 + 2,44	2,31	6,1	10,1	1,45
15+15+25	1,83 + 1,83 + 3,05	2,31	6,7	10,18	1,64
15+15+35	1,85 + 1,85 + 4,31	2,31	8	10,29	2,14
15+15+42	1,79 + 1,79 + 5,02	2,45	8,6	10,29	2,33
15+15+50	1,61 + 1,61 + 5,38	2,75	8,6	10,46	2,29
15+15+60	1,43 + 1,43 + 5,73	3,03	8,6	10,59	2,22
15+20+20	1,83 + 2,44 + 2,44	2,31	6,7	10,26	1,65
15+20+25	1,83 + 2,43 + 3,04	2,31	7,3	10,36	1,87
15+20+35	1,82 + 2,43 + 4,25	2,31	8,5	10,45	2,36
15+20+42	1,68 + 2,23 + 4,69	2,45	8,6	10,46	2,33
15+20+50	1,52 + 2,02 + 5,06	2,75	8,6	10,76	2,29
15+20+60	1,36 + 1,81 + 5,43	3,03	8,6	10,8	2,22
15+25+25	1,85 + 3,08 + 3,08	2,31	8	10,47	2,12
15+25+35	1,72 + 2,87 + 4,01	2,46	8,6	10,58	2,38
15+25+42	1,57 + 2,62 + 4,4	2,45	8,6	10,58	2,32
15+25+50	1,43 + 2,39 + 4,78	2,89	8,6	10,77	2,27
15+25+60	1,29 + 2,15 + 5,16	3,03	8,6	10,82	2,19
15+35+35	1,52 + 3,54 + 3,54	2,76	8,6	10,59	2,38
15+35+42	1,4 + 3,27 + 3,93	2,75	8,6	10,59	2,32
15+35+50	1,29 + 3,01 + 4,3	3,04	8,6	10,77	2,27
15+35+60	1,17 + 2,74 + 4,69	3,03	8,6	10,82	2,19
15+42+42	1,3 + 3,65 + 3,65	2,74	8,6	10,68	2,25
15+42+50	1,21 + 3,38 + 4,02	3,03	8,6	10,81	2,2
20+20+20	2,5 + 2,5 + 2,5	2,31	7,5	10,44	1,95
20+20+25	2,46 + 2,46 + 3,08	2,31	8	10,52	2,14
20+20+35	2,29 + 2,29 + 4,01	2,31	8,6	10,63	2,4
20+20+42	2,1 + 2,1 + 4,4	2,45	8,6	10,63	2,33
20+20+50	1,91 + 1,91 + 4,78	2,75	8,6	10,76	

Tablas de Capacidad

MODELO 5MWXM68A9

5x1

Ud. interiores	Capacidad nominal por unidad interior (kW)	Capacidad total (kW)			Consumo (kW)
		Mín.	Nom.	Máx.	Nom.
15+25+25+35	1,02 + 1,7 + 1,7 + 2,38	2,86	6,8	8,49	1,77
15+25+25+42	0,95 + 1,59 + 1,59 + 2,67	2,87	6,8	8,5	1,77
15+25+35+35	0,93 + 1,55 + 2,16 + 2,16	2,87	6,8	8,71	1,77
20+20+20+20	1,7 + 1,7 + 1,7 + 1,7	2,84	6,8	7,78	1,78
20+20+20+25	1,6 + 1,6 + 1,6 + 2	2,84	6,8	7,95	1,78
20+20+20+35	1,43 + 1,43 + 1,43 + 2,51	2,85	6,8	8,33	1,77
20+20+20+42	1,33 + 1,33 + 1,33 + 2,8	2,86	6,8	8,49	1,77
20+20+20+50	1,24 + 1,24 + 1,24 + 3,09	2,87	6,8	8,91	1,77
20+20+25+25	1,51 + 1,51 + 1,89 + 1,89	2,85	6,8	8,1	1,77
20+20+25+35	1,36 + 1,36 + 1,7 + 2,38	2,86	6,8	8,49	1,77
20+20+25+42	1,27 + 1,27 + 1,59 + 2,67	2,86	6,8	8,64	1,77
20+20+35+35	1,24 + 1,24 + 2,16 + 2,16	2,87	6,8	8,78	1,77
20+25+25+25	1,43 + 1,79 + 1,79 + 1,79	2,85	6,8	8,33	1,77
20+25+25+35	1,3 + 1,62 + 1,62 + 2,27	2,86	6,8	8,63	1,77
25+25+25+25	1,7 + 1,7 + 1,7 + 1,7	2,86	6,8	8,56	1,77
25+25+25+35	1,55 + 1,55 + 1,55 + 2,16	2,87	6,8	8,9	1,77

MODELO 5MWXM68A9

5x1

Ud. interiores	Capacidad nominal por unidad interior (kW)	Capacidad total (kW)			Consumo (kW)
		Mín.	Nom.	Máx.	Nom.
15+25+25+35	1,29 + 2,15 + 2,15 + 3,01	3,14	8,6	10,87	2,05
15+25+25+42	1,21 + 2,01 + 2,01 + 3,38	3,13	8,6	10,88	2,01
15+25+35+35	1,17 + 1,95 + 2,74 + 2,74	3,29	8,6	10,87	2,05
20+20+20+20	2,15 + 2,15 + 2,15 + 2,15	2,55	8,6	10,81	2,09
20+20+20+25	2,02 + 2,02 + 2,02 + 2,53	2,7	8,6	10,86	2,08
20+20+20+35	1,81 + 1,81 + 1,81 + 3,17	2,85	8,6	10,86	2,08
20+20+20+42	1,69 + 1,69 + 1,69 + 3,54	2,83	8,6	10,88	2,04
20+20+20+50	1,56 + 1,56 + 1,56 + 3,91	3,13	8,6	10,88	2,01
20+20+25+25	1,91 + 1,91 + 2,39 + 2,39	2,69	8,6	10,87	2,06
20+20+25+35	1,72 + 1,72 + 2,15 + 3,01	2,99	8,6	10,87	2,06
20+20+25+42	1,61 + 1,61 + 2,01 + 3,38	2,98	8,6	10,88	2,02
20+20+35+35	1,56 + 1,56 + 2,74 + 2,74	3,3	8,6	10,87	2,06
20+25+25+25	1,81 + 2,26 + 2,26 + 2,26	2,84	8,6	10,87	2,05
20+25+25+35	1,64 + 2,05 + 2,05 + 2,87	3,14	8,6	10,87	2,05
25+25+25+25	2,15 + 2,15 + 2,15 + 2,15	2,98	8,6	10,88	2,04
25+25+25+35	1,95 + 1,95 + 1,95 + 2,74	3,29	8,6	10,88	2,04

MODELO 5MWXM90A9

5x1

Ud. interiores	Capacidad nominal por unidad interior (kW)	Capacidad total (kW)			Consumo (kW)
		Mín.	Nom.	Máx.	Nom.
71**	6,8	3,2	6,8	7,4	1,85
100**	8,7	3,5	8,7	10	2,38
125**	9	3,6	9	10,2	2,48
15+15	1,5 + 1,5	2,82	3	4,79	0,6
15+20	1,5 + 2	2,82	3,5	4,96	0,73
15+25	1,5 + 2,5	2,83	4	5,28	0,88
15+35	1,5 + 3,5	2,83	5	5,68	1,22
15+42	1,5 + 4,2	2,83	5,7	6,18	1,52
15+50	1,5 + 5	2,84	6,5	7,02	1,88
15+60	1,5 + 6	2,87	7,5	7,81	2,43
15+71	1,4 + 6,6	2,87	8	8,07	2,79
20+20	2 + 2	2,82	4	5,45	0,88
20+25	2 + 2,5	2,83	4,5	5,65	1,05
20+35	2 + 3,5	2,83	5,5	6,16	1,43
20+42	2 + 4,2	2,83	6,2	6,98	1,76
20+50	2 + 5	2,84	7	7,02	2,19
20+60	1,88 + 5,63	2,87	7,5	8,06	2,43
20+71	1,76 + 6,24	2,87	8	8,67	2,79
25+25	2,5 + 2,5	2,83	5	5,66	1,22
25+35	2,5 + 3,5	2,83	6	6,18	1,66
25+42	2,5 + 4,2	2,84	6,7	6,99	2,02
25+50	2,5 + 5	2,84	7,5	7,85	2,53
25+60	2,35 + 5,65	2,87	8	8,08	2,79
25+71	2,21 + 6,29	2,87	8,5	8,69	3,27
35+35	3,5 + 3,5	2,84	7	7,49	2,22
35+42	3,5 + 4,2	2,84	7,7	7,83	2,74
35+50	3,29 + 4,71	2,85	8	8,02	2,94
35+60	2,95 + 5,05	2,87	8	8,65	2,78
35+71	2,97 + 6,03	3,02	9	9	3,56
42+42	4 + 4	2,85	8	8	2,99
42+50	3,65 + 4,35	2,85	8	8,21	2,89
42+60	3,5 + 5	3,02	8,5	8,67	3,21
42+71	3,35 + 5,65	3,16	9	9	3,54
50+50	4,25 + 4,25	2,86	8,5	8,37	3,37
50+60	4,09 + 4,91	3,03	9	9	3,69
50+71	3,72 + 5,28	3,31	9	9,12	3,69
60+60	4,5 + 4,5	3,35	9	9,24	3,45
60+71	4,12 + 4,88	3,49	9	9,25	3,41
71+71	4,5 + 4,5	3,64	9	9,26	3,4
15+15+15	1,5 + 1,5 + 1,5	2,92	4,5	6,15	0,95
15+15+20	1,5 + 1,5 + 2	2,92	5	6,15	1,11
15+15+25	1,5 + 1,5 + 2,5	2,92	5,5	6,72	1,28
15+15+35	1,5 + 1,5 + 3,5	2,93	6,5	7,2	1,67
15+15+42	1,5 + 1,5 + 4,2	2,93	7,2	7,67	2,01
15+15+50	1,41 + 1,41 + 4,69	2,94	7,5	8,18	2,14
15+15+60	1,33 + 1,33 + 5,33	2,96	8	8,75	2,37
15+15+71	1,26 + 1,26 + 5,98	2,96	8,5	9,26	2,67
15+20+20	1,5 + 2 + 2	2,92	5,5	6,58	1,28
15+20+25	1,5 + 2 + 2,5	2,92	6	6,72	1,47
15+20+35	1,5 + 2 + 3,5	2,93	7	7,55	1,91
15+20+42	1,5 + 2 + 4,2	2,93	7,7	8	2,29
15+20+50	1,41 + 1,88 + 4,71	2,94	8	8,5	2,43
15+20+60	1,26 + 1,68 + 5,05	2,96	8	9,05	2,37
15+20+71	1,27 + 1,7 + 6,03	2,96	9	9,36	3,05
15+25+25	1,5 + 2,5 + 2,5	2,93	6,5	7,18	1,67
15+25+35	1,5 + 2,5 + 3,5	2,93	7,5	7,9	2,18
15+25+42	1,46 + 2,44 + 4,1	2,93	8	8,33	2,47
15+25+50	1,33 + 2,22 + 4,44	2,94	8	8,73	2,42
15+25+60	1,28 + 2,13 + 5,1	2,96	8,5	9,26	2,67
15+25+71	1,22 + 2,03 + 5,76	3,12	9	9,56	3,01
15+35+35	1,41 + 3,29 + 3,29	2,93	8	8,47	2,43
15+35+42	1,3 + 3,04 + 3,65	2,94	8	8,68	2,43

MODELO 5MWXM90A9

5x1

Ud. interiores	Capacidad nominal por unidad interior (kW)	Capacidad total (kW)			Consumo (kW)
		Mín.	Nom.	Máx.	Nom.
71**	7,5	2,5	7,5	10,7	1,93
100**	9	2,9	9	11	2,14
125**	10	3,3	10	11,3	2,49
15+15	1,85 + 1,85	2,23	3,7	7,18	0,78
15+20	1,84 + 2,46	2,23	4,3	7,18	0,94
15+25	1,84 + 3,06	2,23	4,9	8,03	1,11
15+35	1,83 + 4,27	2,23	6,1	8,69	1,53
15+42	1,84 + 5,16	2,4	7	8,98	1,82
15+50	1,85 + 6,15	2,56	8	10,48	2,22
15+60	1,8 + 7,2	2,89	9	10,74	2,59
15+71	1,74 + 8,26	3,21	10	10,75	3,06
20+20	2,45 + 2,45	2,23	4,9	8,03	1,12
20+25	2,44 + 3,06	2,23	5,5	8,3	1,3
20+35	2,44 + 4,26	2,23	6,7	8,83	1,75
20+42	2,45 + 5,15	2,4	7,6	9,11	2,09
20+50	2,43 + 6,07	2,73	8,5	10,74	2,44
20+60	2,33 + 6,98	3,05	9,3	10,87	2,75
20+71	2,2 + 7,8	3,37	10	11,01	3,06
25+25	3,05 + 3,05	2,23	6,1	8,57	1,51
25+35	3,04 + 4,26	2,4	7,3	9,22	1,98
25+42	3,06 + 5,14	2,56	8,2	9,51	2,32
25+50	3 + 6	2,89	9	10,74	2,65
25+60	2,82 + 6,78	3,21	9,6	11,01	2,86
25+71	2,6 + 7,4	3,52	10	11,27	3,03
35+35	4,25 + 4,25	2,89	8,5	9,6	2,56
35+42	4,09 + 4,91	3,05	9	10,26	2,74
35+50	3,91 + 5,59	3,21	9,5	11	2,95
35+60	3,68 + 6,32	3,37	10	11,25	3,07
35+71	3,3 + 6,7	3,84	10	11,27	3,03
42+42	4,75 + 4,75	3,21	9,5	10,05	2,89
42+50	4,57 + 5,43	3,37	10	11,04	3,09
42+60	4,12 + 5,88	3,68	10	11,3	2,97
42+71	3,72 + 6,28	4,14	10	11,31	2,94
50+50	5 + 5	3,68	10	11,13	3,02
50+60	4,55 + 5,45	3,83	10	11,4	2,92
50+71	4,13 + 5,87	4,14	10	11,41	2,87
60+60	5 + 5	4,14	10	11,14	2,79
60+71	4,58 + 5,42	4,6	10	11,28	2,76
71+71	5 + 5	4,9	10	11,29	2,72
15+15+15	1,83 + 1,83 + 1,83	2,25	5,5	10,04	1,18
15+15+20	1,83 + 1,83 + 2,44	2,25	6,1	10,18	1,36
15+15+25	1,83 + 1,83 + 3,05	2,25	6,7	10,31	1,54
15+15+35	1,85 + 1,85 + 4,31	2,57	8	10,45	2,01
15+15+42	1,81 + 1,81 + 5,08	2,89	8,7	10,47	2,22
15+15+50	1,74 + 1,74 + 5,81	3,05	9,3	10,53	2,44
15+15+60	1,58 + 1,58 + 6,33	3,36	9,5	11,21	2,44
15+15+71	1,49 + 1,49 + 7,03	3,67	10	11,21	2,62
15+20+20	1,83 + 2,44 + 2,44	2,25	6,7	10,31	1,55
15+20+25	1,83 + 2,43 + 3,04	2,41	7,3	10,45	1,74
15+20+35	1,82 + 2,43 + 4,25	2,73	8,5	10,58	2,21
15+20+42	1,75 + 2,34 + 4,91	3,05	9	10,61	2,37
15+20+50	1,76 + 2,35 + 5,88	3,21	10	10,94	2,74
15+20+60	1,58 + 2,11 + 6,32	3,52	10	11,21	2,65
15+20+71	1,42 + 1,89 + 6,7	3,83	10	11,22	2,62
15+25+25	1,85 + 3,08 + 3,08	2,57	8	10,59	1,99
15+25+35	1,8 + 3 + 4,2	2,89	9	10,72	2,4
15+25+42	1,83 + 3,05 + 5,12	3,05	10	10,75	2,77
15+25+50	1,67 + 2,78 + 5,56	3,36	10	11,08	2,71
15+25+60	1,5 + 2,5 + 6	3,67	10	11,22	2,63
15+25+71	1,35 + 2,25 + 6,4	3,98	10	11,22	2,6
15+35+35	1,76 + 4,12 + 4,12	3,21	10	10,72	2,87
15+35+42	1,63 + 3,8 + 4,57	3,36	10	10,88	2,77

1. Refrigeración: temperatura interior 27°CBS, 19°CBH; temperatura exterior 35°CBS.
2. Calefacción: temperatura interior 20°CBS; temperatura exterior 7°CBS, 6°CBH.

** Combinación única con uds. interiores FBA-A/A9

5x1

MODELO **5MWXM90A9**

Ud. interiores	Capacidad nominal por unidad interior (kW)	Capacidad total (kW)			Consumo (kW)
		Mín.	Nom.	Máx.	Nom.
15+35+50	1,28 + 2,98 + 4,25	2,94	8,5	8,87	2,73
15+35+60	1,23 + 2,86 + 4,91	3,12	9	9,31	3
15+35+71	1,12 + 2,6 + 5,28	3,44	9	9,51	3
15+42+42	1,36 + 3,82 + 3,82	2,94	9	8,69	3,16
15+42+50	1,26 + 3,53 + 4,21	3,1	9	8,88	3,11
15+42+60	1,15 + 3,23 + 4,62	3,13	9	9,51	3
15+42+71	1,05 + 2,95 + 4,99	3,44	9	9,53	3
15+50+50	1,17 + 3,91 + 3,91	3,11	9	9,27	3,06
15+50+60	1,08 + 3,6 + 4,32	3,45	9	9,7	2,95
15+50+71	0,99 + 3,31 + 4,7	3,6	9	9,72	2,95
15+60+60	1 + 4 + 4	3,63	9	10,14	2,88
15+60+71	1,19 + 3,58 + 4,23	3,63	9	10,14	2,85
20+20+20	2 + 2 + 2	2,92	6	6,71	1,47
20+20+25	2 + 2 + 2,5	2,92	6,5	7,17	1,67
20+20+35	2 + 2 + 3,5	2,93	7,5	7,88	2,18
20+20+42	2 + 2 + 4,2	2,93	8,2	8,31	2,59
20+20+50	1,78 + 1,78 + 4,44	2,94	8	8,71	2,43
20+20+60	1,7 + 1,7 + 5,1	2,96	8,5	9,24	2,67
20+20+71	1,62 + 1,62 + 5,76	3,12	9	9,54	3,05
20+25+25	2 + 2,5 + 2,5	2,93	7	7,52	1,91
20+25+35	1,88 + 2,34 + 3,28	2,93	7,5	8,22	2,18
20+25+42	1,84 + 2,3 + 3,86	2,93	8	8,53	2,47
20+25+50	1,68 + 2,11 + 4,21	2,94	8	8,83	2,42
20+25+60	1,66 + 2,07 + 4,97	2,96	8,7	9,36	2,81
20+25+71	1,55 + 1,94 + 5,51	3,12	9	9,56	3,01
20+35+35	1,78 + 3,11 + 3,11	2,93	8	8,67	2,43
20+35+42	1,75 + 3,07 + 3,68	2,94	8,5	8,68	2,78
20+35+50	1,66 + 2,9 + 4,14	2,94	8,7	8,87	2,91
20+35+60	1,57 + 2,74 + 4,7	3,12	9	9,5	3
20+35+71	1,43 + 2,5 + 5,07	3,44	9	9,51	3
20+42+42	1,67 + 3,51 + 3,51	2,94	8,7	8,69	2,91
20+42+50	1,61 + 3,38 + 4,02	3,1	9	9,09	3,11
20+42+60	1,48 + 3,1 + 4,43	3,44	9	9,51	3
20+42+71	1,35 + 2,84 + 4,8	3,6	9	9,53	3
20+50+50	1,5 + 3,75 + 3,75	3,26	9	9,27	3,06
20+50+60	1,38 + 3,46 + 4,15	3,45	9	9,7	2,95
20+50+71	1,28 + 3,19 + 4,53	3,6	9	9,72	2,95
20+60+60	1,29 + 3,86 + 3,86	3,63	9	10,14	2,88
20+60+71	1,19 + 3,58 + 4,23	3,79	9	10,14	2,85
25+25+25	2,5 + 2,5 + 2,5	2,93	7,5	7,87	2,18
25+25+35	2,35 + 2,35 + 3,29	2,93	8	8,44	2,47
25+25+42	2,17 + 2,17 + 3,65	2,94	8	8,65	2,43
25+25+50	2,13 + 2,13 + 4,25	2,94	8,5	8,84	2,74
25+25+60	2,05 + 2,05 + 4,91	3,12	9	9,37	3,01
25+25+71	1,86 + 1,86 + 5,28	3,43	9	9,58	3,01
25+35+35	2,11 + 2,95 + 2,95	2,94	8	8,68	2,43
25+35+42	2,08 + 2,92 + 3,5	2,94	8,5	8,69	2,78
25+35+50	2,05 + 2,86 + 4,09	3,1	9	8,89	3,11
25+35+60	1,88 + 2,63 + 4,5	3,28	9	9,51	3
25+35+71	1,72 + 2,4 + 4,88	3,44	9	9,53	3
25+42+42	2,06 + 3,47 + 3,47	3,1	9	9	3,13
25+42+50	1,92 + 3,23 + 3,85	3,1	9	9,1	3,1
25+42+60	1,77 + 2,98 + 4,25	3,44	9	9,52	2,99
25+42+71	1,63 + 2,74 + 4,63	3,6	9	9,54	2,99
25+50+50	1,8 + 3,6 + 3,6	3,42	9	9,28	3,06
25+50+60	1,67 + 3,33 + 4	3,61	9	9,72	2,95
25+50+71	1,54 + 3,08 + 4,38	3,61	9	9,73	2,94
25+60+60	1,55 + 3,72 + 3,72	3,64	9	10,15	2,84
25+60+71	1,44 + 3,46 + 4,1	3,79	9	10,16	2,84
35+35+35	2,9 + 2,9 + 2,9	2,94	8,7	8,83	2,91
35+35+42	2,81 + 2,81 + 3,38	3,1	9	9	3,11
35+35+50	2,63 + 2,63 + 3,75	3,26	9	9,03	3,1
35+35+60	2,42 + 2,42 + 4,15	3,44	9	9,56	2,95
35+35+71	2,23 + 2,23 + 4,53	3,6	9	9,58	2,95
35+42+42	2,65 + 3,18 + 3,18	3,26	9	9,05	3,11
35+42+50	2,48 + 2,98 + 3,54	3,42	9	9,25	3,06
35+42+60	2,3 + 2,76 + 3,94	3,6	9	9,57	2,95
35+42+71	2,13 + 2,55 + 4,32	3,76	9	9,96	2,95
35+50+50	2,33 + 3,33 + 3,33	3,58	9	9,22	3,05
35+50+60	2,17 + 3,1 + 3,72	3,61	9	9,76	2,94
35+50+71	2,02 + 2,88 + 4,1	3,77	9	10,02	2,94
35+60+60	2,03 + 3,48 + 3,48	3,8	9	10,19	2,84
42+42+42	3 + 3 + 3	3,41	9	9,25	3,1
42+42+50	2,82 + 2,82 + 3,36	3,58	9	9,35	3,05
42+42+60	2,63 + 2,63 + 3,75	3,61	9	9,58	2,94
42+42+71	2,44 + 2,44 + 4,12	3,76	9	9,99	2,94
42+50+50	2,66 + 3,17 + 3,17	3,59	9	9,23	3,01
42+50+60	2,49 + 2,96 + 3,55	3,77	9	10,03	2,9
50+50+50	3 + 3 + 3	3,75	9	9,9	3
15+15+15+15	1,65 + 1,65 + 1,65 + 1,65	3,01	6,6	7,1	1,58
15+15+15+20	1,55 + 1,55 + 1,55 + 2,06	3,01	6,7	7,3	1,62
15+15+15+25	1,5 + 1,5 + 1,5 + 2,5	3,01	7	7,5	1,73

5x1

MODELO **5MWXM90A9**

Ud. interiores	Capacidad nominal por unidad interior (kW)	Capacidad total (kW)			Consumo (kW)
		Mín.	Nom.	Máx.	Nom.
15+35+50	1,5 + 3,5 + 5	3,67	10	11,08	2,71
15+35+60	1,36 + 3,18 + 5,45	3,83	10	11,22	2,63
15+35+71	1,24 + 2,89 + 5,87	4,13	10	11,22	2,6
15+42+42	1,52 + 4,24 + 4,24	3,52	10	10,91	2,69
15+42+50	1,4 + 3,93 + 4,67	3,83	10	11,09	2,64
15+42+60	1,28 + 3,59 + 5,13	4,13	10	11,37	2,57
15+42+71	1,17 + 3,28 + 5,55	4,44	10	11,37	2,54
15+50+50	1,3 + 4,35 + 4,35	4,13	10	11,26	2,6
15+50+60	1,2 + 4 + 4,8	4,29	10	11,54	2,53
15+50+71	1,1 + 3,68 + 5,22	4,59	10	11,54	2,5
15+60+60	1,11 + 4,44 + 4,44	4,59	10	11,68	2,46
15+60+71	1,32 + 3,97 + 4,7	4,89	10	11,68	2,44
20+20+20	2,5 + 2,5 + 2,5	2,41	7,5	10,58	1,84
20+20+25	2,46 + 2,46 + 3,08	2,57	8	10,59	2,01
20+20+35	2,4 + 2,4 + 4,2	2,89	9	10,72	2,43
20+20+42	2,29 + 2,29 + 4,81	3,05	9,4	10,75	2,54
20+20+50	2,22 + 2,22 + 5,56	3,36	10	10,94	2,74
20+20+60	2 + 2 + 6	3,67	10	11,22	2,65
20+20+71	1,8 + 1,8 + 6,4	3,98	10	11,22	2,62
20+25+25	2,43 + 3,04 + 3,04	2,73	8,5	10,59	2,19
20+25+35	2,33 + 2,91 + 4,07	3,05	9,3	10,73	2,53
20+25+42	2,3 + 2,87 + 4,83	3,21	10	10,89	2,77
20+25+50	2,11 + 2,63 + 5,26	3,52	10	11,21	2,71
20+25+60	1,9 + 2,38 + 5,71	3,83	10	11,22	2,63
20+25+71	1,72 + 2,16 + 6,12	4,13	10	11,22	2,6
20+35+35	2,22 + 3,89 + 3,89	3,36	10	10,86	2,87
20+35+42	2,06 + 3,61 + 4,33	3,52	10	11,02	2,77
20+35+50	1,9 + 3,33 + 4,76	3,83	10	11,35	2,71
20+35+60	1,74 + 3,04 + 5,22	3,98	10	11,35	2,63
20+35+71	1,59 + 2,78 + 5,63	4,29	10	11,36	2,6
20+42+42	1,92 + 4,04 + 4,04	3,67	10	11,04	2,69
20+42+50	1,79 + 3,75 + 4,46	3,98	10	11,37	2,64
20+42+60	1,64 + 3,44 + 4,92	4,29	10	11,37	2,57
20+42+71	1,5 + 3,16 + 5,34	4,59	10	11,51	2,54
20+50+50	1,67 + 4,17 + 4,17	4,13	10	11,13	2,6
20+50+60	1,54 + 3,85 + 4,62	4,44	10	11,41	2,53
20+50+71	1,42 + 3,55 + 5,04	4,74	10	11,41	2,5
20+60+60	1,43 + 4,29 + 4,29	4,74	10	11,54	2,46
20+60+71	1,32 + 3,97 + 4,7	5,04	10	11,68	2,44
25+25+25	3,33 + 3,33 + 3,33	2,89	10	10,73	2,84
25+25+35	2,94 + 2,94 + 4,12	3,21	10	11	2,84
25+25+42	2,72 + 2,72 + 4,57	3,36	10	11,16	2,74
25+25+50	2,5 + 2,5 + 5	3,67	10	11,35	2,69
25+25+60	2,27 + 2,27 + 5,45	3,83	10	11,36	2,61
25+25+71	2,07 + 2,07 + 5,87	4,13	10	11,5	2,58
25+35+35	2,63 + 3,68 + 3,68	3,52	10	11,26	2,84
25+35+42	2,45 + 3,43 + 4,12	3,67	10	11,29	2,74
25+35+50	2,27 + 3,18 + 4,55	3,83	10	11,35	2,69
25+35+60	2,08 + 2,92 + 5	4,13	10	11,36	2,61
25+35+71	1,91 + 2,67 + 5,42	4,44	10	11,5	2,58
25+42+42	2,29 + 3,85 + 3,85	3,83	10	11,31	2,67
25+42+50	2,14 + 3,59 + 4,27	4,13	10	11,37	2,62
25+42+60	1,97 + 3,31 + 4,72	4,44	10	11,38	2,54
25+42+71	1,81 + 3,04 + 5,14	4,74	10	11,52	2,52
25+50+50	2 + 4 + 4	4,29	10	11,13	2,58
25+50+60	1,85 + 3,7 + 4,44	4,59	10	11,41	2,51
25+50+71	1,71 + 3,42 + 4,86	4,89	10	11,41	2,48
25+60+60	1,72 + 4,14 + 4,14	4,89	10	11,55	2,44
25+60+71	1,6 + 3,85 + 4,55	5,34	10	11,68	2,42
35+35+35	3,33 + 3,33 + 3,33	3,68	10	11,26	2,84
35+35+42	3,13 + 3,13 + 3,75	3,98	10	11,29	2,74
35+35+50	2,92 + 2,92 + 4,17	4,14	10	11,35	2,69
35+35+60	2,69 + 2,69 + 4,62	4,44	10	11,49	2,61
35+35+71	2,48 + 2,48 + 5,04	4,74	10	11,5	2,58
35+42+42	2,94 + 3,53 + 3,53	4,14	10	11,31	2,67
35+42+50	2,76 + 3,31 + 3,94	4,44	10	11,36	2,62
35+42+60	2,55 + 3,07 + 4,38	4,59	10	11,38	2,54
35+42+71	2,36 + 2,84 + 4,8	5,04	10	11,38	2,52
35+50+50	2,59 + 3,7 + 3,7	4,59	10	11,13	2,58
35+50+60	2,41 + 3,45 + 4,14	4,89	10	11,41	2,51
35+50+71	2,24 + 3,21 + 4,55	5,34	10	11,41	2,48
35+60+60	2,26 + 3,87 + 3,87	5,34	10	11,55	2,44
42+42+42	3,33 + 3,33 + 3,33	4,29	10	11,34	2,6
42+42+50	3,13 + 3,13 + 3,73	4,59	10	11,37	2,56
42+42+60	2,92 + 2,92 + 4,17	4,89	10	11,39	2,49
42+42+71	2,71 + 2,71 + 4,58	5,34	10	11,39	2,46
42+50+50	2,96 + 3,52 + 3,52	4,74	10	11,14	2,52
42+50+60	2,76 + 3,29 + 3,95	5,04	10	11,41	2,45
50+50+50	3,33 + 3,33 + 3,33	5,04	10	11,28	2,48
15+15+15+15	1,83 + 1,83 + 1,83 + 1,83	2,42	7,3	10,14	1,57
15+15+15+20	1,85 + 1,85 + 1,85 + 2,46	2,73	8	10,42	1,79
15+15+15+2					

Tablas de Capacidad

MODELO **5MWXM90A9**



Ud. interiores	Capacidad nominal por unidad interior (kW)	Capacidad total (kW)			Consumo (kW)
		Min.	Nom.	Máx.	Nom.
15+15+15+35	1,41 + 1,41 + 1,41 + 3,28	3,01	7,5	8,18	1,95
15+15+15+42	1,38 + 1,38 + 1,38 + 3,86	3,01	8	8,55	2,18
15+15+15+50	1,26 + 1,26 + 1,26 + 4,21	3,02	8	9,03	2,17
15+15+15+60	1,24 + 1,24 + 1,24 + 4,97	3,04	8,7	9,5	2,49
15+15+15+71	1,16 + 1,16 + 1,16 + 5,51	3,21	9	9,95	2,67
15+15+20+20	1,5 + 1,5 + 2 + 2	3,01	7	7,5	1,73
15+15+20+25	1,5 + 1,5 + 2 + 2,5	3,01	7,5	7,9	1,95
15+15+20+35	1,41 + 1,41 + 1,88 + 3,29	3,01	8	8,42	2,19
15+15+20+42	1,3 + 1,3 + 1,74 + 3,65	3,01	8	8,9	2,18
15+15+20+50	1,28 + 1,28 + 1,7 + 4,25	3,02	8,5	9,26	2,46
15+15+20+60	1,23 + 1,23 + 1,64 + 4,91	3,04	9	9,72	2,68
15+15+20+71	1,12 + 1,12 + 1,49 + 5,28	3,21	9	10,05	2,67
15+15+25+25	1,41 + 1,41 + 2,34 + 2,34	3,01	7,5	8,16	1,95
15+15+25+35	1,33 + 1,33 + 2,22 + 3,11	3,01	8	8,79	2,18
15+15+25+42	1,31 + 1,31 + 2,19 + 3,68	3,02	8,5	9,14	2,46
15+15+25+50	1,24 + 1,24 + 2,07 + 4,14	3,02	8,7	9,49	2,54
15+15+25+60	1,17 + 1,17 + 1,96 + 4,7	3,21	9	9,84	2,67
15+15+25+71	1,07 + 1,07 + 1,79 + 5,07	3,38	9	10,16	2,67
15+15+35+35	1,28 + 1,28 + 2,98 + 2,98	3,02	8,5	9,27	2,46
15+15+35+42	1,26 + 1,26 + 2,94 + 3,53	3,02	9	9,39	2,74
15+15+35+50	1,17 + 1,17 + 2,74 + 3,91	3,19	9	9,74	2,73
15+15+35+60	1,08 + 1,08 + 2,52 + 4,32	3,21	9	10,18	2,67
15+15+35+71	0,99 + 0,99 + 2,32 + 4,7	3,55	9	10,2	2,66
15+15+42+42	1,18 + 1,18 + 3,32 + 3,32	3,19	9	9,61	2,73
15+15+42+50	1,11 + 1,11 + 3,1 + 3,69	3,19	9	9,75	2,72
15+15+42+60	1,02 + 1,02 + 2,86 + 4,09	3,55	9	10,19	2,66
15+15+42+71	0,94 + 0,94 + 2,64 + 4,47	3,71	9	10,2	2,66
15+15+50+50	1,04 + 1,04 + 3,46 + 3,46	3,53	9	9,97	2,71
15+15+50+60	0,96 + 0,96 + 3,21 + 3,86	3,55	9	10,42	2,65
15+15+50+71	0,89 + 0,89 + 2,98 + 4,23	3,72	9	10,63	2,65
15+15+60+60	0,9 + 0,9 + 3,6 + 3,6	3,74	9	10,74	2,6
15+20+20+20	1,5 + 2 + 2 + 2	3,01	7,5	7,89	1,95
15+20+20+25	1,41 + 1,88 + 1,88 + 2,34	3,01	7,5	8,15	1,95
15+20+20+35	1,33 + 1,78 + 1,78 + 3,11	3,01	8	8,78	2,19
15+20+20+42	1,31 + 1,75 + 1,75 + 3,68	3,01	8,5	9,12	2,46
15+20+20+50	1,24 + 1,66 + 1,66 + 4,14	3,02	8,7	9,48	2,58
15+20+20+60	1,17 + 1,57 + 1,57 + 4,7	3,21	9	9,94	2,68
15+20+20+71	1,07 + 1,43 + 1,43 + 5,07	3,37	9	10,26	2,67
15+20+25+25	1,41 + 1,88 + 2,35 + 2,35	3,01	8	8,52	2,21
15+20+25+35	1,26 + 1,68 + 2,11 + 2,95	3,01	8	9,02	2,18
15+20+25+42	1,25 + 1,67 + 2,08 + 3,5	3,02	8,5	9,36	2,46
15+20+25+50	1,23 + 1,64 + 2,05 + 4,09	3,02	9	9,49	2,73
15+20+25+60	1,13 + 1,5 + 1,88 + 4,5	3,21	9	10,05	2,67
15+20+25+71	1,03 + 1,37 + 1,72 + 4,88	3,54	9	10,16	2,67
15+20+35+35	1,24 + 1,66 + 2,9 + 2,9	3,02	8,7	9,38	2,58
15+20+35+42	1,21 + 1,61 + 2,81 + 3,38	3,19	9	9,6	2,74
15+20+35+50	1,13 + 1,5 + 2,63 + 3,75	3,19	9	9,74	2,73
15+20+35+60	1,04 + 1,38 + 2,42 + 4,15	3,54	9	10,18	2,67
15+20+35+71	0,96 + 1,28 + 2,23 + 4,53	3,71	9	10,2	2,66
15+20+42+42	1,13 + 1,51 + 3,18 + 3,18	3,19	9	9,61	2,73
15+20+42+50	1,06 + 1,42 + 2,98 + 3,54	3,52	9	9,75	2,72
15+20+42+60	0,99 + 1,31 + 2,76 + 3,94	3,55	9	10,19	2,66
15+20+42+71	0,91 + 1,22 + 2,55 + 4,32	3,71	9	10,59	2,66
15+20+50+50	1 + 1,33 + 3,33 + 3,33	3,53	9	9,97	2,71
15+20+50+60	0,93 + 1,24 + 3,1 + 3,72	3,72	9	10,42	2,65
15+20+50+71	0,87 + 1,15 + 2,88 + 4,1	3,89	9	10,63	2,65
15+20+60+60	0,87 + 1,16 + 3,48 + 3,48	3,91	9	10,74	2,6
15+25+25+25	1,33 + 2,22 + 2,22 + 2,22	3,01	8	8,77	2,19
15+25+25+35	1,28 + 2,13 + 2,13 + 2,98	3,01	8,5	9,25	2,46
15+25+25+42	1,26 + 2,1 + 2,1 + 3,53	3,02	9	9,37	2,77
15+25+25+50	1,17 + 1,96 + 1,96 + 3,91	3,19	9	9,72	2,73
15+25+25+60	1,08 + 1,8 + 1,8 + 4,32	3,21	9	10,16	2,67
15+25+25+71	0,99 + 1,65 + 1,65 + 4,7	3,54	9	10,18	2,67
15+25+35+35	1,23 + 2,05 + 2,86 + 2,86	3,02	9	9,39	2,77
15+25+35+42	1,15 + 1,92 + 2,69 + 3,23	3,19	9	9,51	2,73
15+25+35+50	1,08 + 1,8 + 2,52 + 3,6	3,36	9	9,75	2,72
15+25+35+60	1 + 1,67 + 2,33 + 4	3,55	9	10,19	2,66
15+25+35+71	0,92 + 1,54 + 2,16 + 4,38	3,71	9	10,21	2,66
15+25+42+42	1,09 + 1,81 + 3,05 + 3,05	3,36	9	9,62	2,73
15+25+42+50	1,02 + 1,7 + 2,86 + 3,41	3,53	9	9,76	2,72
15+25+42+60	0,95 + 1,58 + 2,66 + 3,8	3,72	9	10,2	2,66
15+25+42+71	0,88 + 1,47 + 2,47 + 4,18	3,88	9	10,61	2,66
15+25+50+50	0,96 + 1,61 + 3,21 + 3,21	3,2	9	9,53	2,71
15+25+50+60	0,9 + 1,5 + 3 + 3,6	3,56	9	9,78	2,65
15+35+35+35	1,13 + 2,63 + 2,63 + 2,63	3,19	9	9,53	2,73
15+35+35+42	1,06 + 2,48 + 2,48 + 2,98	3,52	9	9,54	2,73
15+35+35+50	1 + 2,33 + 2,33 + 3,33	3,53	9	9,78	2,72
15+35+35+60	0,93 + 2,17 + 2,17 + 3,72	3,72	9	10,22	2,66
15+35+35+71	0,87 + 2,02 + 2,02 + 4,1	3,88	9	10,61	2,66
15+35+42+42	1,01 + 2,35 + 2,82 + 2,82	3,53	9	9,55	2,72
15+35+42+50	0,95 + 2,22 + 2,66 + 3,17	3,7	9	9,79	2,71
15+35+42+60	0,89 + 2,07 + 2,49 + 3,55	3,88	9	10,63	2,65

MODELO **5MWXM90A9**



Ud. interiores	Capacidad nominal por unidad interior (kW)	Capacidad total (kW)			Consumo (kW)
		Min.	Nom.	Máx.	Nom.
15+15+15+35	1,74 + 1,74 + 1,74 + 4,07	3,05	9,3	10,71	2,23
15+15+15+42	1,72 + 1,72 + 1,72 + 4,83	3,36	10	11,27	2,46
15+15+15+50	1,58 + 1,58 + 1,58 + 5,26	3,51	10	11,42	2,42
15+15+15+60	1,43 + 1,43 + 1,43 + 5,71	3,82	10	11,55	2,36
15+15+15+71	1,29 + 1,29 + 1,29 + 6,12	4,13	10	11,69	2,34
15+15+20+20	1,82 + 1,82 + 2,43 + 2,43	2,89	8,5	10,57	1,97
15+15+20+25	1,8 + 1,8 + 2,4 + 3	3,05	9	10,71	2,12
15+15+20+35	1,76 + 1,76 + 2,35 + 4,12	3,2	10	10,71	2,51
15+15+20+42	1,63 + 1,63 + 2,17 + 4,57	3,52	10	11,27	2,46
15+15+20+50	1,5 + 1,5 + 2 + 5	3,67	10	11,42	2,42
15+15+20+60	1,36 + 1,36 + 1,82 + 5,45	3,98	10	11,55	2,36
15+15+20+71	1,24 + 1,24 + 1,65 + 5,87	4,28	10	11,69	2,34
15+15+25+25	1,88 + 1,88 + 3,13 + 3,13	3,05	10	10,71	2,49
15+15+25+35	1,67 + 1,67 + 2,78 + 3,89	3,36	10	11,26	2,49
15+15+25+42	1,55 + 1,55 + 2,58 + 4,33	3,51	10	11,27	2,45
15+15+25+50	1,43 + 1,43 + 2,38 + 4,76	3,82	10	11,42	2,41
15+15+25+60	1,3 + 1,3 + 2,17 + 5,22	4,13	10	11,55	2,34
15+15+25+71	1,19 + 1,19 + 1,98 + 5,63	4,43	10	11,69	2,32
15+15+35+35	1,5 + 1,5 + 3,5 + 3,5	3,67	10	11,26	2,49
15+15+35+42	1,4 + 1,4 + 3,27 + 3,93	3,82	10	11,27	2,45
15+15+35+50	1,3 + 1,3 + 3,04 + 4,35	4,13	10	11,42	2,41
15+15+35+60	1,2 + 1,2 + 2,8 + 4,8	4,28	10	11,55	2,34
15+15+35+71	1,1 + 1,1 + 2,57 + 5,22	4,59	10	11,69	2,32
15+15+42+42	1,32 + 1,32 + 3,68 + 3,68	3,98	10	11,27	2,4
15+15+42+50	1,23 + 1,23 + 3,44 + 4,1	4,28	10	11,42	2,35
15+15+42+60	1,14 + 1,14 + 3,18 + 4,55	4,59	10	11,69	2,3
15+15+42+71	1,05 + 1,05 + 2,94 + 4,97	4,89	10	11,7	2,29
15+15+50+50	1,15 + 1,15 + 3,85 + 3,85	4,43	10	11,53	2,32
15+15+50+60	1,07 + 1,07 + 3,57 + 4,29	4,74	10	11,8	2,28
15+15+50+71	0,99 + 0,99 + 3,31 + 4,7	5,04	10	11,81	2,27
15+15+60+60	1 + 1 + 4 + 4	5,04	10	11,93	2,25
15+20+20+20	1,9 + 2,53 + 2,53 + 2,53	3,05	9,5	10,71	2,33
15+20+20+25	1,88 + 2,5 + 2,5 + 3,13	3,05	10	10,85	2,51
15+20+20+35	1,67 + 2,22 + 2,22 + 3,89	3,36	10	11,26	2,51
15+20+20+42	1,55 + 2,06 + 2,06 + 4,33	3,52	10	11,27	2,46
15+20+20+50	1,43 + 1,9 + 1,9 + 4,76	3,82	10	11,42	2,42
15+20+20+60	1,3 + 1,74 + 1,74 + 5,22	4,13	10	11,55	2,36
15+20+20+71	1,19 + 1,59 + 1,59 + 5,63	4,43	10	11,69	2,34
15+20+25+25	1,76 + 2,35 + 2,94 + 2,94	3,2	10	10,85	2,49
15+20+25+35	1,58 + 2,11 + 2,63 + 3,68	3,52	10	11,26	2,49
15+20+25+42	1,47 + 1,96 + 2,45 + 4,12	3,67	10	11,27	2,45
15+20+25+50	1,36 + 1,82 + 2,27 + 4,55	3,98	10	11,42	2,41
15+20+25+60	1,25 + 1,67 + 2,08 + 5	4,28	10	11,55	2,34
15+20+25+71	1,15 + 1,53 + 1,91 + 5,42	4,59	10	11,69	2,32
15+20+35+35	1,43 + 1,9 + 3,33 + 3,33	3,82	10	11,26	2,49
15+20+35+42	1,34 + 1,79 + 3,13 + 3,75	3,98	10	11,27	2,45
15+20+35+50	1,25 + 1,67 + 2,92 + 4,17	4,28	10	11,42	2,41
15+20+35+60	1,15 + 1,54 + 2,69 + 4,62	4,43	10	11,55	2,34
15+20+35+71	1,06 + 1,42 + 2,48 + 5,04	4,74	10	11,69	2,32
15+20+42+42	1,26 + 1,68 + 3,53 + 3,53	4,13	10	11,28	2,4
15+20+42+50	1,18 + 1,57 + 3,31 + 3,94	4,43	10	11,41	2,35
15+20+42+60	1,09 + 1,46 + 3,07 + 4,38	4,74	10	11,69	2,3
15+20+42+71	1,01 + 1,35 + 2,84 + 4,8	5,04	10	11,71	2,29
15+20+50+50	1,11 + 1,48 + 3,7 + 3,7	4,59	10	11,52	2,32
15+20+50+60	1,03 + 1,38 + 3,45 + 4,14	4,89	10	11,79	2,28
15+20+50+71	0,96 + 1,28 + 3,21 + 4,55	5,19	10	11,82	2,27
15+20+60+60	0,97 + 1,29 + 3,87 + 3,87	5,19	10	11,93	2,25
15+25+25+25	1,67 + 2,78 + 2,78 + 2,78	3,36	10	11,26	2,48
15+25+25+35	1,5 + 2,5 + 2,5 + 3,5	3,67	10	11,26	2,48
15+25+25+42	1,4 + 2,34 + 2,34 + 3,93	3,82	10	11,27	2,43
15+25+25+50	1,3 + 2,17 + 2,17 + 4,35	4,13	10	11,41	2,4
15+25+25+60	1,2 + 2 + 2 + 4,8	4,28	10	11,55	2,33
15+25+25+71	1,1 + 1,84 + 1,84 + 5,22	4,59	10	11,69	2,31
15+2					

MODELO 5MWMX90A9
5x1

Ud. interiores	Capacidad nominal por unidad interior (kW)	Capacidad total (kW)			Consumo (kW)
		Min.	Nom.	Máx.	
15+35+50+50	0,9 + 2,1 + 3 + 3	3,7	9	10,53	2,67
15+42+42+42	0,96 + 2,68 + 2,68 + 2,68	3,69	9	9,56	2,72
15+42+42+50	0,91 + 2,54 + 2,54 + 3,02	3,7	9	10,32	2,68
20+20+20+20	1,88 + 1,88 + 1,88 + 1,88	3,01	7,5	8,14	1,95
20+20+20+25	1,88 + 1,88 + 1,88 + 2,35	3,01	8	8,51	2,22
20+20+20+35	1,68 + 1,68 + 1,68 + 2,95	3,01	8	9	2,19
20+20+20+42	1,67 + 1,67 + 1,67 + 3,5	3,01	8,5	9,34	2,46
20+20+20+50	1,64 + 1,64 + 1,64 + 4,09	3,02	9	9,59	2,74
20+20+20+60	1,5 + 1,5 + 1,5 + 4,5	3,21	9	10,04	2,68
20+20+20+71	1,37 + 1,37 + 1,37 + 4,88	3,54	9	10,26	2,67
20+20+25+25	1,73 + 1,73 + 2,17 + 2,17	3,01	7,8	8,75	2,1
20+20+25+35	1,7 + 1,7 + 2,13 + 2,98	3,01	8,5	9,24	2,46
20+20+25+42	1,68 + 1,68 + 2,1 + 3,53	3,02	9	9,36	2,77
20+20+25+50	1,57 + 1,57 + 1,96 + 3,91	3,19	9	9,71	2,73
20+20+25+60	1,44 + 1,44 + 1,8 + 4,32	3,37	9	10,15	2,67
20+20+25+71	1,32 + 1,32 + 1,65 + 4,7	3,54	9	10,16	2,67
20+20+35+35	1,64 + 1,64 + 2,86 + 2,86	3,02	9	9,38	2,77
20+20+35+42	1,54 + 1,54 + 2,69 + 3,23	3,19	9	9,6	2,74
20+20+35+50	1,44 + 1,44 + 2,52 + 3,6	3,36	9	9,74	2,73
20+20+35+60	1,33 + 1,33 + 2,33 + 4	3,54	9	10,18	2,67
20+20+35+71	1,23 + 1,23 + 2,16 + 4,38	3,71	9	10,2	2,66
20+20+42+42	1,45 + 1,45 + 3,05 + 3,05	3,35	9	9,61	2,73
20+20+42+50	1,36 + 1,36 + 2,86 + 3,41	3,52	9	9,75	2,72
20+20+42+60	1,27 + 1,27 + 2,66 + 3,8	3,71	9	10,19	2,66
20+20+42+71	1,18 + 1,18 + 2,47 + 4,18	3,88	9	10,59	2,66
20+20+50+50	1,29 + 1,29 + 3,21 + 3,21	3,53	9	9,97	2,71
20+20+50+60	1,2 + 1,2 + 3 + 3,6	3,72	9	10,63	2,65
20+25+25+25	1,68 + 2,11 + 2,11 + 2,11	3,01	8	8,99	2,19
20+25+25+35	1,66 + 2,07 + 2,07 + 2,9	3,01	8,7	9,36	2,58
20+25+25+42	1,61 + 2,01 + 2,01 + 3,38	3,18	9	9,58	2,77
20+25+25+50	1,5 + 1,88 + 1,88 + 3,75	3,19	9	9,72	2,73
20+25+25+60	1,38 + 1,73 + 1,73 + 4,15	3,54	9	10,16	2,67
20+25+25+71	1,28 + 1,6 + 1,6 + 4,53	3,71	9	10,18	2,67
20+25+35+35	1,57 + 1,96 + 2,74 + 2,74	3,18	9	9,5	2,77
20+25+35+42	1,48 + 1,84 + 2,58 + 3,1	3,19	9	9,51	2,73
20+25+35+50	1,38 + 1,73 + 2,42 + 3,46	3,52	9	9,75	2,72
20+25+35+60	1,29 + 1,61 + 2,25 + 3,86	3,71	9	10,19	2,66
20+25+35+71	1,19 + 1,49 + 2,09 + 4,23	3,71	9	10,59	2,66
20+25+42+42	1,4 + 1,74 + 2,93 + 2,93	3,52	9	9,62	2,73
20+25+42+50	1,31 + 1,64 + 2,76 + 3,28	3,53	9	9,76	2,72
20+25+42+60	1,22 + 1,53 + 2,57 + 3,67	3,72	9	10,6	2,66
20+25+50+50	1,24 + 1,55 + 3,1 + 3,1	3,7	9	9,98	2,71
20+25+50+60	1,16 + 1,45 + 2,9 + 3,48	3,89	9	10,64	2,65
20+35+35+35	1,44 + 2,52 + 2,52 + 2,52	3,35	9	9,53	2,73
20+35+35+42	1,36 + 2,39 + 2,39 + 2,86	3,52	9	9,54	2,73
20+35+35+50	1,29 + 2,25 + 2,25 + 3,21	3,69	9	9,78	2,72
20+35+35+60	1,2 + 2,1 + 2,1 + 3,6	3,72	9	10,61	2,66
20+35+42+42	1,29 + 2,27 + 2,72 + 2,72	3,69	9	9,55	2,72
20+35+42+50	1,22 + 2,14 + 2,57 + 3,06	3,7	9	10,21	2,71
20+35+50+50	1,16 + 2,03 + 2,9 + 2,9	3,87	9	10,53	2,67
20+42+42+42	1,23 + 2,59 + 2,59 + 2,59	3,69	9	9,56	2,72
20+42+42+50	1,17 + 2,45 + 2,45 + 2,92	3,86	9	10,22	2,68
25+25+25+25	2,13 + 2,13 + 2,13 + 2,13	3,01	8,5	9,23	2,46
25+25+25+35	2,05 + 2,05 + 2,05 + 2,86	3,02	9	9,37	2,77
25+25+25+42	1,92 + 1,92 + 1,92 + 3,23	3,19	9	9,59	2,74
25+25+25+50	1,8 + 1,8 + 1,8 + 3,6	3,36	9	9,73	2,73
25+25+25+60	1,67 + 1,67 + 1,67 + 4	3,54	9	10,17	2,67
25+25+25+71	1,54 + 1,54 + 1,54 + 4,38	3,71	9	10,19	2,67
25+25+35+35	1,88 + 1,88 + 2,63 + 2,63	3,19	9	9,51	2,74
25+25+35+42	1,77 + 1,77 + 2,48 + 2,98	3,52	9	9,52	2,73
25+25+35+50	1,67 + 1,67 + 2,33 + 3,33	3,53	9	9,76	2,72
25+25+35+60	1,55 + 1,55 + 2,17 + 3,72	3,71	9	10,2	2,66
25+25+35+71	1,44 + 1,44 + 2,02 + 4,1	3,88	9	10,6	2,66
25+25+42+42	1,68 + 1,68 + 2,82 + 2,82	3,52	9	9,53	2,73
25+25+42+50	1,58 + 1,58 + 2,66 + 3,17	3,69	9	9,77	2,72
25+25+42+60	1,48 + 1,48 + 2,49 + 3,55	3,88	9	10,61	2,66
25+25+50+50	1,5 + 1,5 + 3 + 3	3,7	9	10,51	2,68
25+35+35+35	1,73 + 2,42 + 2,42 + 2,42	3,52	9	9,54	2,73
25+35+35+42	1,64 + 2,3 + 2,3 + 2,76	3,52	9	9,55	2,72
25+35+35+50	1,55 + 2,17 + 2,17 + 3,1	3,69	9	9,79	2,72
25+35+35+60	1,45 + 2,03 + 2,03 + 3,48	3,88	9	10,62	2,65
25+35+42+42	1,56 + 2,19 + 2,63 + 2,63	3,69	9	9,56	2,72
25+35+42+50	1,48 + 2,07 + 2,49 + 2,96	3,86	9	10,22	2,71
25+42+42+42	1,49 + 2,5 + 2,5 + 2,5	3,86	9	10,09	2,72
35+35+35+35	2,25 + 2,25 + 2,25 + 2,25	3,69	9	9,58	2,72
35+35+35+42	2,14 + 2,14 + 2,14 + 2,57	3,69	9	10,11	2,72
35+35+35+50	2,03 + 2,03 + 2,03 + 2,9	3,86	9	10,24	2,68
35+35+42+42	2,05 + 2,05 + 2,45 + 2,45	3,86	9	10,12	2,71

MODELO 5MWMX90A9
5x1

Ud. interiores	Capacidad nominal por unidad interior (kW)	Capacidad total (kW)			Consumo (kW)
		Min.	Nom.	Máx.	
15+35+50+50	1 + 2,33 + 3,33 + 3,33	5,04	10	11,52	2,31
15+42+42+42	1,06 + 2,98 + 2,98 + 2,98	4,74	10	11,28	2,32
15+42+42+50	1,01 + 2,82 + 2,82 + 3,36	5,04	10	11,4	2,3
20+20+20+20	2,5 + 2,5 + 2,5 + 2,5	3,05	10	10,99	2,53
20+20+20+25	2,35 + 2,35 + 2,35 + 2,94	3,2	10	10,99	2,51
20+20+20+35	2,11 + 2,11 + 2,11 + 3,68	3,52	10	11,26	2,51
20+20+20+42	1,96 + 1,96 + 1,96 + 4,12	3,67	10	11,27	2,46
20+20+20+50	1,82 + 1,82 + 1,82 + 4,55	3,98	10	11,42	2,42
20+20+20+60	1,67 + 1,67 + 1,67 + 5	4,28	10	11,55	2,36
20+20+20+71	1,53 + 1,53 + 1,53 + 5,42	4,59	10	11,69	2,34
20+20+25+25	2,22 + 2,22 + 2,78 + 2,78	3,36	10	11,26	2,49
20+20+25+35	2 + 2 + 2,5 + 3,5	3,67	10	11,26	2,49
20+20+25+42	1,87 + 1,87 + 2,34 + 3,93	3,82	10	11,27	2,45
20+20+25+50	1,74 + 1,74 + 2,17 + 4,35	4,13	10	11,41	2,41
20+20+25+60	1,6 + 1,6 + 2 + 4,8	4,28	10	11,55	2,34
20+20+25+71	1,47 + 1,47 + 1,84 + 5,22	4,59	10	11,69	2,32
20+20+35+35	1,82 + 1,82 + 3,18 + 3,18	3,98	10	11,26	2,49
20+20+35+42	1,71 + 1,71 + 2,99 + 3,59	4,13	10	11,27	2,45
20+20+35+50	1,6 + 1,6 + 2,8 + 4	4,28	10	11,41	2,41
20+20+35+60	1,48 + 1,48 + 2,59 + 4,44	4,59	10	11,55	2,34
20+20+35+71	1,37 + 1,37 + 2,4 + 4,86	4,89	10	11,69	2,32
20+20+42+42	1,61 + 1,61 + 3,39 + 3,39	4,28	10	11,28	2,4
20+20+42+50	1,52 + 1,52 + 3,18 + 3,79	4,59	10	11,41	2,35
20+20+42+60	1,41 + 1,41 + 2,96 + 4,23	4,89	10	11,68	2,3
20+20+42+71	1,31 + 1,31 + 2,75 + 4,64	5,19	10	11,69	2,29
20+20+50+50	1,43 + 1,43 + 3,57 + 3,57	4,74	10	11,52	2,32
20+20+50+60	1,33 + 1,33 + 3,33 + 4	5,04	10	11,79	2,28
20+25+25+25	2,11 + 2,63 + 2,63 + 2,63	3,52	10	11,27	2,48
20+25+25+35	1,9 + 2,38 + 2,38 + 3,33	3,82	10	11,27	2,48
20+25+25+42	1,79 + 2,23 + 2,23 + 3,75	3,98	10	11,27	2,43
20+25+25+50	1,67 + 2,08 + 2,08 + 4,17	4,28	10	11,41	2,4
20+25+25+60	1,54 + 1,92 + 1,92 + 4,62	4,43	10	11,55	2,33
20+25+25+71	1,42 + 1,77 + 1,77 + 5,04	4,74	10	11,69	2,31
20+25+35+35	1,74 + 2,17 + 3,04 + 3,04	4,13	10	11,27	2,48
20+25+35+42	1,64 + 2,05 + 2,87 + 3,44	4,28	10	11,27	2,43
20+25+35+50	1,54 + 1,92 + 2,69 + 3,85	4,43	10	11,41	2,4
20+25+35+60	1,43 + 1,79 + 2,5 + 4,29	4,74	10	11,55	2,33
20+25+35+71	1,32 + 1,66 + 2,32 + 4,7	5,04	10	11,69	2,31
20+25+42+42	1,55 + 1,94 + 3,26 + 3,26	4,43	10	11,28	2,37
20+25+42+50	1,46 + 1,82 + 3,07 + 3,65	4,74	10	11,41	2,34
20+25+42+60	1,36 + 1,7 + 2,86 + 4,08	4,89	10	11,68	2,29
20+25+50+50	1,38 + 1,72 + 3,45 + 3,45	4,89	10	11,52	2,31
20+25+50+60	1,29 + 1,61 + 3,23 + 3,87	5,19	10	11,79	2,27
20+35+35+35	1,6 + 2,8 + 2,8 + 2,8	4,28	10	11,27	2,48
20+35+35+42	1,52 + 2,65 + 2,65 + 3,18	4,59	10	11,27	2,43
20+35+35+50	1,43 + 2,5 + 2,5 + 3,57	4,74	10	11,41	2,4
20+35+35+60	1,33 + 2,33 + 2,33 + 4	5,04	10	11,69	2,33
20+35+42+42	1,44 + 2,52 + 3,02 + 3,02	4,74	10	11,28	2,37
20+35+42+50	1,36 + 2,38 + 2,86 + 3,4	4,89	10	11,41	2,34
20+35+50+50	1,29 + 2,26 + 3,23 + 3,23	5,19	10	11,52	2,31
20+42+42+42	1,37 + 2,88 + 2,88 + 2,88	4,89	10	11,28	2,32
20+42+42+50	1,3 + 2,73 + 2,73 + 3,25	5,19	10	11,4	2,3
25+25+25+25	2,5 + 2,5 + 2,5 + 2,5	3,67	10	11,27	2,46
25+25+25+35	2,27 + 2,27 + 2,27 + 3,18	3,98	10	11,27	2,46
25+25+25+42	2,14 + 2,14 + 2,14 + 3,59	4,13	10	11,27	2,41
25+25+25+50	2 + 2 + 2 + 4	4,28	10	11,41	2,36
25+25+25+60	1,85 + 1,85 + 1,85 + 4,44	4,59	10	11,55	2,31
25+25+25+71	1,71 + 1,71 + 1,71 + 4,86	4,89	10	11,69	2,3
25+25+35+35	2,08 + 2,08 + 2,92 + 2,92	4,13	10	11,27	2,46
25+25+35+42	1,97 + 1,97 + 2,76 + 3,31	4,44	10	11,27	2,41
25+25+35+50	1,85 + 1,85 + 2,59 + 3,7	4,59	10	11,41	2,36
25+25+35+60	1,72 + 1,72 + 2,41 + 4,14	4,89	10	11,55	2,31
25+25+35+71	1,6 + 1,6 + 2,24 + 4,55	5,19	10	11,69	2,3
25+25+42+42	1,87 + 1,87 + 3,13 + 3,13	4,59	10	11,28	2,35
25+25+42+50	1,76 + 1,76 + 2,96 + 3,52	4,89	10	11,41	2,32
25+25+42+60	1,64 + 1,64 + 2,76 + 3,95	5,04	10	11,68	2,28
25+25+50+50	1,67 + 1,67 + 3,33 + 3,33	5,04	10	11,52	2,3
25+35+35					

Tablas de Capacidad

MODELO 4MXM68A9



Ud. interiores	Capacidad nominal por unidad interior (kW)	Capacidad total (kW)			Consumo (kW)
		Mín.	Nom.	Máx.	Nom.
15+15	1,50+1,50	1,95	3	4,79	0,51
15+20	1,50+2,00	1,95	3,5	4,96	0,62
15+25	1,50+2,50	1,95	4	5,28	0,75
15+35	1,50+3,50	1,95	5	6,17	1,04
15+42	1,50+4,20	1,95	5,7	6,39	1,27
15+50	1,50+5,00	1,95	6,5	7,08	1,5
15+60	1,36+5,44	1,96	6,8	7,59	1,62
20+20	2,00+2,00	1,95	4	5,12	0,75
20+25	2,00+2,50	1,95	4,5	5,44	0,89
20+35	2,00+3,50	1,95	5,5	6,3	1,17
20+42	2,00+4,20	1,95	6,2	6,51	1,43
20+50	1,94+4,86	1,95	6,8	7,26	1,59
20+60	1,70+5,10	1,96	6,8	7,71	1,61
25+25	2,50+2,50	1,95	5	6,1	1,01
25+35	2,50+3,50	1,95	6	6,57	1,29
25+42	2,50+4,20	1,95	6,7	6,95	1,51
25+50	2,27+4,53	1,95	6,8	7,37	1,5
25+60	2,00+4,80	1,96	6,8	7,71	1,48
35+35	3,40+3,40	1,95	6,8	7,13	1,45
35+42	3,09+3,71	1,95	6,8	7,24	1,45
35+50	2,80+4,00	1,95	6,8	7,76	1,42
35+60	2,51+4,29	2,26	6,8	8,07	1,4
42+42	3,40+3,40	1,95	6,8	7,14	1,44
42+50	3,10+3,70	1,95	6,8	7,77	1,41
42+60	2,80+4,00	2,26	6,8	8,08	1,4
50+50	3,40+3,40	2,34	6,8	8,22	1,38
50+60	3,09+3,71	2,47	6,8	8,45	1,37
15+15+15	1,50+1,50+1,50	1,96	4,5	6,4	0,61
15+15+20	1,44+1,44+1,92	1,96	4,8	6,56	0,7
15+15+25	1,36+1,36+2,27	1,96	5	6,72	0,8
15+15+35	1,50+1,50+3,50	1,96	6,5	7,11	1,56
15+15+42	1,42+1,42+3,97	1,96	6,8	7,33	1,8
15+15+50	1,28+1,28+4,25	1,96	6,8	7,74	1,75
15+15+60	1,13+1,13+4,53	2,31	6,8	7,99	1,73
15+20+20	1,50+2,00+2,00	1,96	5,5	6,48	1,01
15+20+25	1,50+2,00+2,50	1,96	6	6,87	1,32
15+20+35	1,46+1,94+3,40	1,96	6,8	7,25	1,8
15+20+42	1,32+1,77+3,71	1,96	6,8	7,47	1,79
15+20+50	1,20+1,60+4,00	1,96	6,8	7,87	1,74
15+20+60	1,07+1,43+4,29	2,31	6,8	8,13	1,72
15+25+25	1,50+2,50+2,50	1,96	6,5	7,1	1,63
15+25+35	1,36+2,27+3,17	1,96	6,8	7,6	1,79
15+25+42	1,24+2,07+3,48	1,96	6,8	7,81	1,78
15+25+50	1,13+1,89+3,78	1,96	6,8	7,95	1,74
15+25+60	1,02+1,70+4,08	2,31	6,8	8,42	1,71
15+35+35	1,20+2,80+2,80	1,96	6,8	7,94	1,77
15+35+42	1,11+2,59+3,10	1,96	6,8	8,13	1,76
15+35+50	1,02+2,38+3,40	1,96	6,8	8,46	1,72
15+35+60	0,93+2,16+3,71	2,31	6,8	8,56	1,7
15+42+42	1,03+2,88+2,88	1,96	6,8	8,26	1,75
15+42+50	0,95+2,67+3,18	1,96	6,8	8,53	1,71
20+20+20	2,00+2,00+2,00	1,96	6	6,64	1,34
20+20+25	2,00+2,00+2,50	1,96	6,5	7,03	1,63
20+20+35	1,81+1,81+3,17	1,96	6,8	7,4	1,79
20+20+42	1,66+1,66+3,48	1,96	6,8	7,61	1,78
20+20+50	1,51+1,51+3,78	1,96	6,8	8,01	1,74
20+20+60	1,36+1,36+4,08	2,31	6,8	8,27	1,71
20+25+25	1,94+2,43+2,43	1,96	6,8	7,24	1,77
20+25+35	1,70+2,13+2,98	1,96	6,8	7,74	1,76
20+25+42	1,56+1,95+3,28	1,96	6,8	7,94	1,75
20+25+50	1,43+1,79+3,58	1,96	6,8	8,08	1,71
20+25+60	1,30+1,62+3,89	2,31	6,8	8,55	1,69
20+35+35	1,51+2,64+2,64	1,96	6,8	8,07	1,74
20+35+42	1,40+2,45+2,94	1,96	6,8	8,25	1,74
20+35+50	1,30+2,27+3,24	2,28	6,8	8,58	1,69
20+42+42	1,31+2,75+2,75	1,96	6,8	8,37	1,73
25+25+25	2,27+2,27+2,27	1,96	6,8	7,53	1,76
25+25+35	2,00+2,00+2,80	1,96	6,8	7,94	1,72
25+25+42	1,85+1,85+3,10	1,96	6,8	8,12	1,71
25+25+50	1,70+1,70+3,40	2,28	6,8	8,45	1,67
25+25+60	1,55+1,55+3,71	2,42	6,8	8,74	1,65
25+35+35	1,79+2,51+2,51	2,27	6,8	8,3	1,7
25+35+42	1,67+2,33+2,80	2,27	6,8	8,43	1,69
25+35+50	1,55+2,16+3,09	2,48	6,8	8,74	1,65
25+42+42	1,56+2,62+2,62	2,27	6,8	8,49	1,68
35+35+35	2,27+2,27+2,27	2,38	6,8	8,59	1,68
15+15+15+15	1,65+1,65+1,65+1,65	1,97	6,6	7,09	1,38
15+15+15+20	1,52+1,52+1,52+2,03	1,97	6,6	7,27	1,37
15+15+15+25	1,41+1,41+1,41+2,36	1,97	6,6	7,45	1,35
15+15+15+35	1,28+1,28+1,28+2,98	1,97	6,8	7,87	1,58
15+15+15+42	1,17+1,17+1,17+3,28	1,97	6,8	8,04	1,58
15+15+15+50	1,07+1,07+1,07+3,58	2,45	6,8	8,48	1,54

MODELO 4MXM68A9



Ud. interiores	Capacidad nominal por unidad interior (kW)	Capacidad total (kW)			Consumo (kW)
		Mín.	Nom.	Máx.	Nom.
15+15	2,65+2,65	1,65	5,3	7,38	1,19
15+20	2,44+3,26	1,65	5,7	7,76	1,31
15+25	2,29+3,81	1,65	6,1	7,95	1,43
15+35	2,07+4,83	1,8	6,9	8,5	1,69
15+42	1,97+5,53	1,8	7,5	8,85	1,9
15+50	1,89+6,31	2,18	8,2	10,38	2,13
15+60	1,72+6,88	2,46	8,6	10,58	2,28
20+20	3,25+3,25	1,65	6,5	7,95	1,37
20+25	3,07+3,83	1,65	6,9	8,12	1,52
20+35	2,73+4,77	1,8	7,5	8,67	1,75
20+42	2,58+5,42	1,8	8	9,03	1,98
20+50	2,46+6,14	2,18	8,6	10,56	2,26
20+60	2,15+6,45	2,46	8,6	10,75	2,24
25+25	3,60+3,60	1,65	7,2	8,49	1,62
25+35	3,29+4,61	1,89	7,9	9,03	1,91
25+42	3,10+5,20	1,89	8,3	9,29	2,11
25+50	2,87+5,73	2,27	8,6	10,68	2,24
25+60	2,53+6,07	2,55	8,6	10,88	2,22
35+35	4,30+4,30	2,17	8,6	9,38	2,26
35+42	3,91+4,69	2,17	8,6	9,47	2,26
35+50	3,54+5,06	2,56	8,6	10,9	2,22
35+60	3,17+5,43	2,74	8,6	11,01	2,21
42+42	4,30+4,30	2,17	8,6	9,56	2,22
42+50	3,93+4,67	2,56	8,6	10,91	2,21
42+60	3,54+5,06	2,74	8,6	11,02	2,2
50+50	4,30+4,30	2,94	8,6	11,1	2,17
50+60	3,91+4,69	3,14	8,6	11,09	2,15
15+15+15	2,17+2,17+2,17	2,01	6,5	9,92	1,33
15+15+20	2,07+2,07+2,76	2,01	6,9	10,1	1,46
15+15+25	2,02+2,02+3,36	2,1	7,4	10,18	1,64
15+15+35	1,89+1,89+4,42	2,31	8,2	10,29	1,87
15+15+42	1,79+1,79+5,02	2,31	8,6	10,29	2,03
15+15+50	1,61+1,61+5,38	2,71	8,6	10,46	2,01
15+15+60	1,43+1,43+5,73	2,93	8,6	10,59	1,99
15+20+20	2,35+3,13+3,13	2,01	8,6	10,26	2,05
15+20+25	2,15+2,87+3,58	2,1	8,6	10,36	2,04
15+20+35	1,84+2,46+4,30	2,31	8,6	10,45	2,02
15+20+42	1,68+2,23+4,69	2,31	8,6	10,46	2,01
15+20+50	1,52+2,02+5,06	2,71	8,6	10,88	2
15+20+60	1,36+1,81+5,43	2,93	8,6	10,89	1,98
15+25+25	1,98+3,31+3,31	2,2	8,6	10,47	2,03
15+25+35	1,72+2,87+4,01	2,4	8,6	10,58	2,02
15+25+42	1,57+2,62+4,40	2,41	8,6	10,58	2
15+25+50	1,43+2,39+4,78	2,81	8,6	11	1,99
15+25+60	1,29+2,15+5,16	3,02	8,6	10,77	1,97
15+35+35	1,52+3,54+3,54	2,69	8,6	10,59	1,99
15+35+42	1,40+3,27+3,93	2,69	8,6	10,59	1,98
15+35+50	1,29+3,01+4,30	3	8,6	10,93	1,97
15+35+60	1,17+2,74+4,69	2,93	8,6	10,78	1,96
15+42+42	1,30+3,65+3,65	2,69	8,6	10,68	1,98
15+42+50	1,21+3,38+4,02	3	8,6	10,99	1,96
20+20+20	2,60+2,60+2,60	2,01	7,8	10,44	1,72
20+20+25	2,52+2,52+3,15	2,1	8,2	10,52	1,83
20+20+35	2,29+2,29+4,01	2,31	8,6	10,63	2,04
20+20+42	2,10+2,10+4,40	2,31	8,6	10,63	2,02
20+20+50	1,91+1,91+4,78	2,71	8,6	10,82	2
20+20+60	1,72+1,72+5,16	2,93	8,6	10,95	1,99
20+25+25	2,46+3,07+3,07	2,2	8,6	10,54	1,97
20+25+35	2,15+2,69+3,76	2,4	8,6	10,63	2,02
20+25+42	1,98+2,47+4,15	2,41	8,6	10,64	2,01
20+25+50	1,81+2,26+4,53	2,81	8,6	11,06	1,98
20+25+60	1,64+2,05+4,91	3,02	8,6	11,07	1,98
20+35+35	1,91+3,34+3,34	2,69	8,6	10,76	2
20+35+42	1,77+3,10+3,72	2,69	8,6	10,76	1,99
20+35+50	1,64+2,87+4,10	3	8,6	11,11	1,98
20+42+42	1,65+3,47+3,47	2,69	8,6	10,77	1,97
25+25+25	2,87+2,87+2,87	2,31	8,6	10,65	1,99
25+25+35	2,53+2,53+3,54	2,5	8,6	10,87	1,99
25+25+42	2,34+2,34+3,93	2,5	8,6	10,88	1,97
25+25+50	2,15+2,15+4,30	2,91	8,6	11,07	1,96
25+25+60	1,95+1,95+4,69	3,12	8,6	11,08	1,94
25+35+35	2,26+3,17+3,17	2,78	8,6	11	1,96
25+35+42	2,11+2,95+3,54	2,79	8,6	11,01	1,96
25+35+50	1,95+2,74+3,91	3,19	8,6	11,08	1,9
25+42+42	1,97+3,31+3,31	2,79	8,6	11,01	1,95
35+35+35	2,87+2,87+2,87	2,98	8,6	11,06	1,94
15+15+15+15	1,95+1,95+1,95+1,95	2,47	7,8	10,07	1,62
15+15+15+20	1,89+1,89+1,89+2,52	2,47	8,2	10,25	1,77
15+15+15+25	1,84+1,84+1,84+3,07	2,57	8,6	10,36	1,88
15+15+15+35	1,61+1,61+1,61+3,76	2,77	8,6	10,46	1,84
15+15+15+42	1,48+1,48+1,48+4,15	2,78	8,6	10,46	1,84
15+15+15+50	1,36+1,36+1,36+4,53	3,1	8,6	10,52	1,83

1. Refrigeración: temperatura interior 27°CBS; 19°CBS; temperatura exterior 35°CBS.
 2. Calefacción: temperatura interior 20°CBS; temperatura exterior 7°CBS, 6°CBS.

MODELO 4MXM68A9

4x1

Ud. interiores	Capacidad nominal por unidad interior (kW)	Capacidad total (kW)			Consumo (kW)
		Min.	Nom.	Máx.	Nom.
15+15+15+60	0,97+0,97+0,97+3,89	2,48	6,8	8,38	1,52
15+15+20+20	1,46+1,46+1,94+1,94	1,97	6,8	7,45	1,6
15+15+20+25	1,36+1,36+1,81+2,27	1,97	6,8	7,62	1,58
15+15+20+35	1,20+1,20+1,60+2,80	1,97	6,8	8,03	1,57
15+15+20+42	1,11+1,11+1,48+3,10	1,97	6,8	8,19	1,56
15+15+20+50	1,02+1,02+1,36+3,40	2,45	6,8	8,63	1,53
15+15+20+60	0,93+0,93+1,24+3,71	2,48	6,8	8,56	1,51
15+15+25+25	1,28+1,28+2,13+2,13	1,97	6,8	7,7	1,58
15+15+25+35	1,13+1,13+1,89+2,64	2,32	6,8	8,11	1,56
15+15+25+42	1,05+1,05+1,75+2,94	2,32	6,8	8,27	1,55
15+15+25+50	0,97+0,97+1,62+3,24	2,45	6,8	8,7	1,52
15+15+35+35	1,02+1,02+2,38+2,38	2,32	6,8	8,57	1,55
15+15+35+42	0,95+0,95+2,22+2,67	2,44	6,8	8,65	1,54
15+20+20+20	1,36+1,81+1,81+1,81	1,97	6,8	7,61	1,59
15+20+20+25	1,28+1,70+1,70+2,13	1,97	6,8	7,78	1,58
15+20+20+35	1,13+1,51+1,51+2,64	2,32	6,8	8,18	1,57
15+20+20+42	1,05+1,40+1,40+2,94	2,32	6,8	8,34	1,56
15+20+20+50	0,97+1,30+1,30+3,24	2,45	6,8	8,77	1,53
15+20+25+25	1,20+1,60+2,00+2,00	1,97	6,8	7,86	1,58
15+20+25+35	1,07+1,43+1,79+2,51	2,32	6,8	8,26	1,56
15+20+25+42	1,00+1,33+1,67+2,80	2,32	6,8	8,43	1,55
15+20+25+50	0,93+1,24+1,55+3,09	2,45	6,8	8,85	1,52
15+20+35+35	0,97+1,30+2,27+2,27	1,98	6,8	8,64	1,55
15+25+25+25	1,13+1,89+1,89+1,89	1,97	6,8	8,18	1,57
15+25+25+35	1,02+1,70+1,70+2,38	2,32	6,8	8,49	1,55
15+25+25+42	0,95+1,59+1,59+2,67	2,32	6,8	8,5	1,55
15+25+35+35	0,93+1,55+2,16+2,16	2,32	6,8	8,71	1,54
20+20+20+20	1,70+1,70+1,70+1,70	1,97	6,8	7,78	1,58
20+20+20+25	1,60+1,60+1,60+2,00	1,97	6,8	7,95	1,58
20+20+20+35	1,43+1,43+1,43+2,51	1,97	6,8	8,33	1,56
20+20+20+42	1,33+1,33+1,33+2,80	1,97	6,8	8,49	1,55
20+20+20+50	1,24+1,24+1,24+3,09	2,45	6,8	8,91	1,52
20+20+25+25	1,51+1,51+1,89+1,89	1,97	6,8	8,1	1,57
20+20+25+35	1,36+1,36+1,70+2,38	2,32	6,8	8,49	1,55
20+20+25+42	1,27+1,27+1,59+2,67	2,32	6,8	8,64	1,55
20+20+35+35	1,24+1,24+2,16+2,16	2,44	6,8	8,78	1,55
20+25+25+25	1,43+1,79+1,79+1,79	1,97	6,8	8,33	1,56
20+25+25+35	1,30+1,62+1,62+2,27	2,32	6,8	8,63	1,55
25+25+25+25	1,70+1,70+1,70+1,70	2,32	6,8	8,56	1,55
25+25+25+35	1,55+1,55+1,55+2,16	2,44	6,8	8,9	1,54

MODELO 4MXM68A9

4x1

Ud. interiores	Capacidad nominal por unidad interior (kW)	Capacidad total (kW)			Consumo (kW)
		Min.	Nom.	Máx.	Nom.
15+15+15+60	1,23+1,23+1,23+4,91	3,04	8,6	10,88	1,79
15+15+20+20	1,84+1,84+2,46+2,46	2,47	8,6	10,44	1,87
15+15+20+25	1,72+1,72+2,29+2,87	2,57	8,6	10,54	1,87
15+15+20+35	1,52+1,52+2,02+3,54	2,77	8,6	10,64	1,84
15+15+20+42	1,40+1,40+1,87+3,93	2,78	8,6	10,65	1,82
15+15+20+50	1,29+1,29+1,72+4,30	3,1	8,6	10,71	1,82
15+15+20+60	1,17+1,17+1,56+4,69	3,04	8,6	11,07	1,78
15+15+25+25	1,61+1,61+2,69+2,69	2,67	8,6	10,55	1,86
15+15+25+35	1,43+1,43+2,39+3,34	2,98	8,6	10,65	1,82
15+15+25+42	1,33+1,33+2,22+3,72	2,98	8,6	10,65	1,81
15+15+25+50	1,23+1,23+2,05+4,10	3,1	8,6	10,9	1,8
15+15+35+35	1,29+1,29+3,01+3,01	3,18	8,6	10,75	1,78
15+15+35+42	1,21+1,21+2,81+3,38	2,99	8,6	10,85	1,78
15+20+20+20	1,72+2,29+2,29+2,29	2,47	8,6	10,63	1,87
15+20+20+25	1,61+2,15+2,15+2,69	2,57	8,6	10,72	1,86
15+20+20+35	1,43+1,91+1,91+3,34	2,77	8,6	10,83	1,81
15+20+20+42	1,33+1,77+1,77+3,72	2,78	8,6	10,84	1,8
15+20+20+50	1,23+1,64+1,64+4,10	3,1	8,6	10,9	1,79
15+20+25+25	1,52+2,02+2,53+2,53	2,67	8,6	10,72	1,86
15+20+25+35	1,36+1,81+2,26+3,17	2,98	8,6	10,83	1,8
15+20+25+42	1,26+1,69+2,11+3,54	2,98	8,6	10,84	1,8
15+20+25+50	1,17+1,56+1,95+3,91	3,1	8,6	11,09	1,79
15+20+35+35	1,23+1,64+2,87+2,87	3,18	8,6	10,93	1,78
15+25+25+25	1,43+2,39+2,39+2,39	2,77	8,6	10,73	1,85
15+25+25+35	1,29+2,15+2,15+3,01	3,08	8,6	10,92	1,79
15+25+25+42	1,21+2,01+2,01+3,38	2,98	8,6	11,01	1,78
15+25+35+35	1,17+1,95+2,74+2,74	3,18	8,6	11,02	1,76
20+20+20+20	2,15+2,15+2,15+2,15	2,47	8,6	10,81	1,86
20+20+20+25	2,02+2,02+2,02+2,53	2,57	8,6	10,9	1,86
20+20+20+35	1,81+1,81+1,81+3,17	2,77	8,6	11	1,79
20+20+20+42	1,69+1,69+1,69+3,54	2,78	8,6	11,01	1,8
20+20+20+50	1,56+1,56+1,56+3,91	3,1	8,6	11,08	1,78
20+20+25+25	1,91+1,91+2,39+2,39	2,67	8,6	10,91	1,85
20+20+25+35	1,72+1,72+2,15+3,01	2,98	8,6	11,01	1,78
20+20+25+42	1,61+1,61+2,01+3,38	2,98	8,6	11,01	1,78
20+20+35+35	1,56+1,56+2,74+2,74	3,18	8,6	11,12	1,76
20+25+25+25	1,81+2,26+2,26+2,26	2,77	8,6	10,91	1,84
20+25+25+35	1,64+2,05+2,05+2,87	3,08	8,6	11,11	1,78
25+25+25+25	2,15+2,15+2,15+2,15	2,88	8,6	11,1	1,84
25+25+25+35	1,95+1,95+1,95+2,74	3,18	8,6	11,11	1,79

MODELO 4MXM80A9

4x1

Ud. interiores	Capacidad nominal por unidad interior (kW)	Capacidad total (kW)			Consumo (kW)
		Min.	Nom.	Máx.	Nom.
15+15	1,50+1,50	1,87	3	4,11	0,47
15+20	1,50+2,00	1,89	3,5	4,6	0,57
15+25	1,50+2,50	1,95	4	5,07	0,69
15+35	1,50+3,50	2,05	5	5,95	0,93
15+42	1,50+4,20	2,12	5,7	6,51	1,14
15+50	1,50+5,00	2,2	6,5	7,09	1,35
15+60	1,48+5,92	2,32	7,4	7,74	1,64
15+71	1,4+6,6	2,47	8	8,35	1,85
20+20	2,00+2,00	1,95	4	5,41	0,68
20+25	2,00+2,50	2	4,5	5,84	0,82
20+35	2,00+3,50	2,1	5,5	6,44	1,06
20+42	2,00+4,20	2,17	6,2	6,91	1,27
20+50	2,00+5,00	2,25	7	7,45	1,47
20+60	1,85+5,55	2,39	7,4	8,06	1,61
20+71	1,76+6,24	2,53	8	8,62	1,76
25+25	2,50+2,50	2,05	5	6,24	0,92
25+35	2,50+3,50	2,15	6	6,73	1,24
25+42	2,50+4,20	2,22	6,7	7,25	1,39
25+50	2,47+4,93	2,32	7,4	7,74	1,61
25+60	2,35+5,65	2,46	8	8,32	1,76
25+71	2,08+5,92	2,6	8	8,83	1,79
35+35	3,50+3,50	2,25	7	7,45	1,47
35+42	3,50+4,20	2,35	7,7	7,88	1,69
35+50	3,29+4,71	2,46	8	8,32	1,75
35+60	2,95+5,05	2,58	8	8,79	1,73
35+71	2,64+5,36	2,74	8	8,48	1,87
42+42	4,00+4,00	2,44	8	8,27	1,81
42+50	3,65+4,35	2,54	8	8,65	1,77
42+60	3,29+4,71	2,68	8	9,07	1,82
42+71	2,97+5,03	2,83	8	9,34	1,87
50+50	4,00+4,00	2,65	8	8,83	1,74
50+60	3,64+4,36	2,79	8	9,32	1,72
50+71	3,31+4,69	2,94	8	9,54	1,7
60+60	4,36+3,64	2,93	8	9,58	1,71
60+71	3,66+4,34	3,08	8	9,74	1,7
71+71	4+4	3,23	8	9,79	1,7
15+15+15	1,50+1,50+1,50	2	4,5	5,52	0,76
15+15+20	1,50+1,50+2,00	2,05	5	5,95	0,87
15+15+25	1,50+1,50+2,50	2,1	5,5	6,35	0,98
15+15+35	1,50+1,50+3,50	2,2	6,5	7,09	1,24
15+15+42	1,50+1,50+4,20	2,28	7,2	7,56	1,43
15+15+50	1,39+1,39+4,63	2,39	7,4	8,04	1,53
15+15+60	1,33+1,33+5,33	2,52	8	8,55	1,73
15+15+71	1,19+1,19+5,62	2,67	8	9,02	1,81
15+20+20	1,50+2,00+2,00	2,1	5,5	6,35	0,98

MODELO 4MXM80A9

4x1

Ud. interiores	Capacidad nominal por unidad interior (kW)	Capacidad total (kW)			Consumo (kW)
		Min.	Nom.	Máx.	Nom.
15+15	1,85+1,85	1,45	3,7	5,57	0,86
15+20	1,84+2,46	1,51	4,3	5,57	1,01
15+25	1,84+3,06	1,65	4,9	7,37	1,17
15+35	1,83+4,27	1,94	6,1	7,52	1,64
15+42	1,84+5,16	2,14	7	8,61	1,94
15+50	1,85+6,15	2,38	8	9,07	2,11
15+60	1,80+7,20	2,66	9	10,06	2,3
15+71	1,67+7,93	2,96	9,6	10,65	2,47
20+20	2,45+2,45	1,65	4,9	6,81	1,16
20+25	2,44+3,06	1,8	5,5	7,12	1,34
20+35	2,44+4,26	2,09	6,7	7,64	1,7
20+42	2,45+5,15	2,28	7,6	8,87	1,98
20+50	2,43+6,07	2,52	8,5	9,07	2,28
20+60	2,33+6,98	2,79	9,3	10,06	2,42
20+71	2,11+7,49	3,1	9,6	10,9	2,47
25+25	3,05+3,05	1,94	6,1	7,45	1,68
25+35	3,04+4,26	2,23	7,3	8,87	2,02
25+42	3,06+5,14	2,44	8,2	9,37	2,28
25+50	3,00+6,00	2,66	9	9,68	2,51
25+60	2,82+6,78	2,94	9,6	10,5	2,63
25+71	2,5+7,1	3,23	9,6	10,9	2,5
35+35	4,25+4,25	2,52	8,5	9,55	2,47
35+42	4,09+4,91	2,71	9	10,16	2,69
35+50	3,91+5,59	2,94	9,5	10,32	2,66
35+60	3,54+6,06	3,21	9,6	10,75	2,48
35+71	3,17+6,43	3,52	9,6	11,05	2,42
42+42	4,75+4,75	2,91	9,5	9,98	2,55
42+50	4,38+5,22	3,13	9,6	10,52	2,59
42+60	3,95+5,65	3,41	9,6	10,76	2,39
42+71	3,57+6,03	3,7	9,6	11,07	2,38
50+50	4,80+4,80	3,35	9,6	10,65	2,46
50+					

Tablas de Capacidad

4x1

MODELO 4MXM80A9

Ud. interiores	Capacidad nominal por unidad interior (kW)	Capacidad total (kW)			Consumo (kW)
		Mín.	Nom.	Máx.	
15+20+25	1,50+2,00+2,50	2,15	6	6,73	1,1
15+20+35	1,50+2,00+3,50	2,25	7	7,43	1,36
15+20+42	1,50+2,00+4,20	2,35	7,7	7,86	1,62
15+20+50	1,41+1,88+4,71	2,46	8	8,3	1,72
15+20+60	1,26+1,68+5,05	2,58	8	8,77	1,71
15+20+71	1,13+1,51+5,36	2,74	8	9,19	1,85
15+25+25	1,50+2,50+2,50	2,2	6,5	7,09	1,24
15+25+35	1,48+2,47+3,45	2,32	7,4	7,74	1,51
15+25+42	1,46+2,44+4,10	2,42	8	8,15	1,75
15+25+50	1,33+2,22+4,44	2,52	8	8,55	1,72
15+25+60	1,20+2,00+4,80	2,65	8	8,98	1,81
15+25+71	1,08+1,8+5,12	2,8	8	9,34	1,85
15+35+35	1,41+3,29+3,29	2,46	8	8,3	1,76
15+35+42	1,30+3,04+3,65	2,54	8	8,64	1,75
15+35+50	1,20+2,80+4,00	2,65	8	8,98	1,81
15+35+60	1,09+2,55+4,36	2,79	8	9,31	1,85
15+35+71	0,99+2,31+4,69	2,94	8	9,58	1,83
15+42+42	1,21+3,39+3,39	2,64	8	8,94	1,74
15+42+50	1,12+3,14+3,74	2,75	8	9,22	1,71
15+42+60	1,03+2,87+4,10	2,89	8	9,49	1,69
15+42+71	0,94+2,63+4,44	3,04	8	9,69	1,67
15+50+50	1,04+3,48+3,48	2,86	8	9,45	1,61
15+50+60	0,96+3,20+3,84	3	8	9,64	1,6
15+50+71	0,88+2,94+4,18	3,15	8	9,76	1,59
15+60+60	0,89+3,56+3,56	3,13	8	9,75	1,6
20+20+20	2,00+2,00+2,00	2,15	6	6,76	1,1
20+20+25	2,00+2,00+2,50	2,2	6,5	7,09	1,24
20+20+35	1,97+1,97+3,45	2,32	7,4	7,76	1,51
20+20+42	1,95+1,95+4,10	2,42	8	8,17	1,75
20+20+50	1,78+1,78+4,44	2,52	8	8,57	1,72
20+20+60	1,60+1,60+4,80	2,65	8	9	1,81
20+20+71	1,44+1,44+5,12	2,8	8	9,36	1,83
20+25+25	2,00+2,50+2,50	2,25	7	7,45	1,36
20+25+35	1,85+2,31+3,24	2,39	7,4	8,06	1,5
20+25+42	1,84+2,30+3,86	2,48	8	8,43	1,75
20+25+50	1,68+2,11+4,21	2,58	8	8,79	1,72
20+25+60	1,52+1,90+4,57	2,72	8	9,17	1,84
20+25+71	1,38+1,72+4,9	2,87	8	9,49	1,83
20+35+35	1,78+3,11+3,11	2,52	8	8,57	1,74
20+35+42	1,65+2,89+3,46	2,61	8	8,87	1,79
20+35+50	1,52+2,67+3,81	2,72	8	9,17	1,83
20+35+60	1,39+2,43+4,17	2,86	8	9,47	1,83
20+35+71	1,27+2,22+4,51	3,01	8	9,28	1,81
20+42+42	1,54+3,23+3,23	2,71	8	9,17	1,8
20+42+50	1,43+3,00+3,57	2,82	8	9,41	1,84
20+42+60	1,31+2,75+3,93	2,95	8	9,64	1,81
20+42+71	1,2+2,53+4,27	3,11	8	9,79	1,79
20+50+50	1,33+3,33+3,33	2,93	8	9,58	1,74
20+50+60	1,23+3,08+3,69	3,06	8	9,73	1,72
20+50+71	1,13+2,84+4,03	3,22	8	9,79	1,7
20+60+60	1,14+3,43+3,43	3,2	8	9,79	1,71
25+25+25	2,47+2,47+2,47	2,32	7,4	7,76	1,5
25+25+35	2,35+2,35+3,29	2,46	8	8,32	1,74
25+25+42	2,17+2,17+3,65	2,54	8	8,66	1,73
25+25+50	2,00+2,00+4,00	2,65	8	9	1,81
25+25+60	1,82+1,82+4,36	2,79	8	9,33	1,83
25+25+71	1,65+1,65+4,69	2,94	8	9,6	1,81
25+35+35	2,11+2,95+2,95	2,58	8	8,51	1,73
25+35+42	1,96+2,75+3,29	2,68	8	9,07	1,81
25+35+50	1,82+2,55+3,64	2,79	8	9,33	1,81
25+35+60	1,67+2,33+4,00	2,93	8	9,58	1,79
25+35+71	1,53+2,14+4,34	3,08	8	9,28	1,77
25+42+42	1,83+3,08+3,08	2,78	8	9,2	1,87
25+42+50	1,71+2,87+3,42	2,89	8	9,54	1,82
25+42+60	1,57+2,65+3,78	3,02	8	9,72	1,8
25+42+71	1,45+2,43+4,12	3,17	8	9,82	1,78
25+50+50	1,60+3,20+3,20	3	8	9,66	1,73
25+50+60	1,48+2,96+3,56	3,13	8	9,77	1,71
25+60+60	1,38+3,31+3,31	3,27	8	9,79	1,7
35+35+35	2,67+2,67+2,67	2,72	8	8,84	1,79
35+35+42	2,50+2,50+3,00	2,82	8	9,48	1,86
35+35+50	2,33+2,33+3,33	2,93	8	9,54	1,81
35+35+60	2,15+2,15+3,69	3,06	8	9,29	1,79
35+35+71	1,99+1,99+4,03	3,22	8	9,79	1,77
35+42+42	2,35+2,82+2,82	2,91	8	9,36	1,85
35+42+50	2,20+2,65+3,15	3,02	8	9,55	1,81
35+42+60	2,04+2,45+3,50	3,16	8	9,78	1,79
35+50+50	2,07+2,96+2,96	3,13	8	9,74	1,71
35+50+60	1,93+2,70+3,31	3,27	8	9,79	1,7
42+42+42	2,67+2,67+2,67	3,01	8	9,37	1,84
42+42+50	2,51+2,51+2,99	3,12	8	9,56	1,8
42+42+60	2,33+2,33+3,33	3,26	8	9,79	1,78
42+50+50	2,37+2,82+2,82	3,23	8	9,75	1,79
15+15+15+15	1,50+1,50+1,50+1,50	2,15	6	6,73	1,08
15+15+15+20	1,50+1,50+1,50+2,00	2,2	6,5	7,09	1,21
15+15+15+25	1,50+1,50+1,50+2,50	2,25	7	7,43	1,34
15+15+15+35	1,39+1,39+1,39+3,24	2,39	7,4	8,04	1,62
15+15+15+42	1,38+1,38+1,38+3,86	2,48	8	8,4	1,99
15+15+15+50	1,26+1,26+1,26+4,21	2,58	8	8,77	1,95
15+15+15+60	1,14+1,14+1,14+4,57	2,72	8	9,15	2,21
15+15+15+71	1,03+1,03+1,03+4,9	2,87	8	9,47	2,18
15+15+20+20	1,50+1,50+2,00+2,00	2,25	7	7,43	1,34
15+15+20+25	1,48+1,48+1,97+2,47	2,32	7,4	7,74	1,62
15+15+20+35	1,41+1,41+1,88+3,29	2,46	8	8,3	1,99
15+15+20+42	1,30+1,30+1,74+3,65	2,54	8	8,64	1,98
15+15+20+50	1,20+1,20+1,60+4,00	2,65	8	8,98	2,15
15+15+20+60	1,09+1,09+1,45+4,36	2,79	8	9,31	2,18
15+15+20+71	0,99+0,99+1,32+4,69	2,94	8	9,58	2,15

4x1

MODELO 4MXM80A9

Ud. interiores	Capacidad nominal por unidad interior (kW)	Capacidad total (kW)			Consumo (kW)
		Mín.	Nom.	Máx.	
15+20+25	1,83+2,43+3,04	2,23	7,3	8,75	1,68
15+20+35	1,82+2,43+4,25	2,52	8,5	9,39	2,06
15+20+42	1,75+2,34+4,91	2,71	9	10,08	2,22
15+20+50	1,69+2,26+5,65	2,94	9,6	10,39	2,34
15+20+60	1,52+2,02+6,06	3,21	9,6	11,14	2,22
15+20+71	1,36+1,81+6,43	3,52	9,6	11,17	2,21
15+25+25	1,85+3,08+3,08	2,38	8	9,29	1,95
15+25+35	1,80+3,00+4,20	2,66	9	10,07	2,22
15+25+42	1,76+2,93+4,92	2,86	9,6	10,08	2,42
15+25+50	1,60+2,67+5,33	3,07	9,6	10,9	2,34
15+25+60	1,44+2,40+5,76	3,35	9,6	11,14	2,22
15+25+71	1,3+2,16+6,14	3,65	9,6	11,17	2,21
15+35+35	1,69+3,95+3,95	2,94	9,6	10,29	2,38
15+35+42	1,57+3,65+4,38	3,13	9,6	10,77	2,38
15+35+50	1,44+3,36+4,80	3,35	9,6	10,91	2,34
15+35+60	1,31+3,05+5,24	3,62	9,6	11,15	2,22
15+35+71	1,19+2,78+5,63	3,93	9,6	11,18	2,21
15+42+42	1,45+4,07+4,07	3,33	9,6	10,78	2,38
15+42+50	1,35+3,77+4,49	3,54	9,6	10,91	2,34
15+42+60	1,23+3,45+4,92	3,81	9,6	11,15	2,22
15+42+71	1,13+3,15+5,33	4,12	9,6	11,3	2,21
15+50+50	1,25+4,17+4,17	3,76	9,6	11,04	2,25
15+50+60	1,15+3,84+4,61	4,04	9,6	11,28	2,14
15+50+71	1,06+3,53+5,01	4,35	9,6	11,44	2,13
15+60+60	1,07+4,27+4,27	4,31	9,6	11,52	2,07
20+20+20	2,50+2,50+2,50	2,23	7,5	8,66	1,73
20+20+25	2,46+2,46+3,08	2,38	8	9,29	1,87
20+20+35	2,40+2,40+4,20	2,66	9	10,07	2,21
20+20+42	2,29+2,29+4,81	2,86	9,4	10,08	2,41
20+20+50	2,13+2,13+5,33	3,07	9,6	10,9	2,38
20+20+60	1,92+1,92+5,76	3,35	9,6	11,14	2,26
20+20+71	1,73+1,73+6,14	3,65	9,6	11,17	2,25
20+25+25	2,43+3,04+3,04	2,52	8,5	9,29	2,1
20+25+35	2,33+2,91+4,07	2,79	9,3	10,07	2,39
20+25+42	2,21+2,76+4,63	2,99	9,6	10,56	2,5
20+25+50	2,02+2,53+5,05	3,21	9,6	10,9	2,34
20+25+60	1,83+2,29+5,49	3,49	9,6	11,14	2,22
20+25+71	1,66+2,07+5,88	3,79	9,6	11,17	2,21
20+35+35	2,13+3,73+3,73	3,07	9,6	10,76	2,38
20+35+42	1,98+3,46+4,16	3,26	9,6	10,77	2,38
20+35+50	1,83+3,20+4,57	3,49	9,6	10,91	2,34
20+35+60	1,67+2,92+5,01	3,76	9,6	11,15	2,22
20+35+71	1,52+2,67+5,41	4,07	9,6	11,18	2,21
20+42+42	1,85+3,88+3,88	3,46	9,6	10,78	2,38
20+42+50	1,71+3,60+4,29	3,68	9,6	10,91	2,34
20+42+60	1,57+3,30+4,72	3,96	9,6	11,15	2,22
20+42+71	1,44+3,03+5,12	4,26	9,6	11,19	2,21
20+50+50	1,60+4,00+4,00	3,9	9,6	11,04	2,25
20+50+60	1,48+3,69+4,43	4,17	9,6	11,28	2,14
20+50+71	1,36+3,4+4,83	4,48	9,6	11,32	2,13
20+60+60	1,37+4,11+4,11	4,45	9,6	11,52	2,07
25+25+25	3,20+3,20+3,20	2,66	9,6	10,28	2,49
25+25+35	2,82+2,82+3,95	2,94	9,6	10,52	2,46
25+25+42	2,61+2,61+4,38	3,13	9,6	11,02	2,44
25+25+50	2,40+2,40+4,80	3,35	9,6	10,9	2,35
25+25+60	2,18+2,18+5,24	3,62	9,6	11,14	2,26
25+25+71	1,98+1,98+5,63	3,93	9,6	11,17	2,26
25+35+35	2,53+3,54+3,54	3,21	9,6	10,76	2,41
25+35+42	2,35+3,29+3,95	3,41	9,6	10,77	2,39
25+35+50	2,18+3,05+4,36	3,62	9,6	10,91	2,3
25+35+60	2,00+2,80+4,80	3,9	9,6	11,15	2,25
25+35+71	1,83+2,56+5,2	4,2	9,6	11,18	2,21
25+42+42	2,20+3,70+3,70	3,6	9,6	10,78	2,37
25+42+50	2,05+3,45+4,10	3,81	9,6	10,91	2,28
25+42+60	1,89+3,17+4,54	4,09	9,6	11,15	2,24
25+42+71	1,74+2,92+4,94	4,4	9,6	11,19	2,2
25+50+50	1,92+3,84+3,84	4,04	9		

BOMBA DE CALOR / MULTI SPLIT /

Doméstico / Capacidad de Refrigeración / Calefacción **R-32**

4x1

MODELO 4MXM80A9

Ud. interiores	Capacidad nominal por unidad interior (kW)	Capacidad total (kW)			Consumo (kW)
		Mín.	Nom.	Máx.	Nom.
15+15+25+25	1,39+1,39+2,31+2,31	2,39	7,4	8,04	1,62
15+15+25+35	1,33+1,33+2,22+3,11	2,52	8	8,55	1,98
15+15+25+42	1,24+1,24+2,06+3,46	2,61	8	8,85	2,18
15+15+25+50	1,14+1,14+1,90+3,81	2,72	8	9,15	2,2
15+15+25+60	1,04+1,04+1,74+4,17	2,86	8	9,45	2,22
15+15+25+71	0,95+0,95+1,59+4,51	3,01	8	9,66	2,19
15+15+35+35	1,20+1,20+2,80+2,80	2,65	8	8,98	2,18
15+15+35+42	1,12+1,12+2,62+3,14	2,75	8	9,22	2,26
15+15+35+50	1,04+1,04+2,43+3,48	2,86	8	9,45	2,2
15+15+35+60	0,96+0,96+2,24+3,84	3	8	9,64	2,17
15+15+35+71	0,88+0,88+2,06+4,18	3,15	8	9,76	2,14
15+15+42+42	1,05+1,05+2,95+2,95	2,84	8	9,41	2,25
15+15+42+50	0,98+0,98+2,75+3,28	2,95	8	9,59	2,18
15+15+42+60	0,91+0,91+2,55+3,64	3,09	8	9,73	2,15
15+15+42+71	0,84+0,84+2,35+3,97	3,24	8	9,77	2,13
15+15+50+50	0,92+0,92+3,08+3,08	3,06	8	9,71	2,05
15+15+50+60	0,86+0,86+2,86+3,43	3,2	8	9,77	2,02
15+20+20+20	1,48+1,97+1,97+1,97	2,32	7,4	7,74	1,62
15+20+20+25	1,39+1,85+1,85+2,31	2,39	7,4	8,04	1,62
15+20+20+35	1,33+1,78+1,78+3,11	2,52	8	8,55	1,98
15+20+20+42	1,24+1,65+1,65+3,46	2,61	8	8,85	2,18
15+20+20+50	1,14+1,52+1,52+3,81	2,72	8	9,15	2,21
15+20+20+60	1,04+1,39+1,39+4,17	2,86	8	9,45	2,22
15+20+20+71	0,95+1,27+1,27+4,51	3,01	8	9,66	2,19
15+20+25+25	1,41+1,88+2,35+2,35	2,46	8	8,3	2
15+20+25+35	1,26+1,68+2,11+2,95	2,58	8	8,77	1,98
15+20+25+42	1,18+1,57+1,96+3,29	2,68	8	9,05	2,17
15+20+25+50	1,09+1,45+1,82+3,64	2,79	8	9,31	2,23
15+20+25+60	1,00+1,33+1,67+4,00	2,93	8	9,56	2,2
15+20+25+71	0,92+1,22+1,53+4,34	3,08	8	9,72	2,17
15+20+35+35	1,14+1,52+2,67+2,67	2,72	8	9,15	2,21
15+20+35+42	1,07+1,43+2,50+3,00	2,82	8	9,36	2,25
15+20+35+50	1,00+1,33+2,33+3,33	2,93	8	9,56	2,18
15+20+35+60	0,92+1,23+2,15+3,69	3,06	8	9,71	2,15
15+20+35+71	0,85+1,13+1,99+4,03	3,22	8	9,77	2,13
15+20+42+42	1,01+1,34+2,82+2,82	2,91	8	9,54	2,23
15+20+42+50	0,94+1,26+2,65+3,15	3,02	8	9,67	2,17
15+20+42+60	0,88+1,17+2,45+3,50	3,16	8	9,76	2,14
15+20+50+50	0,89+1,19+2,96+2,96	3,13	8	9,75	2,06
15+20+50+60	0,83+1,10+2,76+3,31	3,27	8	9,77	2,03
15+25+25+25	1,33+2,22+2,22+2,22	2,52	8	8,55	1,98
15+25+25+35	1,20+2,00+2,00+2,80	2,65	8	8,98	2,17
15+25+25+42	1,12+1,87+1,87+3,14	2,75	8	9,22	2,23
15+25+25+50	1,04+1,74+1,74+3,48	2,86	8	9,45	2,17
15+25+25+60	0,96+1,60+1,60+3,84	3	8	9,64	2,14
15+25+25+71	0,88+1,47+1,47+4,18	3,15	8	9,76	2,12
15+25+35+35	1,09+1,82+2,55+2,55	2,79	8	9,31	2,15
15+25+35+42	1,03+1,71+2,39+2,87	2,89	8	9,49	2,14
15+25+35+50	0,96+1,60+2,24+3,20	3	8	9,64	2,09
15+25+35+60	0,89+1,48+2,07+3,56	3,13	8	9,75	2,06
15+25+42+42	0,97+1,61+2,71+2,71	2,98	8	9,63	2,13
15+25+42+50	0,91+1,52+2,55+3,03	3,09	8	9,73	2,08
15+25+42+60	0,85+1,41+2,37+3,38	3,23	8	9,77	2,05
15+25+50+50	0,86+1,43+2,86+2,86	3,2	8	9,77	2,07
15+35+35+35	1,00+2,33+2,33+2,33	2,93	8	9,56	2,14
15+35+35+42	0,94+2,20+2,20+2,65	3,02	8	9,67	2,13
15+35+35+50	0,89+2,07+2,07+2,96	3,13	8	9,75	2,08
15+35+35+60	0,83+1,93+1,93+3,31	3,27	8	9,77	2,05
15+35+42+42	0,90+2,09+2,51+2,51	3,12	8	9,74	2,12
15+35+42+50	0,85+1,97+2,37+2,82	3,23	8	9,77	2,07
15+42+42+42	0,85+2,38+2,38+2,38	3,22	8	9,77	2,11
20+20+20+20	1,85+1,85+1,85+1,85	2,39	7,4	8,06	1,62
20+20+20+25	1,88+1,88+1,88+2,35	2,46	8	8,32	1,95
20+20+20+35	1,68+1,68+1,68+2,95	2,58	8	8,79	1,94
20+20+20+42	1,57+1,57+1,57+3,29	2,68	8	9,07	2,26
20+20+20+50	1,45+1,45+1,45+3,64	2,79	8	9,33	2,3
20+20+20+60	1,33+1,33+1,33+4,00	2,93	8	9,58	2,26
20+20+20+71	1,22+1,22+1,22+4,34	3,08	8	9,74	2,2
20+20+25+25	1,73+1,73+2,17+2,17	2,52	7,8	8,57	1,76
20+20+25+35	1,60+1,60+2,00+2,80	2,65	8	9	2,21
20+20+25+42	1,50+1,50+1,87+3,14	2,75	8	9,24	2,31
20+20+25+50	1,39+1,39+1,74+3,48	2,86	8	9,47	2,25
20+20+25+60	1,28+1,28+1,60+3,84	3	8	9,66	2,21
20+20+25+71	1,18+1,18+1,47+4,18	3,15	8	9,78	2,18
20+20+35+35	1,45+1,45+2,55+2,55	2,79	8	9,14	2,3
20+20+35+42	1,37+1,37+2,39+2,87	2,89	8	9,51	2,28
20+20+35+50	1,28+1,28+2,24+3,20	3	8	9,66	2,22
20+20+35+60	1,19+1,19+2,07+3,56	3,13	8	9,77	2,19
20+20+42+42	1,29+1,29+2,71+2,71	2,98	8	9,65	2,27
20+20+42+50	1,21+1,21+2,55+3,03	3,09	8	9,75	2,21
20+20+42+60	1,13+1,13+2,37+3,38	3,23	8	9,79	2,18
20+20+50+50	1,14+1,14+2,86+2,86	3,2	8	9,79	2,2
20+25+25+25	1,68+2,11+2,11+2,11	2,58	8	8,79	1,83
20+25+25+35	1,52+1,90+1,90+2,6+	2,72	8	9,17	2,21
20+25+25+42	1,43+1,79+1,79+3,00	2,82	8	9,38	2,24
20+25+25+50	1,33+1,67+1,67+3,33	2,93	8	9,58	2,18
20+25+25+60	1,23+1,54+1,54+3,69	3,06	8	9,73	2,15
20+25+25+71	1,13+1,42+1,42+4,03	3,22	8	9,79	2,12
20+25+35+35	1,39+1,74+2,43+2,43	2,86	8	9,32	2,2
20+25+35+42	1,31+1,64+2,30+2,75	2,95	8	9,66	2,19
20+25+35+50	1,23+1,54+2,15+3,08	3,06	8	9,73	2,13
20+25+35+60	1,14+1,43+2,00+3,43	3,2	8	9,79	2,1

4x1

MODELO 4MXM80A9

Ud. interiores	Capacidad nominal por unidad interior (kW)	Capacidad total (kW)			Consumo (kW)
		Mín.	Nom.	Máx.	Nom.
15+15+25+25	1,80+1,80+3,00+3,00	2,79	9,6	10,58	2,21
15+15+25+35	1,60+1,60+2,67+3,73	3,07	9,6	11,15	2,22
15+15+25+42	1,48+1,48+2,47+4,16	3,26	9,6	11,16	2,21
15+15+25+50	1,37+1,37+2,29+4,57	3,49	9,6	11,29	2,14
15+15+25+60	1,25+1,25+2,09+5,01	3,76	9,6	11,53	2,06
15+15+25+71	1,14+1,14+1,9+5,41	4,07	9,6	11,56	2,05
15+15+35+35	1,44+1,44+3,36+3,36	3,35	9,6	11,16	2,21
15+15+35+42	1,35+1,35+3,14+3,77	3,54	9,6	11,17	2,21
15+15+35+50	1,25+1,25+2,92+4,17	3,76	9,6	11,29	2,13
15+15+35+60	1,15+1,15+2,69+4,61	4,04	9,6	11,53	2,06
15+15+35+71	1,06+1,06+2,47+5,01	4,35	9,6	11,58	2,05
15+15+42+42	1,26+1,26+3,54+3,54	3,73	9,6	11,18	2,21
15+15+42+50	1,18+1,18+3,30+3,93	3,96	9,6	11,3	2,13
15+15+42+60	1,09+1,09+3,05+4,36	4,23	9,6	11,54	2,06
15+15+42+71	1,01+1,01+2,82+4,77	4,54	9,6	11,58	2,05
15+15+50+50	1,11+1,11+3,69+3,69	4,17	9,6	11,44	2,09
15+15+50+60	1,03+1,03+3,43+4,11	4,45	9,6	11,68	1,97
15+20+20+20	1,90+2,53+2,53+2,53	2,66	9,5	10,17	2,26
15+20+20+25	1,80+2,40+2,40+3,00	2,79	9,6	10,26	2,26
15+20+20+35	1,60+2,13+2,13+3,73	3,07	9,6	11,15	2,25
15+20+20+42	1,48+1,98+1,98+4,16	3,26	9,6	11,16	2,23
15+20+20+50	1,37+1,83+1,83+4,57	3,49	9,6	11,29	2,14
15+20+20+60	1,25+1,67+1,67+5,01	3,76	9,6	11,53	2,06
15+20+20+71	1,14+1,52+1,52+5,41	4,07	9,6	11,56	2,05
15+20+25+25	1,69+2,26+2,82+2,82	2,94	9,6	10,58	2,22
15+20+25+35	1,52+2,02+2,53+3,54	3,21	9,6	11,15	2,22
15+20+25+42	1,41+1,88+2,35+3,95	3,41	9,6	11,16	2,21
15+20+25+50	1,31+1,75+2,18+4,36	3,62	9,6	11,29	2,14
15+20+25+60	1,20+1,60+2,00+4,80	3,9	9,6	11,53	2,06
15+20+25+71	1,1+1,47+1,83+5,2	4,2	9,6	11,56	2,05
15+20+35+35	1,37+1,83+3,20+3,20	3,49	9,6	11,16	2,21
15+20+35+42	1,29+1,71+3,00+3,60	3,68	9,6	11,17	2,21
15+20+35+50	1,20+1,60+2,80+4,00	3,9	9,6	11,29	2,13
15+20+35+60	1,11+1,48+2,58+4,43	4,17	9,6	11,53	2,06
15+20+35+71	1,02+1,36+2,38+4,83	4,48	9,6	11,58	2,05
15+20+42+42	1,21+1,61+3,39+3,39	3,88	9,6	11,18	2,25
15+20+42+50	1,13+1,51+3,17+3,78	4,09	9,6	11,3	2,13
15+20+42+60	1,05+1,40+2,94+4,20	4,37	9,6	11,54	2,06
15+20+50+50	1,07+1,42+3,56+3,56	4,31	9,6	11,44	2,09
15+20+50+60	0,99+1,32+3,31+3,97	4,59	9,6	11,68	1,97
15+25+25+25	1,60+2,67+2,67+2,67	3,07	9,6	11,14	2,22
15+25+25+35	1,44+2,40+2,40+3,36	3,35	9,6	11,15	2,22
15+25+25+42	1,35+2,24+2,24+3,77	3,54	9,6	11,16	2,21
15+25+25+50	1,25+2,09+2,09+4,17	3,76	9,6	11,29	2,14
15+25+25+60	1,15+1,92+1,92+4,61	4,04	9,6	11,53	2,06
15+25+25+71	1,06+1,76+1,76+5,01	4,35	9,6	11,56	2,05
15+25+35+35	1,31+2,18+3,05+3,05	3,62	9,6	11,16	2,21
15+25+35+42	1,23+2,05+2,87+3,45	3,81	9,6	11,17	2,24
15+25+35+50	1,15+1,92+2,69+3,84	4,04	9,6	11,29	2,13
15+25+35+60	1,07+1,78+2,49+4,27	4,31	9,6	11,53	2,06
15+25+42+42	1,16+1,94+3,25+3,25	4,01	9,6	11,18	2,25
15+25+42+50	1,09+1,82+3,05+3,64	4,23	9,6	11,3	2,16
15+25+42+60	1,01+1,69+2,84+4,06	4,51	9,6	11,54	2,06
15+25+50+50	1,03+1,71+3,43+3,43	4,45	9,6	11,44	2,09
15+35+35+35	1,20+2,80+2,80+2,80	3,9	9,6	11,17	2,21
15+35+35+42	1,13+2,65+2,65+3,17	4,09	9,6	11,18	2,25
15+35+35+50	1,07+2,49+2,49+3,56	4,31	9,6	11,3	2,13
15+35+35+60					

Tablas de Capacidad

MODELO 4MXM80A9

4x1

Ud. interiores	Capacidad nominal por unidad interior (kW)	Capacidad total (kW)			Consumo (kW)
		Mín.	Nom.	Máx.	Nom.
20+25+42+42	1,24+1,55+2,60+2,60	3,05	8	9,72	2,18
20+25+42+50	1,17+1,46+2,45+2,92	3,16	8	9,78	2,12
20+25+50+50	1,10+1,38+2,76+2,76	3,27	8	9,79	2,11
20+35+35+35	1,28+2,24+2,24+2,24	3	8	9,41	2,18
20+35+35+42	1,21+2,12+2,12+2,55	3,09	8	9,75	2,17
20+35+35+50	1,14+2,00+2,00+2,86	3,2	8	9,79	2,11
20+35+42+42	1,15+2,01+2,42+2,42	3,19	8	9,79	2,15
25+25+25+25	2,00+2,00+2,00+2,00	2,65	8	9	2,17
25+25+25+35	1,82+1,82+1,82+2,55	2,79	8	9,16	2,23
25+25+25+42	1,71+1,71+1,71+2,87	2,89	8	9,51	2,21
25+25+25+50	1,60+1,60+1,60+3,20	3	8	9,66	2,15
25+25+25+60	1,48+1,48+1,48+3,56	3,13	8	9,77	2,13
25+25+35+35	1,67+1,67+2,33+2,33	2,93	8	9,28	2,21
25+25+35+42	1,57+1,57+2,20+2,65	3,02	8	9,69	2,2
25+25+35+50	1,48+1,48+2,07+2,96	3,13	8	9,77	2,14
25+25+35+60	1,38+1,38+1,93+3,31	3,27	8	9,79	2,12
25+25+42+42	1,49+1,49+2,51+2,51	3,12	8	9,76	2,19
25+25+42+50	1,41+1,41+2,37+2,82	3,23	8	9,79	2,13
25+35+35+35	1,54+2,15+2,15+2,15	3,06	8	9,54	2,2
25+35+35+42	1,46+2,04+2,04+2,45	3,16	8	9,78	2,19
25+35+35+50	1,38+1,93+1,93+2,76	3,27	8	9,79	2,13
25+35+42+42	1,39+1,94+2,33+2,33	3,26	8	9,79	2,18
35+35+35+35	2,00+2,00+2,00+2,00	3,2	8	9,79	2,19

MODELO 4MXM80A9

4x1

Ud. interiores	Capacidad nominal por unidad interior (kW)	Capacidad total (kW)			Consumo (kW)
		Mín.	Nom.	Máx.	Nom.
20+25+42+42	1,49+1,86+3,13+3,13	4,15	9,6	11,18	2,23
20+25+42+50	1,40+1,75+2,94+3,50	4,37	9,6	11,3	2,15
20+25+50+50	1,32+1,66+3,31+3,31	4,59	9,6	11,44	2,12
20+35+35+35	1,54+2,69+2,69+2,69	4,04	9,6	11,17	2,11
20+35+35+42	1,45+2,55+2,55+3,05	4,23	9,6	11,18	2,25
20+35+35+50	1,37+2,40+2,40+3,43	4,45	9,6	11,3	2,16
20+35+42+42	1,38+2,42+2,90+2,90	4,43	9,6	11,18	2,23
25+25+25+25	2,40+2,40+2,40+2,40	3,35	9,6	11,14	2,22
25+25+25+35	2,18+2,18+2,18+3,05	3,62	9,6	11,15	2,26
25+25+25+42	2,05+2,05+2,05+3,45	3,81	9,6	11,16	2,25
25+25+25+50	1,92+1,92+1,92+3,84	4,04	9,6	11,29	2,16
25+25+25+60	1,78+1,78+1,78+4,27	4,31	9,6	11,53	2,06
25+25+35+35	2,00+2,00+2,80+2,80	3,9	9,6	11,16	2,25
25+25+35+42	1,89+1,89+2,65+3,17	4,09	9,6	11,17	2,23
25+25+35+50	1,78+1,78+2,49+3,56	4,31	9,6	11,29	2,15
25+25+35+60	1,66+1,66+2,32+3,97	4,59	9,6	11,53	2,06
25+25+42+42	1,79+1,79+3,01+3,01	4,28	9,6	11,18	2,21
25+25+42+50	1,69+1,69+2,84+3,38	4,51	9,6	11,3	2,13
25+35+35+35	1,85+2,58+2,58+2,58	4,17	9,6	11,17	2,25
25+35+35+42	1,75+2,45+2,45+2,94	4,37	9,6	11,18	2,23
25+35+35+50	1,66+2,32+2,32+3,31	4,59	9,6	11,3	2,15
25+35+42+42	1,67+2,33+2,80+2,80	4,56	9,6	11,18	2,21
35+35+35+35	2,40+2,40+2,40+2,40	4,45	9,6	11,18	2,19

MODELO 5MXM90A9

5x1

Ud. interiores	Capacidad nominal por unidad interior (kW)	Capacidad total (kW)			Consumo (kW)
		Mín.	Nom.	Máx.	Nom.
15+15	1,50+1,50	2,01	3	4,11	0,51
15+20	1,50+2,00	2,03	3,5	4,59	0,63
15+25	1,50+2,50	2,09	4	5,06	0,76
15+35	1,50+3,50	2,2	5	5,94	1,03
15+42	1,50+4,20	2,27	5,7	6,5	1,28
15+50	1,50+5,00	2,36	6,5	7,11	1,53
15+60	1,50+6,00	2,48	7,5	7,79	1,89
15+71	1,5+7,1	2,64	8,6	8,62	2,28
20+20	2,00+2,00	2,09	4	5,41	0,75
20+25	2,00+2,50	2,14	4,5	5,84	0,91
20+35	2,00+3,50	2,25	5,5	6,49	1,18
20+42	2,00+4,20	2,33	6,2	6,89	1,43
20+50	2,00+5,00	2,42	7	7,46	1,66
20+60	1,88+5,63	2,55	7,5	8,12	1,85
20+71	1,76+6,24	2,71	8	8,64	2
25+25	2,50+2,50	2,2	5	6,32	1,02
25+35	2,50+3,50	2,31	6	6,73	1,4
25+42	2,50+4,20	2,39	6,7	7,25	1,58
25+50	2,50+5,00	2,48	7,5	7,79	1,85
25+60	2,35+5,65	2,63	8	8,42	2
25+71	2,21+6,29	2,79	8,5	8,64	2,17
35+35	3,50+3,50	2,42	7	7,46	1,66
35+42	3,50+4,20	2,51	7,7	7,81	1,92
35+50	3,29+4,71	2,63	8	8,14	1,99
35+60	2,95+5,05	2,77	8	8,62	1,96
35+71	2,97+6,03	2,93	9	9,15	2,41
42+42	4,00+4,00	2,61	8	8,13	2,07
42+50	3,65+4,35	2,73	8	8,49	2,02
42+60	3,50+5,00	2,88	8,5	8,63	2,21
42+71	3,35+5,65	3,04	9	9,18	2,41
50+50	4,25+4,25	2,85	8,5	8,92	2,1
50+60	4,09+4,91	2,99	9	9,16	2,2
50+71	3,72+5,28	3,16	9	9,06	2,17
60+60	4,50+4,50	3,14	9	9,46	2,19
60+71	4,12+4,88	3,3	9	9,48	2,16
71+71	4,5+4,5	3,46	9	9,5	2,16
15+15+15	1,50+1,50+1,50	2,14	4,5	5,51	0,83
15+15+20	1,50+1,50+2,00	2,2	5	5,94	0,96
15+15+25	1,50+1,50+2,50	2,25	5,5	6,34	1,09
15+15+35	1,50+1,50+3,50	2,36	6,5	7,11	1,38
15+15+42	1,50+1,50+4,20	2,44	7,2	7,6	1,61
15+15+50	1,41+1,41+4,69	2,55	7,5	8,12	1,75
15+15+60	1,33+1,33+5,33	2,7	8	8,7	1,96
15+15+71	1,26+1,26+5,98	2,86	8,5	9,25	2,2
15+20+20	1,50+2,00+2,00	2,25	5,5	6,34	1,09
15+20+25	1,50+2,00+2,50	2,31	6	6,73	1,23
15+20+35	1,50+2,00+3,50	2,42	7	7,46	1,52
15+20+42	1,50+2,00+4,20	2,51	7,7	7,93	1,83
15+20+50	1,41+1,88+4,71	2,63	8	8,42	1,95
15+20+60	1,26+1,68+5,05	2,77	8	8,96	1,94
15+20+71	1,27+1,7+6,03	2,93	9	9,3	2,39
15+25+25	1,50+2,50+2,50	2,36	6,5	7,11	1,39
15+25+35	1,50+2,50+3,50	2,48	7,5	7,79	1,72
15+25+42	1,46+2,44+4,10	2,58	8	8,24	1,99
15+25+50	1,33+2,22+4,44	2,7	8	8,7	1,95
15+25+60	1,28+2,13+5,10	2,85	8,5	9,21	2,2
15+25+71	1,22+2,03+5,76	3,01	9	9,49	2,39
15+35+35	1,41+3,29+3,29	2,63	8	8,42	2
15+35+42	1,30+3,04+3,65	2,73	8	8,65	1,99
15+35+50	1,28+2,98+4,25	2,85	8,5	8,83	2,2
15+35+60	1,23+2,86+4,91	2,99	9	9,29	2,39
15+35+71	1,12+2,6+5,28	3,16	9	9,5	2,36
15+42+42	1,50+4,20+4,20	2,83	9,9	8,66	2,45

MODELO 5MXM90A9

5x1

Ud. interiores	Capacidad nominal por unidad interior (kW)	Capacidad total (kW)			Consumo (kW)
		Mín.	Nom.	Máx.	Nom.
15+15	1,85+1,85	1,51	3,7	5,98	0,88
15+20	1,84+2,46	1,57	4,3	5,98	1,04
15+25	1,84+3,06	1,72	4,9	7,76	1,2
15+35	1,83+4,27	2,02	6,1	7,76	1,68
15+42	1,84+5,16	2,23	7	8,87	1,99
15+50	1,85+6,15	2,48	8	9,45	2,17
15+60	1,80+7,20	2,77	9	10,28	2,47
15+71	1,50+7,10	3,09	10	10,67	2,9
20+20	2,45+2,45	1,72	4,9	7,12	1,19
20+25	2,44+3,06	1,88	5,5	7,54	1,37
20+35	2,44+4,26	2,17	6,7	8,05	1,75
20+42	2,45+5,15	2,39	7,6	8,87	2,04
20+50	2,43+6,07	2,62	8,5	9,45	2,35
20+60	2,33+6,98	2,92	9,3	10,28	2,62
20+71	1,76+6,24	3,23	10	10,92	2,9
25+25	3,05+3,05	2,02	6,1	7,76	1,73
25+35	3,04+4,26	2,33	7,3	8,87	2,08
25+42	3,06+5,14	2,54	8,2	9,38	2,35
25+50	3,00+6,00	2,77	9	10,09	2,58
25+60	2,82+6,78	3,06	9,6	10,28	2,76
25+71	2,21+6,29	3,38	10	11,2	2,89
35+35	4,25+4,25	2,62	8,5	9,38	2,54
35+42	4,09+4,91	2,83	9	9,98	2,77
35+50	3,91+5,59	3,06	9,5	10,09	2,73
35+60	3,68+6,32	3,35	10	11,18	2,77
35+71	2,97+6,03	3,66	10	11,21	2,73
42+42	4,75+4,75	3,03	9,5	9,99	2,62
42+50	4,57+5,43	3,26	10	10,52	2,78
42+60	4,12+5,88	3,55	10	11,19	2,74
42+71	3,35+5,65	3,87	10	11,21	2,69
50+50	5,00+5,00	3,49	10	11,07	2,71
50+60	4,55+5,45	3,77	10	11,32	2,67
50+71	3,72+5,28	4,09	10	11,35	2,63
60+60	5,00+5,00	4,07	10	11,14	2,65
60+71	4,12+4,88	4,39	10	11,17	2,62
71+71	4,5+4,5	4,7	10	11,2	2,6
15+15+15	1,83+1,83+1,83	1,88	5,5	7,82	1,2
15+15+20	1,83+1,83+2,44	2,02	6,1	7,82	1,38
15+15+25	1,83+1,83+3,05	2,17	6,7	7,82	1,59
15+15+35	1,85+1,85+4,31	2,48	8	9,59	2,05
15+15+42	1,81+1,81+5,08	2,68	8,7	9,59	2,29
15+15+50	1,74+1,74+5,81	2,92	9,3	10,39	2,48
15+15+60	1,58+1,58+6,33	3,2	9,5	11,14	2,48
15+15+71	1,26+1,26+5,98	3,52	10	11,18	2,7
15+20+20	1,83+2,44+2,44	2,17	6,7	7,82	1,6
15+20+25	1,83+2,43+3,04	2,33	7,3	9,02	1,77
15+20+35	1,82+2,43+4,25	2,63	8,5	9,59	2,21
15+20+42	1,75+2,34+4,91	2,83	9	10,29	2,39
15+20+50	1,76+2,35+5,88	3,06	10	10,39	2,77
15+20+60	1,58+2,11+6,32	3,35	10	11,14	2,71
15+20+71	1,27+1,7+6,03	3,66	10	11,18	2,69
15+25+25	1,85+3,08+3,08	2,48	8	9,58	2
15+25+35	1,80+3,00+4,20	2,77	9	10,29	2,35
15+25+42	1,83+3,05+5,12	2,97	10	10,29	2

BOMBA DE CALOR / MULTI SPLIT /



Doméstico / Capacidad de Refrigeración / Calefacción **R-32**

5x1

MODELO 5MXM90A9

Ud. interiores	Capacidad nominal por unidad interior (kW)	Capacidad total (kW)			Consumo (kW) Nom.
		Mín.	Nom.	Máx.	
15+42+50	1,26+3,53+4,21	2,95	9	8,84	2,18
15+42+60	1,15+3,23+4,62	3,1	9	9,49	2,15
15+42+71	1,05+2,95+4,99	3,26	9	9,51	2,13
15+50+50	1,17+3,91+3,91	3,07	9	9,2	2,04
15+50+60	1,08+3,60+4,32	3,21	9	9,66	2,03
15+50+71	0,99+3,31+4,7	3,38	9	9,68	2,01
15+60+60	1,00+4,00+4,00	3,36	9	10,13	2,02
15+60+71	1,19+3,58+4,23	3,51	9	10,15	2
20+20+20	2,00+2,00+2,00	2,31	6	6,76	1,23
20+20+25	2,00+2,00+2,50	2,36	6,5	7,11	1,39
20+20+35	2,00+2,00+3,50	2,48	7,5	7,79	1,72
20+20+42	2,00+2,00+4,20	2,58	8,2	8,24	2,04
20+20+50	1,78+1,78+4,44	2,7	8	8,7	1,95
20+20+60	1,70+1,70+5,10	2,85	8,5	9,21	2,2
20+20+71	1,62+1,62+5,76	3,01	9	9,49	2,36
20+25+25	2,00+2,50+2,50	2,42	7	7,46	1,52
20+25+35	1,88+2,34+3,28	2,55	7,5	8,12	1,72
20+25+42	1,84+2,30+3,86	2,66	8	8,53	1,99
20+25+50	1,68+2,11+4,21	2,77	8	8,82	1,95
20+25+60	1,66+2,07+4,97	2,92	8,7	9,28	2,29
20+25+71	1,55+1,94+5,51	3,08	9	9,49	2,35
20+35+35	1,78+3,11+3,11	2,7	8	8,64	1,98
20+35+42	1,75+3,07+3,68	2,8	8,5	8,65	2,17
20+35+50	1,66+2,90+4,14	2,92	8,7	8,83	2,28
20+35+60	1,57+2,74+4,70	3,07	9	9,48	2,35
20+35+71	1,43+2,55+5,07	3,23	9	9,5	2,32
20+42+42	1,67+3,51+3,51	2,91	8,7	8,66	2,24
20+42+50	1,61+3,38+4,02	3,02	9	9,02	2,36
20+42+60	1,48+3,10+4,43	3,17	9	9,49	2,33
20+42+71	1,35+2,84+4,8	3,33	9	9,51	2,3
20+50+50	1,50+3,75+3,75	3,14	9	9,2	2,22
20+50+60	1,38+3,46+4,15	3,29	9	9,66	2,19
20+50+71	1,28+3,19+4,53	3,45	9	9,68	2,17
20+60+60	1,29+3,86+3,86	3,43	9	10,13	2,18
20+60+71	1,19+3,58+4,23	3,59	9	10,61	2,16
25+25+25	2,50+2,50+2,50	2,48	7,5	7,79	1,71
25+25+35	2,35+2,35+3,29	2,63	8	8,42	1,98
25+25+42	2,17+2,17+3,65	2,73	8	8,64	1,97
25+25+50	2,13+2,13+4,25	2,85	8,5	8,82	2,2
25+25+60	2,05+2,05+4,91	2,99	9	9,28	2,35
25+25+71	1,86+1,86+5,28	3,16	9	9,49	2,32
25+35+35	2,11+2,95+2,95	2,77	8	8,64	1,96
25+35+42	2,08+2,92+3,50	2,88	8,5	8,65	2,19
25+35+50	2,05+2,86+4,09	2,99	9	8,83	2,33
25+35+60	1,88+2,63+4,50	3,14	9	9,48	2,3
25+35+71	1,72+2,44+4,88	3,3	9	9,5	2,27
25+42+42	2,06+3,47+3,47	2,98	9	8,61	2,41
25+42+50	1,92+3,23+3,85	3,1	9	9,02	2,35
25+42+60	1,77+2,98+4,25	3,24	9	9,49	2,32
25+42+71	1,63+2,74+4,63	3,41	9	9,51	2,29
25+50+50	1,80+3,60+3,60	3,21	9	9,2	2,21
25+50+60	1,67+3,33+4,00	3,36	9	9,66	2,18
25+50+71	1,54+3,08+4,38	3,51	9	9,68	2,16
25+60+60	1,55+3,72+3,72	3,5	9	10,13	2,17
25+60+71	1,44+3,46+4,1	3,66	9	10,61	2,15
35+35+35	2,90+2,90+2,90	2,92	8,7	8,77	2,23
35+35+42	2,81+2,81+3,38	3,02	9	8,83	2,4
35+35+50	2,63+2,63+3,75	3,14	9	9,02	2,33
35+35+60	2,42+2,42+4,15	3,29	9	9,49	2,3
35+35+71	2,23+2,23+4,53	3,45	9	9,51	2,28
35+42+42	2,65+3,18+3,18	3,13	9	8,97	2,38
35+42+50	2,48+2,98+3,54	3,24	9	9,18	2,32
35+42+60	2,30+2,76+3,94	3,39	9	9,5	2,29
35+42+71	2,13+2,55+4,32	3,54	9	10,01	2,26
35+50+50	2,33+3,33+3,33	3,36	9	9,2	2,19
35+50+60	2,17+3,10+3,72	3,5	9	9,67	2,16
35+50+71	2,02+2,88+4,1	3,66	9	10,14	2,14
35+60+60	2,03+3,48+3,48	3,65	9	10,59	2,15
42+42+42	3,00+3,00+3,00	3,23	9	9,18	2,37
42+42+50	2,82+2,82+3,36	3,25	9	9,26	2,31
42+42+60	2,63+2,63+3,75	3,48	9	9,51	2,28
42+42+71	2,44+2,44+4,12	3,65	9	10,02	2,25
42+50+50	2,66+3,17+3,17	3,46	9	9,21	2,3
42+50+60	2,49+2,96+3,55	3,6	9	10,18	2,27
50+50+50	3,00+3,00+3,00	3,57	9	9,98	2,29
15+15+15+15	1,50+1,50+1,50+1,50	2,31	6	6,73	1,25
15+15+15+20	1,50+1,50+1,50+2,00	2,36	6,5	7,11	1,38
15+15+15+25	1,50+1,50+1,50+2,50	2,42	7	7,46	1,5
15+15+15+35	1,41+1,41+1,41+3,28	2,55	7,5	8,12	1,63
15+15+15+42	1,38+1,38+1,38+3,86	2,66	8	8,53	1,94
15+15+15+50	1,26+1,26+1,26+4,21	2,77	8	8,96	1,9
15+15+15+60	1,24+1,24+1,24+4,97	2,92	8,7	9,44	2,34
15+15+15+71	1,16+1,16+1,16+5,51	3,08	9	9,86	2,39
15+15+20+20	1,50+1,50+2,00+2,00	2,42	7	7,46	1,5
15+15+20+25	1,50+1,50+2,00+2,50	2,48	7,5	7,79	1,63
15+15+20+35	1,41+1,41+1,88+3,29	2,63	8	8,42	1,94
15+15+20+42	1,30+1,30+1,74+3,65	2,73	8	8,8	1,94
15+15+20+50	1,28+1,28+1,70+4,25	2,85	8,5	9,21	2,23
15+15+20+60	1,23+1,23+1,64+4,91	2,99	9	9,64	2,39
15+15+20+71	1,12+1,12+1,49+5,28	3,16	9	10,04	2,36
15+15+25+25	1,41+1,41+2,34+2,34	2,55	7,5	8,12	1,63
15+15+25+35	1,33+1,33+2,22+3,11	2,7	8	8,7	1,94
15+15+25+42	1,31+1,31+2,19+3,68	2,8	8,5	9,06	2,25
15+15+25+50	1,24+1,24+2,07+4,14	2,92	8,7	9,44	2,33
15+15+25+60	1,17+1,17+1,96+4,70	3,07	9	9,83	2,43
15+15+25+71	1,07+1,07+1,79+5,07	3,23	9	10,16	2,4
15+15+35+35	1,28+1,28+2,98+2,98	2,85	8,5	9,21	2,25
15+15+35+42	1,26+1,26+2,94+3,53	2,95	9	9,32	2,47
15+15+35+50	1,17+1,17+2,74+3,91	3,07	9	9,68	2,4
15+15+35+60	1,08+1,08+2,52+4,32	3,21	9	10,15	2,37
15+15+35+71	0,99+0,99+2,32+4,7	3,38	9	10,17	2,34
15+15+42+42	1,18+1,18+3,32+3,32	3,05	9	9,52	2,45
15+15+42+50	1,11+1,11+3,10+3,69	3,17	9	9,69	2,39
15+15+42+60	1,02+1,02+2,86+4,09	3,32	9	10,16	2,36
15+15+42+71	0,94+0,94+2,64+4,47	3,47	9	10,18	2,33

5x1

MODELO 5MXM90A9

Ud. interiores	Capacidad nominal por unidad interior (kW)	Capacidad total (kW)			Consumo (kW) Nom.
		Mín.	Nom.	Máx.	
15+42+50	1,40+3,93+4,67	3,69	10	11,03	2,59
15+42+60	1,28+3,59+5,13	3,98	10	11,27	2,54
15+42+71	1,05+2,95+4,99	4,29	10	11,3	2,49
15+50+50	1,30+4,35+4,35	3,92	10	11,17	2,5
15+50+60	1,20+4,00+4,80	4,21	10	11,41	2,46
15+50+71	0,99+3,31+4,7	4,53	10	11,44	2,41
15+60+60	1,11+4,44+4,44	4,5	10	11,65	2,42
15+60+71	1,19+3,58+4,23	4,81	10	11,68	2,4
20+20+20	2,50+2,50+2,50	2,33	7,5	9,02	1,77
20+20+25	2,46+2,46+3,08	2,48	8	9,58	1,92
20+20+35	2,40+2,40+4,20	2,77	9	10,29	2,27
20+20+42	2,29+2,29+4,81	2,97	9,4	10,29	2,47
20+20+50	2,22+2,22+5,56	3,2	10	10,9	2,76
20+20+60	2,00+2,00+6,00	3,49	10	11,14	2,72
20+20+71	1,62+1,62+5,76	3,8	10	11,18	2,67
20+25+25	2,43+3,04+3,04	2,62	8,5	9,58	2,15
20+25+35	2,33+2,91+4,07	2,92	9,3	10,29	2,45
20+25+42	2,30+2,87+4,83	3,12	10	10,77	2,77
20+25+50	2,11+2,63+5,26	3,35	10	10,9	2,73
20+25+60	1,90+2,38+5,71	3,63	10	11,14	2,68
20+25+71	1,55+1,94+5,51	3,95	10	11,18	2,66
20+35+35	2,22+3,89+3,89	3,2	10	10,77	2,75
20+35+42	2,06+3,61+4,33	3,41	10	10,97	2,76
20+35+50	1,90+3,33+4,76	3,63	10	11,34	2,73
20+35+60	1,74+3,04+5,22	3,92	10	11,15	2,68
20+35+71	1,43+2,55+5,07	4,23	10	11,35	2,72
20+42+42	1,92+4,04+4,04	3,6	10	10,98	2,73
20+42+50	1,79+3,75+4,46	3,84	10	11,35	2,71
20+42+60	1,64+3,44+4,92	4,12	10	11,16	2,6
20+42+71	1,35+2,84+4,8	4,44	10	11,4	2,55
20+50+50	1,67+4,17+4,17	4,07	10	11,06	2,59
20+50+60	1,54+3,85+4,62	4,36	10	11,29	2,55
20+50+71	1,28+3,19+4,53	4,67	10	11,33	2,53
20+60+60	1,43+4,29+4,29	4,64	10	11,53	2,44
20+60+71	1,19+3,58+4,23	4,96	10	11,56	2,39
25+25+25	3,33+3,33+3,33	2,77	10	10,28	2,67
25+25+35	2,94+2,94+4,12	3,06	10	10,29	2,63
25+25+42	2,72+2,72+4,57	3,26	10	10,77	2,61
25+25+50	2,50+2,50+5,00	3,49	10	11,33	2,51
25+25+60	2,27+2,27+5,45	3,77	10	11,14	2,46
25+25+71	1,86+1,86+5,28	4,09	10	11,37	2,41
25+35+35	2,63+3,68+3,68	3,35	10	11,19	2,57
25+35+42	2,45+3,43+4,12	3,55	10	11,2	2,55
25+35+50	2,27+3,18+4,55	3,77	10	11,34	2,45
25+35+60	2,08+2,92+5,00	4,07	10	11,15	2,4
25+35+71	1,72+2,44+4,88	4,39	10	11,4	2,36
25+42+42	2,29+3,85+3,85	3,75	10	11,2	2,53
25+42+50	2,14+3,59+4,27	3,98	10	11,35	2,43
25+42+60	1,97+3,31+4,72	4,26	10	11,16	2,39
25+42+71	1,63+2,74+4,63	4,58	10	11,4	2,34
25+50+50	2,00+4,00+4,00	4,21	10	11,06	2,41
25+50+60	1,85+3,70+4,44	4,5	10	11,29	2,37
25+50+71	1,54+3,08+4,38	4,81	10	11,33	2,33
25+60+60	1,72+4,14+4,14	4,78	10	11,53	2,35
25+60+71	1,44+3,46+4,1	5,1	10	11,56	2,31
35+35+35	3,33+3,33+3,33	3,63	10	11,19	2,66
35+35+42	3,13+3,13+3,75	3,84	10	11,2	2,63
35+35+50	2,92+2,92+4,17	4,07	10	11,35	2,53
35+35+60	2,				

Tablas de Capacidad



MODELO **5MXM90A9**

Ud. interiores	Capacidad nominal por unidad interior (kW)	Capacidad total (kW)			Consumo (kW)
		Mín.	Nom.	Máx.	Nom.
15+15+50+50	1,04+1,04+3,46+3,46	3,29	9	9,87	2,24
15+15+50+60	0,96+0,96+3,21+3,86	3,43	9	10,34	2,21
15+15+50+71	0,89+0,89+2,98+4,23	3,59	9	10,67	2,19
15+15+60+60	0,90+0,90+3,60+3,60	3,57	9	10,66	2,2
15+20+20+20	1,50+2,00+2,00+2,00	2,48	7,5	7,79	1,63
15+20+20+25	1,41+1,88+1,88+2,34	2,55	7,5	8,12	1,62
15+20+20+35	1,33+1,78+1,78+3,11	2,7	8	8,7	1,94
15+20+20+42	1,31+1,75+1,75+3,68	2,8	8,5	9,06	2,25
15+20+20+50	1,24+1,66+1,66+4,14	2,92	8,7	9,44	2,34
15+20+20+60	1,17+1,57+1,57+4,70	3,07	9	9,83	2,43
15+20+20+71	1,07+1,43+1,43+5,07	3,23	9	10,16	2,4
15+20+25+25	1,41+1,88+2,35+2,35	2,63	8	8,42	1,95
15+20+25+35	1,26+1,68+2,11+2,95	2,77	8	8,96	1,94
15+20+25+42	1,25+1,67+2,08+3,50	2,88	8,5	9,3	2,24
15+20+25+50	1,23+1,64+2,05+4,09	2,99	9	9,49	2,44
15+20+25+60	1,13+1,50+1,88+4,50	3,14	9	10,01	2,41
15+20+25+71	1,03+1,37+1,72+4,88	3,3	9	10,16	2,38
15+20+35+35	1,24+1,66+2,90+2,90	2,92	8,7	9,31	2,34
15+20+35+42	1,21+1,61+2,81+3,38	3,02	9	9,51	2,45
15+20+35+50	1,13+1,50+2,63+3,75	3,14	9	9,68	2,39
15+20+35+60	1,04+1,38+2,42+4,15	3,29	9	10,15	2,36
15+20+35+71	0,96+1,28+2,23+4,53	3,45	9	10,17	2,33
15+20+42+42	1,13+1,51+3,18+3,18	3,13	9	9,52	2,44
15+20+42+50	1,06+1,42+2,98+3,54	3,24	9	9,69	2,38
15+20+42+60	0,99+1,31+2,76+3,94	3,39	9	10,16	2,35
15+20+42+71	0,91+1,22+2,55+4,32	3,54	9	10,63	2,32
15+20+50+50	1,00+1,33+3,33+3,33	3,36	9	9,87	2,26
15+20+50+60	0,93+1,24+3,10+3,72	3,5	9	10,34	2,23
15+20+50+71	0,87+1,15+2,88+4,1	3,66	9	10,71	2,2
15+20+60+60	0,87+1,16+3,48+3,48	3,65	9	10,7	2,22
15+25+25+25	1,33+2,22+2,22+2,22	2,7	8	8,7	1,94
15+25+25+35	1,28+2,13+2,13+2,98	2,85	8,5	9,21	2,24
15+25+25+42	1,26+2,10+2,10+3,53	2,95	9	9,31	2,44
15+25+25+50	1,17+1,96+1,96+3,91	3,07	9	9,68	2,38
15+25+25+60	1,08+1,80+1,80+4,32	3,21	9	10,14	2,35
15+25+25+71	0,99+1,65+1,65+4,7	3,38	9	10,16	2,32
15+25+35+35	1,23+2,05+2,86+2,86	2,99	9	9,31	2,36
15+25+35+42	1,15+1,92+2,69+3,23	3,1	9	9,51	2,35
15+25+35+50	1,08+1,80+2,52+3,60	3,21	9	9,68	2,29
15+25+35+60	1,00+1,67+2,33+4,00	3,36	9	10,15	2,26
15+25+35+71	0,92+1,54+2,16+4,38	3,51	9	10,17	2,23
15+25+42+42	1,09+1,81+3,05+3,05	3,2	9	9,52	2,33
15+25+42+50	1,02+1,70+2,86+3,41	3,32	9	9,69	2,28
15+25+42+60	0,95+1,58+2,66+3,80	3,46	9	10,16	2,25
15+25+42+71	0,88+1,47+2,47+4,18	3,62	9	10,68	2,22
15+25+50+50	0,96+1,61+3,21+3,21	3,2	9	9,52	2,26
15+25+50+60	0,90+1,50+3,00+3,60	3,32	9	9,69	2,24
15+35+35+35	1,13+2,63+2,63+2,63	3,14	9	9,51	2,35
15+35+35+42	1,06+2,48+2,48+2,98	3,24	9	9,52	2,33
15+35+35+50	1,00+2,33+2,33+3,33	3,36	9	9,69	2,28
15+35+35+60	0,93+2,17+2,17+3,72	3,5	9	10,16	2,25
15+35+35+71	0,87+2,02+2,02+4,1	3,66	9	10,71	2,22
15+35+42+42	1,01+2,35+2,82+2,82	3,35	9	9,52	2,32
15+35+42+50	0,95+2,22+2,66+3,17	3,46	9	9,7	2,26
15+35+42+60	0,89+2,07+2,49+3,55	3,6	9	10,68	2,24
15+35+50+50	0,90+2,10+3,00+3,00	3,57	9	10,47	2,25
15+42+42+42	0,96+2,68+2,68+2,68	3,45	9	9,53	2,31
15+42+42+50	0,91+2,54+2,54+3,02	3,56	9	10,29	2,25
20+20+20+20	1,88+1,88+1,88+1,88	2,55	7,5	8,12	1,63
20+20+20+25	1,88+1,88+1,88+2,35	2,63	8	8,42	1,9
20+20+20+35	1,68+1,68+1,68+2,95	2,77	8	8,96	1,89
20+20+20+42	1,67+1,67+1,67+3,50	2,88	8,5	9,3	2,33
20+20+20+50	1,64+1,64+1,64+4,09	2,99	9	9,49	2,54
20+20+20+60	1,50+1,50+1,50+4,50	3,14	9	10,01	2,5
20+20+20+71	1,37+1,37+1,37+4,88	3,3	9	10,16	2,48
20+20+25+25	1,73+1,73+2,17+2,17	2,7	7,8	8,7	1,81
20+20+25+35	1,70+1,70+2,13+2,98	2,85	8,5	9,21	2,33
20+20+25+42	1,68+1,68+2,10+3,53	2,95	9	9,31	2,61
20+20+25+50	1,57+1,57+1,96+3,91	3,07	9	9,68	2,54
20+20+25+60	1,44+1,44+1,80+4,32	3,21	9	10,14	2,5
20+20+25+71	1,32+1,32+1,65+4,7	3,38	9	10,16	2,47
20+20+35+35	1,64+1,64+2,86+2,86	2,99	9	9,31	2,46
20+20+35+42	1,54+1,54+2,69+3,23	3,1	9	9,51	2,44
20+20+35+50	1,44+1,44+2,52+3,60	3,21	9	9,68	2,38
20+20+35+60	1,33+1,33+2,33+4,00	3,36	9	10,15	2,35
20+20+35+71	1,23+1,23+2,16+4,38	3,51	9	10,17	2,32
20+20+42+42	1,45+1,45+3,05+3,05	3,2	9	9,52	2,43
20+20+42+50	1,36+1,36+2,86+3,41	3,32	9	9,69	2,37
20+20+42+60	1,27+1,27+2,66+3,80	3,46	9	10,16	2,33
20+20+42+71	1,18+1,18+2,47+4,18	3,62	9	10,68	2,31
20+20+50+50	1,29+1,29+3,21+3,21	3,43	9	9,87	2,35
20+20+50+60	1,20+1,20+3,00+3,60	3,57	9	10,66	2,32
20+25+25+25	1,68+2,11+2,11+2,11	2,77	8	8,96	1,89
20+25+25+35	1,66+2,07+2,07+2,90	2,92	8,7	9,3	2,39
20+25+25+42	1,61+2,01+2,01+3,38	3,02	9	9,5	2,61
20+25+25+50	1,50+1,88+1,88+3,75	3,14	9	9,68	2,54
20+25+25+60	1,38+1,73+1,73+4,15	3,29	9	10,14	2,5
20+25+25+71	1,28+1,6+1,6+4,53	3,45	9	10,16	2,47
20+25+35+35	1,57+1,96+2,74+2,74	3,17	9	9,5	2,46
20+25+35+42	1,48+1,84+2,58+3,10	3,07	9	9,51	2,44
20+25+35+50	1,38+1,73+2,42+3,46	3,29	9	9,68	2,38
20+25+35+60	1,29+1,61+2,25+3,86	3,43	9	10,15	2,35
20+25+35+71	1,19+1,49+2,09+4,23	3,59	9	10,63	2,32
20+25+42+42	1,40+1,74+2,93+2,93	3,27	9	9,52	2,43
20+25+42+50	1,31+1,64+2,76+3,28	3,39	9	9,69	2,37
20+25+42+60	1,22+1,53+2,57+3,67	3,53	9	10,62	2,33
20+25+50+50	1,24+1,55+3,10+3,10	3,5	9	9,87	2,35
20+25+50+60	1,16+1,45+2,90+3,48	3,65	9	10,7	2,32



MODELO **5MXM90A9**

Ud. interiores	Capacidad nominal por unidad interior (kW)	Capacidad total (kW)			Consumo (kW)
		Mín.	Nom.	Máx.	Nom.
15+15+50+50	1,15+1,15+3,85+3,85	4,36	10	11,45	2,33
15+15+50+60	1,07+1,07+3,57+4,29	4,64	10	11,68	2,28
15+15+50+71	0,89+0,89+2,98+4,23	4,96	10	11,72	2,24
15+15+60+60	1,00+1,00+4,00+4,00	4,93	10	11,92	2,27
15+20+20+20	1,90+2,53+2,53+2,53	2,77	9,5	10,59	2,31
15+20+20+25	1,88+2,50+2,50+3,13	2,92	10	10,59	2,42
15+20+20+35	1,67+2,22+2,22+3,89	3,2	10	11,16	2,4
15+20+20+42	1,55+2,06+2,06+4,33	3,41	10	11,17	2,38
15+20+20+50	1,43+1,90+1,90+4,76	3,63	10	11,29	2,35
15+20+20+60	1,30+1,74+1,74+5,22	3,92	10	11,53	2,31
15+20+20+71	1,07+1,43+1,43+5,07	4,23	10	11,56	2,29
15+20+25+25	1,76+2,35+2,94+2,94	3,06	10	10,59	2,51
15+20+25+35	1,58+2,11+2,63+3,68	3,35	10	11,16	2,47
15+20+25+42	1,47+1,96+2,45+4,12	3,55	10	11,17	2,45
15+20+25+50	1,36+1,82+2,27+4,55	3,77	10	11,29	2,36
15+20+25+60	1,25+1,67+2,08+5,00	4,07	10	11,53	2,31
15+20+25+71	1,03+1,37+1,72+4,88	4,39	10	11,56	2,27
15+20+35+35	1,43+1,90+3,33+3,33	3,63	10	11,17	2,45
15+20+35+42	1,34+1,79+3,13+3,75	3,84	10	11,17	2,43
15+20+35+50	1,25+1,67+2,92+4,17	4,07	10	11,3	2,34
15+20+35+60	1,15+1,54+2,69+4,62	4,36	10	11,54	2,3
15+20+35+71	0,96+1,28+2,23+4,53	4,67	10	11,58	2,25
15+20+42+42	1,26+1,68+3,53+3,53	4,04	10	11,18	2,41
15+20+42+50	1,18+1,57+3,31+3,94	4,26	10	11,32	2,32
15+20+42+60	1,09+1,46+3,07+4,38	4,55	10	11,55	2,28
15+20+42+71	0,91+1,22+2,55+4,32	4,88	10	11,59	2,24
15+20+50+50	1,11+1,48+3,70+3,70	4,5	10	11,45	2,31
15+20+50+60	1,03+1,38+3,45+4,14	4,78	10	11,68	2,26
15+20+50+71	0,87+1,15+2,88+4,1	5,1	10	11,72	2,22
15+20+60+60	0,97+1,29+3,87+3,87	5,07	10	11,92	2,25
15+25+25+25	1,67+2,78+2,78+2,78	3,2	10	11,15	2,49
15+25+25+35	1,50+2,50+2,50+3,50	3,49	10	11,16	2,45
15+25+25+42	1,40+2,34+2,34+3,93	3,69	10	11,17	2,43
15+25+25+50	1,30+2,17+2,17+4,35	3,92	10	11,29	2,34
15+25+25+60	1,20+2,00+2,00+4,80	4,21	10	11,53	2,3
15+25+25+71	0,99+1,65+1,65+4,7	4,53	10	11,56	2,25
15+25+35+35	1,36+2,27+3,18+3,18	3,77	10	11,17	2,43
15+25+35+42	1,28+2,14+2,99+3,59	3,98	10	11,17	2,41
15+25+35+50	1,20+2,00+2,80+4,00	4,21	10	11,3	2,32
15+25+35+60	1,11+1,85+2,59+4,44	4,5	10	11,54	2,28
15+25+35+71	0,92+1,54+2,16+4,38	4,81	10	11,58	2,24
15+25+42+42	1,21+2,02+3,39+3,39	4,18	10	11,18	2,4
15+25+42+50	1,14+1,89+3,18+3,79	4,41	10	11,32	2,31
15+25+42+60	1,06+1,76+2,96+4,23	4,7	10	11,55	2,26
15+25+42+71	0,88+1,47+2,47+4,18	5,02	10	11,59	2,22
15+25+50+50	1,07+1,79+3,57+3,57	4,18	10	11,18	2,29
15+25+50+60	1,00+1,67+3,33+4,00	4,41	10	11,32	2,25
15+35+35+35	1,25+2,92+2,92+2,92	4,07	10	11,17	2,43
15+35+35+42	1,18+2,76+2,76+3,31	4,26	10	11,18	2,41
15+35+35+50	1,11+2,59+2,59+3,70	4,5	10	11,32	2,32
15+35+35+60	1,03+2,41+2,41+4,14	4,78	10	11,55	2,28
15+35+35+71	0,87+2,02+2,02+4,1				

5x1

MODELO **5MXM90A9**

Ud. interiores	Capacidad nominal por unidad interior (kW)	Capacidad total (kW)			Consumo (kW)
		Mín.	Nom.	Máx.	Nom.
20+35+35+35	1,44+2,52+2,52+2,52	3,21	9	9,51	2,43
20+35+35+42	1,36+2,39+2,39+2,86	3,32	9	9,52	2,42
20+35+35+50	1,29+2,25+2,25+3,21	3,43	9	9,69	2,35
20+35+35+60	1,20+2,10+2,10+3,60	3,57	9	10,61	2,32
20+35+42+42	1,29+2,27+2,27+2,72	3,42	9	9,52	2,4
20+35+42+50	1,22+2,14+2,57+3,06	3,53	9	10,2	2,34
20+35+50+50	1,16+2,03+2,90+2,90	3,65	9	10,47	2,34
20+42+42+42	1,23+2,59+2,59+2,59	3,51	9	9,53	2,39
20+42+42+50	1,17+2,45+2,45+2,92	3,63	9	10,21	2,33
25+25+25+25	2,13+2,13+2,13+2,13	2,85	8,5	9,21	2,28
25+25+25+35	2,05+2,05+2,05+2,86	2,99	9	9,3	2,48
25+25+25+42	1,92+1,92+1,92+3,23	3,1	9	9,5	2,47
25+25+25+50	1,80+1,80+1,80+3,60	3,21	9	9,68	2,4
25+25+25+60	1,67+1,67+1,67+4,00	3,36	9	10,14	2,37
25+25+25+71	1,54+1,54+1,54+4,38	3,51	9	10,16	2,34
25+25+35+35	1,88+1,88+2,63+2,63	3,14	9	9,5	2,47
25+25+35+42	1,77+1,77+2,48+2,98	3,24	9	9,51	2,46
25+25+35+50	1,67+1,67+2,33+3,33	3,36	9	9,68	2,39
25+25+35+60	1,55+1,55+2,17+3,72	3,5	9	10,15	2,36
25+25+35+71	1,44+1,44+2,02+4,1	3,66	9	10,63	2,33
25+25+42+42	1,68+1,68+2,82+2,82	3,35	9	9,52	2,44
25+25+42+50	1,58+1,58+2,66+3,17	3,46	9	9,69	2,38
25+25+42+60	1,48+1,48+2,49+3,55	3,6	9	10,68	2,35
25+25+50+50	1,50+1,50+3,00+3,00	3,57	9	10,46	2,37
25+35+35+35	1,73+2,42+2,42+2,42	3,29	9	9,53	2,46
25+35+35+42	1,64+2,30+2,30+2,76	3,39	9	9,52	2,44
25+35+35+50	1,55+2,17+2,17+3,10	3,5	9	9,69	2,38
25+35+35+60	1,45+2,03+2,03+3,48	3,65	9	10,61	2,35
25+35+42+42	1,56+2,19+2,63+2,63	3,48	9	9,52	2,43
25+35+42+50	1,48+2,07+2,49+2,96	3,6	9	10,2	2,37
25+42+42+42	1,56+2,19+2,63+2,63	3,59	9	10,03	2,42
35+35+35+35	2,25+2,25+2,25+2,25	3,43	9	9,51	2,44
35+35+35+42	2,14+2,14+2,14+2,57	3,53	9	10,02	2,43
35+35+35+50	2,03+2,03+2,03+2,90	3,65	9	10,15	2,37
35+35+42+42	2,05+2,05+2,45+2,45	3,63	9	10,03	2,42
15+15+15+15+15	1,50+1,50+1,50+1,50+1,50	2,48	7,5	7,79	1,55
15+15+15+15+20	1,41+1,41+1,41+1,41+1,88	2,55	7,5	8,12	1,55
15+15+15+15+25	1,41+1,41+1,41+1,41+2,35	2,63	8	8,42	1,75
15+15+15+15+35	1,26+1,26+1,26+1,26+2,95	2,77	8	8,96	1,73
15+15+15+15+42	1,32+1,32+1,32+1,32+3,71	2,88	9	9,3	2,2
15+15+15+15+50	1,23+1,23+1,23+1,23+4,09	2,99	9	9,64	2,15
15+15+15+15+60	1,13+1,13+1,13+1,13+4,50	3,14	9	10,01	2,12
15+15+15+15+71	1,03+1,03+1,03+1,03+4,88	3,3	9	10,32	2,1
15+15+15+20+20	1,41+1,41+1,41+1,88+1,88	2,63	8	8,42	1,75
15+15+15+20+25	1,33+1,33+1,33+1,78+2,22	2,7	8	8,7	1,75
15+15+15+20+35	1,28+1,28+1,28+1,70+2,98	2,85	8,5	9,21	1,95
15+15+15+20+42	1,26+1,26+1,26+1,68+3,53	2,95	9	9,52	2,06
15+15+15+20+50	1,17+1,17+1,17+1,57+3,91	3,07	9	9,83	2,02
15+15+15+20+60	1,08+1,08+1,08+1,44+4,32	3,21	9	10,16	2
15+15+15+20+71	0,99+0,99+0,99+1,32+4,7	3,38	9	10,43	1,97
15+15+15+25+25	1,26+1,26+1,26+2,11+2,11	2,77	8	8,96	1,74
15+15+15+25+35	1,24+1,24+1,24+2,07+2,90	2,92	8,7	9,44	2,06
15+15+15+25+42	1,21+1,21+1,21+2,01+3,38	3,02	9	9,72	2,19
15+15+15+25+50	1,13+1,13+1,13+1,88+3,75	3,14	9	10,01	2,14
15+15+15+25+60	1,04+1,04+1,04+1,73+4,15	3,29	9	10,29	2,11
15+15+15+25+71	0,96+0,96+0,96+1,6+4,53	3,45	9	10,53	2,09
15+15+15+35+35	1,17+1,17+1,17+2,74+2,74	3,07	9	9,83	2,18
15+15+15+35+42	1,11+1,11+1,11+2,58+3,10	3,17	9	10,07	2,17
15+15+15+35+50	1,04+1,04+1,04+2,42+3,46	3,29	9	10,29	2,12
15+15+15+35+60	0,96+0,96+0,96+2,25+3,86	3,43	9	10,52	2,09
15+15+15+35+71	0,89+0,89+0,89+2,09+4,23	3,59	9	10,67	2,07
15+15+15+42+42	1,05+1,05+1,05+2,93+2,93	3,27	9	10,19	2,16
15+15+15+42+50	0,99+0,99+0,99+2,76+3,28	3,39	9	10,36	2,11
15+15+15+42+60	0,92+0,92+0,92+2,57+3,67	3,53	9	10,62	2,08
15+15+15+50+50	0,93+0,93+0,93+3,10+3,10	3,5	9	10,55	2,1
15+15+15+50+60	0,87+0,87+0,87+2,90+3,48	3,65	9	10,7	2,07
15+15+20+20+20	1,30+1,30+1,73+1,73+1,73	2,7	7,8	8,7	1,65
15+15+20+20+25	1,26+1,26+1,68+1,68+2,11	2,77	8	8,96	1,74
15+15+20+20+35	1,24+1,24+1,66+1,66+2,90	2,92	8,7	9,44	2,05
15+15+20+20+42	1,21+1,21+1,61+1,61+3,38	3,02	9	9,72	2,18
15+15+20+20+50	1,13+1,13+1,50+1,50+3,75	3,14	9	10,01	2,13
15+15+20+20+60	1,04+1,04+1,38+1,38+4,15	3,29	9	10,29	2,1
15+15+20+20+71	0,96+0,96+1,28+1,28+4,53	3,45	9	10,53	2,08
15+15+20+25+25	1,28+1,28+1,70+2,13+2,13	2,85	8,5	9,21	1,84
15+15+20+25+35	1,23+1,23+1,64+2,05+2,86	2,99	9	9,64	2,18
15+15+20+25+42	1,15+1,15+1,54+1,92+3,23	3,1	9	9,9	2,17
15+15+20+25+50	1,08+1,08+1,44+1,80+3,60	3,21	9	10,16	2,12
15+15+20+25+60	1,00+1,00+1,33+1,67+4,00	3,36	9	10,41	2,09
15+15+20+25+71	0,92+0,92+1,23+1,54+4,38	3,51	9	10,61	2,07
15+15+20+35+35	1,13+1,13+1,50+2,63+2,63	3,14	9	10,01	2,17
15+15+20+35+42	1,06+1,06+1,42+2,48+2,98	3,24	9	10,18	2,16
15+15+20+35+50	1,00+1,00+1,33+2,33+3,33	3,36	9	10,36	2,11
15+15+20+35+60	0,93+0,93+1,24+2,17+3,72	3,5	9	10,59	2,08
15+15+20+35+71	0,87+0,87+1,15+2,02+4,1	3,66	9	10,71	2,06
15+15+20+42+42	1,01+1,01+1,34+2,82+2,82	3,35	9	10,19	2,15
15+15+20+42+50	0,95+0,95+1,27+2,66+3,17	3,46	9	10,36	2,1
15+15+20+42+60	0,89+0,89+1,18+2,49+3,55	3,6	9	10,68	2,07
15+15+20+50+50	0,90+0,90+1,20+3,00+3,00	3,57	9	10,66	2
15+15+25+25+25	1,24+1,24+2,07+2,07+2,07	2,92	8,7	9,44	2,04
15+15+25+25+35	1,17+1,17+1,96+1,96+2,74	3,07	9	9,83	2,17
15+15+25+25+42	1,11+1,11+1,84+1,84+3,10	3,17	9	10,07	2,16
15+15+25+25+50	1,04+1,04+1,73+1,73+3,46	3,29	9	10,29	2,11
15+15+25+25+60	0,96+0,96+1,61+1,61+3,86	3,43	9	10,52	2,08
15+15+25+25+71	0,89+0,89+1,49+1,49+4,23	3,59	9	10,67	2,06

5x1

MODELO **5MXM90A9**

Ud. interiores	Capacidad nominal por unidad interior (kW)	Capacidad total (kW)			Consumo (kW)
		Mín.	Nom.	Máx.	Nom.
20+35+35+35	1,60+2,80+2,80+2,80	4,21	10	11,17	2,41
20+35+35+42	1,52+2,65+2,65+3,18	4,41	10	11,18	2,4
20+35+35+50	1,43+2,50+2,50+3,57	4,64	10	11,32	2,31
20+35+35+60	1,33+2,33+2,33+4,00	4,93	10	11,55	2,26
20+35+42+42	1,44+2,52+3,02+3,02	4,61	10	11,19	2,38
20+35+42+50	1,36+2,38+2,86+3,40	4,85	10	11,33	2,29
20+35+50+50	1,29+2,26+3,23+3,23	5,07	10	11,45	2,29
20+42+42+42	1,37+2,88+2,88+2,88	4,81	10	11,2	2,36
20+42+42+50	1,30+2,73+2,73+3,25	5,04	10	11,34	2,27
25+25+25+25	2,50+2,50+2,50+2,50	3,49	10	11,15	2,45
25+25+25+35	2,27+2,27+2,27+3,18	3,77	10	11,16	2,41
25+25+25+42	2,14+2,14+2,14+3,59	3,98	10	11,17	2,4
25+25+25+50	2,00+2,00+2,00+4,00	4,21	10	11,29	2,31
25+25+25+60	1,85+1,85+1,85+4,44	4,5	10	11,53	2,26
25+25+25+71	1,54+1,54+1,54+4,38	4,81	10	11,56	2,22
25+25+35+35	2,08+2,08+2,92+2,92	4,07	10	11,17	2,4
25+25+35+42	1,97+1,97+2,76+3,1	4,26	10	11,17	2,38
25+25+35+50	1,85+1,85+2,59+3,70	4,5	10	11,3	2,29
25+25+35+60	1,72+1,72+2,41+4,14	4,78	10	11,54	2,25
25+25+35+71	1,44+1,44+2,02+4,1	5,1	10	11,58	2,21
25+25+42+42	1,87+1,87+3,13+3,13	4,47	10	11,18	2,36
25+25+42+50	1,76+1,76+2,96+3,52	4,7	10	11,32	2,27
25+25+42+60	1,64+1,64+2,76+3,95	4,99	10	11,55	2,23
25+25+50+50	1,67+1,67+3,33+3,33	4,93	10	11,45	2,25
25+35+35+35	1,92+2,69+2,69+2,69	4,36	10	11,17	2,4
25+35+35+42	1,82+2,55+2,55+3,07	4,55	10	11,18	2,38
25+35+35+50	1,72+2,41+2,41+3,45	4,78	10	11,32	2,29
25+35+35+60	1,61+2,26+2,26+3,87	5,07	10	11,55	2,25
25+35+42+42	1,74+2,43+2,92+2,92	4,75	10	11,19	2,36
25+35+42+50	1,64+2,30+2,76+3,29	4,99	10	11,33	2,27
25+42+42+42	1,66+2,78+2,78+2,78	4,96	10	11,2	2,34
35+35+35+35	2,50+2,50+2,50+2,50	4,64	10	11,18	2,33
35+35+35+42	2,38+2,38+2,38+2,86	4,85	10	11,19	2,31
35+35+35+50	2,26+2,26+2,26+3,23	5,07	10	11,33	2,23
35+35+42+42	2,27+2,27+2,73+2,73	5,04	10	11,2	2,3
15+15+15+15+15	2,00+2,00+2,00+2,00+2,00	2,77	10	10,9	2,14
15+15+15+15+20	1,88+1,88+1,88+1,88+2,50	2,92	10	10,9	2,13
15+15+15+15+25	1,76+1,76+1,76+1,76+2,94	3,06	10	10,9	2,11
15+15+15+15+35	1,58+1,58+1,58+1,58+3,68	3,35	10	11,55	2,08
15+15+15+15+42	1,47+1,47+1,47+1,47+4,12	3,55	10	11,55	2,07
15+15+15+15+50	1,36+1,36+1,36+1,36+5,55	3,77	10	11,69	2
15+15+15+15+60	1,25+1,25+1,25+1,25+5,00	4,07	10	11,93	1,99
15+15+15+15+71	1,03+1,03+1,03+1,03+4,88	4,39	10	11,96	1,96
15+15+15+20+20	1,76+1,76+1,76+2,35+2,35	3,06	10	10,9	2,11
15+15+15+20+25	1,67+1,67+1,67+2,22+2,78	3,2	10	11,54	2,1
15+15+15+20+35	1,50+1,50+1,50+2,00+3,50	3,49	10	11,55	2,07
15+15+15+20+42	1,40+1,40+1,40+1,87+3,93	3,69	10	11,55	2,06
15+15+15+20+50	1,30+1,30+1,30+1,74+4,35	3,92	10	11,69	1,99
15+15+15+					

Tablas de Capacidad

5x1

MODELO 5MXM90A9

Ud. interiores	Capacidad nominal por unidad interior (kW)	Capacidad total (kW)			Consumo (kW)
		Mín.	Nom.	Máx.	Nom.
15+15+25+35+35	1,08+1,08+1,80+2,52+2,52	3,21	9	10,16	2,16
15+15+25+35+42	1,02+1,02+1,70+2,39+2,86	3,32	9	10,18	2,15
15+15+25+35+50	0,96+0,96+1,61+2,25+3,21	3,43	9	10,36	2,1
15+15+25+35+60	0,90+0,90+1,50+2,10+3,60	3,57	9	10,66	2,07
15+15+25+42+42	0,97+0,97+1,62+2,72+2,72	3,42	9	10,19	2,14
15+15+25+42+50	0,92+0,92+1,53+2,57+3,06	3,53	9	10,62	2,09
15+15+25+50+50	0,87+0,87+1,45+2,90+2,90	3,65	9	10,7	2,02
15+15+35+35+35	1,00+1,00+2,33+2,33+2,33	3,36	9	10,18	2,15
15+15+35+35+42	0,95+0,95+2,22+2,22+2,66	3,46	9	10,19	2,14
15+15+35+35+50	0,90+0,90+2,10+2,10+3,00	3,57	9	10,66	2,09
15+15+35+42+42	0,91+0,91+2,11+2,54+2,54	3,56	9	10,65	2,13
15+20+20+20+20	1,26+1,68+1,68+1,68+1,68	2,77	8	8,96	1,73
15+20+20+20+25	1,28+1,70+1,70+1,70+2,13	2,85	8,5	9,21	1,83
15+20+20+20+35	1,23+1,64+1,64+1,64+2,86	2,99	9	9,64	2,17
15+20+20+20+42	1,15+1,54+1,54+1,54+3,23	3,1	9	9,9	2,16
15+20+20+20+50	1,08+1,44+1,44+1,44+3,60	3,21	9	10,16	2,11
15+20+20+20+60	1,00+1,33+1,33+1,33+4,00	3,36	9	10,41	2,08
15+20+20+20+71	0,92+1,23+1,23+1,23+4,38	3,51	9	10,61	2,06
15+20+20+25+25	1,24+1,66+1,66+2,07+2,07	2,92	8,7	9,44	1,87
15+20+20+25+35	1,17+1,57+1,57+1,96+2,74	3,07	9	9,83	1,92
15+20+20+25+42	1,11+1,48+1,48+1,84+3,10	3,17	9	10,07	1,91
15+20+20+25+50	1,04+1,38+1,38+1,73+3,46	3,29	9	10,29	1,87
15+20+20+25+60	0,96+1,29+1,29+1,61+3,86	3,43	9	10,52	1,85
15+20+20+25+71	0,89+1,19+1,19+1,49+4,23	3,59	9	10,67	1,83
15+20+20+35+35	1,08+1,44+1,44+2,52+2,52	3,21	9	10,16	1,91
15+20+20+35+42	1,02+1,36+1,36+2,39+2,86	3,32	9	10,18	1,9
15+20+20+35+50	0,96+1,29+1,29+2,25+3,21	3,43	9	10,36	1,86
15+20+20+35+60	0,90+1,20+1,20+2,10+3,60	3,57	9	10,66	1,84
15+20+20+42+42	0,97+1,29+1,29+2,72+2,72	3,42	9	10,19	1,89
15+20+20+42+50	0,92+1,22+1,22+2,57+3,06	3,53	9	10,62	1,85
15+20+20+50+50	0,87+1,16+1,16+2,90+2,90	3,65	9	10,7	1,85
15+20+25+25+25	1,23+1,64+2,05+2,05+2,05	2,99	9	9,64	1,92
15+20+25+25+35	1,13+1,50+1,88+1,88+2,63	3,14	9	10,01	1,9
15+20+25+25+42	1,06+1,42+1,77+1,77+2,98	3,24	9	10,17	1,89
15+20+25+25+50	1,00+1,33+1,67+1,67+3,33	3,36	9	10,35	1,85
15+20+25+25+60	0,93+1,24+1,55+1,55+3,72	3,5	9	10,59	1,83
15+20+25+25+71	0,87+1,15+1,44+1,44+4,1	3,66	9	10,71	1,82
15+20+25+35+35	1,04+1,38+1,73+2,42+2,42	3,29	9	10,17	1,89
15+20+25+35+42	0,99+1,31+1,64+2,30+2,76	3,39	9	10,18	1,88
15+20+25+35+50	0,93+1,24+1,55+2,17+3,10	3,5	9	10,36	1,85
15+20+25+35+60	0,87+1,16+1,45+2,03+3,48	3,65	9	10,7	1,83
15+20+25+42+42	0,94+1,25+1,56+2,63+2,63	3,48	9	10,19	1,88
15+20+25+42+50	0,89+1,18+1,48+2,49+2,96	3,6	9	10,68	1,84
15+20+35+35+35	0,96+1,29+2,25+2,25+2,25	3,43	9	10,18	1,88
15+20+35+35+42	0,92+1,22+2,14+2,14+2,57	3,53	9	10,62	1,88
15+20+35+35+50	0,87+1,16+2,03+2,03+2,90	3,65	9	10,7	1,84
15+20+35+42+42	0,88+1,17+2,05+2,45+2,45	3,63	9	10,69	1,87
15+25+25+25+25	1,17+1,96+1,96+1,96+1,96	3,07	9	9,83	1,91
15+25+25+25+35	1,08+1,80+1,80+1,80+2,52	3,21	9	10,16	1,89
15+25+25+25+42	1,02+1,70+1,70+1,70+2,86	3,32	9	10,17	1,88
15+25+25+25+50	0,96+1,61+1,61+1,61+3,21	3,43	9	10,35	1,85
15+25+25+25+60	0,90+1,50+1,50+1,50+3,60	3,57	9	10,66	1,83
15+25+25+35+35	1,00+1,67+1,67+2,33+2,33	3,36	9	10,17	1,88
15+25+25+35+42	0,95+1,58+1,58+2,22+2,66	3,46	9	10,18	1,88
15+25+25+35+50	0,90+1,50+1,50+2,10+3,00	3,57	9	10,66	1,84
15+25+25+42+42	0,91+1,51+1,51+2,54+2,54	3,56	9	10,65	1,87
15+25+35+35+35	0,93+1,55+2,17+2,17+2,17	3,5	9	10,18	1,88
15+25+35+35+42	0,89+1,48+2,07+2,07+2,49	3,6	9	10,68	1,87
15+35+35+35+35	0,87+2,03+2,03+2,03+2,03	3,65	9	10,7	1,87
20+20+20+20+20	1,70+1,70+1,70+1,70+1,70	2,85	8,5	9,21	1,83
20+20+20+20+25	1,66+1,66+1,66+1,66+2,07	2,92	8,7	9,44	2,03
20+20+20+20+35	1,57+1,57+1,57+1,57+2,74	3,07	9	9,83	1,9
20+20+20+20+42	1,48+1,48+1,48+1,48+3,10	3,17	9	10,07	1,89
20+20+20+20+50	1,38+1,38+1,38+1,38+3,46	3,29	9	10,29	1,85
20+20+20+20+60	1,29+1,29+1,29+1,29+3,86	3,43	9	10,52	1,83
20+20+20+20+71	1,19+1,19+1,19+1,19+4,23	3,59	9	10,67	1,82
20+20+20+25+25	1,64+1,64+1,64+2,05+2,05	2,99	9	9,64	2,09
20+20+20+25+35	1,50+1,50+1,50+1,88+2,63	3,14	9	10,01	2,07
20+20+20+25+42	1,42+1,42+1,42+1,77+2,98	3,24	9	10,17	2,06
20+20+20+25+50	1,33+1,33+1,33+1,67+3,33	3,36	9	10,35	2,01
20+20+20+25+60	1,24+1,24+1,24+1,55+3,72	3,5	9	10,59	1,99
20+20+20+25+71	1,15+1,15+1,15+1,44+4,1	3,66	9	10,71	1,97
20+20+20+35+35	1,38+1,38+1,38+2,42+2,42	2,99	9	9,64	2,06
20+20+20+35+42	1,31+1,31+1,31+2,30+2,76	3,39	9	10,18	2,05
20+20+20+35+50	1,24+1,24+1,24+2,17+3,10	3,5	9	10,36	2,02
20+20+20+35+60	1,16+1,16+1,16+2,03+3,48	3,65	9	10,7	1,98
20+20+20+42+42	1,25+1,25+1,25+2,63+2,63	3,48	9	10,19	2,04
20+20+20+42+50	1,18+1,18+1,18+2,49+2,96	3,6	9	10,68	2
20+20+25+25+25	1,57+1,57+1,96+1,96+1,96	3,07	9	9,83	2,08
20+20+25+25+35	1,44+1,44+1,80+1,80+2,52	3,21	9	10,16	2,06
20+20+25+25+42	1,36+1,36+1,70+1,70+2,86	3,32	9	10,17	2,05
20+20+25+25+50	1,29+1,29+1,61+1,61+3,21	3,43	9	10,35	2
20+20+25+25+60	1,20+1,20+1,50+1,50+3,60	3,57	9	10,66	1,98
20+20+25+35+35	1,33+1,33+1,67+2,33+2,33	3,36	9	10,17	2,05
20+20+25+35+42	1,27+1,27+1,58+2,22+2,66	3,46	9	10,18	2,04
20+20+25+35+50	1,20+1,20+1,50+2,10+3,00	3,57	9	10,66	2
20+20+25+42+42	1,21+1,21+1,51+2,54+2,54	3,56	9	10,65	2,03
20+20+35+35+35	1,24+1,24+2,17+2,17+2,17	3,5	9	10,18	2,04
20+20+35+35+42	1,18+1,18+2,07+2,07+2,49	3,6	9	10,68	2,03
20+25+25+25+25	1,50+1,88+1,88+1,88+1,88	3,14	9	10,01	2,07
20+25+25+25+35	1,38+1,73+1,73+1,73+2,42	3,29	9	10,16	2,05
20+25+25+25+42	1,31+1,64+1,64+1,64+2,76	3,39	9	10,17	2,04
20+25+25+25+50	1,24+1,55+1,55+1,55+3,10	3,5	9	10,35	2
20+25+25+25+60	1,16+1,45+1,45+1,45+3,48	3,65	9	10,7	1,97
20+25+25+35+35	1,29+1,61+1,61+2,25+2,25	3,43	9	10,17	2,04
20+25+25+35+42	1,22+1,53+1,53+2,14+2,57	3,53	9	10,62	2,03
20+25+25+35+50	1,16+1,45+1,45+2,03+2,90	3,65	9	10,7	1,97
20+25+25+42+42	1,17+1,46+1,46+2,45+2,45	3,6	9	10,68	2,03
20+25+35+35+35	1,20+1,50+2,10+2,10+2,10	3,57	9	10,63	2,02
25+25+25+25+25	1,80+1,80+1,80+1,80+1,80	3,21	9	10,15	2,02
25+25+25+25+35	1,67+1,67+1,67+1,67+2,33	3,36	9	10,16	2,01
25+25+25+25+42	1,58+1,58+1,58+1,58+2,66	3,46	9	10,17	2,01
25+25+25+25+50	1,50+1,50+1,50+1,50+3,00	3,57	9	10,66	2
25+25+25+35+35	1,55+1,55+1,55+2,17+2,17	3,5	9	10,17	2
25+25+25+35+42	1,48+1,48+1,48+2,07+2,49	3,6	9	10,68	1,99
25+25+35+35+35	1,45+1,45+2,03+2,03+2,03	3,65	9	10,63	1,99

5x1

MODELO 5MXM90A9

Ud. interiores	Capacidad nominal por unidad interior (kW)	Capacidad total (kW)			Consumo (kW)
		Mín.	Nom.	Máx.	Nom.
15+15+25+35+35	1,20+1,20+2,00+2,80+2,80	4,21	10	11,55	2,07
15+15+25+35+42	1,14+1,14+1,89+2,65+3,18	4,41	10	11,56	2,07
15+15+25+35+50	1,07+1,07+1,79+2,50+3,57	4,64	10	11,7	2,05
15+15+25+35+60	1,00+1,00+1,67+2,33+4,00	4,93	10	11,94	2,05
15+15+25+42+42	1,08+1,08+1,80+3,02+3,02	4,61	10	11,58	2,06
15+15+25+42+50	1,02+1,02+1,70+2,86+3,40	4,85	10	11,71	2,05
15+15+25+50+50	0,97+0,97+1,61+3,23+3,23	5,07	10	11,84	2
15+15+35+35+35	1,11+1,11+2,59+2,59+2,59	4,5	10	11,56	2,05
15+15+35+35+42	1,06+1,06+2,46+2,46+2,96	4,7	10	11,58	2,04
15+15+35+35+50	1,00+1,00+2,33+2,33+3,33	4,93	10	11,71	2,03
15+15+35+42+42	1,01+1,01+2,35+2,82+2,82	4,9	10	11,59	2,04
15+20+20+20+20	1,58+2,11+2,11+2,11+2,11	3,35	10	11,54	2,07
15+20+20+20+25	1,50+2,00+2,00+2,00+2,50	3,49	10	11,54	2,07
15+20+20+20+35	1,36+1,82+1,82+1,82+3,18	3,77	10	11,55	2,06
15+20+20+20+42	1,28+1,71+1,71+1,71+3,59	3,98	10	11,55	2,06
15+20+20+20+50	1,20+1,60+1,60+1,60+4,00	4,21	10	11,69	2,05
15+20+20+20+60	1,11+1,48+1,48+1,48+4,44	4,5	10	11,93	2,04
15+20+20+20+71	0,92+1,23+1,23+1,23+4,38	4,81	10	11,71	2
15+20+20+25+25	1,43+1,90+1,90+2,38+2,38	3,63	10	11,54	2,07
15+20+20+25+35	1,30+1,74+1,74+2,17+3,04	3,92	10	11,55	2,06
15+20+20+25+42	1,23+1,64+1,64+2,05+3,44	4,12	10	11,55	2,05
15+20+20+25+50	1,15+1,54+1,54+1,92+3,85	4,36	10	11,69	2,04
15+20+20+25+60	1,07+1,43+1,43+1,79+4,29	4,64	10	11,93	2,04
15+20+20+25+71	0,89+1,19+1,19+1,49+4,23	4,96	10	11,54	2
15+20+20+35+35	1,20+1,60+1,60+2,80+2,80	4,21	10	11,55	2,05
15+20+20+35+42	1,14+1,52+1,52+2,65+3,18	4,41	10	11,56	2,05
15+20+20+35+50	1,07+1,43+1,43+2,50+3,57	4,64	10	11,7	2,04
15+20+20+35+60	1,00+1,33+1,33+2,33+4,00	4,93	10	11,94	2
15+20+20+42+42	1,08+1,44+1,44+3,02+3,02	4,61	10	11,58	2,05
15+20+20+42+50	1,02+1,36+1,36+2,86+3,40	4,85	10	11,71	2,

UNIDADES EXTERIORES MINI-VRV IV				RXYSQ4TV9	RXYSQ5TV9	RXYSQ6TV9	RXYSQ8TY1	RXYSQ10TY1	RXYSQ12TY1
Capacidad nominal	Refrigeración	Nominal	kW	12,1	14,0	15,5	22,4	28,0	33,5
	Calefacción			12,1	14,0	15,5	22,4	28,0	33,5
Consumo	Refrigeración	Nominal	kW	3,03	3,73	4,56	6,12	8,24	10,2
	Calefacción			2,68	3,27	3,97	5,20	6,60	8,19
SEER	Refrigeración			7,0	6,8	7,0	6,3	6,3	6,5
SCOP	Calefacción			4,4	4,6	4,9	4,2	4,1	4,3
ηs,c (%)	Refrigeración			278,9	270,1	278,0	247,3	247,4	256,5
ηs,h (%)	Calefacción			171,6	182,9	192,8	165,8	162,4	169,6
Nº máx. de unid. interiores conectables			nº	8	10	12	17	21	26
Índice de capacidad mín./máx. de unid. interiores conectables				50 / 130	62,5 / 162,5	70 / 182	100 / 260	125 / 325	150 / 390
Alimentación eléctrica			V	I / 220V	I / 220V	I / 220V	III / 380V - 415V	III / 380V - 415V	III / 380V - 415V
Conexiones	Líquido		mm	ø 9,5 (3/8")	ø 9,5 (3/8")	ø 9,5 (3/8")	ø 9,5 (3/8")	ø 9,5 (3/8")	ø 12,7 (1/2")
	Gas		mm	ø 15,9 (5/8")	ø 15,9 (5/8")	ø 19,1 (3/4")	ø 19,1 (3/4")	ø 22,2 (7/8")	ø 25,4 (1")
Refrigerante R-410A	kg / TCO ₂ eq / PCA			3,6 / 7,5 / 2.087,5	3,6 / 7,5 / 2.087,5	3,6 / 7,5 / 2.087,5	5,5 / 9,4 / 2.087,5	7 / 14,6 / 2.087,5	8 / 16,7 / 2.087,5
Nº hilos de interconexión				2 + T	2 + T	2 + T	3 + T	3 + T	3 + T
Caudal de aire	Refrigeración	Nominal	m³/min	106	106	106	140	182	182
	Calefacción			106	106	106	140	182	182
Compresor	Tipo			SWING	SWING	SWING	SCROLL	SCROLL	SCROLL
	Cantidad			1	1	1	1	1	1
	Etapas de capacidad			31	31	31	31	31	31
Dimensiones	Alto		mm	1.345	1.345	1.345	1.430	1.615	1.615
	Ancho		mm	900	900	900	940	940	940
	Fondo		mm	320	320	320	320	460	460
Peso			kg	104	104	104	144	175	180
Presión sonora	Refrigeración	(A)	dBA	50	51	51	55	55	57

PRECIO	7.231,00 €	7.574,00 €	8.276,00 €	12.408,00 €	13.927,00 €	16.338,00 €
---------------	-------------------	-------------------	-------------------	--------------------	--------------------	--------------------

Nota: disponible versión trifásica (III / 380V) RXYSQ4TY9, RXYSQ5TY9 y RXYSQ6TY9 sin incremento de precio. Consultar disponibilidad.

	RXYSQ4TV9	RXYSQ5TV9	RXYSQ6TV9	RXYSQ8TY1	RXYSQ10TY1	RXYSQ12TY1
Longitud total (m)	300	300	300	300	300	300
Longitud máxima exterior-interior (L) (real/equivalente)	120 (150)	120 (150)	120 (150)	100 (130)	120 (150)	120 (150)
Diferencia de nivel máxima (H)	50*	50*	50*	50*	50*	50*
Diferencia de nivel máxima entre interiores (h)	15	15	15	15	15	15

Nota: si la unidad exterior se encuentra en una posición inferior a las unidades interiores, la diferencia de nivel máxima es 40m.

CAJAS DE DISTRIBUCIÓN	BPMKS967A2	BPMKS967A3
Nº unidades interiores	2	3
PRECIO	700,00 €	760,00 €



CONTROLES CENTRALIZADOS	DCC601A51	DCS601C51	DCM601B51
PRECIO	2.214,00 €	2.588,00 €	5.512,00 €

Nota: dependiendo del modelo de la unidad interior, puede que sea necesaria una tarjeta opcional de comunicación con el centralizado. Para más información sobre el control Intelligent Touch Manager ver página 417.

PARA COMBINAR CON JUNTA REFNET	KHRQ22M20T	KHRQ22M29T9	KHRQ22M64T
PRECIO	188,00 €	232,00 €	286,00 €



RXYSQ-TV9/TY1

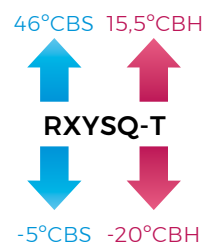

NOTA
Las capacidades de refrigeración nominales se basan en: temperatura interior: 27°CBS, 19°CBS; temperatura exterior: 35°CBS; tubería refrigerante equivalente: 7,5m; diferencia de nivel: 0m.

Las capacidades de calefacción nominales se basan en: temperatura interior: 20°CBS; temperatura exterior: 7°CBS, 6°CBS; tubería refrigerante equivalente: 7,5m; diferencia de nivel: 0m.

La medición del nivel sonoro se realiza en una cámara semi-anechoica.

UNIDADES INTERIORES COMPATIBLES

• Unidades interiores de Doméstico y Sky Air:

Las siguientes unidades interiores de doméstico / Sky Air se conectan a través de la caja BPMKS. No pueden mezclarse en el mismo sistema unidades interiores de VRV y doméstico / Sky Air. Comprobar conexión en la tabla de accesorios de control de la página 413.

MINI VRV IV-S / COMPACT RXYSQ-TV9/Y1 RXYSQ-TV1	UNIDADES INTERIORES DE DOMÉSTICO R-32 Y SKY AIR COMBINABLES ENTRE SÍ							
	15	20	25	35	42	50	60	71
Emura 3*	--	FTXJ20AW/AS/AB(9)	FTXJ25AW/AS/AB(9)	FTXJ35AW/AS/AB(9)	FTXJ42AW/AS/AB(9)	FTXJ50AW/AS/AB(9)	--	--
Perfera*	CTXM15A	FTXM20A	FTXM25A	FTXM35A	FTXM42A	FTXM50A	FTXM60A	FTXM71A
Perfera Suelo*	--	CVXM20B	FVXM25A9/B	FVXM35A9/B	--	FVXM50A9/B	--	--
Conductos baja silueta	--	--	FDXM25F9	FDXM35F9	--	FDXM50F9	FDXM60F9	--
Cassette 60x60	--	--	FFA25A9	FFA35A9	--	FFA50A9	FFA60A9	--
Cassette Round Flow	--	--	--	FCAG35B	--	FCAG50B	FCAG60B	FCAG71B
Unidad de techo	--	--	--	FHA35A	--	FHA50A	FHA60A	FHA71A
Conductos estándar	--	--	--	FBA35A9	--	FBA50A9	FBA60A9	FBA71A9
Conductos de suelo	--	--	FNA25A9	FNA35A9	--	FNA50A9	FNA60A9	--

*Emura, Perfera y Perfera Suelo obligatorio accesorio EKRS21.

Nota: todas las combinaciones deberán confirmarse con el databook correspondiente.

BOMBA DE CALOR / VRV /

MINI
VRV IV Compact

Unidades exteriores compatibles con unidades interiores de doméstico

UNIDADES EXTERIORES VRV IV COMPACT				RXYSQ4TV1	RXYSQ5TV1	RXYSQ6TV1
Capacidad nominal	Refrigeración	Nominal	kW	12,1	14,0	15,5
	Calefacción			12,1	14,0	15,5
Consumo	Refrigeración	Nominal	kW	3,43	4,26	5,74
	Calefacción			2,82	3,43	4,18
SEER	Refrigeración			8,1	7,7	7,1
SCOP	Calefacción			4,6	4,7	4,7
$\eta_{s,c}$ (%)	Refrigeración			322,8	303,4	281,3
$\eta_{s,h}$ (%)	Calefacción			182,3	185,1	186,0
Nº máx. de unid. interiores conectables		nº		8	10	12
Índice de capacidad mín./máx. de unid. interiores conectables				50 / 130	62,5 / 162,5	70,0 / 182
Alimentación eléctrica		V		1 / 220V	1 / 220V	1 / 220V
Conexiones	Líquido	mm		\varnothing 9,5 (3/8")	\varnothing 9,5 (3/8")	\varnothing 9,5 (3/8")
	Gas			\varnothing 15,9 (5/8")	\varnothing 15,9 (5/8")	\varnothing 19,1 (3/4")
Refrigerante R-410A	kg / TCO ₂ eq / PCA			3,7 / 7,7 / 2.087,5	3,7 / 7,7 / 2.087,5	3,7 / 7,7 / 2.087,5
Nº hilos de interconexión				2 + T	2 + T	2 + T
Caudal de aire	Refrigeración	Nominal	m ³ /min	91	91	91
	Calefacción			91	91	91
Compresor	Tipo			SWING	SWING	SWING
	Cantidad			1	1	1
	Etapas de capacidad			33	33	33
Dimensiones	Alto		mm	823	823	823
	Ancho		mm	940	940	940
	Fondo		mm	460	460	460
Peso			kg	89	89	89
Presión sonora	Refrigeración	(A)	dBA	51	52	53

PRECIO	6.870,00 €	7.195,00 €	7.862,00 €
--------	------------	------------	------------

	RXYSQ4TV1	RXYSQ5TV1	RXYSQ6TV1
Longitud total (m)	140 m	140 m	140 m
Longitud máxima exterior-interior (L) (real/equivalente)	35 / (45) m	35 / (45) m	35 / (45) m
Diferencia de nivel máxima (H)	30 m	30 m	30 m
Diferencia de nivel máxima entre interiores (h)	15 m	15 m	15 m

46°CBS 15,5°CBH



RXYSQ-TV1

-5°CBS -20°CBH

NOTA

Las capacidades de refrigeración nominales se basan en: temperatura interior: 27°CBS, 19° CBH temperatura exterior: 35°CBS; tubería refrigerante equivalente: 7,5m; diferencia de nivel: 0m.

Las capacidades de calefacción nominales se basan en: temperatura interior: 20°CBS; temperatura exterior: 7°CB S, 6°CBH; tubería refrigerante equivalente: 7,5m; diferencia de nivel: 0m.

La medición del nivel sonoro se realiza en una cámara semi-anechoica.



| RXYSQ4-5-6TV1 |



VRV Compact



UNIDADES		UNIDADES INTERIORES		
		DOMÉSTICO R-32	SKY AIR	VRV
Doméstico R-32	Combinada con unidad interior de...	✓	✓	✗
Sky Air		✓	✓	✗
VRV		✗	✗	✓

Purificadores





Purificadores de aire

MC30Y / MC55W / MCK70ZW / MCK70ZH / MC80Z

————— 70

Doble método único de Daikin

EXTERIOR

Unidad de generación activa de iones de plasma

Ofrece una purificación extra al espacio, emitiendo una descarga de iones que, combinada con el aire, genera compuestos activos de alto poder oxidante.

Mecanismo de reducción por iones de plasma activos

Concentración
25.000
iones / cm³

- Se ha demostrado que los iones de plasma de Daikin son seguros en relación con el efecto sobre la piel, los ojos y los órganos respiratorios.
- Organización de pruebas: Life Science Laboratories, Ltd.
- Nombre de la prueba: prueba de toxicidad de dosis repetidas.
- Número de prueba: 12-II A2-0401 Mecanismo de reducción por iones de plasma activos.



INTERIOR

Tecnología de descarga de plasma de alta potencia

Streamer descompone las sustancias dañinas en su interior. Estas sustancias quedan atrapadas en el filtro HEPA o son absorbidas por el filtro desodorizante.



En la descarga de plasma se emiten electrones a alta velocidad



Los electrones colisionan y se mezclan con el nitrógeno y el oxígeno del aire para formar cuatro tipos de elementos



Estos elementos aportan poder de descomposición

Tres pasos para descomponer sustancias dañinas

1 Potente aspiración

Recibe el aire interior procedente de tres direcciones, lo que permite abarcar un área muy amplia



2 Eficaz captura de contaminantes

El filtro HEPA electrostático atrapa eficazmente el polvo y los contaminantes



3 Descomposición

Emplea la tecnología Streamer de Daikin para descomponer, por oxidación, las sustancias dañinas atrapadas por el filtro

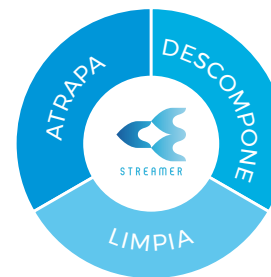

Varios filtros para lograr el mejor aire interior

Elimina partículas contaminantes como virus, bacterias y alérgenos

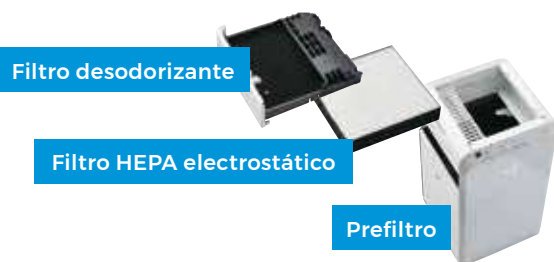

Funcionamiento muy silencioso

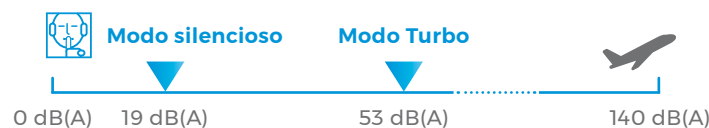

No necesita recambios durante 10 años:

gran ahorro en la vida útil del producto

PURIFICADOR		MC30Y	MC55W	MCK70ZW	MCK70ZH	MC80Z
Alimentación eléctrica	Hz/V			1~/50/60/220-240/220-230		
Dimensiones	Alto	450	500	760	760	630
	Ancho	270	270	315	315	315
	Fondo	270	270	315	315	315
Peso	Kg	5,8	6,8	12,5	12,5	9,8
FUNCIONAMIENTO DE PURIFICACIÓN DE AIRE						
Consumo (velocidad media)	kW	0,015	0,015	0,02	0,02	0,016
Nivel de presión sonora (velocidad media)	dB(A)	27	39	37	37	34
Caudal de aire (velocidad turbo)	m ³ /h	180	330	420	420	480
Área de la habitación aplicable	m ²	46**	82**	96**	96**	124**
FUNCIONAMIENTO DE HUMIDIFICACIÓN						
Consumo (velocidad media)	kW	-	-	0,023	0,023	-
Nivel de presión sonora (velocidad media)	dB(A)	-	-	37	37	-
Caudal de aire (velocidad media)	m ³ /h	-	-	210	210	-
Humidificación	ml/h	-	-	700	700	-
Capacidad del depósito de agua	l	-	-	3,4	3,4	-

** Área calculada según National Research Council of Canada -54103



Purificador
| MC30Y |



Purificador
| MC55W |



Purificador
| MCK70ZW |

CONTROL
VÍA APP
ONECTA



Purificador
| MCK70ZH |

CONTROL
VÍA APP
ONECTA



Purificador
| MC80Z |

CONTROL
VÍA APP
ONECTA



Filtro HEPA de alto rendimiento: atrapa partículas de polvo pequeñas

PASO 1

El filtro recoge el polvo de manera eficiente con fuerzas electrostáticas. No es propenso a obstruirse en comparación con los filtros HEPA no electrostáticos que recogen partículas solo por la finura de la malla

PASO 2

Por lo tanto, una mayor cantidad de aire puede pasar a través del filtro



PASO 3

El filtro purifica una mayor cantidad de aire



Filtro HEPA electrostático frente a filtro no electrostático

Captura el 99,98 % de las partículas con un tamaño de tan solo 0,3 μm*.

La propia fibra del filtro se carga con electricidad estática y captura las partículas con efectividad.

No se obstruye con facilidad, de ahí la menor pérdida de presión. Mayor tiempo de sustitución.

Dado que atrapa las partículas únicamente en función del tamaño de la malla, es necesario fabricar una malla más fina, que se obstruye más fácilmente y provoca pérdidas de presión. Menor tiempo de sustitución.



Filtro electrostático

*JEM1467



Filtro no electrostático

Estructura vertical única

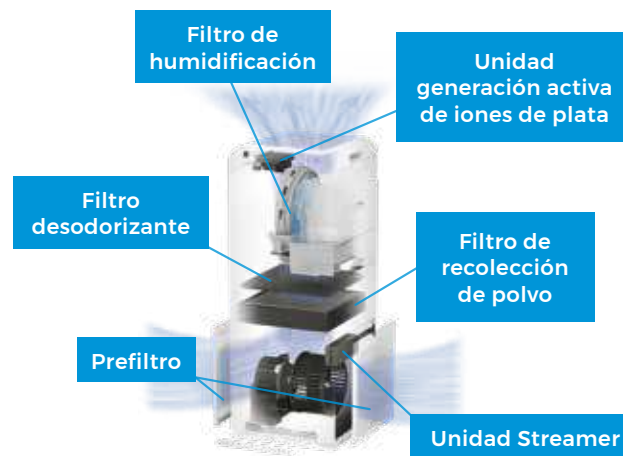

Tecnología Flash Streamer: elimina virus, bacterias y alérgenos

Potente humidificación

Protege contra la sequedad del ambiente y los virus (MCK70ZW/H)

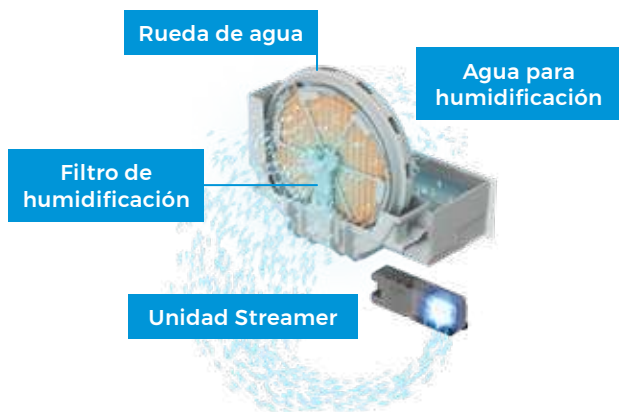

MC55W / MC30Y



Solo MC55W

PURIFICADORES	TOTAL
MC30Y	(**) 249,00 €
MC55W	(**) 369,00 €
MCK70ZW	(**) 759,00 €
MCK70ZH	(**) 759,00 €
MC80Z	(**) 629,00 €

(**) Nota: los precios de los purificadores indicados en esta tarifa son los recomendados de venta a usuario (PVR). Sus precios de compra a Daikin no serán el resultado de aplicar su descuento habitual. Serán precios NETOS que le indique su responsable comercial.

Sky Air Gran Sky Air



Introducción Sky Air 74

SkyAir *Alpha-series*

Conductos presión disponible	ZBAG-A	76
Conductos baja silueta	ZDXMG-F	78
Round Flow Cassette	ZCAG-B	80
Unidad de Cassette Integrado	ZFAG-A	82
Cassette vista	ZUAG-A	84
Conductos suelo	ZNAG-A	86
Horizontal de Techo	ZHAG-A	88
De Pared	ZTXM-R / ZAAG-B	90
Conductos alta presión	DAG-A	92

SkyAir *Advance-series*

Conductos presión disponible	BA-A / BASG-A	94
Conductos baja silueta	DXM-F	96
Round Flow Cassette	CASG-B	98
Unidad de Cassette Integrado	FAS-A	100
Cassette vista	UASG-A	102
Conductos suelo	NAS-A	104
Horizontal de Techo	HAS-A / HASG-A	106
De Pared	AASG-A	108
Conductos alta presión	DAGS-A	110

SkyAir *Active-series*

Conductos presión disponible	ADEAS-A	112
Round Flow Cassette	ACAS-B	114

GRAN SKY AIR

Unidades de conductos de alta presión	DA-A	116
Combinaciones Twin, triple y doble Twin		118

7 razones que hacen únicos los equipos Sky Air de Daikin

1 Garantía de futuro, el mejor control del clima de su clase

- Completa gama de unidades exteriores y **más de 45 modelos de unidades interiores** para elegir (conductos, cassette, suelo, pared, etc.) y ofrecer la **mejor climatización** para cada aplicación.

Serie interior completa (más de 45 modelos diferentes)



2 Alta eficiencia energética

- Máxima eficiencia estacional: SEER hasta **8,02** y etiqueta **A+++**
- Unidades Round Flow y Conductos de **baja silueta** con filtro opcional de auto limpieza
- **Temperatura de refrigerante variable** (Serie Alpha)

¡Aumenta la temperatura de descarga del aire y elimina las corrientes de aire frío!

¡Mayor comodidad para el cliente y menor consumo de energía!

El sistema aumenta automáticamente su temperatura de evaporación (Te) cuando la brecha entre la temperatura interior (Tin) y el punto de ajuste (Tset) es cada vez menor

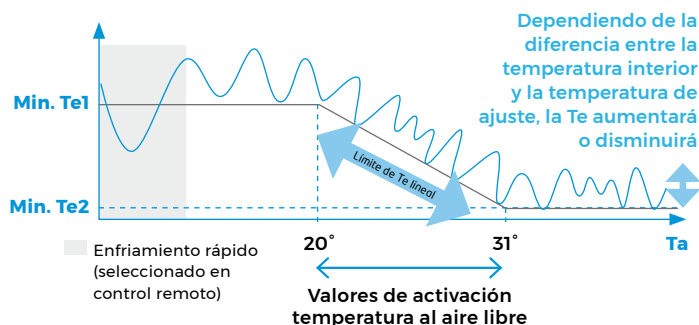

5 Controles únicos en el mercado

- **Conectividad remota**
 - › Control intuitivo
 - › **Daikin Cloud Service:** control en línea
- **Mando a distancia fácil de usar con diseño premium**
 - › 3 versiones de color
 - › Configuración avanzada a través de tu smartphone
- **Soluciones de control dedicadas**
 - › Aplicaciones minoristas
 - › Refrigeración de infraestructuras



6 Estética superior

- Unidad de cassette integrado
- Limpieza automática
- Amplia gama de paneles de cassette
- Disponible en **blanco y negro**
- Elegante gama de paneles de diseño



3 El mejor confort

- Prevención de corrientes de aire frío
- **Bajo nivel sonoro**
- **Sensores de presencia y de suelo**
- Funcionamiento **hasta -20 °C** en calefacción
- Posibilidad de entrada de aire a través de la unidad interior



7 Beneficios de instalación únicos

- **Cassette de 4 vías (FUA)** para habitaciones sin falso techo
- **Solución total** para refrigeración, calefacción, cortinas de aire y ventilación
- **Tecnología Replacement**
- Hasta **4 unidades interiores** conectadas a una unidad exterior
 - › Solución ideal para estancias alargadas o con una forma irregular



4 Alta fiabilidad

- PCI enfriada por refrigerante
- **Refrigeración Técnica**
 - › Sistemas con unidades interiores sobredimensionadas (Serie Alpha)
 - › Control de rotación de servicio
- **Paso de refrigerante por placa interior**
- **Amplia red de soporte y servicio posventa**
- Todos los repuestos disponibles en Europa



Sky Air R-32

Características únicas *SkyAir A-series*

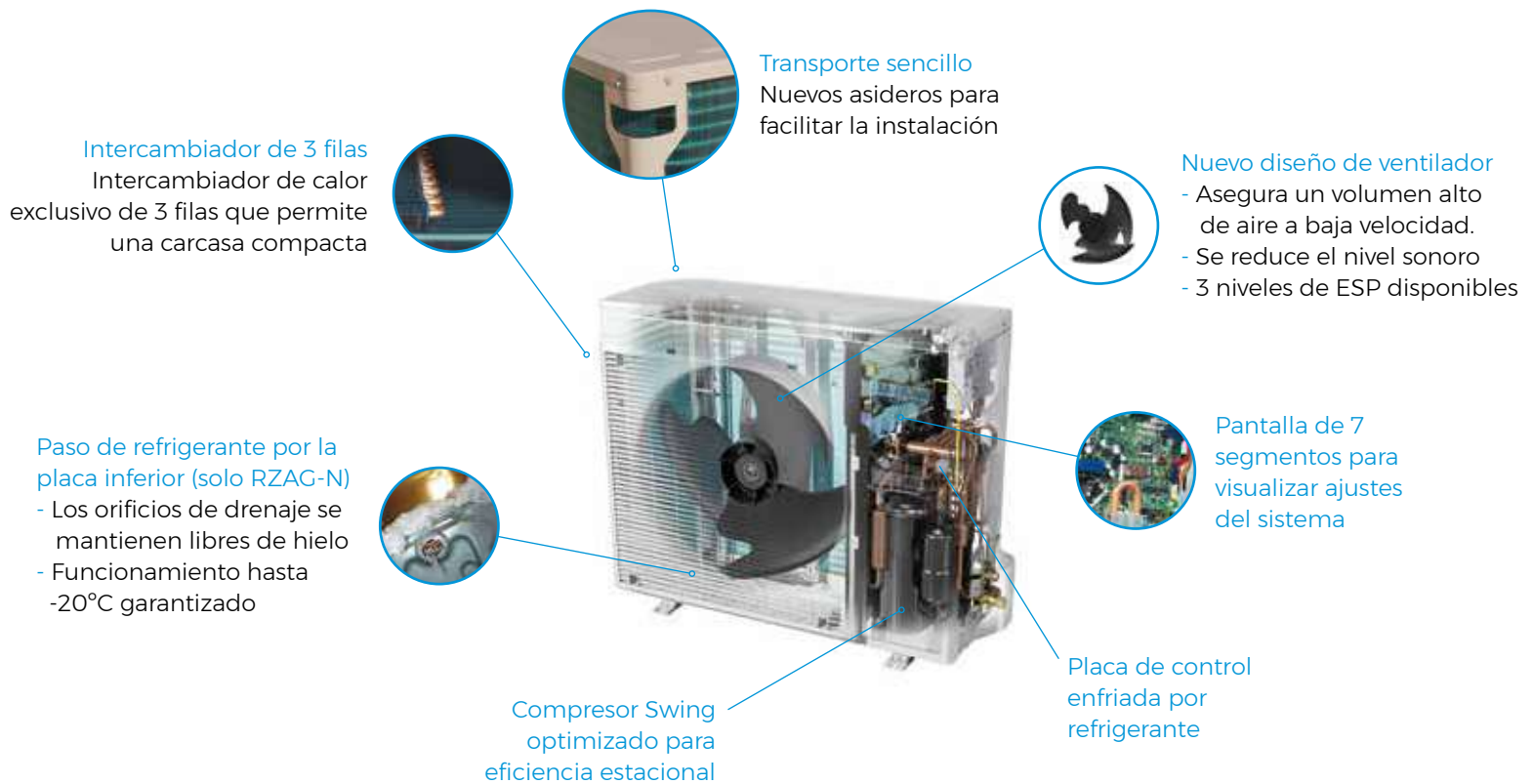

Beneficio total *SkyAir A-series*

Características	<i>SkyAir Alpha-series</i>		<i>SkyAir Advance-series</i>	<i>SkyAir Active-series</i>	Gran Sky Air R-32
	RZAG-A	RZAG-NV1 / NY1	RZASG-MV1 / MY1	AZAS-MV1 / MY1	RZA-D
Carcasa compacta de un solo ventilador	●	●	●	●	●
Longitud máxima de tubería	50 m	85 m	50 m	30 m	100 m
Tapa de servicio pivotante		●	●	●	●
Pantalla de 7 segmentos		●	●	●	●
Precarga incrementada	●	●			
Comprobación de fugas		●			
Paso de refrigerante por placa interior		●			
PCI enfriada por refrigerante		●	●	●	●
Rango de operación ampliado	●	●			
Tecnología Replacement	●	●	●	●	●
VRT ajustable		●			
Twin / Triple /doble-Twin		●	●		
Refrigeración técnica	●	●			

CONJUNTOS DE CONDUCTOS				ZBAG35A	ZBAG50A	ZBAG60A	ZBAG71A	ZBAG100A	ZBAG125A	ZBAG140A
Capacidad	Refrigeración	Nominal	W kcal/h	3.500 3.000	5.000 4.300	6.000 5.160	6.800 5.848	9.500 8.170	12.100 10.400	13.400 11.524
	Calefacción	Nominal	W kcal/h	4.000 3.440	6.000 5.160	7.000 6.020	7.500 6.450	10.800 9.288	13.500 11.610	15.500 13.330
Consumo	Refrigeración Calefacción	Nominal	W	780 910	1.250 1.580	1.480 2.060	2.000 -	2.580 -	3.700 -	4.690 -
Conexiones	Líquido		mm	ø 6,4 (1/4")	ø 6,4 (1/4")	ø 6,4 (1/4")	ø 9,5 (3/8")	ø 9,5 (3/8")	ø 9,5 (3/8")	ø 9,5 (3/8")
	Gas		mm	ø 9,5 (3/8")	ø 12,7 (1/2")	ø 12,7 (1/2")	ø 15,9 (5/8")	ø 15,9 (5/8")	ø 15,9 (5/8")	ø 15,9 (5/8")
Alimentación eléctrica				I/220V	I/220V	I/220V	I/220V	I/220V	I/220V	I/220V
Nº hilos de interconexión				3 + T	3 + T	3 + T	3 + T	3 + T	3 + T	3 + T
SEER / SCOP	Refrigeración / Calefacción			6,12 / 4,10	6,30 / 4,10	6,15 / 4,10	6,22 / 4,20	6,47 / 4,36	6,56 / 4,37	6,42 / 4,34
Etiqu. efec. estac.	Refrigeración / Calefacción			A+++ / A+	A+++ / A+	A+++ / A+	A+++ / A+	A+++ / A+	-	-
Carga de diseño (Pdesign)	Refrigeración		kW	3,5	5	6	6,80	9,5	12,1	13,4
	Calefacción (-10°C)		kW	4,2	4,3	4,5	4,7	7,8	9,52	9,52
Consumo energía anual estacional	Refrigeración		kWh	200	278	341	382	514	1.107	1.252
	Calefacción		kWh	1.434	1.469	1.557	1.566	2.505	3.050	3.070

UNIDADES INTERIORES DE CONDUCTOS				FBA35A9	FBA50A9	FBA60A9	FBA71A9	FBA100A	FBA125A	FBA140A
Caudal de aire	Refrigeración	(A/B)	m³/min	15 / 10,5	15 / 10,5	18 / 12,5	18 / 12,5	29 / 23	34 / 23,5	34 / 23,5
	Calefacción			15 / 10,5	15 / 10,5	18 / 12,5	18 / 12,5	29 / 23	34 / 23,5	34 / 23,5
Presión disponible	Nominal / Alta		Pa	30 / 150	30 / 150	30 / 150	30 / 150	40 / 150	50 / 150	50 / 150
Velocidades del ventilador			Nº	3	3	3	3	3	3	3
Dimensiones	Alto		mm	245	245	245	245	245	245	245
	Ancho		mm	700	700	1.000	1.000	1.400	1.400	1.400
	Fondo		mm	800	800	800	800	800	800	800
Peso			Kg	28	28	35	35	46	46	46
Presión sonora	Refrigeración	(A/B)	dBA	35 / 29	35 / 29	30 / 25	30 / 25	34 / 30	37 / 32	37 / 32
	Calefacción			37 / 29	37 / 29	31 / 25	31 / 25	36 / 30	38 / 32	38 / 32
Nivel de potencia acústica			dBA	60	60	56	56	58	62	62

UNIDADES EXTERIORES				RZAG35B	RZAG50B	RZAG60B	RZAG71NV1	RZAG100NV1	RZAG125NV1	RZAG140NV1
Caudal de aire	Refrigeración	Nominal	m³/min	55,1	55,1	55,1	68	67	80	87
	Calefacción			55,1	55,1	55,1	75	82	80	87
Tipo de compresor				SWING	SWING	SWING	SWING	SWING	SWING	SWING
Refrigerante R-32	kg / TCO ₂ eq / PCA			1,55 / 1,05 / 675	1,55 / 1,05 / 675	1,55 / 1,05 / 675	3,20 / 2,16 / 675	3,20 / 2,16 / 675	3,70 / 2,50 / 675	3,70 / 2,50 / 675
Dimensiones	Alto		mm	734	734	734	870	870	870	870
	Ancho		mm	954	954	954	1.100	1.100	1.100	1.100
	Fondo		mm	401	401	401	460	460	460	460
Peso			Kg	52	52	52	81	85	95	95
Presión sonora	Refrigeración	Nominal	dBA	48	49	50	46	47	49	50
	Calefacción			48	49	50	48	50	52	52
Nivel de potencia acústica			dBA	62	63	64	64	66	69	70
Carga de refrigerante para			m	30	30	30	40	40	40	40
Carga adicional			gr/m	20	20	20	Consultar tabla adjunta			

MODELO			ZBAG35A	ZBAG50A	ZBAG60A	ZBAG71A	ZBAG100A	ZBAG125A	ZBAG140A
Longitud máxima de tubería (L)	m		50	50	50	55 (75 equiv.)	85 (100 equiv.)	85 (100 equiv.)	85 (100 equiv.)
Diferencia de nivel máxima (H)	m		30	30	30	30	30	30	30

CARGA ADICIONAL DE REFRIGERANTE (MONTAJE PAR)

La longitud de la tubería conectada se encuentra entre								
	30-40 m	40-50 m	50-55 m	55-60 m	60-70 m	70-80 m	80-85 m	
RZAG35-50-60B	+ 0,02 kg/m	+ 0,02 kg/m	-	-	-	-	-	-
RZAG71NV1	+ 0,35 kg	+ 0,35 kg	+ 0,55 kg	-	-	-	-	-
RZAG100-125-140NV1	+ 0,35 kg	+ 0,35 kg	+ 0,7 kg	+ 0,7 kg	+ 1,05 kg	+ 1,40 kg	+ 1,55 kg	-

Para información en montajes twin, consulte el manual de instalación.

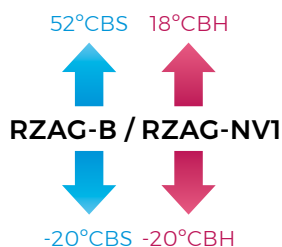
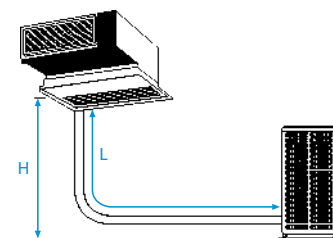

NOTA

Las capacidades se basan en las condiciones siguientes:

1. Refrigeración: temperatura interior 27°CBS, 19°CBH, temperatura exterior 35°CBS
2. Calefacción: temperatura interior 20°CBS; temperatura exterior 7°CBS, 6°CBH
3. Longitud de tubería refrigerante: 7,5 m, alimentación: 220V/50

La medición del nivel sonoro se realiza en una cámara anecoica a una distancia de 1 m de la unidad.

Indicación del rendimiento estacional SEER / SCOP según EN14825. (Clima medio)

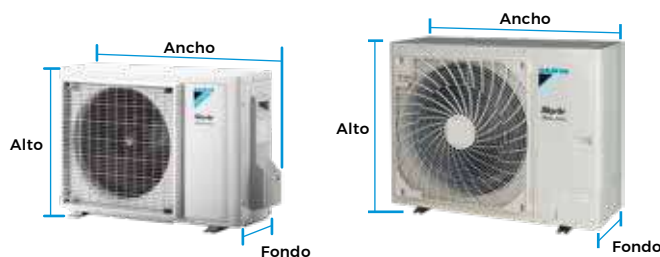



INVERTER

R-32

Variable Refrigerant Temperature



SKY AIR
GRAN SKY AIR

AHORRO DE ENERGÍA

○ Eficiencia energética

Unidades eficientes energéticamente: etiqueta de eficiencia estacional **A+++**.

Reducción de consumo de energía gracias al ventilador Inverter DC.

Todos los modelos ADEA-A y FBA-A incluyen bomba de drenaje de serie

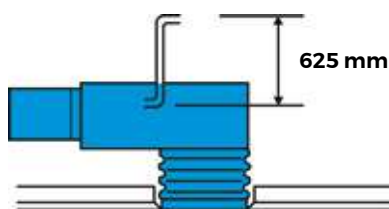

CONFORT

○ Unidades más silenciosas y eficaces

Las unidades de esta gama incorporan ventiladores Inverter que adaptan, dentro de unos parámetros, la presión disponible para proporcionar el máximo confort en cada momento. Así se reduce el nivel sonoro (25 dBA) y el consumo energético reduce las revoluciones del ventilador.

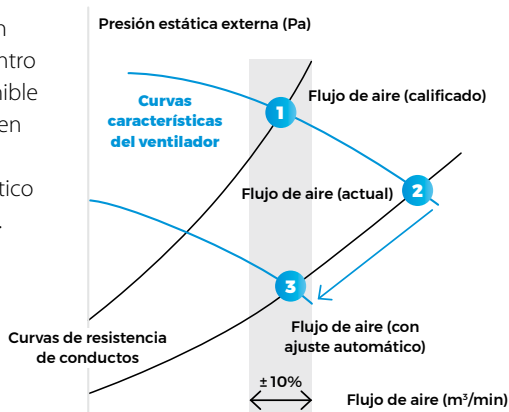

CALIDAD DEL AIRE

Módulo de purificación de aire (opcional)

Los iones negativos generados atraen las partículas, bacterias, etc. suspendidas en el aire, neutralizándolas y provocando su precipitación.

El módulo se compone de los siguientes elementos:

- ▶ Módulo fácilmente instalable en el retorno de la unidad
- ▶ Ionizador
- ▶ Sonda calidad aire
- ▶ Conexión wifi para monitorización y control de la unidad interior (marcha/paro, modo, ventilador, estado) y calidad del aire vía APP desde el móvil.



solo 135 mm de fondo

Filtro de aire: elimina partículas de polvo

CONTROL

○ Control Vía App (opcional)

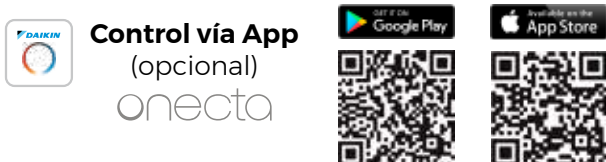

○ Control Madoka (Opcional)



BRP069C81	Control vía App Onecta (opcional)	214,00 €
BRC1H52S/K	Control Madoka (por cable). Ver modelos pág. 408	219,00 €
ES.DKNIAQS	Módulo de purificación FBA35-50A9	865,00 €
ES.DKNIAQM	Módulo de purificación FBA60-71A9	1.006,00 €
ES.DKNIAQL	Módulo de purificación FBA100-140A	1.140,00 €

CONJUNTOS	UNIDAD INTERIOR	UNIDAD EXTERIOR	MANDO	TOTAL
ZBAG35A	FBA35A9 973,00 €	RZAG35B 1.801,00 €	BRC1H52W 219,00 €	2.993,00 €
ZBAG50A	FBA50A9 999,00 €	RZAG50B 2.054,00 €	BRC1H52W 219,00 €	3.272,00 €
ZBAG60A	FBA60A9 1.090,00 €	RZAG60B 2.307,00 €	BRC1H52W 219,00 €	3.616,00 €
ZBAG71A	FBA71A9 1.411,00 €	RZAG71NV1 2.595,00 €	BRC1H52W 219,00 €	4.225,00 €
ZBAG100A	FBA100A 1.895,00 €	RZAG100NV1 3.785,00 €	BRC1H52W 219,00 €	5.899,00 €
ZBAG125A	FBA125A 2.233,00 €	RZAG125NV1 4.449,00 €	BRC1H52W 219,00 €	6.901,00 €
ZBAG140A	FBA140A 2.846,00 €	RZAG140NV1 5.412,00 €	BRC1H52W 219,00 €	8.477,00 €

Nota: para más información sobre opcionales de control ver página 413.

Nota: disponible versión trifásica III/ 380 V, modelos RZAG71NY1, RZAG100NY1, RZAG125NY1 y RZAG140NY1 con un incremento de precio del 10%. Consultar disponibilidad.

CONJUNTOS DE CONDUCTOS				ZDXMG35F	ZDXMG50F	ZDXMG60F
Capacidad	Refrigeración	Nominal	W kcal/h/h	3.500 3.000	5.000 4.300	6.000 5.160
	Calefacción	Nominal	W kcal/h/h	4.000 3.440	5.000 4.300	7.000 6.020
Consumo	Refrigeración Calefacción	Nominal	W	900 1.140	1.320 1.470	1.760 2.120
Conexiones	Líquido		mm	ø 6,4 (1/4")	ø 6,4 (1/4")	ø 6,4 (1/4")
	Gas		mm	ø 9,5 (3/8")	ø 12,7 (1/2")	ø 12,7 (1/2")
Alimentación eléctrica				I/220V	I/220V	I/220V
Nº hilos de interconexión				3 + T	3 + T	3 + T
SEER / SCOP	Refrigeración / Calefacción			5,90 / 3,90	5,90 / 3,90	5,70 / 3,90
Etiq. efíc. estac.	Refrigeración / Calefacción			A+ / A	A+ / A	A+ / A
Carga de diseño (Pdesign)	Refrigeración		kW	3,5	5	6
	Calefacción (-10°C)		kW	3,5	4,3	4,5
Consumo energía anual estacional	Refrigeración		kWh	208	296	368
	Calefacción		kWh	1.255	1.544	1.616

UNIDADES INTERIORES DE CONDUCTOS				FDXM35F9	FDXM50F9	FDXM60F9
Caudal de aire	Refrigeración	(A/B/SB)	m³/min	8,7 / 7,3 / 6,2	15,8 / 13,3 / -	16 / 13,5 / 11,2
	Calefacción			8,7 / 7,3 / 6,2	15,8 / 13,3 / -	16 / 13,5 / 11,2
Presión disponible	Estándar		Pa	30	40	40
Velocidades del ventilador			Nº	3	3	3
Dimensiones	Alto		mm	200	200	200
	Ancho		mm	750	1.150	1.150
	Fondo		mm	620	620	620
Peso			Kg	21	28	28
Presión sonora	Refrigeración	(A/B)	dBA	35 / 27	38 / 30	38 / 30
	Calefacción		dBA	35 / 27	38 / 30	38 / 30
Nivel de potencia acústica			dBA	53	55	56

UNIDADES EXTERIORES				RZAG35B	RZAG50B	RZAG60B
Caudal de aire	Refrigeración	(Nominal)	m³/min	55,1	55,1	55,1
	Calefacción			55,1	55,1	55,1
Tipo de compresor				SWING	SWING	SWING
Refrigerante R-32			kg / TCO ₂ eq / PCA	1,55 / 1,05 / 675	1,55 / 1,05 / 675	1,55 / 1,05 / 675
Dimensiones	Alto		mm	734	734	734
	Ancho		mm	954	954	954
	Fondo		mm	401	401	401
Peso			Kg	52	52	52
Presión sonora	Refrigeración	(Nominal)	dBA	48	49	50
	Calefacción		dBA	48	49	50
Nivel de potencia acústica			dBA	62	63	64
Carga de refrigerante para			m	30	30	30
Carga adicional			gr/m	20	20	20

MODELO	ZDXMG35F	ZDXMG50F	ZDXMG60F
Longitud máxima de tubería (L)	m 50	50	50
Diferencia de nivel máxima (H)	m 30	30	30

CARGA ADICIONAL DE REFRIGERANTE (MONTAJE PAR)

	La longitud de la tubería conectada se encuentra entre	
	30-40 m	40-50 m
RZAG35-50-60B	+ 0,02 kg/m	+ 0,02 kg/m

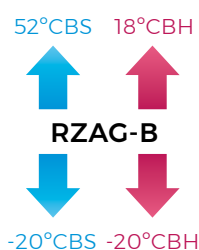

NOTA

Las capacidades se basan en las condiciones siguientes:

1. Refrigeración: temperatura interior 27°CBS, 19° CBH, temperatura exterior 35°CBS
2. Calefacción: temperatura interior 20°CBS; temperatura exterior 7°CBS, 6° CBH
3. Longitud de tubería refrigerante: 7,5 m, alimentación: 220V/50

La medición del nivel sonoro se realiza en una cámara anecoica a una distancia de 1 m de la unidad.

Indicación del rendimiento estacional **SEER / SCOP según ENI4825.** (Clima medio)

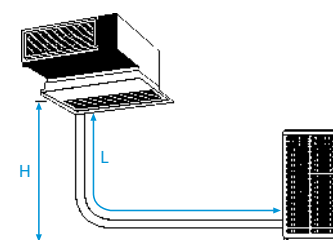
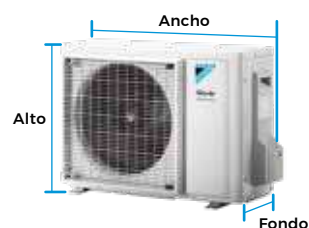



| FDXM-F9 |



| RZAG35-60B |



| BRC1H52W |

INVERTER R-32



AHORRO DE ENERGÍA

Unidades RZAG-B

- Eficiencia superior: Etiquetas de eficiencia energética de hasta **A+++** tanto en refrigeración como en calefacción gracias al compresor swing diseñado específicamente para R-32.
- Longitud máxima de tubería de 50 metros y diferencia de nivel máxima de 30 metros.
- Precarga de refrigerante para 30 metros de tubería.
- Amplio rango de funcionamiento, llegando a los 52 °CBS en modo refrigeración y -20°CBH en calefacción.
- Solución perfecta para refrigeración de salas técnicas.

Características

Esta unidad de baja silueta se instala en el techo.

Apenas se nota: de hecho, solo se ven rejillas de impulsión y retorno. En consecuencia, este sistema se combina discretamente con cualquier tipo de decoración, dejando el máximo espacio disponible en el suelo y en la pared para colocar muebles, decoración y otros accesorios.

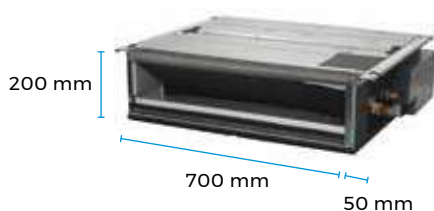

Además

- 1) Aspiración trasera o inferior.
- 2) Toma de aire exterior precortada.
- 3) Unidades extremadamente silenciosas tanto en el interior como en el exterior.
- 4) Filtro lavable de alta duración.



Sky Air Alpha-series

- > Temperatura de Refrigerante Variable
- > Tecnología líder en la industria para aplicaciones comerciales
- > Longitud máxima de tubería hasta 85 m
- > Tecnología de sustitución R-22
- > Rango de funcionamiento ampliado para calefacción y refrigeración hasta -20°C
- > Aplicación salas técnicas / CPDs

CONTROL

Control Vía App (opcional)

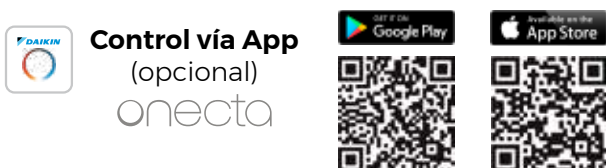

La unidad interior se puede controlar vía Wifi a través de la App Onecta.
Compatible con Alexa y Google Assistant para el control por voz de los equipos.

Control Madoka (Opcional)



BRC1H52S

BRC1H52K

CONJUNTOS	UNIDAD INTERIOR	UNIDAD EXTERIOR	MANDO	TOTAL
BRP069C81	Control vía App Onecta (opcional)	214,00 €		
BRC1H52S/K	Control Madoka (por cable). Ver modelos pág. 408	219,00 €		
BAE20A62	Filtro autolimpiable FDXM35F9 (opcional)	820,00 €		
BRC4C65	Conjunto receptor IR + mando a distancia (opcional)	338,00 €		
ZDXMG35F	FDXM35F9 1.376,00 €	RZAG35B 1.801,00 €	BRC1H52W 219,00 €	3.396,00 €
ZDXMG50F	FDXM50F9 1.649,00 €	RZAG50B 2.054,00 €	BRC1H52W 219,00 €	3.922,00 €
ZDXMG60F	FDXM60F9 1.825,00 €	RZAG60B 2.307,00 €	BRC1H52W 219,00 €	4.351,00 €

CONJUNTOS ROUND FLOW CASSETTE				ZCAG35B	ZCAG50B	ZCAG60B	ZCAG71B	ZCAG100B	ZCAG125B	ZCAG140B
Capacidad	Refrigeración	Nominal	W kcal/h	3.500 3.000	5.000 4.300	6.000 5.160	6.800 5.848	9.500 8.170	12.100 10.400	13.400 11.524
	Calefacción	Nominal	W kcal/h	4.000 3.440	5.800 4.988	7.000 6.020	7.500 6.450	10.800 9.288	13.500 11.610	15.500 13.330
Consumo	Refrigeración Calefacción	Nominal	W	800 930	1.280 1.560	1.760 2.060	1.920 -	2.650 -	3.650 -	4.290 -
Conexiones	Líquido		mm	ø 6,4 (1/4")	ø 6,4 (1/4")	ø 6,4 (1/4")	ø 9,5 (3/8")	ø 9,5 (3/8")	ø 9,5 (3/8")	ø 9,5 (3/8")
	Gas		mm	ø 9,5 (3/8")	ø 12,7 (1/2")	ø 12,7 (1/2")	ø 15,9 (5/8")	ø 15,9 (5/8")	ø 15,9 (5/8")	ø 15,9 (5/8")
Alimentación eléctrica				I/220V	I/220V	I/220V	I/220V	I/220V	I/220V	I/220V
Nº hilos de interconexión				3 + T	3 + T	3 + T	3 + T	3 + T	3 + T	3 + T
SEER / SCOP	Refrigeración / Calefacción			7,30 / 4,30	6,80 / 4,30	6,60 / 4,25	6,83 / 4,22	7,14 / 4,53	7,15 / 4,34	6,80 / 4,34
Etiqu. efic. estac.	Refrigeración / Calefacción			A++ / A+	A++ / A+	A++ / A+	A++ / A+	A++ / A+	-	-
Carga de diseño (Pdesign)	Refrigeración		kW	3,5	5	6	6,8	9,5	12,1	13,4
	Calefacción (-10°C)		kW	3,3	4,3	4,6	4,7	7,8	9,52	9,52
Consumo energía anual estacional	Refrigeración		kWh	168	257	318	348	466	1.016	1.182
	Calefacción		kWh	1.074	1.398	1.515	1.560	2.413	3.071	3.071

UNIDADES INTERIORES ROUND FLOW CASSETTE				FCAG35B	FCAG50B	FCAG60B	FCAG71B	FCAG100B	FCAG125B	FCAG140B
Caudal de aire	Refrigeración (A/M/B)		m³/min	12,5 / 10,6 / 8,7	12,6 / 10,7 / 8,7	13,6 / 11,2 / 8,7	15,3 / 12,5 / 9,3	22,8 / 17,6 / 12,4	26,0 / 19,2 / 12,4	26,0 / 19,2 / 12,4
	Calefacción (A/M/B)		m³/min	13,9 / 11,6 / 9,3	12,6 / 10,7 / 8,7	13,6 / 11,2 / 8,7	15,0 / 12,1 / 9,1	22,8 / 17,6 / 12,4	26,0 / 19,2 / 12,4	26,0 / 19,2 / 12,4
Velocidades del ventilador			Nº	3	3	3	3	3	3	3
Dimensiones			Alto x Ancho x Fondo	204x840x840	204x840x840	204x840x840	204x840x840	246x840x840	246x840x840	246x840x840
Peso			Kg	18	19	19	21	24	24	24
Presión sonora	Refrigeración (A/N/B)		dB(A)	31 / 29 / 27	31 / 29 / 27	33 / 31 / 28	35 / 31 / 28	37 / 33 / 29	41 / 35 / 29	41 / 35 / 29
	Calefacción (A/N/B)		dB(A)	31 / 29 / 27	31 / 29 / 27	33 / 31 / 28	33 / 31 / 28	37 / 33 / 29	41 / 35 / 29	41 / 35 / 29
Nivel de potencia acústica			dB(A)	49	49	51	51	54	58	58
Panel decorativo diseño			Mod.	BYCQ140EP	BYCQ140EP	BYCQ140EP	BYCQ140EP	BYCQ140EP	BYCQ140EP	BYCQ140EP
Dimensiones			Alto x Ancho x Fondo	106x950x950	106x950x950	106x950x950	106x950x950	106x950x950	106x950x950	106x950x950
Peso panel			kg	5,4	5,4	5,4	5,4	5,4	5,4	5,4

UNIDADES EXTERIORES				RZAG35B	RZAG50B	RZAG60B	RZAG71NV1	RZAG100NV1	RZAG125NV1	RZAG140NV1
Caudal de aire	Refrigeración	(Nominal)	m³/min	55,1	55,1	55,1	68	67	80	87
	Calefacción		m³/min	55,1	55,1	55,1	75	82	80	87
Tipo de compresor				SWING	SWING	SWING	SWING	SWING	SWING	SWING
Refrigerante R-32			kg / TCO ₂ eq / PCA	1,55 / 1,05 / 675	1,55 / 1,05 / 675	1,55 / 1,05 / 675	3,20 / 2,16 / 675	3,20 / 2,16 / 675	3,70 / 2,50 / 675	3,70 / 2,50 / 675
Dimensiones	Alto		mm	734	734	734	870	870	870	870
	Ancho		mm	954	954	954	1.100	1.100	1.100	1.100
	Fondo		mm	401	401	401	460	460	460	460
Peso			Kg	52	52	52	81	85	95	95
Presión sonora	Refrigeración	(Nominal)	dB(A)	48	49	50	46	47	49	50
	Calefacción		dB(A)	48	49	50	48	50	52	52
Nivel de potencia acústica			dB(A)	62	63	64	64	66	69	70
Carga de refrigerante para			m	30	30	30	40	40	40	40
Carga adicional			gr/m	20	20	20	Consultar tabla adjunta			

MODELO	ZCAG35B	ZCAG50B	ZCAG60B	ZCAG71B	ZCAG100B	ZCAG125B	ZCAG140B
Longitud máxima de tubería (L)	m 50	50	50	55 (75 equiv.)	85 (100 equiv.)	85 (100 equiv.)	85 (100 equiv.)
Diferencia de nivel máxima (H)	m 30	30	30	30	30	30	30

CARGA ADICIONAL DE REFRIGERANTE (MONTAJE PAR)

La longitud de la tubería conectada se encuentra entre							
	30-40 m	40-50 m	50-55 m	55-60 m	60-70 m	70-80 m	80-85 m
RZAG35-50-60B	+ 0,02 kg/m	+ 0,02 kg/m	-	-	-	-	-
RZAG71NV1	+ 0,35 kg	+ 0,35 kg	+ 0,55 kg	-	-	-	-
RZAG100-125-140NV1	+ 0,35 kg	+ 0,35 kg	+ 0,7 kg	+ 0,7 kg	+ 1,05 kg	+ 1,40 kg	+ 1,55 kg

Para información en montajes twin, consulte el manual de instalación.

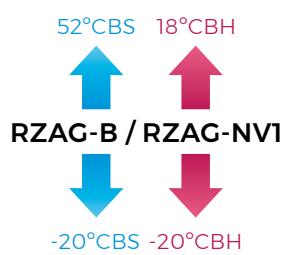
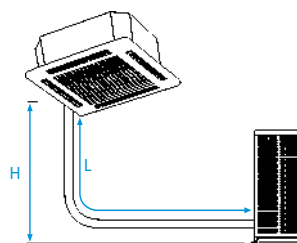

NOTA

Las capacidades se basan en las condiciones siguientes:

1. Refrigeración: temperatura interior 27°CBS, 19°CBH, temperatura exterior 35°CBS
2. Calefacción: temperatura interior 20°CBS; temperatura exterior 7°CBS, 6°CBH
3. Longitud de tubería refrigerante: 7,5 m, alimentación: 220V/50

La medición del nivel sonoro se realiza en una cámara anecoica a una distancia de 1 m de la unidad.

Indicación del rendimiento estacional SEER / SCOP según EN14825. (Clima medio)

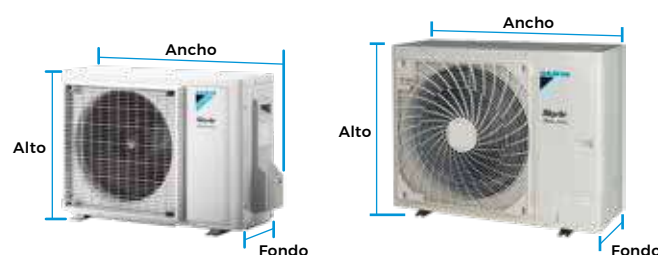



FCAG-B



RZAG35-60B



RZAG71-140NV1

INVERTER

R-32

Variable Refrigerant Temperature

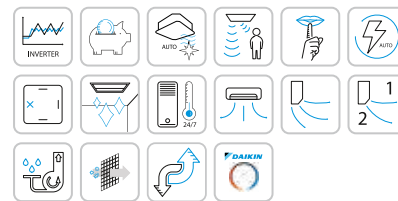

SKY AIR
GRAN SKY AIR

Ahorro de energía

Unidades de cassette Sky Air

Las unidades de cassette Sky Air Round Flow acercan la tecnología Daikin a oficinas, restaurantes y tiendas con equipos fáciles de usar y de alta eficiencia energética, lo que repercute en un menor consumo.

Unidades RZAG-N

- Temperatura Refrigerante Variable
- El diseño compacto (870 mm de altura) y ligero de un solo ventilador hace que la unidad sea discreta, ahorra espacio y es fácil de instalar.
- Unidades de alta eficiencia gracias el compresor Swing de patente Daikin con etiquetado de **A++**.
- La unidad cuenta con asideros y tapa de servicio pivotante para facilitar la instalación, además de pantalla de 7 segmentos para visualizar e introducir los ajustes de campo.
- Longitud máxima de tubería de 85 metros y diferencia de nivel máxima de 30 metros (modelos 100, 125 y 140).
- Amplio rango de funcionamiento, llegando a los 52 °CBS en modo refrigeración y -20°CBH en calefacción.
- Posibilidad de combinación en instalaciones twin, triple y doble twin.

Calidad del aire

Filtro UV Streamer y Filtro de Alta Eficiencia (opcionales)

El filtro UV Streamer consigue la inhibición de virus y bacterias mediante combinación de la tecnología Flash streamer convencional, exclusiva de Daikin, con la tecnología LED UV-C y un filtro antibacteriano/ antivirico.

La combinación de estas tecnologías con la unidad interior Round Flow permitirá aspirar, capturar y **destruir el 99% de los virus en un tiempo de 30 minutos.**

El **filtro de alta eficiencia** es capaz de recoger partículas del hasta 0,3 µm, que no pueden ser recogidas por los prefiltros existentes.

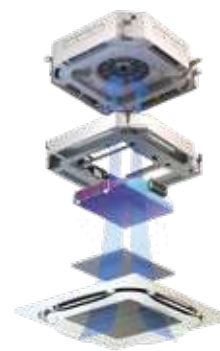

Paneles decorativos

Paneles decorativos	Blanco	Negro	Autolimpiable	Diseño integrado
Panel	BYCQ140E 526,00 €	BYCQ140EB 722,00 €	BYCQ140EGF 1.059,00 €	BYCQ140EP 776,00 €
Mando	BRC7FA532F 104,00 €	BRC7FA532FB 104,00 €	BRC7FA532F 104,00 €	BRC7FB532F 104,00 €
Sensor	BRYQ140B (opcional) 151,00 €	BRYQ140BB (opcional) 151,00 €	BRYQ140B (opcional) 151,00 €	BRYQ140C (opcional) 151,00 €

Nota: para el funcionamiento del sensor es necesario el control multifunción BRC1H52W/S/K.

CONTROL

Control Vía App (opcional)

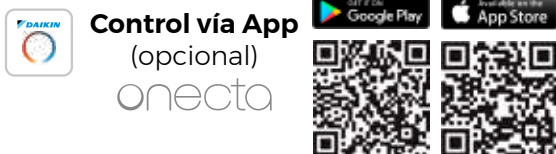

BAEF125AWB + BAF55A125	UV Streamer (opcional)	1.124,00 €
BAF552AA160	Filtro alta eficiencia (1 unidad) (opcional)	83,00 €
BAF552AA160-5	Filtro alta eficiencia (5 unidades) (opcional)	347,00 €
BAF552AA160-10	Filtro alta eficiencia (10 unidades) (opcional)	652,00 €
BRP069C82	Control vía App Onecta (opcional)	214,00 €
BRC1H52W/S/K	Control Madoka (por cable). Ver modelos pág. 408	219,00 €

CONJUNTOS	UNIDAD INTERIOR	UNIDAD EXTERIOR	PANEL	MANDO	TOTAL
ZCAG35B	FCAG35B 662,00 €	RZAG35B 1.801,00 €	BYCQ140EP 776,00 €	BRC7FB532F 104,00 €	3.343,00 €
ZCAG50B	FCAG50B 597,00 €	RZAG50B 2.054,00 €	BYCQ140EP 776,00 €	BRC7FB532F 104,00 €	3.531,00 €
ZCAG60B	FCAG60B 918,00 €	RZAG60B 2.307,00 €	BYCQ140EP 776,00 €	BRC7FB532F 104,00 €	4.105,00 €
ZCAG71B	FCAG71B 879,00 €	RZAG71NV1 2.595,00 €	BYCQ140EP 776,00 €	BRC7FB532F 104,00 €	4.354,00 €
ZCAG100B	FCAG100B 916,00 €	RZAG100NV1 3.785,00 €	BYCQ140EP 776,00 €	BRC7FB532F 104,00 €	5.581,00 €
ZCAG125B	FCAG125B 1.503,00 €	RZAG125NV1 4.449,00 €	BYCQ140EP 776,00 €	BRC7FB532F 104,00 €	6.832,00 €
ZCAG140B	FCAG140B 1.854,00 €	RZAG140NV1 5.412,00 €	BYCQ140EP 776,00 €	BRC7FB532F 104,00 €	8.146,00 €

Nota: disponible versión trifásica III/ 380 V, modelos RZAG71NY1, RZAG100NY1, RZAG125NY1 y RZAG140NY1 con un incremento de precio del 10%. Consultar disponibilidad.

Nota: filtro UV Streamer compatible sólo con panel BYCQ140E.

Nota: filtro Alta Eficiencia compatible con paneles BYCQ140E y BYCQ140EB.

Nota: para más información sobre opcionales de control ver página 413.

CONJUNTOS DE CASSETTE INTEGRADO				ZFAG35A	ZFAG50A	ZFAG60A
Capacidad	Refrigeración	Nominal	W kcal/h	3.500 3.000	5.000 4.300	6.000 5.160
	Calefacción	Nominal	W kcal/h	4.000 3.440	5.800 4.998	7.000 6.020
Consumo	Refrigeración Calefacción	Nominal	W	880 1.080	1.470 1.870	1.860 2.410
Conexiones	Líquido		mm	ø 6,4 (1/4")	ø 6,4 (1/4")	ø 6,4 (1/4")
	Gas		mm	ø 9,5 (3/8")	ø 12,7 (1/2")	ø 12,7 (1/2")
Alimentación eléctrica				I/220V	I/220V	I/220V
Nº hilos de interconexión				3 + T	3 + T	3 + T
SEER / SCOP	Refrigeración / Calefacción			6,40 / 3,80	6,30 / 4,01	5,80 / 4,04
Etiq. efec. estac.	Refrigeración / Calefacción			A++ / A	A++ / A+	A+ / A+
Carga de diseño (Pdesign)	Refrigeración		kW	3,5	5	6
	Calefacción (-10°C)			4,2	4,3	4,5
Consumo energía anual estacional	Refrigeración		kWh	191	278	362
	Calefacción			1.546	1.501	1.558

UNIDADES INTERIORES DE CASSETTE INTEGRADO				FFA35A9	FFA50A9	FFA60A9
Caudal de aire	Refrigeración	(A/N/B)	m³/min	10 / 8,5 / 6,5	12 / 10 / 7,5	14,5 / 12,5 / 9,5
Velocidades del ventilador			Nº	3	3	3
Dimensiones	Alto		mm	260	260	260
	Ancho		mm	575	575	575
	Fondo		mm	575	575	575
Peso			Kg	16	17,5	17,5
Presión sonora	Refrigeración	(A/N/B)	dBA	34 / 30 / 25	39 / 34 / 27	43 / 40 / 32
Panel decorativo			Modelo	BYFQ60CW	BYFQ60CW	BYFQ60CW
Dimensiones	Alto		mm	46	46	46
	Ancho		mm	620	620	620
	Fondo		mm	620	620	620
Peso panel			kg	2,8	2,8	2,8
Nivel de potencia acústica			dBA	51	56	60

UNIDADES EXTERIORES				RZAG35B	RZAG50B	RZAG60B
Caudal de aire	Refrigeración Calefacción	(Nominal)	m³/min	55,1 55,1	55,1 55,1	55,1 55,1
Tipo de compresor				SWING	SWING	SWING
Refrigerante R-32	kg / TCO ₂ eq / PCA			1,55 / 1,05 / 675	1,55 / 1,05 / 675	1,55 / 1,05 / 675
Dimensiones	Alto		mm	734	734	734
	Ancho		mm	954	954	954
	Fondo		mm	401	401	401
Peso			Kg	52	52	52
Presión sonora	Refrigeración Calefacción	(Nominal)	dBA	48 48	49 49	50 50
Nivel de potencia acústica			dBA	62	63	64
Carga de refrigerante para			m	30	30	30
Carga adicional			gr/m	20	20	20

MODELO	ZFAG35A	ZFAG50A	ZFAG60A
Longitud máxima de tubería (L)	m 50	50	50
Diferencia de nivel máxima (H)	m 30	30	30

CARGA ADICIONAL DE REFRIGERANTE (MONTAJE PAR)

La longitud de la tubería conectada se encuentra entre		
	30-40 m	40-50 m
RZAG35-50-60B	+ 0,02 kg/m	+ 0,02 kg/m

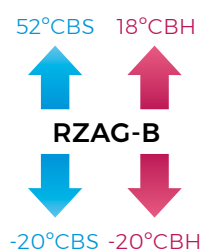

NOTA

Las capacidades se basan en las condiciones siguientes:

1. Refrigeración: temperatura interior 27°CBS, 19°CBH, temperatura exterior 35°CBS
2. Calefacción: temperatura interior 20°CBS; temperatura exterior 7°CBS, 6°CBH
3. Longitud de tubería refrigerante: 7,5 m, alimentación: 220V/50

La medición del nivel sonoro se realiza en una cámara anecoica a una distancia de 1 m de la unidad.

Indicación del rendimiento estacional SEER / SCOP según ENI4825. (Clima medio)

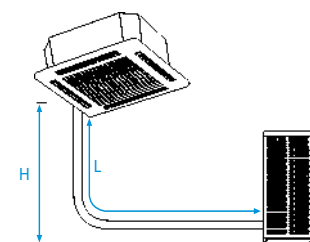
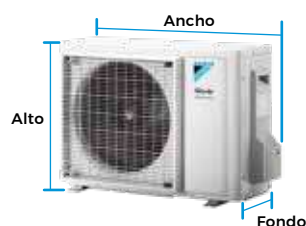



FFA-A9



RZAG35-60B

INVERTER R-32



Ahorro de energía

Unidades RZAG-B

- Eficiencia superior: Etiquetas de eficiencia energética de hasta **A+++** tanto en refrigeración como en calefacción gracias al compresor swing diseñado específicamente para R-32.
- Longitud máxima de tubería de 50 metros y diferencia de nivel máxima de 30 metros.
- Precarga de refrigerante para 30 metros de tubería.
- Amplio rango de funcionamiento, llegando a los 52 °CBs en modo refrigeración y -20°CBH en calefacción.
- Solución perfecta para refrigeración de salas técnicas.

Cassette integrado: diseño y funcionalidad en uno

Panel modular para techo estándar de 600 x 600 mm (FFA)

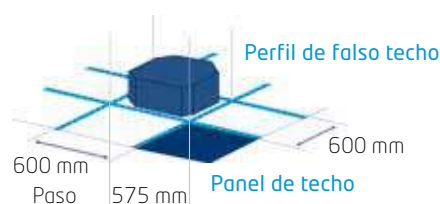

Para adaptarse lo mejor posible a la forma de la habitación, se puede seleccionar entre 2, 3 o 4 salidas de aire.



Confort

Sensor de presencia y temperatura (Opcional)



Unidad flexible

Es posible abrir o cerrar cualquiera de las cuatro lamas de forma individual.

Nota: Necesario el control BRC1H52W.

Extremadamente silenciosas

Tanto en el interior como en el exterior.

CONTROL

Control Vía App (opcional)

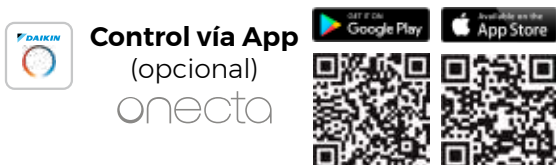

Control Madoka (Opcional)



BRC1H52W BRC1H52S BRC1H52K

Características

- 1) Solo ocupa una placa del falso techo sin invadir ninguna placa adyacente.
- 2) Deja libre el máximo espacio en techos y paredes para mobiliario, decoración y otros complementos.
- 3) Se adapta perfectamente a cualquier decoración interior.

Calidad del aire

Filtros avanzados (incluido de serie)

Elimina las partículas de polvo y garantiza, de este modo, que el aire esté limpio. Además, un programa especial permite que los niveles de humedad se reduzcan sin variaciones en la temperatura.

CONJUNTOS	UNIDAD INTERIOR	UNIDAD EXTERIOR	MANDO	PANEL	TOTAL
BRP069C81	Control vía App Onecta (opcional)				214,00 €
BRC1H52W/S/K	Control Madoka (por cable). Ver modelos pág. 408				219,00 €
BRYQ60AW	Sensor inteligente de presencia y temperatura (opcional)				151,00 €
ZFAG35A	FFA35A9 632,00 €	RZAG35B 1.801,00 €	BRC7F530W 224,00 €	BYFQ60CW 442,00 €	3.099,00 €
ZFAG50A	FFA50A9 567,00 €	RZAG50B 2.054,00 €	BRC7F530W 224,00 €	BYFQ60CW 442,00 €	3.287,00 €
ZFAG60A	FFA60A9 875,00 €	RZAG60B 2.307,00 €	BRC7F530W 224,00 €	BYFQ60CW 442,00 €	3.848,00 €

Nota: para más información sobre opcionales de control ver página 413.

Nota: para el funcionamiento del sensor inteligente es necesario el control BRC1H52W/S/K.

CONJUNTOS DE CASSETTE VISTA				ZUAG71A	ZUAG100A	ZUAG125A
Capacidad	Refrigeración	Nominal	W kcal/h	6.800 5.848	9.500 8.170	12.100 10.400
	Calefacción	Nominal	W kcal/h	7.500 6.450	10.800 9.288	13.500 11.610
Consumo	Refrigeración	Nominal	W	1.770	2.660	4.000
Conexiones	Líquido		mm	ø 9,5 (3/8")	ø 9,5 (3/8")	ø 9,5 (3/8")
	Gas		mm	ø 15,9 (5/8")	ø 15,9 (5/8")	ø 15,9 (5/8")
Alimentación eléctrica				I/220V	I/220V	I/220V
Nº hilos de interconexión				3 + T	3 + T	3 + T
SEER / SCOP	Refrigeración / Calefacción			7,02 / 4,20	6,42 / 4,50	6,39 / 4,26
Etiqu. efec. estac.	Refrigeración / Calefacción			A++ / A+	A++ / A+	-
Carga de diseño (Pdesign)	Refrigeración		kW	6,8	9,5	12,1
	Calefacción (-10°C)		kW	4,7	7,8	9,52
Consumo energía anual estacional	Refrigeración		kWh	339	518	1.136
	Calefacción		kWh	1.567	2.427	3.129

UNIDADES INTERIORES CASSETTE VISTA				FUA71A	FUA100A	FUA125A
Caudal de aire	Refrigeración	(A/B)	m³/min	23 / 16	31 / 20	32,5 / 20,5
	Calefacción			23 / 16	31 / 20	32,5 / 20,5
Velocidades del ventilador			Nº	3	3	3
Dimensiones	Alto			mm	198	198
	Ancho			mm	950	950
	Fondo			mm	950	950
Peso			Kg	25	26	26
Presión sonora	Refrigeración	(A/B)	dBA	41 / 35	46 / 39	47 / 40
	Calefacción			41 / 35	46 / 39	47 / 40
Nivel de potencia acústica			dBA	59	64	65

UNIDADES EXTERIORES				RZAG71NV1	RZAG100NV1	RZAG125NV1
Caudal de aire	Refrigeración	(Nominal)	m³/min	68	67	80
	Calefacción			75	82	80
Tipo de compresor				SWING	SWING	SWING
Refrigerante R-32	kg / TCO ₂ eq / PCA			3,20 / 2,16 / 675	3,20 / 2,16 / 675	3,70 / 2,50 / 675
Dimensiones	Alto			mm	870	870
	Ancho			mm	1.100	1.100
	Fondo			mm	460	460
Peso			Kg	81	85	95
Presión sonora	Refrigeración	(Nominal)	dBA	46	47	49
	Calefacción			48	50	52
Nivel de potencia acústica			dBA	64	66	69
Carga de refrigerante para			m	40	40	40
Carga adicional			gr/m		Consultar tabla adjunta	

MODELO			ZUAG71A	ZUAG100A	ZUAG125A
Longitud máxima de tubería (L)	m		55 (75 equiv.)	85 (100 equiv.)	85 (100 equiv.)
Diferencia de nivel máxima (H)	m		30	30	30

CARGA ADICIONAL DE REFRIGERANTE (MONTAJE PAR)

	La longitud de la tubería conectada se encuentra entre					
	40-50 m	50-55 m	55-60 m	60-70 m	70-80 m	80-85 m
RZAG71NV1	+ 0,35 kg	+ 0,55 kg	-	-	-	-
RZAG100-125-140NV1	+ 0,35 kg	+ 0,7 kg	+ 0,7 kg	+ 1,05 kg	+ 1,40 kg	+ 1,55 kg

Para información en montajes twin, consulte el manual de instalación.

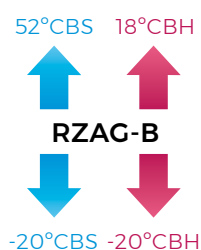

NOTA

Las capacidades se basan en las condiciones siguientes:

1. Refrigeración: temperatura interior 27°CBS, 19°CBH, temperatura exterior 35°CBS
2. Calefacción: temperatura interior 20°CBS; temperatura exterior 7°CBS, 6°CBH
3. Longitud de tubería refrigerante: 7,5 m, alimentación: 220I/50

La medición del nivel sonoro se realiza en una cámara anecoica a una distancia de 1 m de la unidad.

Indicación del rendimiento estacional SEER / SCOP según EN14825. (Clima medio)

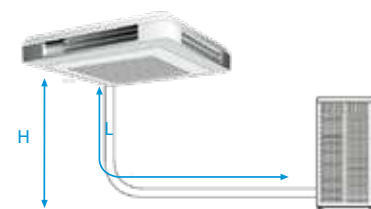
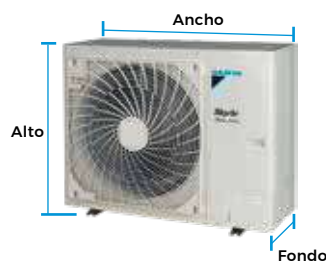



! FUA-A !



! RZAG71-125NV1 !

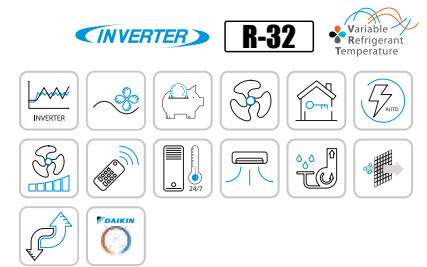

○ Unidades horizontales de techo de 4 vías

Las unidades horizontales de techo de 4 vías son la solución ideal para habitaciones, tiendas u oficinas sin falso techo. Dado que se instalan directamente en el techo, no ocupan espacio en el suelo o en la pared. Estas unidades interiores son una solución excelente para áreas de gran tamaño y con muchos ocupantes.

Ahorro de energía

○ Unidades RZAG-N

- Temperatura Refrigerante Variable
- El diseño compacto (870 mm de altura) y ligero de un solo ventilador hace que la unidad sea discreta, ahorra espacio y es fácil de instalar.
- Unidades de alta eficiencia gracias el compresor Swing de patente Daikin con etiquetado de **A++**.
- La unidad cuenta con asideros y tapa de servicio pivotante para facilitar la instalación, además de pantalla de 7 segmentos para visualizar e introducir los ajustes de campo.
- Longitud máxima de tubería de 85 metros y diferencia de nivel máxima de 30 metros (modelos 100, 125 y 140).
- Amplio rango de funcionamiento, llegando a los 52 °CBS en modo refrigeración y -20°CBH en calefacción.
- Posibilidad de combinación en instalaciones twin, triple y doble twin.

○ Eficiencia energética estacional **A++**

Unidades exteriores optimizadas para ofrecer un mejor rendimiento estacional (SEER / SCOP).

Confort

○ Máximo confort

Posibilidad de cerrar una o más lamas individualmente.

El aire puede distribuirse en 5 ángulos diferentes entre 0 y 60°.

○ Bajo nivel sonoro nocturno

Se puede configurar para que el modo nocturno entre en funcionamiento automáticamente o según el horario establecido por el usuario.

Calidad del aire

Filtro de aire: elimina partículas de polvo



○ Características

- 1) Deja libre el máximo espacio en techos y paredes para mobiliario, decoración y otros complementos.
- 2) El control Inverter permite responder a diferencias de temperatura de +/-0,5°C.
- 3) Mayor eficiencia y confort gracias a la posibilidad de selección de las temperaturas de evaporación y de condensación.

○ Bomba de drenaje

Incorpora de serie una bomba de drenaje que eleva el agua hasta 500 mm. por encima de la bandeja de la unidad.

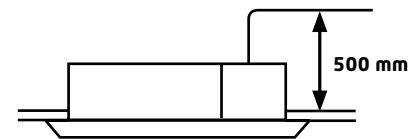

CONTROL

○ Control Vía App (opcional)

Control vía App (opcional) **onecta**

Available on the Google Play and App Store. Includes QR codes for app download.

○ Control Madoka (Opcional)



BRC1H52W BRC1H52S BRC1H52K

BRP069C81	Control vía App Onecta (opcional)	214,00 €
BRC1H52W/S/K	Control Madoka (por cable). Ver modelos pág. 408	219,00 €

CONJUNTOS	UNIDAD INTERIOR	UNIDAD EXTERIOR	MANDO	TOTAL
ZUAG71A	FUA71A 1.687,00 €	RZAG71NV1 2.595,00 €	BRC7C58 224,00 €	4.506,00 €
ZUAG100A	FUA100A 2.083,00 €	RZAG100NV1 3.785,00 €	BRC7C58 224,00 €	6.092,00 €
ZUAG125A	FUA125A 2.342,00 €	RZAG125NV1 4.449,00 €	BRC7C58 224,00 €	7.015,00 €

Nota: para más información sobre opcionales de control ver página 413.

Nota: disponible versión trifásica III/ 380 V, modelos RZAG71NY1, RZAG100NY1 y RZAG125NY1 con un incremento de precio del 10%. Consultar disponibilidad.

CONJUNTOS DE CONDUCTOS				ZNAG35A	ZNAG50A	ZNAG60A
Capacidad	Refrigeración	Nominal	W kcal/h	3.500 3.000	5.000 4.300	6.000 5.160
	Calefacción	Nominal	W kcal/h	4.000 3.440	5.000 4.300	7.000 6.020
Consumo	Refrigeración	Nominal	W	900	1.320	1.760
Conexiones	Líquido		mm	ø 6,4 (1/4")	ø 6,4 (1/4")	ø 6,4 (1/4")
	Gas		mm	ø 9,5 (3/8")	ø 12,7 (1/2")	ø 12,7 (1/2")
Alimentación eléctrica				I/220V	I/220V	I/220V
Nº hilos de interconexión				3 + T	3 + T	3 + T
SEER / SCOP	Refrigeración / Calefacción			5,90 / 3,90	5,90 / 3,90	5,70 / 3,90
Etiqu. efec. estac.	Refrigeración / Calefacción			A+ / A	A+ / A	A+ / A
Carga de diseño (Pdesign)	Refrigeración		kW	3,5	5	6
	Calefacción (-10°C)		kW	3,5	4,3	4,5
Consumo energía anual estacional	Refrigeración		kWh	208	297	368
	Calefacción		kWh	1.255	1.542	1.616

UNIDADES INTERIORES DE CONDUCTOS - SUELO				FNA35A9	FNA50A9	FNA60A9
Caudal de aire	Refrigeración	(A/B)	m³/min	8,7 / 7,3	16,0 / 13,5	16,0 / 13,5
Presión disponible	Alta / Nominal		Pa	48 / 30	49 / 40	49 / 40
	Alto		mm	620	620	620
Dimensiones	Ancho		mm	750	1.150	1.150
	Fondo		mm	200	200	200
Peso			Kg	23	30	30

UNIDADES EXTERIORES				RZAG35B	RZAG50B	RZAG60B
Caudal de aire	Refrigeración	(Nominal)	m³/min	55,1	55,1	55,1
	Calefacción		m³/min	55,1	55,1	55,1
Tipo de compresor				SWING	SWING	SWING
Refrigerante R-32	kg / TCO ₂ eq / PCA			1,55 / 1,05 / 675	1,55 / 1,05 / 675	1,55 / 1,05 / 675
Dimensiones	Alto		mm	734	734	734
	Ancho		mm	954	954	954
	Fondo		mm	401	401	401
Peso			Kg	52	52	52
Presión sonora	Refrigeración	(Nominal)	dB(A)	48	49	50
	Calefacción		dB(A)	48	49	50
Nivel de potencia acústica			dB(A)	62	63	64
Carga de refrigerante para			m	30	30	30
Carga adicional			gr/m	20	20	20

MODELO			ZNAG35A	ZNAG50A	ZNAG60A
Longitud máxima de tubería (L)	m		50	50	50
Diferencia de nivel máxima (H)	m		30	30	30

CARGA ADICIONAL DE REFRIGERANTE (MONTAJE PAR)

La longitud de la tubería conectada se encuentra entre		
	30-40 m	40-50 m
RZAG35-50-60B	+ 0,02 kg/m	+ 0,02 kg/m

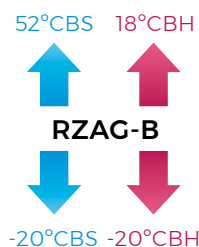

NOTA

Las capacidades se basan en las condiciones siguientes:

1. Refrigeración: temperatura interior 27°CBS, 19° CBH, temperatura exterior 35°CBS
2. Calefacción: temperatura interior 20°CBS; temperatura exterior 7°CBS, 6°CBH
3. Longitud de tubería refrigerante: 7,5 m, alimentación: 220/1/50

La medición del nivel sonoro se realiza en una cámara anecoica a una distancia de 1 m de la unidad.

Indicación del rendimiento estacional SEER / SCOP según ENI4825. (Clima medio)

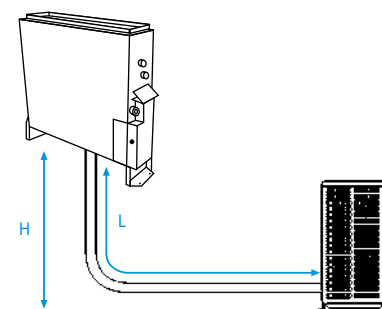
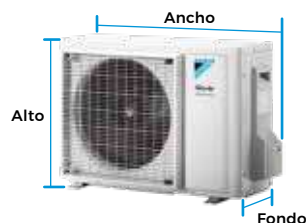

¡Solo 200 mm de profundidad con presión disponible!

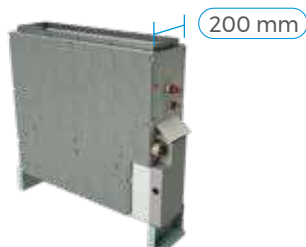

¡ FNA-A9 ¡



¡ RZAG35-60B ¡



¡ BRC1H52W ¡

INVERTER R-32

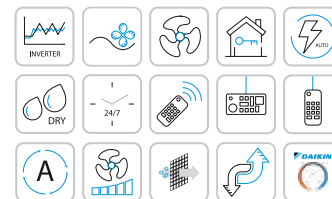

Ahorro de energía

Unidades RZAG-B

- Eficiencia superior: Etiquetas de eficiencia energética de hasta **A+++** tanto en refrigeración como en calefacción gracias al compresor swing diseñado específicamente para R-32.
- Longitud máxima de tubería de 50 metros y diferencia de nivel máxima de 30 metros.
- Precarga de refrigerante para 30 metros de tubería.
- Amplio rango de funcionamiento, llegando a los 52 °CBS en modo refrigeración y -20°C_{BH} en calefacción.
- Solución perfecta para refrigeración de salas técnicas.

Características

Las nuevas unidades FNA-A9 están diseñadas para instalar en el suelo o pared. Son ideales para aplicaciones residenciales (son compatibles con unidades interiores de doméstico), tiendas, oficinas u hoteles.

- 1) Alta presión estática externa (ESP) permite una instalación flexible con conducto hasta el techo.
- 2) Necesitan muy poco espacio de instalación: la unidad solo tiene 200 mm de profundidad.
- 3) El puerto de conexión orientado hacia abajo, elimina la necesidad de conectar tuberías auxiliares.



SkyAir Alpha-series

- > Temperatura de Refrigerante Variable
- > Tecnología líder en la industria para aplicaciones comerciales
- > Longitud máxima de tubería hasta 85 m
- > Tecnología de sustitución R-22
- > Rango de funcionamiento ampliado para calefacción y refrigeración hasta -20°C
- > Aplicación salas técnicas / CPDs

Calidad del aire

Filtro de aire: elimina partículas de polvo

CONTROL

Control Vía App (opcional)

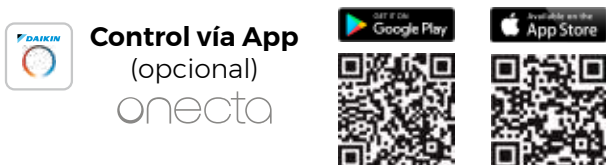

La unidad interior se puede controlar vía Wifi a través de la App Onecta.
Compatible con Alexa y Google Assistant para el control por voz de los equipos.

Control Madoka (Opcional)



BRC1H52S

BRC1H52K

CONJUNTOS	UNIDAD INTERIOR	UNIDAD EXTERIOR	MANDO	TOTAL
ZNAG35A	FNA35A9 1.004,00 €	RZAG35B 1.801,00 €	BRC1H52W 219,00 €	3.024,00 €
ZNAG50A	FNA50A9 1.025,00 €	RZAG50B 2.054,00 €	BRC1H52W 219,00 €	3.298,00 €
ZNAG60A	FNA60A9 1.123,00 €	RZAG60B 2.307,00 €	BRC1H52W 219,00 €	3.649,00 €

BRP069C81	Control vía App Onecta (opcional)	214,00 €
BRC1H52S/K	Control Madoka (por cable). Ver modelos pág. 408	219,00 €

Nota: para más información sobre opcionales de control ver página 413.

CONJUNTOS HORIZONTALES DE TECHO				ZHAG71A	ZHAG100A	ZHAG125A	ZHAG140A
Capacidad	Refrigeración	Nominal	W kcal/h	6.800 5.850	9.500 8.170	12.100 10.400	13.400 11.524
	Calefacción	Nominal	W kcal/h	7.500 6.450	10.800 9.288	13.500 11.610	15.500 13.330
Consumo	Refrigeración	Nominal	W	1.810	2.310	3.560	4.310
Conexiones	Líquido		mm	ø 9,5 (3/8)"	ø 9,5 (3/8)"	ø 9,5 (3/8)"	ø 9,5 (3/8)"
	Gas		mm	ø 15,9 (5/8)"	ø 15,9 (5/8)"	ø 15,9 (5/8)"	ø 15,9 (5/8)"
Alimentación eléctrica				I/220V	I/220V	I/220V	I/220V
Nº hilos de interconexión				3 + T	3 + T	3 + T	3 + T
SEER / SCOP	Refrig. / Calef.			7,11 / 4,32	6,42 / 4,61	7,14 / 4,20	6,42 / 4,30
Etiqu. efic. estacional	Refrig. / Calef.			A++ / A+	A++ / A++	-	-
Carga de diseño (Pdesign)	Refrigeración		kW	6,8	9,5	12,1	13,4
	Calefacción (-10°C)			4,7	7,8	9,52	9,52
Consumo energía anual estacional	Refrigeración		kWh	335	518	1.017	1.252
	Calefacción			1.523	2.369	3.174	3.100

UNIDADES INTERIORES HORIZONTALES DE TECHO				FHA71A9	FHA100A	FHA125A	FHA140A
Caudal de aire	Refrigeración	(Alto/Nom./Bajo)	m³/min	20,5 / 17 / 14	28 / 24 / 20	31 / 27 / 23	34 / 29 / 24
	Calefacción			20,5 / 17 / 14	28 / 24 / 20	31 / 27 / 23	34 / 29 / 24
Dimensiones	Alto		mm	235	235	235	235
	Ancho		mm	1.270	1.590	1.590	1.590
	Fondo		mm	690	690	690	690
Peso			Kg	32	38	38	38
Presión sonora	Refrigeración	(Alto/Nom./Bajo)	dBA	38 / 36 / 34	42 / 38 / 34	44 / 41 / 37	46 / 42 / 38
	Calefacción			38 / 36 / 34	42 / 38 / 34	44 / 41 / 37	46 / 42 / 38
Nivel de potencia acústica			dBA	55	60	62	64

UNIDADES EXTERIORES				RZAG71NV1	RZAG100NV1	RZAG125NV1	RZAG140NV1
Caudal de aire	Refrigeración	Nominal	m³/min	68	67	80	87
	Calefacción			75	82	80	87
Tipo de compresor				SWING	SWING	SWING	SWING
Refrigerante R-32	kg / TCO ₂ eq / PCA			3,20 / 2,16 / 675	3,20 / 2,16 / 675	3,70 / 2,50 / 675	3,70 / 2,50 / 675
Dimensiones	Alto		mm	870	870	870	870
	Ancho		mm	1.100	1.100	1.100	1.100
	Fondo		mm	460	460	460	460
Peso			Kg	81	85	95	95
Presión sonora	Refrigeración	(Nominal)	dBA	46	47	49	50
	Calefacción			48	50	52	52
Nivel de potencia acústica			dBA	64	66	69	70

MODELO			ZHAG71A	ZHAG100A	ZHAG125A	ZHAG140A
Longitud máxima de tubería (L)	m		55 (75 equiv.)	85 (100 equiv.)	85 (100 equiv.)	85 (100 equiv.)
Diferencia de nivel máxima (H)	m		30	30	30	30

CARGA ADICIONAL DE REFRIGERANTE (MONTAJE PAR)

La longitud de la tubería conectada se encuentra entre						
	40-50 m	50-55 m	55-60 m	60-70 m	70-80 m	80-85 m
RZAG71NV1	+ 0,35 kg	+ 0,55 kg	-	-	-	-
RZAG100-125-140NV1	+ 0,35 kg	+ 0,7 kg	+ 0,7 kg	+ 1,05 kg	+ 1,40 kg	+ 1,55 kg

Para información en montajes twin, consulte el manual de instalación.

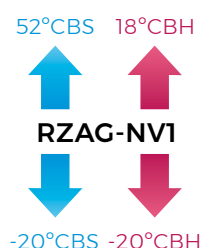

NOTA

Las capacidades se basan en las condiciones siguientes:

1. Refrigeración: temperatura interior 27°CBS, 19° CBH; temperatura exterior 35°CBS
2. Calefacción: temperatura interior 20°CBS; temperatura exterior 7°CBS, 6°CBH
3. Longitud de tubería refrigerante: 7,5 m, alimentación: 220I/50

La medición del nivel sonoro se realiza en una cámara anecoica a una distancia de 1 m de la unidad.

Indicación del rendimiento estacional **SEER / SCOP según ENI4825**. (Clima medio)

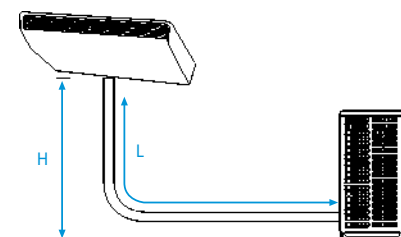
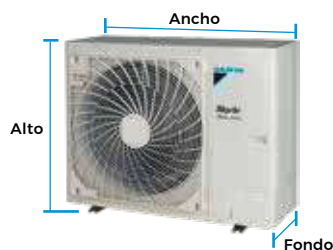



I FHA-A I



I RZAG71-140NV1 I



I BRC1H52W I

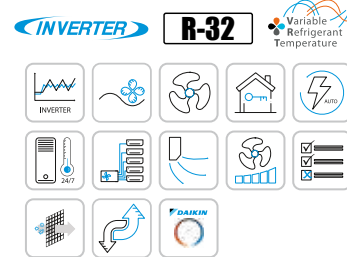

Ahorro de energía

Máxima eficiencia estacional

Unidades exteriores optimizadas para ofrecer un mejor rendimiento estacional (SEER / SCOP).

Unidades RZAG-A

- Temperatura Refrigerante Variable
- El diseño compacto (870 mm de altura) y ligero de un solo ventilador hace que la unidad sea discreta, ahorra espacio y es fácil de instalar.
- Unidades de alta eficiencia gracias el compresor Swing de patente Daikin con etiquetado de **A++**.
- La unidad cuenta con asideros y tapa de servicio pivotante para facilitar la instalación, además de pantalla de 7 segmentos para visualizar e introducir los ajustes de campo.
- Longitud máxima de tubería de 85 metros y diferencia de nivel máxima de 30 metros (modelos 100, 125 y 140).
- Amplio rango de funcionamiento, llegando a los 52 °CBS en modo refrigeración y -20°CBH en calefacción.
- Posibilidad de combinación en instalaciones twin, triple y doble twin.

Selección de temperaturas

Mayor eficiencia y confort gracias a la posibilidad de selección de las temperaturas de evaporación y de condensación.

CONTROL

Control Vía App (opcional)

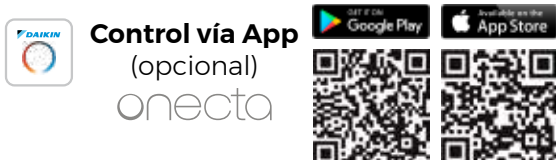

Confort

Medición de temperatura

La medición de la temperatura ambiente se desplaza de forma automática entre el sensor de retorno y el sensor en el mando, consiguiendo una mayor precisión y mucho más confort.

Extremadamente silenciosas

Unidades extremadamente silenciosas tanto en el interior como en el exterior.

Descarga de aire regulada

Hay 2 formas de regular el ángulo de descarga del aire.
A. Dirección arriba y abajo (automática).
B. Dirección izquierda y derecha.

Caudal de aire adaptado

La forma de distribución del caudal de aire se puede adaptar a alturas de techo de hasta 3,8 m. sin pérdida de capacidad.

Control Madoka (Opcional)



BRC1H52S BRC1H52K



Calidad del aire

Dirección automática del caudal de aire

Dirección automática del caudal de aire que garantiza una distribución uniforme de la temperatura y evita molestias.

Lamas **SEMIABIERTAS:** reducido flujo de aire
 Lamas **completamente ABIERTAS:** mayor flujo de aire

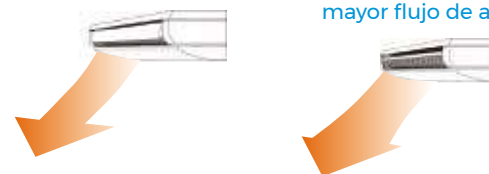

Filtro de aire: elimina partículas de polvo

Características

- 1) Es la solución ideal para tiendas, restaurantes u oficinas sin falso techo.
- 2) Deja libre el máximo espacio en techos y paredes para el mobiliario, la decoración y otros accesorios.

BRP069C81	Control vía App Onecta (opcional)	214,00 €
BRC1H52S/K	Control Madoka (por cable). Ver modelos pág. 408	219,00 €
BRC7GA53-9	Control remoto sin cable (opcional)	224,00 €

CONJUNTOS	UNIDAD INTERIOR	UNIDAD EXTERIOR	MANDO	TOTAL
ZHAG71A	FHA71A9 1.602,00 €	RZAG71NV1 2.595,00 €	BRC1H52W 219,00 €	4.416,00 €
ZHAG100A	FHA100A 1.920,00 €	RZAG100NV1 3.785,00 €	BRC1H52W 219,00 €	5.924,00 €
ZHAG125A	FHA125A 2.073,00 €	RZAG125NV1 4.449,00 €	BRC1H52W 219,00 €	6.741,00 €
ZHAG140A	FHA140A 2.568,00 €	RZAG140NV1 5.412,00 €	BRC1H52W 219,00 €	8.199,00 €

Nota: para más información sobre opcionales de control ver página 413.

Nota: disponible versión trifásica III/ 380 V, modelos RZAG71NY1, RZAG100NY1 y RZAG125NY1 con un incremento de precio del 10%. Consultar disponibilidad.

CONJUNTOS SPLIT DE PARED				ZTXM35A	ZTXM50A	ZTXM60A	ZAAG71B	ZAAG100B
Capacidad	Refrigeración	Nominal	W kcal/h	3.500 3.009	5.000 4.299	6.000 5.159	6.800 5.850	9.500 8.170
	Calefacción	Nominal	W kcal/h	4.000 3.439	6.000 5.159	7.000 6.019	7.500 6.450	10.800 9.290
Consumo	Refrigeración	Nominal	W	8,10	1,250	1,710	2,080	2,540
	Calefacción			1,040	1,500	1,940	-	-
Conexiones	Líquido		mm	ø 6,4 (1/4")	ø 6,4 (1/4")	ø 6,4 (1/4")	ø 9,5 (3/8")	ø 9,5 (3/8")
	Gas		mm	ø 9,5 (3/8")	ø 12,7 (1/2")	ø 12,7 (1/2")	ø 15,9 (5/8")	ø 15,9 (5/8")
Alimentación eléctrica				I/220 V	I/220 V	I/220 V	I/220 V	I/220 V
Nº hilos de interconexión				3 + T	3 + T	3 + T	3 + T	3 + T
SEER / SCOP		Refrigeración / Calefacción		7,70 / 4,60	7,41 / 4,60	6,90 / 4,35	6,58 / 4,20	6,42 / 4,01
Etiqu. efec. estac.		Refrigeración / Calefacción		A+++ / A+++	A+++ / A+++	A+++ / A+	A+++ / A+	A+++ / A+
Carga de diseño (Pdesign)	Refrigeración	Calefacción (-10°C)	kW	3,50	5,00	6,00	6,80	9,50
				2,60	4,50	4,60	4,70	7,80
Consumo energía anual estacional	Refrigeración	Calefacción	kWh	159	236	304	362	518
				792	1.369	1.480	1.637	2.723

UNIDADES INTERIORES DE PARED				FTXM35A	FTXM50A	FTXM60A	FAA71B	FAA100B
Caudal de aire (M)	Refrigeración	(A/B/SB)	m³/min	11,3 / 6 / 4,2	15,8 / 11,4 / 8,3	16,7 / 11,8 / 9,1	17,6 / 12,5 / 10,1	26 / 23 / 19
	Calefacción			9,8 / 6,5 / 4,9	15,8 / 12 / 10,5	16,5 / 12,4 / 11,1	18 / 16 / 14	26 / 23 / 19
Velocidades del ventilador			Nº	5 + A + S	5 + A + S	5 + A + S	3	3
Dimensiones	Alto		mm	295	299	299	290	340
	Ancho		mm	778	998	998	1.050	1.200
	Fondo		mm	272	292	292	269	262
Peso			Kg	10	14,5	14,5	13	17
Presión sonora	Refrigeración	(A/B/SB)	dBA	45 / 29 / 19	46 / 37 / 27	46 / 37 / 30	45 / 42 / 40	49 / 45 / 41
	Calefacción			39 / 28 / 20	45 / 36 / 31	45 / 36 / 33	45 / 42 / 40	49 / 45 / 41
Nivel de potencia acústica			dBA	60	60	60	61	65

UNIDADES EXTERIORES				RZAG35B	RZAG50B	RZAG60B	RZAG71NV1	RZAG100NV1
Caudal de aire	Refrigeración	(Nominal)	m³/min	55,1	55,1	55,1	68	67
	Calefacción			55,1	55,1	55,1	75	82
Tipo de compresor				SWING	SWING	SWING	SWING	SWING
Refrigerante R-32		kg / TCO ₂ eq / PCA		1,55 / 1,05 / 675	1,55 / 1,05 / 675	1,55 / 1,05 / 675	3,20 / 2,16 / 675	3,20 / 2,16 / 675
Dimensiones	Alto		mm	734	734	734	870	870
	Ancho		mm	954	954	954	1.100	1.100
	Fondo		mm	401	401	401	460	460
Peso			Kg	52	52	52	81	85
Presión sonora	Refrigeración	(Nominal)	dBA	48	49	50	46	47
	Calefacción			48	49	50	48	50
Nivel de potencia acústica			dBA	62	63	64	64	66
Carga de refrigerante para			m	30	30	30	40	40
Carga adicional			gr/m	20	20	20	Consultar tabla adjunta	

MODELO	ZTXM35A	ZTXM50A	ZTXM60A	ZAAG71B	ZAAG100B
Longitud máxima de tubería (L)	50	50	50	55 (75 equiv.)	85 (100 equiv.)
Diferencia de nivel máxima (H)	30	30	30	30	30

CARGA ADICIONAL DE REFRIGERANTE (MONTAJE PAR)

	La longitud de la tubería conectada se encuentra entre							
	30-40 m	40-50 m	50-55 m	55-60 m	60-70 m	70-80 m	80-85 m	
RZAG35-50-60B	+ 0,02 kg/m	+ 0,02 kg/m	-	-	-	-	-	
RZAG71NV1	+ 0,35 kg	+ 0,35 kg	+ 0,55 kg	-	-	-	-	
RZAG100-125-140NV1	+ 0,35 kg	+ 0,35 kg	+ 0,7 kg	+ 0,7 kg	+ 1,05 kg	+ 1,40 kg	+ 1,55 kg	

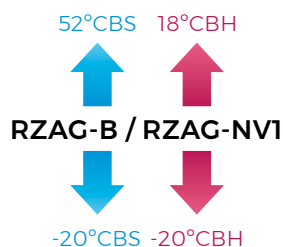
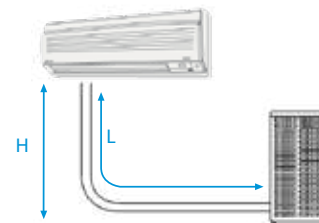

NOTA

Las capacidades se basan en las condiciones siguientes:

1. Refrigeración: temperatura interior 27°CBS, 19° CBH; temperatura exterior 35°CBS
2. Calefacción: temperatura interior 20°CBS; temperatura exterior 7°CBS, 6°CBH
3. Longitud de tubería refrigerante: 7,5 m, alimentación: 220V/50

La medición del nivel sonoro se realiza en una cámara anecoica a una distancia de 1 m de la unidad.

Indicación del rendimiento estacional **SEER / SCOP según EN14825**. (Clima medio)

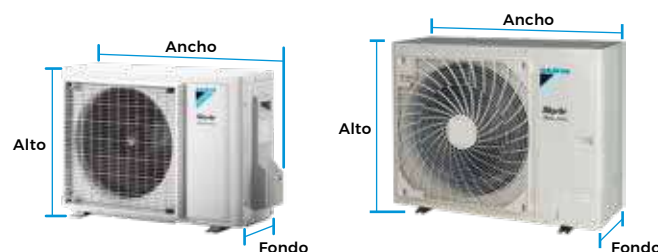



FTXM35-60A



RZAG35-60B



FAA-B



RZAG71-100NV1

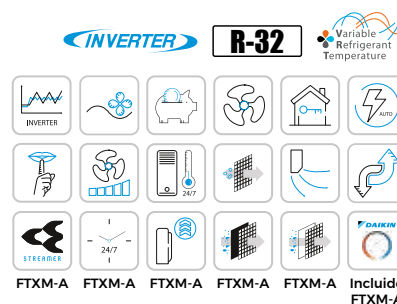

Ahorro de energía

○ Eficiencia energética A⁺⁺

Unidades exteriores optimizadas para ofrecer un mejor rendimiento estacional (SEER / SCOP).

○ Unidades RZAG-B

- Eficiencia superior: Etiquetas de eficiencia energética de hasta **A++** tanto en refrigeración como en calefacción gracias al compresor swing diseñado específicamente para R-32.
- Longitud máxima de tubería de 50 metros y diferencia de nivel máxima de 30 metros.
- Precarga de refrigerante para 30 metros de tubería.
- Amplio rango de funcionamiento, llegando a los 52 °CBS en modo refrigeración y -20°C_{BH} en calefacción.
- Solución perfecta para refrigeración de salas técnicas.

○ Unidades RZAG-N

- Temperatura Refrigerante Variable
- El diseño compacto (870 mm de altura) y ligero de un solo ventilador hace que la unidad sea discreta, ahorra espacio y es fácil de instalar.
- Unidades de alta eficiencia gracias el compresor Swing de patente Daikin con etiquetado de **A++**.
- La unidad cuenta con asideros y tapa de servicio pivotante para facilitar la instalación, además de pantalla de 7 segmentos para visualizar e introducir los ajustes de campo.
- Longitud máxima de tubería de 85 metros y diferencia de nivel máxima de 30 metros (modelos 100, 125 y 140).
- Amplio rango de funcionamiento, llegando a los 52 °CBS en modo refrigeración y -20°C_{BH} en calefacción.
- Posibilidad de combinación en instalaciones twin, triple y doble twin.



SkyAir Alpha-series

- > Temperatura de Refrigerante Variable
- > Tecnología líder en la industria para aplicaciones comerciales
- > Longitud máxima de tubería hasta 85 m
- > Tecnología de sustitución R-22
- > Rango de funcionamiento ampliado para calefacción y refrigeración hasta -20°C
- > Aplicación salas técnicas / CPDs

CONTROL

○ Control Vía App (opcional para FAA-B)

Control vía App (opcional)
onecta

○ Control Madoka (Opcional)



BRC1H52S



BRC1H52K

○ Características

- 1) Solución ideal para tiendas, restaurantes u oficinas sin falso techo.
- 2) Panel frontal plano y de diseño moderno.
- 3) El panel frontal se puede retirar y limpiar fácilmente.

○ Unidades interiores FTXM-A para salas técnicas / CPDs

- 1) Para salas y habitaciones que requieran refrigeración las 24 horas.
- 2) Donde los periodos de actividad continuos sean un requisito fundamental para la protección de datos de los servidores.
- 3) Funcionamiento fiable y continuo.

BRP069C81	Control vía App Onecta (opcional)	214,00 €
BRC1H52S/K	Control Madoka (por cable). Ver modelos pág. 408	219,00 €
BRC7EA631	Control remoto sin cable para FAA71B (opcional)	224,00 €
BRC7EA632	Control remoto sin cable para FAA100B (opcional)	224,00 €

CONJUNTOS	UNIDAD INTERIOR	UNIDAD EXTERIOR	MANDO	TOTAL
ZTXM35A	FTXM35A 708,00 €	RZAG35B 1.801,00 €	De serie	2.509,00 €
ZTXM50A	FTXM50A 1.392,00 €	RZAG50B 2.054,00 €	De serie	3.446,00 €
ZTXM60A	FTXM60A 1.813,00 €	RZAG60B 2.307,00 €	De serie	4.120,00 €
ZAAG71B	FAA71B 2.067,00 €	RZAG71NV1 2.595,00 €	BRC1H52W 219,00 €	4.881,00 €
ZAAG100B	FAA100B 2.534,00 €	RZAG100NV1 3.785,00 €	BRC1H52W 219,00 €	6.538,00 €

Nota: para más información sobre opcionales de control ver página 413.

Nota: disponible versión trifásica III/ 380 V, modelos RZAG71NY1 y RZAG100NY1 con un incremento de precio del 10%. Consultar disponibilidad.

CONJUNTOS DE CONDUCTOS ALTA PRESIÓN				DAG125A
Capacidad	Refrigeración	Nominal	W kcal/h	12.100 10.400
	Calefacción	Nominal	W kcal/h	13.500 11.610
Consumo	Refrigeración	Nominal	W	4.730
Conexiones	Líquido		mm	ø 9,5 (3/8)"
	Gas		mm	ø 15,9 (5/8)"
Alimentación eléctrica				1/220V
Nº hilos de interconexión				3 + T
SEER / SCOP	Refrigeración / Calefacción			6,59 / 4,35
Etq. efc. estac.	Refrigeración / Calefacción			-
Carga de diseño (Pdesign)	Refrigeración		kW	12,1
	Calefacción (-10°C)			9,52
Consumo energía anual estacional	Refrigeración		kWh	1.102
	Calefacción			3.064

UNIDADES INTERIORES DE CONDUCTOS ALTA PRESIÓN				FDA125A
Caudal de aire	Refrigeración	(A/B)	m³/min	39 / 28
	Calefacción			39 / 28
Presión estática disponible	Máx.		Pa	200
Etapas del ventilador	(Ajuste de obra)		Nº	3
Dimensiones	Alto		mm	300
	Ancho		mm	1.400
	Fondo		mm	700
Peso			Kg	45
Presión sonora	Refrigeración	(A/B)	dBA	40 / 33
	Calefacción			40 / 33
Nivel de potencia acústica			dBA	66

UNIDADES EXTERIORES				RZAG125NV1
Caudal de aire	Refrigeración	(Nominal)	m³/min	80
	Calefacción			80
Tipo de compresor				SWING
Refrigerante R-32	kg / TCO ₂ eq / PCA			3,70 / 2,50 / 675
Dimensiones	Alto		mm	870
	Ancho		mm	1.100
	Fondo		mm	460
Peso			Kg	95
Presión sonora	Refrigeración	(Nominal)	dBA	49
	Calefacción			52
Nivel de potencia acústica			dBA	69

MODELO		DAG125A
Longitud máxima de tubería (L)	m	85 (100 equiv.)
Diferencia de nivel máxima (H)	m	30

CARGA ADICIONAL DE REFRIGERANTE (MONTAJE PAR)						
La longitud de la tubería conectada se encuentra entre						
	40-50 m	50-55 m	55-60 m	60-70 m	70-80 m	80-85 m
RZAG125NV1	+ 0,35 kg	+ 0,7 kg	+ 0,7 kg	+ 1,05 kg	+ 1,40 kg	+ 1,55 kg

Para información en montajes twin, consulte el manual de instalación.

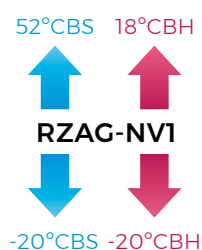

NOTA
Las capacidades se basan en las condiciones siguientes:

1. Refrigeración: temperatura interior 27°CBS, 19° CBH, temperatura exterior 35°CBS
2. Calefacción: temperatura interior 20°CBS; temperatura exterior 7°CBS, 6°CBH
3. Longitud de tubería refrigerante: 7,5 m, alimentación: 220/1/50

La medición del nivel sonoro se realiza en una cámara anecoica a una distancia de 1 m de la unidad.

Indicación del rendimiento estacional **SEER / SCOP según ENI4825**. (Clima medio)

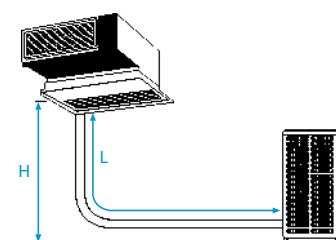
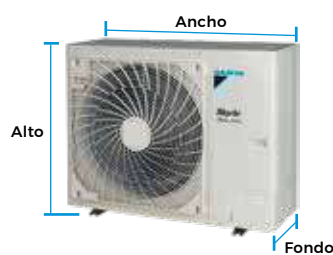

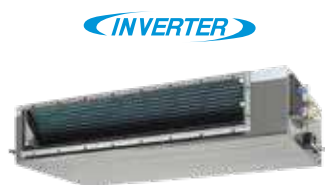

I FDA125A I



I RZAG125NV1 I



I BRC1H52W I

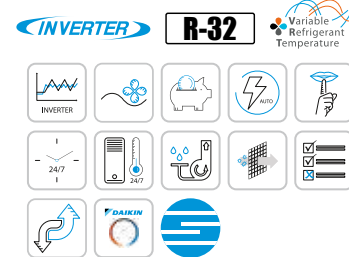

Ahorro de energía

Máxima eficiencia energética



Optimizado para conseguir la máxima eficiencia en todas las estaciones del año.

Unidades RZAG-N

- Temperatura Refrigerante Variable
- El diseño compacto (870 mm de altura) y ligero de un solo ventilador hace que la unidad sea discreta, ahorra espacio y es fácil de instalar.
- Unidades de alta eficiencia gracias al compresor Swing de patente Daikin con etiquetado de **A+++**.
- La unidad cuenta con asideros y tapa de servicio pivotante para facilitar la instalación, además de pantalla de 7 segmentos para visualizar e introducir los ajustes de campo.
- Longitud máxima de tubería de 85 metros y diferencia de nivel máxima de 30 metros (modelos 100, 125 y 140).
- Amplio rango de funcionamiento, llegando a los 52 °CBS en modo refrigeración y -20°C_{BH} en calefacción.
- Posibilidad de combinación en instalaciones twin, triple y doble twin.

Unidades RZAG-A

- Eficiencia superior: Etiquetas de eficiencia energética de hasta **A+++** tanto en refrigeración como en calefacción gracias al compresor swing diseñado específicamente para R-32.
- Longitud máxima de tubería de 50 metros y diferencia de nivel máxima de 30 metros.
- Precarga de refrigerante para 30 metros de tubería.
- Amplio rango de funcionamiento, llegando a los 52 °CBS en modo refrigeración y -20°C_{BH} en calefacción.
- Solución perfecta para refrigeración de salas técnicas.

Unidades interiores FDA125A

- 1) Se adapta a cualquier estilo de decoración interior: solo las rejillas de descarga y de aspiración están a la vista.
- 2) Alta presión disponible.
- 3) Ventilador Inverter.

Bomba de drenaje

Bomba de drenaje de serie.

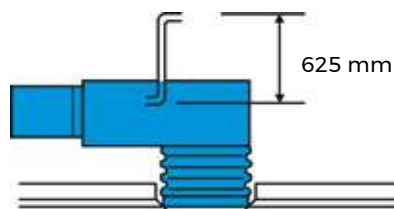

SkyAir Alpha-series

- > Temperatura de Refrigerante Variable
- > Tecnología líder en la industria para aplicaciones comerciales
- > Longitud máxima de tubería hasta 85 m
- > Tecnología de sustitución R-22
- > Rango de funcionamiento ampliado para calefacción y refrigeración hasta -20°C
- > Aplicación salas técnicas / CPDs

CONTROL

Control Vía App (opcional)

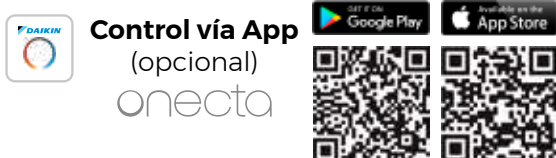

Control Madoka (Opcional)



BRC1H52S



BRC1H52K

BRP069C81	Control vía App Onecta (opcional)	214,00 €
BRC1H52S/K	Control Madoka (por cable). Ver modelos pág. 408	219,00 €

CONJUNTOS	UNIDAD INTERIOR	UNIDAD EXTERIOR	MANDO	TOTAL
DAG125A	FDA125A 1.873,00 €	RZAG125NV1 4.449,00 €	BRC1H52W 219,00 €	6.541,00 €

Nota: para más información sobre opcionales de control ver página 413.

Nota: disponible versión trifásica III/ 380 V modelo RZAG125NY1, con un incremento de precio del 10%. Consultar disponibilidad.

Inverter / Sky Air Serie Advance / Conductos presión disponible FBA-A9/A **R-32**

CONJUNTOS DE CONDUCTOS				BA35A	BA50A	BA60A	BASG71A	BASG100A	BASG125A	BASG140A
Capacidad	Refrigeración	Nominal	W kcal/h	3.400 2.924	5.000 4.300	5.700 4.902	6.800 5.850	9.500 8.170	12.100 10.400	13.400 11.524
	Calefacción	Nominal	W kcal/h	4.000 3.440	5.500 4.730	7.000 6.020	7.500 6.450	10.800 9.290	13.500 11.615	15.500 13.330
Consumo	Refrigeración Calefacción	Nominal	W	850 1.000	1.460 1.480	1.640 1.890	1.890 -	2.970 -	4.640 -	5.040 -
Conexiones	Líquido		mm	ø 6,4 (1/4")	ø 6,4 (1/4")	ø 6,4 (1/4")	ø 9,5 (3/8")	ø 9,5 (3/8")	ø 9,5 (3/8")	ø 9,5 (3/8")
	Gas		mm	ø 9,5 (3/8")	ø 12,7 (1/2")	ø 12,7 (1/2")	ø 15,9 (5/8")	ø 15,9 (5/8")	ø 15,9 (5/8")	ø 15,9 (5/8")
Alimentación eléctrica				I/220V	I/220V	I/220V	I/220V	I/220V	I/220V	I/220V
Nº hilos de interconexión				3 + T	3 + T	3 + T	3 + T	3 + T	3 + T	3 + T
SEER / SCOP	Refrigeración / Calefacción			6,3 / 4,17	6,1 / 4,02	5,91 / 4,01	6,19 / 4,01	5,83 / 3,85	5,49 / 3,63	5,82 / 3,85
Etiq. efíc. estac.	Refrigeración / Calefacción			A++ / A+	A++ / A+	A+ / A+	A++ / A+	A+ / A	-	-
Carga de diseño (Pdesign)	Refrigeración		kW	3,4	5	5,7	6,8	9,5	12,1	13,04
	Calefacción (-10°C)		kW	2,9	4,4	4,6	4,5	6	6	7,8
Consumo energía anual estacional	Refrigeración		kWh	189	287	337	385	570	1.322	1.382
	Calefacción		kWh	973	1.532	1.607	1.571	2.182	2.314	2.836

UNIDADES INTERIORES DE CONDUCTOS				FBA35A9	FBA50A9	FBA60A9	FBA71A9	FBA100A	FBA125A	FBA140A
Caudal de aire	Refrigeración Calefacción	(A/B)	m³/min	15 / 10,5 15 / 10,5	15 / 10,5 15 / 10,5	18 / 12,5 18 / 12,5	18 / 12,5 18 / 12,5	29 / 23 29 / 23	34 / 23,5 34 / 23,5	34 / 23,5 34 / 23,5
Presión disponible	Nominal / Alta		Pa	30 / 150	30 / 150	30 / 150	30 / 150	40 / 150	50 / 150	50 / 150
Velocidades del ventilador	Alto		Nº	3	3	3	3	3	3	3
Dimensiones	Alto		mm	245	245	245	245	245	245	245
	Ancho		mm	700	700	1.000	1.000	1.400	1.400	1.400
	Fondo		mm	800	800	800	800	800	800	800
Peso			Kg	28	28	35	35	46	46	46
Presión sonora	Refrigeración	(A/B)	dBA	35 / 29	35 / 29	30 / 25	30 / 25	34 / 30	37 / 32	37 / 32
	Calefacción		dBA	37 / 29	37 / 29	31 / 25	31 / 25	36 / 30	38 / 32	38 / 32
Nivel de potencia acústica			dBA	60	60	56	56	58	62	62

UNIDADES EXTERIORES				RXM35A9*	RXM50A8*	RXM60A*	RZASG71MV1	RZASG100MV(1)	RZASG125MV	RZASG140MV
Caudal de aire	Refrigeración	Nom.	m³/min	36	46,6	46,6	56	69	71	76
	Calefacción			28,3	44,1	44,1	50	82	82	82
Tipo de compresor				SWING	SWING	SWING	SWING	SWING	SWING	SWING
Refrigerante R-32				kg / TCO ₂ eq / PCA	0,95 / 0,65 / 675	0,95 / 0,65 / 675	1,15 / 0,78 / 675	2,45 / 1,65 / 675	2,60 / 1,76 / 675	2,90 / 1,96 / 675
Dimensiones	Alto		mm	610	610	734	770	990	990	990
	Ancho		mm	923	923	954	900	940	940	940
	Fondo		mm	367	367	401	380	380	380	380
Peso			Kg	36	40	49	60	72	72	79
Presión sonora	Refrigeración	Nom.	dBA	49	48	49	46	53	53	54
	Calefacción		dBA	49	49	49	47	57	57	57
Nivel de potencia acústica			dBA	58	61	63	65	70	71	73
Carga de refrigerante para				m	10	10	10	30	30	30
Carga adicional				gr/m	20	20	20	Consultar tabla adjunta		

MODELO		BA35A	BA50A	BA60A	BASG71A	BASG100A	BASG125A	BASG140A
Longitud máxima de tubería (L)	m	20	30	30	50 (70 equiv.)	50 (70 equiv.)	50 (70 equiv.)	50 (70 equiv.)
Diferencia de nivel máxima (H)	m	15	20	20	30	30	30	30

CARGA ADICIONAL DE REFRIGERANTE (MONTAJE PAR)

La longitud de la tubería conectada se encuentra entre		
30-40m	+ 0,35kg	40-50m
RZASG71-100-125-140MV/1	+ 0,35kg	+ 0,7kg

Para información en montajes twin, consulte el manual de instalación.

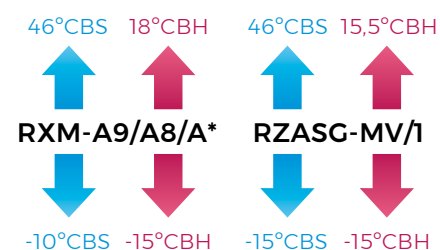
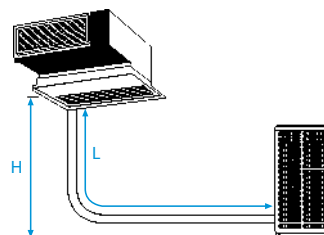

NOTA

Las capacidades se basan en las condiciones siguientes:

1. Refrigeración: temperatura interior 27°CBS, 19°CBH, temperatura exterior 35°CBS
2. Calefacción: temperatura interior 20°CBS; temperatura exterior 7°CBS, 6°CBH
3. Longitud de tubería refrigerante: 7,5 m, alimentación: 220V/50

La medición del nivel sonoro se realiza en una cámara anecoica a una distancia de 1 m de la unidad.

Indicación del rendimiento estacional **SEER / SCOP según EN14825**. (Clima medio)

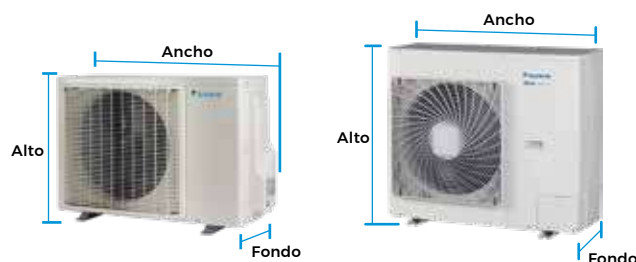

* Información preliminar



Ahorro de energía

○ Eficiencia energética

Unidades eficientes energéticamente: etiqueta de eficiencia estacional **A+++**.

Mayor eficiencia y confort gracias a la posibilidad de selección de las temperaturas de evaporación y de condensación.

CONFORT

○ Unidades más silenciosas y eficaces

Las unidades de esta gama incorporan ventiladores Inverter que adaptan, dentro de unos parámetros, la presión disponible para proporcionar el máximo confort en cada momento. Así se reduce el nivel sonoro (25 dBA) y el consumo energético reduce las revoluciones del ventilador.

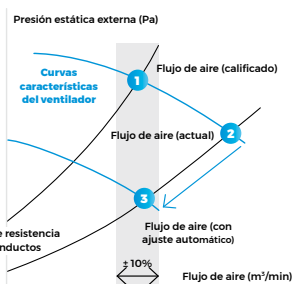

○ Características

- 1) Nuevo diseño. Más compactas: solo 245 mm de altura.
- 2) La presión estática de hasta 150Pa facilita el uso de los conductos flexibles de varias longitudes. Ideal para tiendas y oficinas de tamaño mediano.
- 3) Bajos niveles sonoros de hasta 25 dBA.
- 4) Puerto de comunicación para control centralizado (F1, F2) incluido de serie.
- 5) Instalación flexible con posibilidad de aspiración por la parte posterior o inferior.
- 6) Es la solución ideal para tiendas, restaurantes o aplicaciones residenciales.
- 7) La tarjeta electrónica de las unidades exteriores está enfriada por refrigerante, aumentando así la fiabilidad y rendimiento.



CALIDAD DEL AIRE

Módulo de purificación de aire (opcional)

Los iones negativos generados atraen las partículas, bacterias, etc. suspendidas en el aire, neutralizándolas y provocando su precipitación.

El módulo se compone de los siguientes elementos:

- Módulo fácilmente instalable en el retorno de la unidad
- Ionizador
- Sonda calidad aire
- Conexión wifi para monitorización y control de la unidad interior (marcha/paro, modo, ventilador, estado) y calidad del aire vía APP desde el móvil.

CONTROL

○ Control Vía App (opcional)

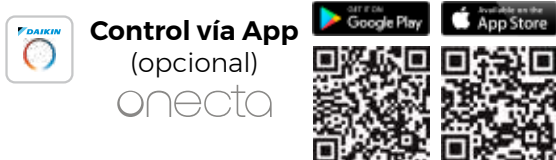

○ Control Madoka (Opcional)



BRC1H52W BRC1H52S BRC1H52K

○ Bomba de drenaje

Todos los modelos FBA incluyen bomba de drenaje de serie

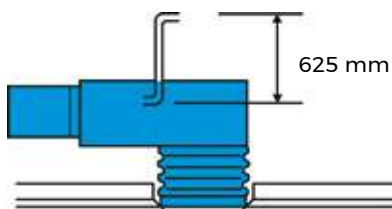

Filtro de aire: elimina partículas de polvo

CONJUNTOS	UNIDAD INTERIOR	UNIDAD EXTERIOR	MANDO	TOTAL
BRP069C81	FBA35A9 973,00 €	RXM35A9 832,00 €	BRC1E53A 101,00 €	1.906,00 €
BRC1H52W/S/K	FBA50A9 999,00 €	RXM50A8 1.748,00 €	BRC1E53A 101,00 €	2.848,00 €
ES.DKNIAQS	FBA60A9 1.090,00 €	RXM60A 1.855,00 €	BRC1E53A 101,00 €	3.046,00 €
ES.DKNIAQM	FBA71A9 1.411,00 €	RZASG71MV1 1.967,00 €	BRC1E53A 101,00 €	3.479,00 €
ES.DKNIAQL	FBA100A 1.895,00 €	RZASG100MV(1) 2.871,00 €	BRC1E53A 101,00 €	4.867,00 €
EKDK04	FBA125A 2.233,00 €	RZASG125MV 3.368,00 €	BRC1E53A 101,00 €	5.702,00 €
	FBA140A 2.846,00 €	RZASG140MV 4.100,00 €	BRC1E53A 101,00 €	7.047,00 €

Nota: disponible versión trifásica III/380 V, modelos RZASG100MY, RZASG125MY y RZASG140MY con un incremento de precio del 10%. Consultar disponibilidad.

Nota: para más información sobre opcionales de control ver página 413.

CONJUNTOS DE CONDUCTOS				DXM25F	DXM35F	DXM50F	DXM60F
Capacidad	Refrigeración	Nominal	W kcal/h	2.400 2.064	3.400 2.924	5.000 4.300	6.000 5.160
	Calefacción	Nominal	W kcal/h	3.200 2.752	4.000 3.440	5.800 4.988	7.000 6.020
Consumo	Refrigeración Calefacción	Nominal	W	640 800	1.140 1.150	1.630 1.870	2.050 2.180
Conexiones	Líquido		mm	ø 6,4 (1/4")	ø 6,4 (1/4")	ø 6,4 (1/4")	ø 6,4 (1/4")
	Gas		mm	ø 9,5 (3/8")	ø 9,5 (3/8")	ø 12,7 (1/2")	ø 12,7 (1/2")
Alimentación eléctrica				I/220V	I/220V	I/220V	I/220V
Nº hilos de interconexión				3 + T	3 + T	3 + T	3 + T
SEER / SCOP	Refrigeración / Calefacción			5,79 / 4,29	5,35 / 3,95	5,7 / 3,89	5,56 / 3,80
Etiqu. efec. estac.	Refrigeración / Calefacción			A+ / A+	A / A	A+ / A	A / A
Carga de diseño (Pdesign)	Refrigeración		kW	2,40	3,40	5,00	6,00
	Calefacción (-10°C)		kW	2,60	2,90	4,00	4,60
Consumo energía anual estacional	Refrigeración		kWh	145	222	307	378
	Calefacción		kWh	848	1.028	1.440	1.693

UNIDADES INTERIORES DE CONDUCTOS				FDXM25F9	FDXM35F9	FDXM50F9	FDXM60F9
Caudal de aire	Refrigeración Calefacción	(A/B/SB)	m³/min	8,7 / 7,3 / 6,2 8,7 / 7,3 / 6,2	8,7 / 7,3 / 6,2 8,7 / 7,3 / 6,2	15,8 / 13,3 / - 15,8 / 13,3 / -	16 / 13,5 / 11,2 16 / 13,5 / 11,2
Presión disponible	Estándar		Pa	30	30	40	40
Velocidades del ventilador			Nº	3	3	3	3
Dimensiones	Alto		mm	200	200	200	200
	Ancho		mm	750	750	1.150	1.150
	Fondo		mm	620	620	620	620
Peso			Kg	21	21	28	28
Presión sonora	Refrigeración	(A/B)	dBA	35 / 27	35 / 27	38 / 30	38 / 30
	Calefacción		dBA	35 / 27	35 / 27	38 / 30	38 / 30
Nivel de potencia acústica			dBA	53	53	55	56

UNIDADES EXTERIORES				RXM25A9*	RXM35A9*	RXM50A8*	RXM60A*
Caudal de aire	Refrigeración Calefacción	Nominal	m³/min	28,3 28,3	36,0 28,3	46,6 44,1	46,6 44,1
Tipo de compresor				SWING	SWING	SWING	SWING
Refrigerante R-32				kg / TCO ₂ eq / PCA	0,95 / 0,65 / 675	0,95 / 0,65 / 675	0,95 / 0,65 / 675
Dimensiones	Alto		mm	610	610	610	734
	Ancho		mm	923	923	923	954
	Fondo		mm	367	367	367	401
Peso			Kg	36	36	40	49
Presión sonora	Refrigeración	Nom.	dBA	46	49	48	49
	Calefacción		dBA	47	49	49	49
Nivel de potencia acústica			dBA	58	58	61	63
Carga de refrigerante para			m	10	10	10	10
Carga adicional			gr/m	20	20	20	20

MODELO	DXM25F	DXM35F	DXM50F	DXM60F
Longitud máxima de tubería (L)	20	20	30	30
Diferencia de nivel máxima (H)	15	15	20	20

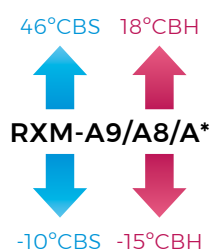

NOTA

Las capacidades se basan en las condiciones siguientes:

1. Refrigeración: temperatura interior 27°CBS, 19° CBH; temperatura exterior 35°CBS
2. Calefacción: temperatura interior 20°CBS; temperatura exterior 7°CBS, 6° CBH
3. Longitud de tubería refrigerante: 7,5 m, alimentación: 220I/50

La medición del nivel sonoro se realiza en una cámara anecoica a una distancia de 1 m de la unidad.

Indicación del rendimiento estacional SEER / SCOP según EN14825. (Clima medio)

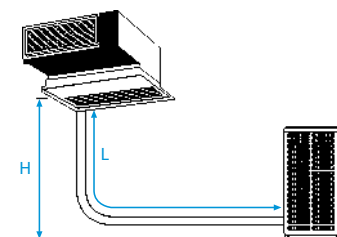
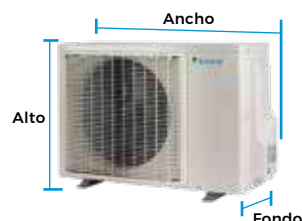



I FDXM-F9 I



I RXM-A9/A8/A I

nuevo!



I BRC1E53A I

INVERTER R-32

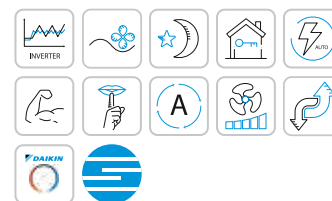

o Características

Esta unidad de baja silueta se instala en el techo. Apenas se nota: de hecho, solo se ven rejillas de impulsión y retorno. En consecuencia, este sistema se combina discretamente con cualquier tipo de decoración, dejando el máximo espacio disponible en el suelo y en la pared para colocar muebles, decoración y otros accesorios.

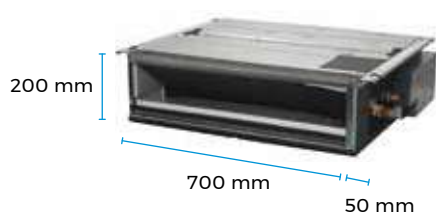

o Además

- 1) Aspiración trasera o inferior.
- 2) Toma de aire exterior precortada.
- 3) Unidades extremadamente silenciosas tanto en el interior como en el exterior.
- 4) Filtro lavable de alta duración.



SkyAir Advance-series

- > Tecnología y confort combinados para aplicaciones comerciales
- > Longitud máxima de tubería hasta 50 m
- > Tecnología de sustitución R-22
- > Límites de funcionamiento hasta -15°C, tanto en refrigeración como en calefacción
- > Aplicación split

CONTROL

o Control Vía App (opcional)

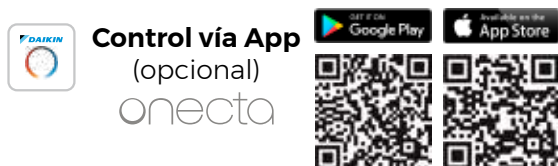

o Control Madoka (Opcional)



BRC1H52W

BRC1H52S

BRC1H52K

CONJUNTOS	UNIDAD INTERIOR	UNIDAD EXTERIOR	MANDO	TOTAL
BRP069C81	Control vía App Onecta (opcional)			214,00 €
BRC1H52W/S/K	Control Madoka (por cable). Ver modelos pág. 408			219,00 €
BAE20A62	Filtro autolimpiable FDXM25-35F9 (opcional)			820,00 €
BRC4C65	Conjunto receptor IR + mando a distancia			338,00 €
DXM25F	FDXM25F9 1.142,00 €	RXM25A9 754,00 €	BRC1E53A 101,00 €	1.997,00 €
DXM35F	FDXM35F9 1.376,00 €	RXM35A9 832,00 €	BRC1E53A 101,00 €	2.309,00 €
DXM50F	FDXM50F9 1.649,00 €	RXM50A8 1.748,00 €	BRC1E53A 101,00 €	3.498,00 €
DXM60F	FDXM60F9 1.825,00 €	RXM60A 1.855,00 €	BRC1E53A 101,00 €	3.781,00 €

Nota: para más información sobre opcionales de control ver página 413.

CONJUNTOS ROUND FLOW CASSETTE			CASG35B	CASG50B	CASG60B	CASG71B	CASG100B	CASG125B	CASG140B
Capacidad	Refrig. (Nominal)	W kcal/h	3.500 3.000	5.000 4.300	5.700 4.902	6.800 5.848	9.500 8.170	12.100 10.400	13.400 11.524
	Calef. (Nominal)	W kcal/h	4.200 3.612	6.000 5.160	7.000 6.020	7.500 6.450	10.800 9.288	13.500 11.610	15.500 13.330
Consumo	Refrig. (Nominal)	W	940	1.400	1.720	2.170	2.920	4.950	5.150
	Calef. (Nominal)	W	1.100	1.620	2.070	-	-	-	-
Conexiones	Líquido	mm	ø 6,4 (1/4")	ø 6,4 (1/4")	ø 6,4 (1/4")	ø 9,5 (3/8")	ø 9,5 (3/8")	ø 9,5 (3/8")	ø 9,5 (3/8")
	Gas	mm	ø 9,5 (3/8")	ø 12,7 (1/2")	ø 12,7 (1/2")	ø 15,9 (5/8")	ø 15,9 (5/8")	ø 15,9 (5/8")	ø 15,9 (5/8")
Alimentación eléctrica			I/220V	I/220V	I/220V	I/220V	I/220V	I/220V	I/220V
Nº hilos de interconexión			3 + T	3 + T	3 + T	3 + T	3 + T	3 + T	3 + T
SEER / SCOP	Refrigeración / Calefacción		6,51 / 4,98	6,46 / 4,26	6,40 / 4,20	6,47 / 4,00	6,55 / 4,17	5,76 / 4,05	6,53 / 4,31
Etiqu. efic. estac.	Refrigeración / Calefacción		A++ / A++	A++ / A+	A++ / A+	A++ / A	A++ / A+	-	-
Carga de diseño (Pdesign)	Refrigeración	kW	3,5	5	5,7	6,8	9,5	12,1	13,4
	Calefacción (-10°C)	kW	3,32	4,36	4,71	4,5	6	6	7,8
Consumo energía anual estacional	Refrigeración	kWh	188	271	312	368	507	1.261	1.231
	Calefacción	kWh	933	1.433	1.569	1.575	2.016	2.074	2.534

UNIDADES INTERIORES ROUND FLOW CASSETTE			FCAG35B	FCAG50B	FCAG60B	FCAG71B	FCAG100B	FCAG125B	FCAG140B
Caudal de aire	Refrigeración (A/M/B)	m³/min	12,5 / 10,6 / 8,7	12,6 / 10,7 / 8,7	13,6 / 11,2 / 8,7	15,3 / 12,5 / 9,3	22,8 / 17,6 / 12,4	26,0 / 19,2 / 12,4	26,0 / 19,2 / 12,4
	Calefacción (A/M/B)	m³/min	12,5 / 10,6 / 8,7	12,6 / 10,7 / 8,7	13,6 / 11,2 / 8,7	15,0 / 12,1 / 9,1	22,8 / 17,6 / 12,4	26,0 / 19,2 / 12,4	26,0 / 19,2 / 12,4
Velocidades del ventilador		Nº	3	3	3	3	3	3	3
Dimensiones	Alto x Ancho x Fondo	mm	204x840x840	204x840x840	204x840x840	204x840x840	246x840x840	246x840x840	246x840x840
Peso		Kg	18,0	19,0	19,0	21,0	24,0	24,0	24,0
Presión sonora	Refrigeración (A/N/B)	dBA	35 / 29 / 27	31 / 29 / 27	33 / 31 / 28	35 / 31 / 28	37 / 33 / 29	41 / 35 / 29	41 / 35 / 29
	Calefacción (A/N/B)	dBA	31 / 29 / 27	31 / 29 / 27	33 / 31 / 28	33 / 31 / 28	37 / 33 / 29	41 / 35 / 29	41 / 35 / 29
Nivel de potencia acústica		dBA	49	49	51	51	54	58	-
Panel decorativo estándar		Mod.	BYCQ140E	BYCQ140E	BYCQ140E	BYCQ140E	BYCQ140E	BYCQ140E	BYCQ140E
Dimensiones	Alto x Ancho x Fondo	mm	50x950x950	50x950x950	50x950x950	50x950x950	50x950x950	50x950x950	50x950x950
Peso panel		kg	5,4	5,4	5,4	5,4	5,4	5,4	5,4

UNIDADES EXTERIORES				RXM35A9*	RXM50A8*	RXM60A*	RZASG71MV1	RZASG100MV(1)	RZASG125MV	RZASG140MV
Caudal de aire	Refrigeración	Nom.	m³/min	36	46,6	46,6	56	69	71	76
	Calefacción	Nom.	m³/min	28,3	44,1	44,1	50	82	82	82
Tipo de compresor				SWING	SWING	SWING	SWING	SWING	SWING	SWING
Refrigerante R-32			kg / TCO ₂ eq / PCA	0,95 / 0,65 / 675	0,95 / 0,65 / 675	1,15 / 0,78 / 675	2,45 / 1,65 / 675	2,60 / 1,76 / 675	2,60 / 1,76 / 675	2,90 / 1,96 / 675
Dimensiones	Alto	mm	610	610	734	770	990	990	990	990
	Ancho	mm	923	923	954	900	940	940	940	940
	Fondo	mm	367	367	401	380	380	380	380	380
Peso		Kg	36	40	49	60	72	72	79	79
Presión sonora	Refrigeración	Nom.	dBA	49	48	49	46	53	53	54
	Calefacción	Nom.	dBA	49	49	49	47	57	57	57
Nivel de potencia acústica		dBA	58	61	63	65	70	71	73	
Carga de refrigerante para		m	10	10	10	30	30	30	30	
Carga adicional		gr/m	20	20	20	Consultar tabla adjunta				

MODELO	CASG35B	CASG50B	CASG60B	CASG71B	CASG100B	CASG125B	CASG140B
Longitud máxima de tubería (L)	20	30	30	50 (70 equiv.)	50 (70 equiv.)	50 (70 equiv.)	50 (70 equiv.)
Diferencia de nivel máxima (H)	15	20	20	30	30	30	30

CARGA ADICIONAL DE REFRIGERANTE (MONTAJE PAR)

La longitud de la tubería conectada se encuentra entre		
	30-40m	40-50m
RZASG71-100-125-140MV/1	+ 0,35kg	+ 0,7kg

Para información en montajes twin, consulte el manual de instalación.

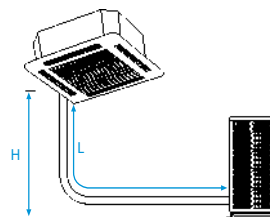

46°CBS 18°CBH

46°CBS 15,5°CBH

RXM-A9/A8/A*

RZASG-MV/1

-10°CBS -15°CBH

-15°CBS -15°CBH

NOTA

Las capacidades se basan en las condiciones siguientes:

1. Refrigeración: temperatura interior 27°CBS, 19° CBH; temperatura exterior 35°CBS
2. Calefacción: temperatura interior 20°CBS; temperatura exterior 7°CBS, 6°CBH
3. Longitud de tubería refrigerante: 7,5 m, alimentación: 220V/50

La medición del nivel sonoro se realiza en una cámara anecoica a una distancia de 1 m de la unidad.

Indicación del rendimiento estacional **SEER / SCOP según EN14825.** (Clima medio)

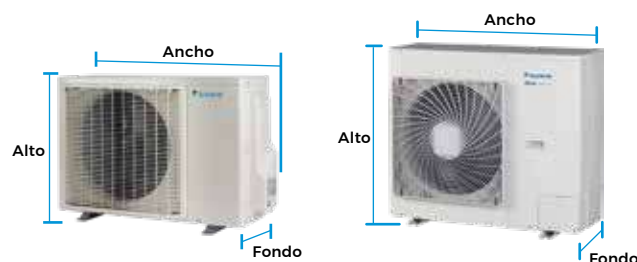



FCAG-B



RXM-A9/A8/A

nuevo!



RZASG71MV1



RZASG100-140MV

INVERTER R-32



Ahorro de energía

Unidades de cassette Sky Air

Las unidades de cassette Sky Air Round Flow acercan la tecnología Daikin a oficinas, restaurantes y tiendas con equipos fáciles de usar y de alta eficiencia energética, lo que repercute en un menor consumo.

Confort

Sensor de presencia y temperatura

El sensor de presencia (opcional) ajusta la temperatura o apaga la unidad cuando no hay personas en la habitación. Gracias a esta nueva función, es posible un ahorro de hasta un 27% de energía.

Calidad del aire

Filtro UV Streamer y Filtro de Alta Eficiencia (opcionales)

El filtro UV Streamer consigue la inhibición de virus y bacterias mediante combinación de la tecnología Flash streamer convencional, exclusiva de Daikin, con la tecnología LED UV-C y un filtro antibacteriano/ antivirico.

La combinación de estas tecnologías con la unidad interior Round Flow permitirá aspirar, capturar y **destruir el 99% de los virus en un tiempo de 30 minutos.**

El **filtro de alta eficiencia** es capaz de recoger partículas de hasta 0,3 µm, que no pueden ser recogidas por los prefiltros existentes.

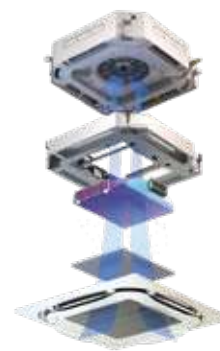

CONTROL

Control Vía App (opcional)

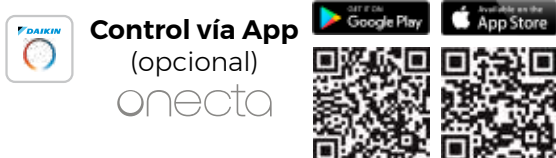

Control Madoka (Opcional)

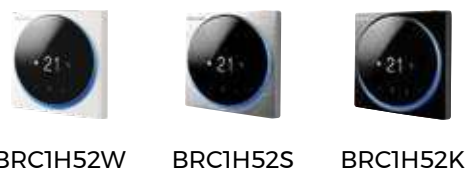

Paneles decorativos

Paneles decorativos	Blanco	Negro	Autolimpiable	Diseño integrado
Panel	BYCQ140E 526,00 €	BYCQ140EB 722,00 €	BYCQ140EGF 1.059,00 €	BYCQ140EP 776,00 €
Mando	BRC7FA532F 104,00 €	BRC7FA532FB 104,00 €	BRC7FA532F 104,00 €	BRC7FB532F 104,00 €
Sensor	BRYQ140B (opcional) 151,00 €	BRYQ140BB (opcional) 151,00 €	BRYQ140B (opcional) 151,00 €	BRYQ140C (opcional) 151,00 €

Nota: para el funcionamiento del sensor es necesario el control multifunción BRC1H52W/S/K.

BAEF125AWB + BAF55A125	UV Streamer (opcional)	1.124,00 €
BAF552AA160	Filtro alta eficiencia (1 unidad) (opcional)	83,00 €
BAF552AA160-5	Filtro alta eficiencia (5 unidades) (opcional)	347,00 €
BAF552AA160-10	Filtro alta eficiencia (10 unidades) (opcional)	652,00 €
BRP069C82	Control vía App Onecta (opcional)	214,00 €
BRC1H52W/S/K	Control Madoka (por cable). Ver modelos pág. 408	219,00 €
EKDK04	Kit de desagüe ud. exterior para RZASG71-140MV	83,00 €

CONJUNTOS	UNIDAD INTERIOR	UNIDAD EXTERIOR	PANEL	MANDO	TOTAL
CASG35B	FCAG35B 662,00 €	RXM35A9 832,00 €	BYCQ140E 526,00 €	BRC7FA532F 104,00 €	2.124,00 €
CASG50B	FCAG50B 597,00 €	RXM50A8 1.748,00 €	BYCQ140E 526,00 €	BRC7FA532F 104,00 €	2.975,00 €
CASG60B	FCAG60B 918,00 €	RXM60A 1.855,00 €	BYCQ140E 526,00 €	BRC7FA532F 104,00 €	3.403,00 €
CASG71B	FCAG71B 879,00 €	RZASG71MV1 1.967,00 €	BYCQ140E 526,00 €	BRC7FA532F 104,00 €	3.476,00 €
CASG100B	FCAG100B 916,00 €	RZASG100MV(1) 2.871,00 €	BYCQ140E 526,00 €	BRC7FA532F 104,00 €	4.417,00 €
CASG125B	FCAG125B 1.503,00 €	RZASG125MV 3.368,00 €	BYCQ140E 526,00 €	BRC7FA532F 104,00 €	5.501,00 €
CASG140B	FCAG140B 1.854,00 €	RZASG140MV 4.100,00 €	BYCQ140E 526,00 €	BRC7FA532F 104,00 €	6.584,00 €

Nota: filtro UV Streamer compatible sólo con panel BYCQ140E.

Nota: filtro Alta Eficiencia compatible con paneles BYCQ140E y BYCQ140EB.

Nota: para más información sobre opcionales de control ver página 413.

Nota: disponible versión trifásica III/380 V, modelos RZASG100MY, RZASG125MY y RZASG140MY con un incremento de precio del 10%. Consultar disponibilidad.

CONJUNTOS DE CASSETTE INTEGRADO				FAS25A	FAS35A	FAS50A	FAS60A
Capacidad	Refrigeración	Nominal	W kcal/h	2.500 2.150	3.400 2.923	5.000 4.300	5.700 4.900
	Calefacción	Nominal	W kcal/h	3.200 2.752	4.200 3.611	5.800 4.998	7.000 6.020
Consumo	Refrigeración Calefacción	Nominal	W	550 820	890 1.200	1.540 1.660	1.870 2.050
Conexiones	Líquido		mm	ø 6,4 (1/4")	ø 6,4 (1/4")	ø 6,4 (1/4")	ø 6,4 (1/4")
	Gas		mm	ø 9,5 (3/8")	ø 9,5 (3/8")	ø 12,7 (1/2")	ø 12,7 (1/2")
Alimentación eléctrica				I/220V	I/220V	I/220V	I/220V
Nº hilos de interconexión				3 + T	3 + T	3 + T	3 + T
SEER / SCOP			Refrigeración / Calefacción	6,32 / 4,29	6,47 / 4,19	5,90 / 3,86	5,76 / 4,04
Etiqu. efc. estac.			Refrigeración / Calefacción	A+++ / A+	A+++ / A+	A+ / A	A+ / A+
Carga de diseño (Pdesign)	Refrigeración		kW	2,5	3,4	5	5,7
	Calefacción (-10°C)			2,31	3,10	3,84	3,96
Consumo energía anual estacional	Refrigeración		kWh	138	184	297	347
	Calefacción			754	1.035	1.393	1.372

UNIDADES INTERIORES DE CASSETTE INTEGRADO				FFA25A9	FFA35A9	FFA50A9	FFA60A9
Caudal de aire	Refrigeración	(A/N/B)	m³/min	9 / 8 / 6,5	10 / 8,5 / 6,5	12 / 10 / 7,5	14,5 / 12,5 / 9,5
Velocidades del ventilador			Nº	3	3	3	3
Dimensiones	Alto		mm	260	260	260	260
	Ancho		mm	575	575	575	575
	Fondo		mm	575	575	575	575
Peso			Kg	16	16	17,5	17,5
Presión sonora	Refrigeración	(A/N/B)	dBA	31 / 28 / 25	34 / 30 / 25	39 / 34 / 27	43 / 40 / 32
Panel decorativo			Modelo	BYFQ60CW	BYFQ60CW	BYFQ60CW	BYFQ60CW
Dimensiones	Alto		mm	46	46	46	46
	Ancho		mm	620	620	620	620
	Fondo		mm	620	620	620	620
Peso panel			kg	2,8	2,8	2,8	2,8
Nivel de potencia acústica			dBA	48	51	56	60

UNIDADES EXTERIORES				RXM25A9*	RXM35A9*	RXM50A8*	RXM60A*
Caudal de aire	Refrigeración Calefacción	Nominal	m³/min	28,3 28,3	36,0 28,3	46,6 44,1	46,6 44,1
Tipo de compresor				SWING	SWING	SWING	SWING
Refrigerante R-32	kg / TCO ₂ eq / PCA			0,95 / 0,65 / 0,75	0,95 / 0,65 / 0,75	0,95 / 0,65 / 0,75	1,15 / 0,78 / 675
Dimensiones	Alto		mm	610	610	610	734
	Ancho		mm	923	923	923	954
	Fondo		mm	367	367	367	401
Peso			Kg	36	36	40	49
Presión sonora	Refrigeración Calefacción	Nom.	dBA	46 47	49 49	48 49	49 49
Nivel de potencia acústica			dBA	58	58	61	63
Carga de refrigerante para			m	10	10	10	10
Carga adicional			gr/m	20	20	20	20

MODELO			FAS25A	FAS35A	FAS50A	FAS60A
Longitud máxima de tubería (L)			m	20	20	30
Diferencia de nivel máxima (H)			m	15	15	20

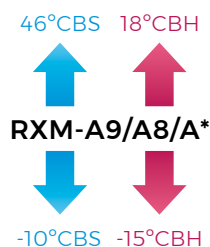

NOTA

Las capacidades se basan en las condiciones siguientes:

1. Refrigeración: temperatura interior 27°CBS, 19°C BH, temperatura exterior 35°CBS
2. Calefacción: temperatura interior 20°CBS; temperatura exterior 7°CBS, 6°C BH
3. Longitud de tubería refrigerante: 7,5 m, alimentación: 220I/50

La medición del nivel sonoro se realiza en una cámara anecoica a una distancia de 1 m de la unidad.

Indicación del rendimiento estacional SEER / SCOP según EN14825. (Clima medio)

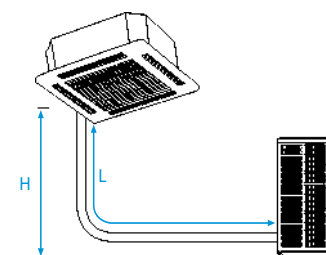
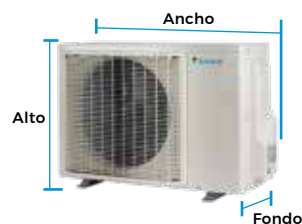



FFA-A9



RXM-A9/A8/A

nuevo!

INVERTER R-32



Cassette integrado: diseño y funcionalidad en uno

Panel modular para techo estándar de 600 x 600 mm (FFA)

Para adaptarse lo mejor posible a la forma de la habitación, se puede seleccionar entre 2, 3 o 4 salidas de aire.

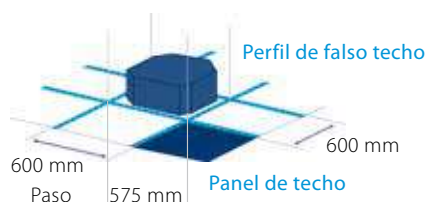

Características

- 1) Solo ocupa una placa del falso techo sin invadir ninguna placa adyacente.
- 2) Deja libre el máximo espacio en techos y paredes para mobiliario, decoración y otros complementos.
- 3) Se adapta perfectamente a cualquier decoración interior.

Confort

Sensor de presencia y temperatura (Opcional)



SkyAir Advance-series

- > Tecnología y confort combinados para aplicaciones comerciales
- > Longitud máxima de tubería hasta 50 m
- > Tecnología de sustitución R-22
- > Límites de funcionamiento hasta -15°C, tanto en refrigeración como en calefacción
- > Aplicación split

CONTROL

Control Vía App (opcional)

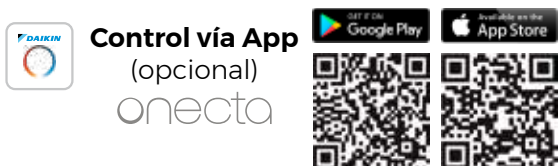

Unidad flexible

Es posible abrir o cerrar cualquiera de las cuatro lamas de forma individual.

Nota: Necesario el control BRC1H52W/S/K.

Extremadamente silenciosas

Tanto en el interior como en el exterior.

Calidad del aire

Filtros avanzados (incluido de serie)

Elimina las partículas de polvo y garantiza, de este modo, que el aire esté limpio. Además, un programa especial permite que los niveles de humedad se reduzcan sin variaciones en la temperatura.



BRC1H52W BRC1H52S BRC1H52K

BRP069C81	Control vía App Onecta (opcional)	214,00 €
BRC1H52W/S/K	Control Madoka (por cable). Ver modelos pág. 408	219,00 €
BRYQ60AW	Sensor inteligente de presencia y temperatura (opcional)	151,00 €

CONJUNTOS	UNIDAD INTERIOR	UNIDAD EXTERIOR	MANDO	PANEL	TOTAL
FAS25A	FFA25A9 556,00 €	RXM25A9 754,00 €	BRC7F530W 224,00 €	BYFQ60CW 442,00 €	1.976,00 €
FAS35A	FFA35A9 632,00 €	RXM35A9 832,00 €	BRC7F530W 224,00 €	BYFQ60CW 442,00 €	2.130,00 €
FAS50A	FFA50A9 567,00 €	RXM50A8 1.748,00 €	BRC7F530W 224,00 €	BYFQ60CW 442,00 €	2.981,00 €
FAS60A	FFA60A9 875,00 €	RXM60A 1.855,00 €	BRC7F530W 224,00 €	BYFQ60CW 442,00 €	3.396,00 €

Nota: para más información sobre opcionales de control ver página 413.

Nota: para el funcionamiento del sensor es necesario el control multifunción BRC1H52W/S/K.

CONJUNTOS DE CASSETTE VISTA				UASG71A	UASG100A	UASG125A
Capacidad	Refrigeración	Nominal	W kcal/h	6.800 5.848	9.500 8.170	12.100 10.400
	Calefacción	Nominal	W kcal/h	7.500 6.450	10.800 9.288	13.500 11.610
Consumo	Refrigeración	Nominal	W	1.770	2.970	5.150
Conexiones	Líquido		mm	ø 9,5 (3/8")	ø 9,5 (3/8")	ø 9,5 (3/8")
	Gas		mm	ø 15,9 (5/8")	ø 15,9 (5/8")	ø 15,9 (5/8")
Alimentación eléctrica				1/220V	1/220V	1/220V
Nº hilos de interconexión				3 + T	3 + T	3 + T
SEER / SCOP		Refrigeración / Calefacción		6,16 / 3,90	5,83 / 4,01	5,49 / 3,84
Etiqu. efic. estac.		Refrigeración / Calefacción		A++ / A	A+ / A+	-
Carga de diseño (Pdesign)	Refrigeración		kW	6,8	9,5	12,1
	Calefacción (-10°C)			4,5	6	6
Consumo energía anual estacional	Refrigeración		kWh	386	570	1.322
	Calefacción			1.615	2.095	2.188

UNIDADES INTERIORES CASSETTE VISTA				FUA71A	FUA100A	FUA125A
Caudal de aire	Refrigeración	(A/B)	m³/min	23 / 16	31 / 20	32,5 / 20,5
	Calefacción			23 / 16	31 / 20	32,5 / 20,5
Velocidades del ventilador			Nº	3	3	3
Dimensiones	Alto		mm	198	198	198
	Ancho		mm	950	950	950
	Fondo		mm	950	950	950
Peso			Kg	25	26	26
Presión sonora	Refrigeración	(A/B)	dBA	41 / 35	46 / 39	47 / 40
	Calefacción			41 / 35	46 / 39	47 / 40
Nivel de potencia acústica			dBA	59	64	65

UNIDADES EXTERIORES				RZASG71MV1	RZASG100MV(1)	RZASG125MV
Caudal de aire	Refrigeración	Nom.	m³/min	56	69	71
	Calefacción			50	82	82
Tipo de compresor				SWING	SWING	SWING
Refrigerante R-32		kg / TCO ₂ eq / PCA		2,45 / 1,65 / 675	2,60 / 1,76 / 675	2,60 / 1,76 / 675
Dimensiones	Alto		mm	770	990	990
	Ancho		mm	900	940	940
	Fondo		mm	380	380	380
Peso			Kg	60	72	72
Presión sonora	Refrigeración	Nom.	dBA	46	53	53
	Calefacción			47	57	57
Nivel de potencia acústica			dBA	70	71	71
Carga de refrigerante para			m	30	30	30
Carga adicional			Kg		Consultar tabla adjunta	

MODELO		UASG71A	UASG100A	UASG125A
Longitud máxima de tubería (L)	m	50 (70 equiv.)	50 (70 equiv.)	50 (70 equiv.)
Diferencia de nivel máxima (H)	m	30	30	30

CARGA ADICIONAL DE REFRIGERANTE (MONTAJE PAR)

La longitud de la tubería conectada se encuentra entre		
	30-40m	40-50m
RZASG71-100-125-140MV/1	+ 0,35kg	+ 0,7kg

Para información en montajes twin, consulte el manual de instalación.

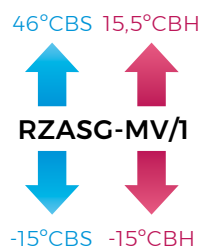

NOTA

Las capacidades se basan en las condiciones siguientes:

1. Refrigeración: temperatura interior 27°CBS, 19° CBH, temperatura exterior 35°CBS
2. Calefacción: temperatura interior 20°CBS; temperatura exterior 7°CBS, 6° CBH
3. Longitud de tubería refrigerante: 7,5 m, alimentación: 220/1/50

La medición del nivel sonoro se realiza en una cámara anecoica a una distancia de 1 m de la unidad.

Indicación del rendimiento estacional SEER / SCOP según EN14825. (Clima medio)

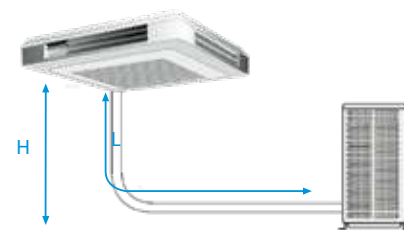



| FUA-A |



| RZASG71MV1 |



| RZASG100-125MV |

INVERTER R-32



○ Unidades horizontales de techo de 4 vías

Las unidades horizontales de techo de 4 vías son la solución ideal para habitaciones, tiendas u oficinas sin falso techo. Dado que se instalan directamente en el techo, no ocupan espacio en el suelo o en la pared. Estas unidades interiores son una solución excelente para áreas de gran tamaño y con muchos ocupantes.

Ahorro de energía

○ Eficiencia energética estacional

Unidades exteriores optimizadas para ofrecer un mejor rendimiento estacional (SEER / SCOP).

○ Mayor rendimiento

Los compresores Swing y Scroll se accionan con un nuevo motor que ofrece un mejor rendimiento y una mayor eficiencia energética. Se utilizan 4 imanes de neodimio, más potentes que los de ferrita.

Confort

○ Máximo confort

Posibilidad de cerrar una o más lamas individualmente.

El aire puede distribuirse en 5 ángulos diferentes entre 0 y 60°.

○ Bajo nivel sonoro nocturno

Se puede configurar para que el modo nocturno entre en funcionamiento automáticamente o según el horario establecido por el usuario.



Sky Air Advance-series

- > Tecnología y confort combinados para aplicaciones comerciales
- > Longitud máxima de tubería hasta 50 m
- > Tecnología de sustitución R-22
- > Límites de funcionamiento hasta -15°C, tanto en refrigeración como en calefacción
- > Aplicación split

CONTROL

○ Control Vía App (opcional)

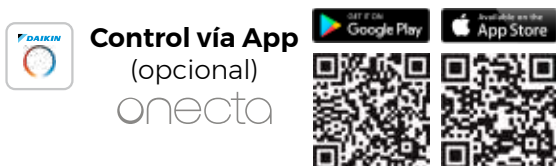

○ Control Madoka (Opcional)



BRC1H52W BRC1H52S BRC1H52K

○ Características

- 1) Deja libre el máximo espacio en techos y paredes para mobiliario, decoración y otros complementos.
- 2) El control Inverter permite responder a diferencias de temperatura de +0,5°C.
- 3) Mayor eficiencia y confort gracias a la posibilidad de selección de las temperaturas de evaporación y de condensación.

○ Bomba de drenaje

Incorpora de serie una bomba de drenaje que eleva el agua hasta 500 mm. por encima de la bandeja de la unidad.

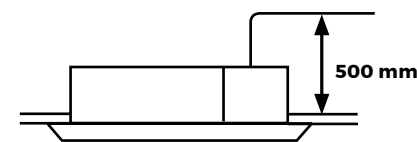

Calidad del aire

Filtro de aire: elimina partículas de polvo

CONJUNTOS	UNIDAD INTERIOR	UNIDAD EXTERIOR	MANDO	TOTAL
BRP069C81	Control vía App Onecta (opcional)			214,00 €
BRP069C81	FUA71A	RZASG71MV1	BRC7C58	3.878,00 €
	1.687,00 €	1.967,00 €	224,00 €	
BRP069C81	FUA100A	RZASG100MV(1)	BRC7C58	5.178,00 €
	2.083,00 €	2.871,00 €	224,00 €	
BRP069C81	FUA125A	RZASG125MV	BRC7C58	5.934,00 €
	2.342,00 €	3.368,00 €	224,00 €	

Nota: para más información sobre opcionales de control ver página 413.

Nota: disponible versión trifásica III/380 V, modelos RZASG100MY y RZASG125MY con un incremento de precio del 10%. Consultar disponibilidad.

CONJUNTOS DE CONDUCTOS				NAS25A	NAS35A	NAS50A	NAS60A
Capacidad	Refrigeración	Nominal	W kcal/h	2.600 2.236	3.400 2.923	5.000 4.300	6.000 5.160
	Calefacción	Nominal	W kcal/h	3.200 2.752	4.000 3.439	5.800 4.987	7.000 6.020
Consumo	Refrigeración	Nominal	W	680	1.100	1.480	2.220
	Calefacción		W	800	1.150	1.740	2.250
Conexiones	Líquido		mm	ø 6,4 (1/4")	ø 6,4 (1/4")	ø 6,4 (1/4")	ø 6,4 (1/4")
	Gas		mm	ø 9,5 (3/8")	ø 9,5 (3/8")	ø 12,7 (1/2")	ø 12,7 (1/2")
Alimentación eléctrica				I/220V	I/220V	I/220V	I/220V
Nº hilos de interconexión				3 + T	3 + T	3 + T	3 + T
SEER / SCOP				5,76 / 4,29	5,76 / 4,15	5,70 / 4,05	5,56 / 4,16
Etiqu. efec. estac.				A+ / A+	A+ / A+	A+ / A+	A / A+
Carga de diseño (Pdesign)	Refrigeración		kW	2,60	3,40	5,00	6,00
	Calefacción (-10°C)		kW	2,80	2,90	4,00	4,60
Consumo energía anual estacional	Refrigeración		kWh	158	207	307	378
	Calefacción		kWh	913	978	1.383	1.547

UNIDADES INTERIORES DE CONDUCTOS - SUELO				FNA25A9	FNA35A9	FNA50A9	FNA60A9
Caudal de aire	Refrigeración	(A/B)	m³/min	8,7 / 7,3	8,7 / 7,3	16,0 / 13,5	16,0 / 13,5
Presión disponible	Alta / Nominal		Pa	48 / 30	48 / 30	49 / 40	49 / 40
	Alto		mm	620	620	620	620
Dimensiones	Ancho		mm	750	750	1.150	1.150
	Fondo		mm	200	200	200	200
			mm	200	200	200	200
Peso				Kg	23	30	30

UNIDADES EXTERIORES				RXM25A9*	RXM35A9*	RXM50A8*	RXM60A*
Caudal de aire	Refrigeración	Nominal	m³/min	28,3	36,0	46,6	46,6
	Calefacción		m³/min	28,3	28,3	44,1	44,1
Tipo de compresor				SWING	SWING	SWING	SWING
Refrigerante R-32	kg / TCO ₂ eq / PCA			0,95 / 0,65 / 675	0,95 / 0,65 / 675	0,95 / 0,65 / 675	1,15 / 0,78 / 675
Dimensiones	Alto		mm	610	610	610	734
	Ancho		mm	923	923	923	954
	Fondo		mm	367	367	367	401
Peso				Kg	36	40	49
Presión sonora	Refrigeración	Nom.	dBA	46	49	48	49
	Calefacción		dBA	47	49	49	49
Nivel de potencia acústica				dBA	58	61	63
Carga de refrigerante para				m	10	10	10
Carga adicional				gr/m	20	20	20

MODELO			NAS25A	NAS35A	NAS50A	NAS60A
Longitud máxima de tubería (L)	m		20	20	30	30
Diferencia de nivel máxima (H)	m		15	15	20	20

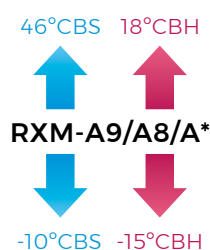

NOTA

Las capacidades se basan en las condiciones siguientes:

1. Refrigeración: temperatura interior 27°CBS, 19° CBH, temperatura exterior 35°CBS
2. Calefacción: temperatura interior 20°CBS; temperatura exterior 7°CBS, 6° CBH
3. Longitud de tubería refrigerante: 7,5 m, alimentación: 220I/50

La medición del nivel sonoro se realiza en una cámara anecoica a una distancia de 1 m de la unidad.

Indicación del rendimiento estacional SEER / SCOP según ENI4825. (Clima medio)

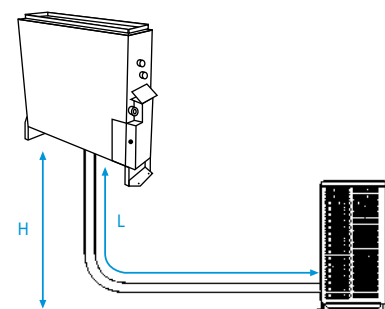
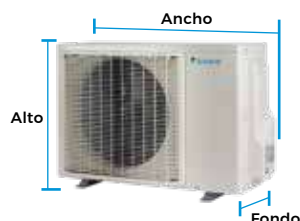

* Información preliminar

¡Solo 200 mm de profundidad con presión disponible!

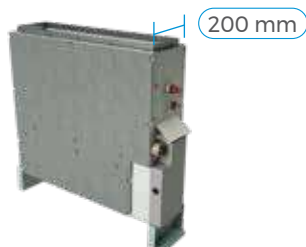

I FNA-A9 I



I RXM-A9/A8/A I

nuevo!



I BRC1E53A I

INVERTER R-32



Ahorro de energía

○ Eficiencia energética estacional



En combinación con las unidades exteriores Sky Air Advance, estas unidades ofrecen la mejor calidad y una elevada eficiencia energética.

○ Características unidades de suelo

Las unidades FNA-A9 están diseñadas para instalar en el suelo o pared. Son ideales para aplicaciones residenciales (son compatibles con unidades interiores de doméstico), tiendas, oficinas u hoteles.

- 1) Alta presión estática externa (ESP) permite una instalación flexible con conducto hasta el techo.
- 2) Necesitan muy poco espacio de instalación: la unidad solo tiene 200 mm de profundidad.
- 3) El puerto de conexión orientado hacia abajo, elimina la necesidad de conectar tuberías auxiliares.

Calidad del aire



Filtro de aire:
elimina partículas de polvo

Confort

○ Diseño discreto

Esta unidad apenas se percibe, solo se ven las rejillas de impulsión y retorno. De esta forma, este sistema se combina discretamente con cualquier tipo de decoración, dejando el máximo espacio disponible en la pared para colocar muebles, decoración y otros accesorios.

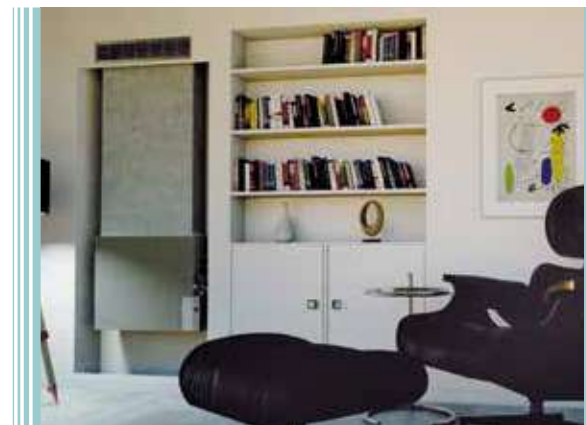

Sky Air Advance-series

- > Tecnología y confort combinados para aplicaciones comerciales
- > Longitud máxima de tubería hasta 50 m
- > Tecnología de sustitución R-22
- > Límites de funcionamiento hasta -15°C, tanto en refrigeración como en calefacción
- > Aplicación split

CONTROL

○ Control Vía App (opcional)

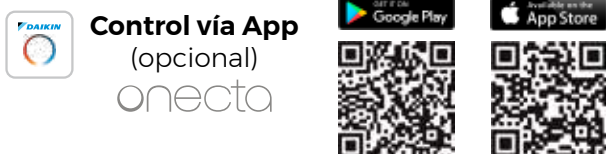

La unidad interior se puede controlar vía Wifi a través de la App Onecta.

Compatible con Alexa y Google Assistant para el control por voz de los equipos.

○ Control Madoka (Opcional)



BRC1H52W

BRC1H52S

BRC1H52K

BRP069C81	Control vía App Onecta (opcional)	214,00 €
BRC1H52W/S/K	Control Madoka (por cable). Ver modelos pág. 408	219,00 €

CONJUNTOS	UNIDAD INTERIOR	UNIDAD EXTERIOR	MANDO	TOTAL
NAS25A	FNA25A9 940,00 €	RXM25A9 754,00 €	BRC1E53A 101,00 €	1.795,00 €
NAS35A	FNA35A9 1.004,00 €	RXM35A9 832,00 €	BRC1E53A 101,00 €	1.937,00 €
NAS50A	FNA50A9 1.025,00 €	RXM50A8 1.748,00 €	BRC1E53A 101,00 €	2.874,00 €
NAS60A	FNA60A9 1.123,00 €	RXM60A 1.855,00 €	BRC1E53A 101,00 €	3.079,00 €

Nota: para más información sobre opcionales de control ver página 413.

CONJUNTOS HORIZONTALES DE TECHO				HAS35A	HAS50A	HAS60A	HASG71A	HASG100A	HASG125A	HASG140A
Capacidad	Refrigeración	Nominal	W kcal/h	3.400 2.924	5.000 4.300	5.700 4.902	6.800 5.848	9.500 8.170	12.100 10.400	13.400 11.524
	Calefacción	Nominal	W kcal/h	4.000 3.440	6.000 5.160	7.200 6.192	7.500 6.450	10.800 9.288	13.500 11.610	15.500 13.330
Consumo	Refrigeración Calefacción	Nominal	W	910 980	1.560 1.790	1.730 2.170	1.780 -	2.970 -	4.600 -	5.120 -
Conexiones	Líquido		mm	ø 6,4 (1/4")	ø 6,4 (1/4")	ø 6,4 (1/4")	ø 9,5 (3/8")	ø 9,5 (3/8")	ø 9,5 (3/8")	ø 9,5 (3/8")
	Gas		mm	ø 9,5 (3/8")	ø 12,7 (1/2")	ø 12,7 (1/2")	ø 15,9 (5/8")	ø 15,9 (5/8")	ø 15,9 (5/8")	ø 15,9 (5/8")
Alimentación eléctrica				I/220V	I/220V	I/220V	I/220V	I/220V	I/220V	I/220V
Nº hilos de interconexión				3 + T	3 + T	3 + T	3 + T	3 + T	3 + T	3 + T
SEER / SCOP				6,31 / 4,48	5,84 / 3,82	6,08 / 3,87	5,95 / 3,90	5,83 / 3,91	5,83 / 3,83	5,88 / 3,81
Etiqu. efic. estac.				A++ / A+	A+ / A	A+ / A	A+ / A	A+ / A	-	-
Carga de diseño (Pdesign)	Refrigeración		kW	3,40	5	5,7	6,8	9,5	12,1	13,4
	Calefacción (-10°C)		kW	3,1	4,35	4,71	4,5	6	6	7,8
Consumo energía anual estacional	Refrigeración		kWh	189	300	328	400	570	1.246	1.368
	Calefacción		kWh	968	1.594	1.704	1.616	2.148	2.193	2.866

UNIDADES INTERIORES HORIZONTAL DE TECHO				FHA35A9	FHA50A9	FHA60A9	FHA71A9	FHA100A	FHA125A	FHA140A
Caudal de aire	Refrigeración Calefacción	(A/M/B)	m³/min	14 / 11,5 / 10 14 / 11,5 / 10	15 / 12 / 10 15 / 12 / 10	19,5 / 15 / 11,5 19,5 / 15 / 11,5	20,5 / 17 / 14 20,5 / 17 / 14	28 / 24 / 20 28 / 24 / 20	31 / 27 / 23 31 / 27 / 23	34 / 29 / 24 34 / 29 / 24
Velocidades del ventilador			Nº	5	5	5	5	5	5	5
Dimensiones	Alto		mm	235	235	235	235	235	235	235
	Ancho		mm	960	960	1.270	1.270	1.590	1.590	1.590
	Fondo		mm	690	690	690	690	690	690	690
Peso			Kg	24	25	31	32	38	38	38
Presión sonora	Refrigeración Calefacción	(A/N/B)	dB(A)	36 / 34 / 31 36 / 34 / 34	37 / 35 / 32 37 / 35 / 32	37 / 35 / 33 37 / 35 / 33	38 / 36 / 34 38 / 36 / 34	42 / 38 / 34 42 / 38 / 34	44 / 41 / 37 44 / 41 / 37	46 / 42 / 38 46 / 42 / 38
Nivel de potencia acústica			dB(A)	53	54	54	55	60	62	64

UNIDADES EXTERIORES				RXM35A9*	RXM50A8*	RXM60A*	RZASG71MV1	RZASG100MV(1)	RZASG125MV	RZASG140MV	
Caudal de aire	Refrigeración Calefacción	Nom.	m³/min	36 28,3	46,6 44,1	46,6 44,1	56 50	69 82	71 82	76 82	
Tipo de compresor				SWING	SWING	SWING	SWING	SWING	SWING	SWING	
Refrigerante R-32				kg / TCO ₂ eq / PCA	0,95 / 0,65 / 675	0,95 / 0,65 / 675	1,15 / 0,78 / 675	2,45 / 1,65 / 675	2,60 / 1,76 / 675	2,60 / 1,76 / 675	2,90 / 1,96 / 675
Dimensiones	Alto		mm	610	610	734	770	990	990	990	
	Ancho		mm	923	923	954	900	940	940	940	
	Fondo		mm	367	367	401	380	380	380	380	
Peso			Kg	36	40	49	60	72	72	79	
Presión sonora	Refrigeración Calefacción	Nom.	dB(A)	49 49	48 49	49 49	46 47	53 57	53 57	54 57	
Nivel de potencia acústica			dB(A)	58	61	63	65	70	71	73	
Carga de refrigerante para			m	10	10	10	30	30	30	30	
Carga adicional			gr/m	20	20	20	Consultar tabla adjunta				

MODELO			HAS35A	HAS50A	HAS60A	HASG71A	HASG100A	HASG125A	HASG140A
Longitud máxima de tubería (L)	m		20	30	30	50 (70 equiv.)	50 (70 equiv.)	50 (70 equiv.)	50 (70 equiv.)
Diferencia de nivel máxima (H)	m		15	20	20	30	30	30	30

CARGA ADICIONAL DE REFRIGERANTE (MONTAJE PAR)

La longitud de la tubería conectada se encuentra entre		
	30-40m	40-50m
RZASG71-100-125-140MV/1	+ 0,35kg	+ 0,7kg
Para información en montajes twin, consulte el manual de instalación.		

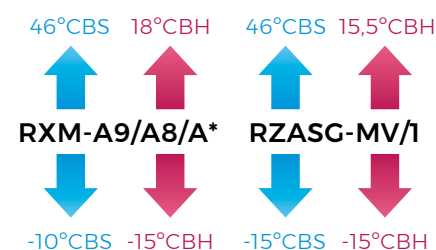
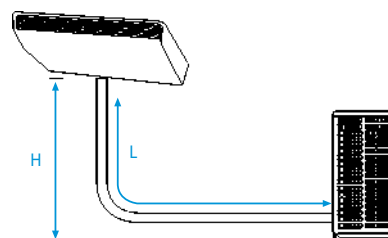

NOTA
Las capacidades se basan en las condiciones siguientes:

1. Refrigeración: temperatura interior 27°CBS, 19°CBH; temperatura exterior 35°CBS
2. Calefacción: temperatura interior 20°CBS; temperatura exterior 7°CBS, 6°CBH
3. Longitud de tubería refrigerante: 7,5 m, alimentación: 220V/50

La medición del nivel sonoro se realiza en una cámara anecoica a una distancia de 1 m de la unidad.

Indicación del rendimiento estacional **SEER / SCOP según EN14825**. (Clima medio)

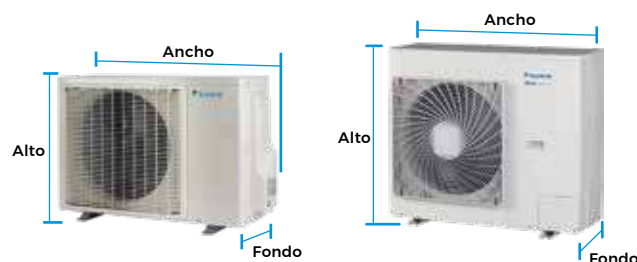

* Información preliminar



I FHA-A9 / A I



I RXM-A9/A8/A I

nuevo!



I RZASG71MV1 I



I RZASG100-140MV I

INVERTER R-32

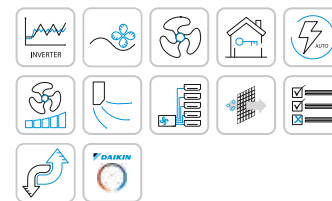

Características

- 1) Es la solución ideal para tiendas, restaurantes u oficinas sin falso techo.
- 2) Deja libre el máximo espacio en techos y paredes para el mobiliario, la decoración y otros accesorios.

Ahorro de energía

Máxima eficiencia estacional

Unidades exteriores optimizadas para ofrecer un mejor rendimiento estacional (SEER / SCOP).

Selección de temperaturas

Mayor eficiencia y confort gracias a la posibilidad de selección de las temperaturas de evaporación y de condensación.

Calidad del aire

Dirección automática del caudal de aire

Dirección automática del caudal de aire que garantiza una distribución uniforme de la temperatura y evita molestias.

Lamas **SEMIABIERTAS:** reducido flujo de aire



Lamas completamente **ABIERTAS:** mayor flujo de aire



Filtro de aire: elimina partículas de polvo

Confort

Medición de temperatura

La medición de la temperatura ambiente se desplaza de forma automática entre el sensor de retorno y el sensor en el mando, consiguiendo una mayor precisión y mucho más confort.

Extremadamente silenciosas

Unidades extremadamente silenciosas tanto en el interior como en el exterior.

Descarga de aire regulada

Hay 2 formas de regular el ángulo de descarga del aire.

- A. Dirección arriba y abajo (automática).
- B. Dirección izquierda y derecha.

Caudal de aire adaptado

La forma de distribución del caudal de aire se puede adaptar a alturas de techo de hasta 3,8 m. sin pérdida de capacidad.



Sky Air Advance-series

- > Tecnología y confort combinados para aplicaciones comerciales
- > Longitud máxima de tubería hasta 50 m
- > Tecnología de sustitución R-22
- > Límites de funcionamiento hasta -15°C, tanto en refrigeración como en calefacción
- > Aplicación split

CONTROL

Control Vía App (opcional)



Control vía App (opcional)
onecta



Control Madoka (Opcional)



BRC1H52S



BRC1H52K

BRP069C81	Control vía App Onecta (opcional)	214,00 €
BRC1H52S/K	Control Madoka (por cable). Ver modelos pág. 408	219,00 €
BRC7GA53-9	Control remoto sin cable (opcional)	224,00 €
EKDK04	Kit de desagüe ud. exterior para RZASG71-140MV	83,00 €

CONJUNTOS	UNIDAD INTERIOR	UNIDAD EXTERIOR	MANDO	TOTAL
HAS35A	FHA35A9 1.044,00 €	RXM35A9 832,00 €	BRC1H52W 219,00 €	2.095,00 €
HAS50A	FHA50A9 1.159,00 €	RXM50A8 1.748,00 €	BRC1H52W 219,00 €	3.126,00 €
HAS60A	FHA60A9 1.280,00 €	RXM60A 1.855,00 €	BRC1H52W 219,00 €	3.354,00 €
HASG71A	FHA71A9 1.602,00 €	RZASG71MV1 1.967,00 €	BRC1H52W 219,00 €	3.788,00 €
HASG100A	FHA100A 1.920,00 €	RZASG100MV(1) 2.871,00 €	BRC1H52W 219,00 €	5.010,00 €
HASG125A	FHA125A 2.073,00 €	RZASG125MV 3.368,00 €	BRC1H52W 219,00 €	5.660,00 €
HASG140A	FHA140A 2.568,00 €	RZASG140MV 4.100,00 €	BRC1H52W 219,00 €	6.887,00 €

Nota: para más información sobre opcionales de control ver página 413.

Nota: disponible versión trifásica III/380 V, modelos RZASG100MY, RZASG125MY y RZASG140MY con un incremento de precio del 10%. Consultar disponibilidad.

Inverter / Sky Air Serie Advance / Unidades de pared **R-32**

CONJUNTOS SPLIT DE PARED				AASG71B	AASG100B
Capacidad	Refrigeración	Nominal	W kcal/h	6.800 5.848	9.500 8.170
	Calefacción	Nominal	W kcal/h	7.500 6.450	10.800 9.290
Consumo	Refrigeración	Nominal	W	2.000	3.520
Conexiones	Líquido		mm	ø 9,5 (3/8")	ø 9,5 (3/8")
	Gas		mm	ø 15,9 (5/8")	ø 15,9 (5/8")
Alimentación eléctrica				I/220V	I/220V
Nº hilos de interconexión				3 + T	3 + T
SEER / SCOP			Refrigeración / Calefacción	6,41 / 3,90	5,83 / 3,85
Etiqu. efic. estacional			Refrigeración / Calefacción	A++ / A	A+ / A
Carga de diseño (Pdesign)	Refrigeración		kW	6,8	9,5
	Calefacción (-10°C)			4,5	6
Consumo energía anual estacional	Refrigeración		kWh	371	570
	Calefacción			1.615	2.182

UNIDADES INTERIORES DE PARED				FAA71B	FAA100B
Caudal de aire	Refrigeración Calefacción	(A/Nom./B)	m³/min	18 / 16 / 14 18 / 16 / 14	26 / 23 / 19 26 / 23 / 19
Velocidades del ventilador			Nº	3	3
Dimensiones	Alto		mm	290	340
	Ancho		mm	1.050	1.200
	Fondo		mm	269	262
Peso			Kg	13	17
Presión sonora	Refrigeración Calefacción	(A/B/SB)	dBA	45 / 42 / 40 45 / 42 / 40	49 / 45 / 41 49 / 45 / 41
Nivel de potencia acústica			dBA	61	65

UNIDADES EXTERIORES				RZASG71MV1	RZASG100MV(1)
Caudal de aire	Refrigeración	Nominal	m³/min	56	69
	Calefacción			50	82
Tipo de compresor				SWING	SWING
Refrigerante R-32			kg / TCO ₂ eq / PCA	2,45 / 1,65 / 675	2,60 / 1,76 / 675
Dimensiones	Alto		mm	770	990
	Ancho		mm	900	940
	Fondo		mm	380	380
Peso			Kg	60	72
Presión sonora	Refrigeración	Nominal	dBA	46	53
	Calefacción			47	57
Nivel de potencia acústica			dBA	65	70
Carga de refrigerante para			m	30	30
Carga adicional			Kg		Consultar tabla adjunta

MODELO		AASG71B	AASG100B
Longitud máxima de tubería (L)	m	50 (70 equiv.)	50 (70 equiv.)
Diferencia de nivel máxima (H)	m	30	30

CARGA ADICIONAL DE REFRIGERANTE (MONTAJE PAR)		
La longitud de la tubería conectada se encuentra entre		
	30-40m	40-50m
RZASG71-100MV/1	+ 0,35kg	+ 0,7kg

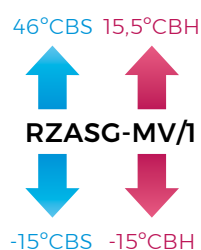

NOTA
Las capacidades se basan en las condiciones siguientes:

1. Refrigeración: temperatura interior 27°CBS, 19° CBH; temperatura exterior 35°CBS
2. Calefacción: temperatura interior 20°CBS; temperatura exterior 7°CBS, 6° CBH
3. Longitud de tubería refrigerante: 7,5 m, alimentación: 220I/50

La medición del nivel sonoro se realiza en una cámara anecoica a una distancia de 1 m de la unidad.

Indicación del rendimiento estacional SEER / SCOP según ENI4825. (Clima medio)

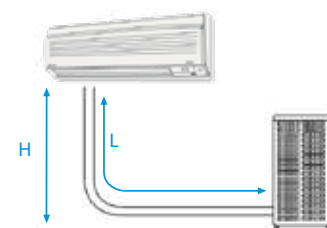
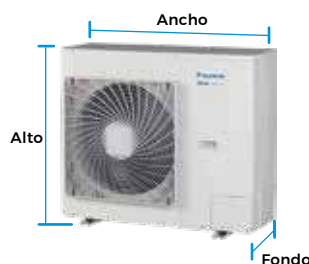



| FAA-B |



| RZASC71MV1 |



| RZASG100MV(1) |



| BRC1H52W |

INVERTER R-32



Ahorro de energía

o Eficiencia energética

Unidades exteriores optimizadas para ofrecer un mejor rendimiento estacional (SEER / SCOP).

CONTROL

o Control Vía App (opcional)

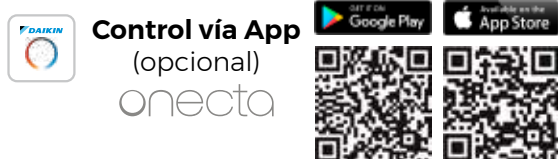

o Control Madoka (opcional)



BRC1H52S



BRC1H52K

o Unidades interiores

- 1) Eficiencia estacional optimizada todo el año.
- 2) Solución ideal para tiendas, restaurantes u oficinas sin falso techo.
- 3) Panel frontal plano y de diseño moderno.
- 4) El panel frontal se puede retirar y limpiar fácilmente.
- 5) No es necesario un adaptador opcional para la conexión DIII-net con controles centralizados.
- 6) Se pueden seleccionar hasta 3 velocidades del ventilador.



Sky Air Advance-series

- > Tecnología y confort combinados para aplicaciones comerciales
- > Longitud máxima de tubería hasta 50 m
- > Tecnología de sustitución R-22
- > Límites de funcionamiento hasta -15°C, tanto en refrigeración como en calefacción
- > Aplicación split

BRP069C81	Control vía App Onecta para FAA-B (opcional)	214,00 €
BRC1H52S/K	Control Madoka (por cable). Ver modelos pág. 408	219,00 €
BRC7EA631	Control remoto sin cable para FAA71B (opcional)	224,00 €
BRC7EA632	Control remoto sin cable para FAA100B (opcional)	224,00 €
EKDK04	Kit de desagüe ud. exterior	83,00 €

CONJUNTOS	UNIDAD INTERIOR	UNIDAD EXTERIOR	MANDO	TOTAL
AASG71B	FAA71B 2.067,00 €	RZASG71MV1 1.967,00 €	BRC1H52W 219,00 €	4.253,00 €
AASG100B	FAA100B 2.534,00 €	RZASG100MV(1) 2.871,00 €	BRC1H52W 219,00 €	5.624,00 €

Nota: para más información sobre opcionales de control ver página 413.

Nota: disponible versión trifásica III/380 V, modelos RZASG100MY con un incremento de precio del 10%. Consultar disponibilidad.

CONJUNTOS DE CONDUCTOS ALTA PRESIÓN				DAGS125A
Capacidad	Refrigeración	Nominal	W kcal/h	12.100 10.400
	Calefacción	Nominal	W kcal/h	13.500 11.610
Consumo	Refrigeración	Nominal	W	4.730
Conexiones de tuberías	Líquido		mm	ø 9,5 (3/8)"
	Gas		mm	ø 15,9 (5/8)"
Alimentación eléctrica				1/220V
Nº hilos de interconexión				3 + T
SEER / SCOP	Refrigeración / Calefacción			5,03 / 3,58
Etiqu. efíc. estac.	Refrigeración / Calefacción			-
Carga de diseño (Pdésign)	Refrigeración		kW	12,10
	Calefacción (-10°C)			6
Consumo energía anual estacional	Refrigeración		kWh	1.444
	Calefacción			2.346

UNIDADES INTERIORES DE CONDUCTOS ALTA PRESIÓN				FDA125A
Caudal de aire	Refrigeración	(A/B)	m³/min	39 / 28
	Calefacción			39 / 28
Presión estática disponible	Máx.		Pa	200
Etapas del ventilador	(Ajuste de obra)		Nº	3
Dimensiones	Alto		mm	300
	Ancho		mm	1.400
	Fondo		mm	700
Peso			Kg	45
Presión sonora	Refrigeración	(A/B)	dBA	40 / 33
	Calefacción			40 / 33
Nivel de potencia acústica			dBA	66

UNIDADES EXTERIORES				RZASG125MV
Caudal de aire	Refrigeración	Nominal	m³/min	71,0
	Calefacción			82,0
Tipo de compresor				SWING
Refrigerante R-32	kg / TCO ₂ eq / PCA			2,60 / 1,76 / 675
Dimensiones	Alto		mm	990
	Ancho		mm	940
	Fondo		mm	320
Peso			Kg	72
Presión sonora	Refrigeración	Nominal	dBA	53
	Calefacción			57
Nivel de potencia acústica			dBA	71
Carga de refrigerante para			m	30
Carga adicional			Kg	Consultar tabla adjunta

MODELO			DAGS125A
Longitud máxima de tubería (L)	m		50 (70 equiv.)
Diferencia de nivel máxima (H)	m		30

CARGA ADICIONAL DE REFRIGERANTE (MONTAJE PAR)		
La longitud de la tubería conectada se encuentra entre		
	30-40m	40-50m
RZASG125MV	+ 0,35kg	+ 0,7kg
Para información en montajes twin, consulte el manual de instalación.		

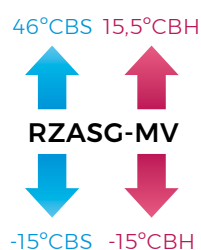

NOTA

Las capacidades se basan en las condiciones siguientes:

1. Refrigeración: temperatura interior 27°CBS, 19° CBH; temperatura exterior 35°CBS
2. Calefacción: temperatura interior 20°CBS; temperatura exterior 7°CBS, 6°CBH
3. Longitud de tubería refrigerante: 7,5 m, alimentación: 220/1/50

La medición del nivel sonoro se realiza en una cámara anecoica a una distancia de 1 m de la unidad.

Indicación del rendimiento estacional **SEER / SCOP según EN14825.** (Clima medio)

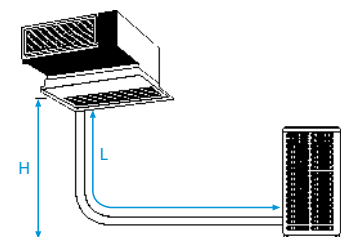

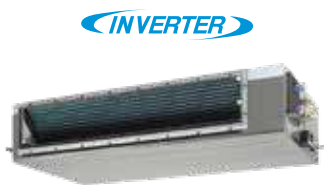

I FDA125A I



I RZASG125MV I



I BRC1E53A I

INVERTER R-32



Ahorro de energía

o Máxima eficiencia energética

Optimizado para conseguir la máxima eficiencia en todas las estaciones del año.

o Unidades interiores FDA125A

- 1) Se adapta a cualquier estilo de decoración interior: solo las rejillas de descarga y de aspiración están a la vista.
- 2) Alta presión disponible.
- 3) Ventilador Inverter.



CONTROL

o Control Vía App (opcional)

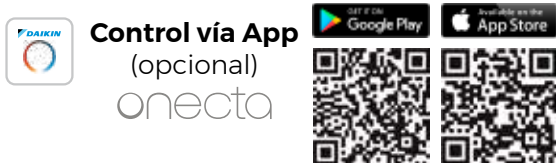

o Control Madoka (opcional)



BRC1H52W

BRC1H52S

BRC1H52K

o Bomba de drenaje

Bomba de drenaje de serie.

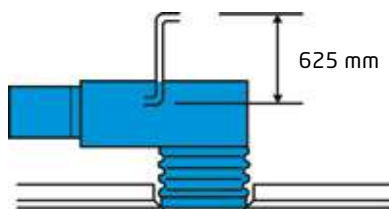

SkyAir Advance-series

- > Tecnología y confort combinados para aplicaciones comerciales
- > Longitud máxima de tubería hasta 50 m
- > Tecnología de sustitución R-22
- > Límites de funcionamiento hasta -15°C, tanto en refrigeración como en calefacción
- > Aplicación split

BRP069C81	Control vía App Onecta (opcional)	214,00 €
BRC1H52W/S/K	Control Madoka (por cable). Ver modelos pág. 408	219,00 €
EKDK04	Kit de desagüe ud. exterior	83,00 €

CONJUNTOS	UNIDAD INTERIOR	UNIDAD EXTERIOR	MANDO	TOTAL
DAGS125A	FDA125A 1.873,00 €	RZASG125MV 3.368,00 €	BRC1E53A 101,00 €	5.342,00 €

Nota: para más información sobre opcionales de control ver página 413.

Nota: disponible versión trifásica III/380 V modelo RZASG125MY, con un incremento de precio del 10%. Consultar disponibilidad.

Inverter / Sky Air Serie Active / Unidades de conductos presión disponible **R-32**

CONJUNTOS DE CONDUCTOS				ADEAS35A	ADEAS50A	ADEAS60A	ADEAS71A	ADEAS100A	ADEAS125A
Capacidad	Refrigeración	Nominal	W kcal/h	3.400 2.924	5.000 4.300	5.700 4.902	6.800 5.848	9.500 8.170	12.100 10.400
	Calefacción	Nominal	W kcal/h	4.000 3.440	5.500 4.729	7.000 6.019	7.500 6.450	10.800 9.288	13.500 11.610
Consumo	Refrigeración	Nominal	W	900	1.530	1.660	2.310	2.970	5.260
	Calefacción			1.010	1.470	1.930	2.150	-	-
Conexiones	Líquido		mm	ø 6,4 (1/4")	ø 6,4 (1/4")	ø 6,4 (1/4")	ø 9,5 (3/8")	ø 9,5 (3/8")	ø 9,5 (3/8")
	Gas		mm	ø 9,5 (3/8")	ø 12,7 (1/2")	ø 12,7 (1/2")	ø 15,9 (5/8")	ø 15,9 (5/8")	ø 15,9 (5/8")
Alimentación eléctrica				1 / 220V	1 / 220V	1 / 220V	1 / 220V	1 / 220V	1 / 220V
Nº hilos de interconexión				3 + T	3 + T	3 + T	3 + T	3 + T	3 + T
SEER / SCOP		Refrigeración / Calefacción		5,90 / 4,07	5,60 / 4,00	5,74 / 4,00	5,35 / 3,80	5,55 / 3,81	5,11 / 3,50
Etiq. efec. estac.		Refrigeración / Calefacción		A+ / A+	A+ / A+	A+ / A+	A / A	A / A	-
Carga de diseño (Pdesign)	Refrigeración		kW	3,40	5,00	5,70	6,80	9,50	12,10
	Calefacción (-10°C)			2,90	4,40	4,60	6,00	6,00	6,00
Consumo energía anual estacional	Refrigeración		kWh	202	312	347	445	600	1.421
	Calefacción			997	1.540	1.610	2.209	2.205	2.400

UNIDADES INTERIORES DE CONDUCTOS				ADEA35A	ADEA50A	ADEA60A	ADEA71A	ADEA100A	ADEA125A
Caudal de aire	Refrigeración	(A/B)	m³/min	15 / 10,5	15 / 10,5	18 / 12,5	18 / 12,5	29 / 23	34 / 23,5
	Calefacción			15 / 10,5	15 / 10,5	18 / 12,5	18 / 12,5	29 / 23	34 / 23,5
Presión disponible		Nominal / Alta		Pa	30 / 150	30 / 150	30 / 150	40 / 150	50 / 150
Velocidades del ventilador				Nº	3	3	3	3	3
Dimensiones	Alto			mm	245	245	245	245	245
	Ancho			mm	700	700	1.000	1.000	1.400
	Fondo			mm	800	800	800	800	800
Peso				Kg	28	28	28	35	46
Presión sonora	Refrigeración	(A/B)	dBA	35 / -	35 / -	30 / -	30 / 25	34 / 30	37 / 32
	Calefacción			37 / -	37 / -	31 / -	31 / 25	36 / 30	38 / 32
Nivel de potencia acústica				dBA	60	60	56	58	62

UNIDADES EXTERIORES				ARXM35A9* (n1)	ARXM50A8* (n1)	ARXM60A* (n1)	ARXM71A* (n1)	AZAS100MV	AZAS125MV
Caudal de aire	Refrigeración	Nominal	m³/min	36	46,6	46,6	46,6	69	71
	Calefacción			28,3	44,1	44,1	44,1	82	82
Tipo de compresor				SWING	SWING	SWING	SWING	SWING	SWING
Refrigerante R-32		kg / TCO ₂ eq / PCA		0,95 / 0,65 / 675	0,95 / 0,65 / 675	1,15 / 0,78 / 675	1,15 / 0,78 / 675	2,60 / 1,76 / 675	2,60 / 1,76 / 675
Dimensiones	Alto			mm	610	610	734	734	990
	Ancho			mm	923	923	954	954	940
	Fondo			mm	367	367	401	401	380
Peso				Kg	36	40	49	49	72
Presión sonora	Refrigeración	Nominal	dBA	49	48	48	52	53	53
	Calefacción			49	49	49	52	57	57
Nivel de potencia acústica				dBA	58	61	63	65	70
Carga de refrigerante para				m	10	10	10	30	30
Carga adicional (por encima de 10m de tubería)				gr/m	20	20	20	-	-

MODELO			ADEAS35A	ADEAS50A	ADEAS60A	ADEAS71A	ADEAS100A	ADEAS125A
Longitud máxima de tubería (L)		m	20	30	30	30	30 (50 equiv.)	30 (50 equiv.)
Diferencia de nivel máxima (H)		m	15	20	20	20	30	30

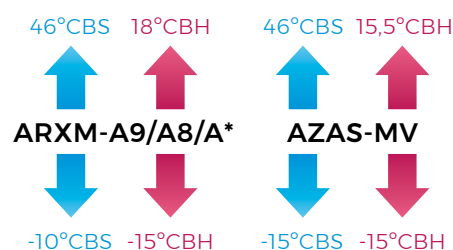
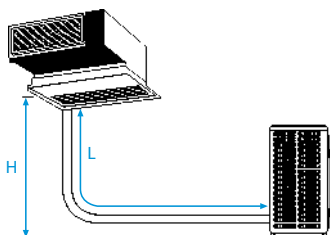

NOTA
Las capacidades se basan en las condiciones siguientes:

1. Refrigeración: temperatura interior 27°CBS, 19° CBH, temperatura exterior 35°CBS
2. Calefacción: temperatura interior 20°CBS; temperatura exterior 7°CBS, 6° CBH
3. Longitud de tubería refrigerante: 7,5 m, alimentación: 220/1/50

La medición del nivel sonoro se realiza en una cámara anecoica a una distancia de 1 m de la unidad.

Indicación del rendimiento estacional
SEER / SCOP según EN14825. (Clima medio)

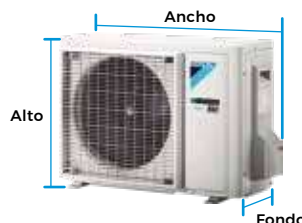

* Información preliminar



SKY AIR
GRAN SKY AIR

Ahorro de energía

○ Eficiencia energética

Unidades eficientes energéticamente: etiqueta de eficiencia estacional **A+**.

Mayor eficiencia y confort gracias a la posibilidad de selección de las temperaturas de evaporación y de condensación.

CONFORT

○ Unidades más silenciosas y eficaces

Las unidades de esta gama incorporan ventiladores Inverter que adaptan, dentro de unos parámetros, la presión disponible para proporcionar el máximo confort en cada momento. Así se reduce el nivel sonoro (25 dBA) y el consumo energético reduce las revoluciones del ventilador.

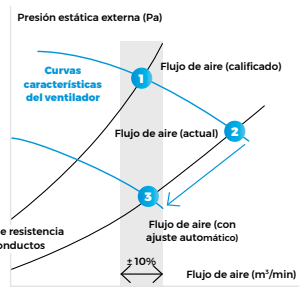

Características

- 1) Nuevo diseño. Más compactas: solo 245 mm de altura.
- 2) La presión estática de hasta 150Pa facilita el uso de los conductos flexibles de varias longitudes. Ideal para tiendas y oficinas de tamaño mediano.
- 3) Bajos niveles sonoros de hasta 25 dBA.
- 4) Puerto de comunicación para control centralizado (F1, F2) incluido de serie.
- 5) Instalación flexible con posibilidad de aspiración por la parte posterior o inferior.
- 6) Es la solución ideal para tiendas, restaurantes o aplicaciones residenciales.
- 7) La tarjeta electrónica de las unidades exteriores está enfriada por refrigerante, aumentando así la fiabilidad y rendimiento.



CALIDAD DEL AIRE

Módulo de purificación de aire (opcional)

Los iones negativos generados atraen las partículas, bacterias, etc. suspendidas en el aire, neutralizándolas y provocando su precipitación.

El módulo se compone de los siguientes elementos:

- Módulo fácilmente instalable en el retorno de la unidad
- Ionizador
- Sonda calidad aire
- Conexión wifi para monitorización y control de la unidad interior (marcha/paro, modo, ventilador, estado) y calidad del aire vía APP desde el móvil.



solo 135 mm de fondo

Filtro de aire: elimina partículas de polvo

CONTROL

○ Control Vía App (opcional)

Control vía App (opcional) **onecta**

○ Control Madoka (opcional)



BRC1H52W BRC1H52S BRC1H52K

BRP069C81	Control vía App Onecta (opcional)	214,00 €
BRC1H52W/S/K	Control Madoka (por cable). Ver modelos pág. 408	219,00 €
ES.DKNIAQS	Módulo de purificación ADEA35-50A	865,00 €
ES.DKNIAQM	Módulo de purificación ADEA60-71A	1.006,00 €
ES.DKNIAQL	Módulo de purificación ADEA100-125A	1.140,00 €
EKDK04	Kit de desagüe ud. exterior para AZAS100-125MV	83,00 €

CONJUNTOS	UNIDAD INTERIOR	UNIDAD EXTERIOR	MANDO	TOTAL
ADEAS35A	ADEA35A 786,00 €	ARXM35A9 813,00 €	BRC1E53A 101,00 €	1.700,00 €
ADEAS50A	ADEA50A 1.150,00 €	ARXM50A8 1.140,00 €	BRC1E53A 101,00 €	2.391,00 €
ADEAS60A	ADEA60A 1.203,00 €	ARXM60A 1.149,00 €	BRC1E53A 101,00 €	2.453,00 €
ADEAS71A	ADEA71A 1.206,00 €	ARXM71A 1.157,00 €	BRC1E53A 101,00 €	2.464,00 €
ADEAS100A	ADEA100A 1.558,00 €	AZAS100MV 1.883,00 €	BRC1E53A 101,00 €	3.542,00 €
ADEAS125A	ADEA125A 2.058,00 €	AZAS125MV 2.008,00 €	BRC1E53A 101,00 €	4.167,00 €

Nota: para más información sobre opcionales de control ver página 413.

Nota: disponible versión trifásica III/380 V, modelos AZAS100MY y AZAS125MY con un incremento de precio del 10%. Consultar disponibilidad.

CONJUNTOS ROUND FLOW CASSETTE			ACAS71B	ACAS100B	ACAS125B	ACAS140B
Capacidad	Refrig. (Nominal)	W kcal/h	6.800 5.848	9.500 8.170	12.100 10.400	13.000 11.190
	Calef. (Nominal)	W kcal/h	7.500 6.450	10.800 9.288	13.500 11.610	15.500 13.330
Consumo	Refrig. (Nominal)	W	2.170	2.920	5.090	5.240
Conexiones	Líquido	mm	ø 9,5 (3/8")	ø 9,5 (3/8")	ø 9,5 (3/8")	ø 9,5 (3/8")
	Gas	mm	ø 15,9 (5/8")	ø 15,9 (5/8")	ø 15,9 (5/8")	ø 15,9 (5/8")
Alimentación eléctrica			I/220V	I/220V	I/220V	I/220V
Nº hilos de interconexión			3 + T	3 + T	3 + T	3 + T
SEER / SCOP	Refrigeración / Calefacción		5,87 / 4,00	6,12 / 3,85	5,62 / 3,80	6,20 / 4,31
Etiq. efec. estac.	Refrigeración / Calefacción		A+ / A+	A++ / A	-	-
Carga de diseño (Pdesign)	Refrigeración	kW	6,8	9,5	12,1	13
	Calefacción (-10°C)		4,5	6	6	7,8
Consumo energía anual estacional	Refrigeración	kWh	405	543	1.292	1.296
	Calefacción		1.575	2.182	2.211	2.534

UNIDADES INTERIORES ROUND FLOW CASSETTE			FCAG71B	FCAG100B	FCAG125B	FCAG140B
Caudal de aire	Refrigeración (A/M/B)	m³/min	15,0 / 12,1 / 9,1	22,8 / 17,6 / 12,4	26,0 / 19,2 / 12,4	26,0 / 19,2 / 12,4
	Calefacción (A/M/B)		15,0 / 12,1 / 9,1	22,8 / 17,6 / 12,4	26,0 / 19,2 / 12,4	26,0 / 19,2 / 12,4
Velocidades del ventilador		Nº	3	3	3	3
Dimensiones	Alto x Ancho x Fondo	mm	204x840x840	246x840x840	246x840x840	246x840x840
Peso		Kg	21	24	24	24
Presión sonora	Refrigeración (A/N/B)	dBa	35 / 31 / 28	37 / 33 / 29	41 / 35 / 29	41 / 35 / 29
	Calefacción (A/N/B)		33 / 31 / 28	37 / 33 / 29	41 / 35 / 29	41 / 35 / 29
Nivel de potencia acústica		dBa	51	54	58	-
Panel decorativo estándar		Mod.	BYCQ140E	BYCQ140E	BYCQ140E	BYCQ140E
Dimensiones	Alto x Ancho x Fondo	mm	50x950x950	50x950x950	50x950x950	50x950x950
Peso panel		kg	5,4	5,4	5,4	5,4

UNIDADES EXTERIORES				AZAS71MV1	AZAS100MV	AZAS125MV	AZAS140MV	
Caudal de aire	Refrigeración	Nominal	m³/min	56	69	71	76	
	Calefacción			50	82	82	82	
Tipo de compresor				SWING	SWING	SWING	SWING	
Refrigerante R-32				kg / TCO ₂ eq / PCA	2,45 / 1,65 / 675	2,60 / 1,76 / 675	2,60 / 1,76 / 675	2,90 / 1,96 / 675
Dimensiones	Alto		mm	770	990	990	990	
	Ancho		mm	900	940	940	940	
	Fondo		mm	320	380	380	380	
Peso			Kg	60	72	72	79	
Presión sonora	Refrigeración	Nominal	dBa	46	53	53	54	
	Calefacción	Nominal	dBa	47	57	57	57	
Nivel de potencia acústica			dBa	65	70	71	73	
Carga de refrigerante para			m	30	30	30	30	

MODELO		ACAS71B	ACAS100B	ACAS125B	ACAS140B
Longitud máxima de tubería (L)	m	30 (50 equiv.)	30 (50 equiv.)	30 (50 equiv.)	30 (50 equiv.)
Diferencia de nivel máxima (H)	m	30	30	30	30

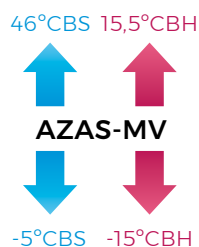

NOTA

Las capacidades se basan en las condiciones siguientes:

1. Refrigeración: temperatura interior 27°C CBS, 19°C CBH; temperatura exterior 35°C CBS
2. Calefacción: temperatura interior 20°C CBS; temperatura exterior 7°C CBS, 6°C CBH
3. Longitud de tubería refrigerante: 7,5 m, alimentación: 220V/50

La medición del nivel sonoro se realiza en una cámara anecoica a una distancia de 1 m de la unidad.

Indicación del rendimiento estacional **SEER / SCOP según EN14825**. (Clima medio)

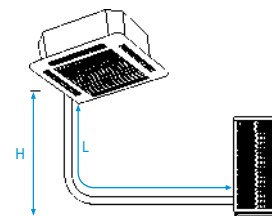
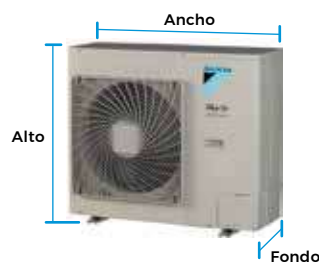



FCAG-B



AZAS71MV1



AZAS100-140MV

INVERTER R-32

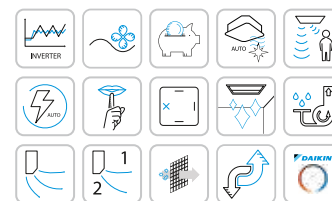

SKY AIR
GRAN SKY AIR

Ahorro de energía

Unidades de cassette Sky Air

Las unidades de cassette Sky Air Round Flow acercan la tecnología Daikin a oficinas, restaurantes y tiendas con equipos fáciles de usar y de alta eficiencia energética, lo que repercute en un menor consumo.

Confort

Sensor de presencia y temperatura

El sensor de presencia (opcional) ajusta la temperatura o apaga la unidad cuando no hay personas en la habitación. Gracias a esta nueva función, es posible un ahorro de hasta un 27% de energía.

Calidad del aire

Filtro UV Streamer y Filtro de Alta Eficiencia (opcionales)

El filtro UV Streamer consigue la inhibición de virus y bacterias mediante combinación de la tecnología Flash streamer convencional, exclusiva de Daikin, con la tecnología LED UV-C y un filtro antibacteriano/ antivirico.

La combinación de estas tecnologías con la unidad interior Round Flow permitirá aspirar, capturar y **destruir el 99% de los virus en un tiempo de 30 minutos.**

El **filtro de alta eficiencia** es capaz de recoger partículas de hasta 0,3 µm, que no pueden ser recogidas por los prefiltros existentes.



CONTROL

Control Vía App (opcional)

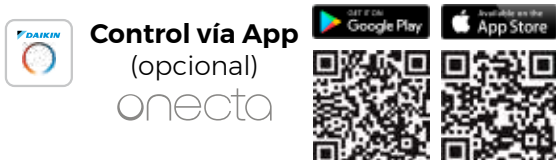

Control Madoka (Opcional)

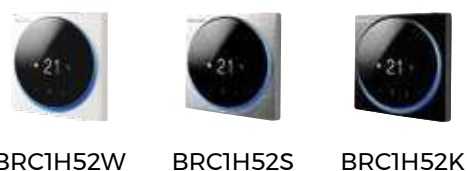

Paneles decorativos

Paneles decorativos	Blanco	Negro	Autolimpiable	Diseño integrado
Panel	BYCQ140E 526,00 €	BYCQ140EB 722,00 €	BYCQ140EGF 1.059,00 €	BYCQ140EP 776,00 €
Mando	BRC7FA532F 104,00 €	BRC7FA532FB 104,00 €	BRC7FA532F 104,00 €	BRC7FB532F 104,00 €
Sensor	BRYQ140B (opcional) 151,00 €	BRYQ140BB (opcional) 151,00 €	BRYQ140B (opcional) 151,00 €	BRYQ140C (opcional) 151,00 €

Nota: para el funcionamiento del sensor es necesario el control multifunción BRC1H52W/S/K.

BAEF125AWB + BAF55A125	UV Streamer (opcional)	1.124,00 €
BAF552AA160	Filtro alta eficiencia (1 unidad) (opcional)	83,00 €
BAF552AA160-5	Filtro alta eficiencia (5 unidades) (opcional)	347,00 €
BAF552AA160-10	Filtro alta eficiencia (10 unidades) (opcional)	652,00 €
BRP069C82	Control vía App Onecta (opcional)	214,00 €
BRC1H52W/S/K	Control Madoka (por cable). Ver modelos pág. 408	219,00 €
EKDK04	Kit de desagüe ud. exterior	83,00 €

CONJUNTOS	UNIDAD INTERIOR	UNIDAD EXTERIOR	MANDO	PANEL	TOTAL
ACAS71AB	FCAG71B 879,00 €	AZAS71MV1 1.603,00 €	BRC7FA532F 104,00 €	BYCQ140E 526,00 €	3.112,00 €
ACAS100B	FCAG100B 916,00 €	AZAS100MV 1.883,00 €	BRC7FB532F 104,00 €	BYCQ140E 526,00 €	3.429,00 €
ACAS125B	FCAG125B 1.503,00 €	AZAS125MV 2.008,00 €	BRC7FB532F 104,00 €	BYCQ140E 526,00 €	4.141,00 €
ACAS140B	FCAG140B 1.854,00 €	AZAS140MV 3.047,00 €	BRC7FB532F 104,00 €	BYCQ140E 526,00 €	5.531,00 €

Nota: filtro UV Streamer compatible sólo con panel BYCQ140E.

Nota: filtro Alta Eficiencia compatible con paneles BYCQ140E y BYCQ140EB.

Nota: para más información sobre opcionales de control ver página 413.

Nota: disponible versión trifásica III/380 V, modelos AZAS100MY, AZAS125MY y AZAS140MY con un incremento de precio del 10%. Consultar disponibilidad.

BOMBA DE CALOR / GRAN SKY AIR /

Inverter / Gran Sky Air / Unidades de conductos alta presión **R-32**

CONJUNTOS DE CONDUCTOS ALTA PRESIÓN				DA200A	DA250A
Capacidad	Refrigeración	Nominal	W kcal/h	19.000 16.337	22.000 18.916
	Calefacción	Nominal	W kcal/h	22.400 19.260	24.000 20.636
Consumo	Refrigeración	Nominal	W	7.060	8.760
Conexiones de tuberías	Líquido Gas		mm	ø 9,5 (3/8)"	ø 9,5 (3/8)"
			mm	ø 22,2 (7/8)"	ø 22,2 (7/8)"
Alimentación eléctrica				III/380V	III/380V
Nº hilos de interconexión				3 + T	3 + T
SEER / SCOP			Refrigeración / Calefacción	6,25 / 3,59	5,37 / 3,58
Etiqu. efic. estac.			Refrigeración / Calefacción	-	-
Carga de diseño (Pdésign)	Refrigeración Calefacción (-10°C)		kW	19	22
				11,2	12,1
Consumo energía anual estacional	Refrigeración Calefacción		kWh	1.824	2.458
				4.368	4.732

UNIDADES INTERIORES DE CONDUCTOS ALTA PRESIÓN				FDA200A	FDA250A
Caudal de aire	Refrigeración	(A/B)	m³/min	64 / 36	69 / 43
	Calefacción			64 / 36	69 / 43
Presión estática disponible	Máx.		Pa	250	250
	Alto		mm	470	470
Dimensiones	Ancho		mm	1.490	1.490
	Fondo		mm	1.100	1.100
			Kg	104	115
Presión sonora	Refrigeración	(A/B)	dBA	43 / 36	44 / 37
	Calefacción			43 / 36	44 / 37
Nivel de potencia acústica			dBA	69	71

UNIDADES EXTERIORES				RZA200D	RZA250D
Caudal de aire	Refrigeración	Nominal	m³/min	101	119
	Calefacción			126	142
Tipo de compresor				SCROLL	SCROLL
Refrigerante R-32			kg / TCO ₂ eq / PCA	5,0 / 3,38 / 675	5,0 / 3,38 / 675
Dimensiones	Alto		mm	870	870
	Ancho		mm	1.100	1.100
	Fondo		mm	460	460
Peso			Kg	117	117
Presión sonora	Refrigeración	Nominal	dBA	53	57
	Calefacción			60	63
Nivel de potencia acústica			dBA	73	76

MODELO	DA200A	DA250A
Longitud máxima de tubería (L) m	100	100
Diferencia de nivel máxima (H) m	30	30

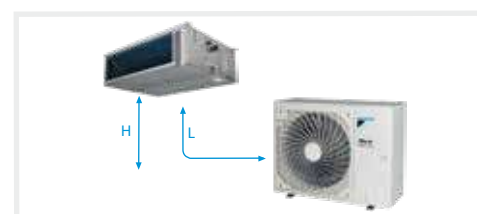

CARGA ADICIONAL DE REFRIGERANTE (MONTAJE PAR)

La longitud de la tubería conectada se encuentra entre							
	30-40 m	40-50 m	50-60 m	60-70 m	70-80 m	80-90 m	90-100 m
RZA-D	+ 0,45 kg	+ 0,9 kg	+ 1,35 kg	+ 1,8 kg	+ 2,25 kg	+ 2,7 kg	+ 3,15 kg

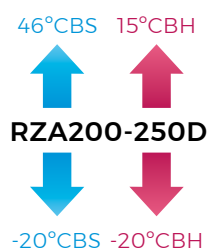

NOTA

Las capacidades se basan en las condiciones siguientes:

1. Refrigeración: temperatura interior 27°CBS, 19°CBH; temperatura exterior 35°CBS
2. Calefacción: temperatura interior 20°CBS; temperatura exterior 7°CBS, 6°CBH
3. Longitud de tubería refrigerante: 7,5 m, alimentación: 220/1/50

La medición del nivel sonoro se realiza en una cámara anecoica a una distancia de 1 m de la unidad.

Indicación del rendimiento estacional **SEER / SCOP según EN14825**. (Clima medio)

EER / COP según condiciones EUROVENT 2012.

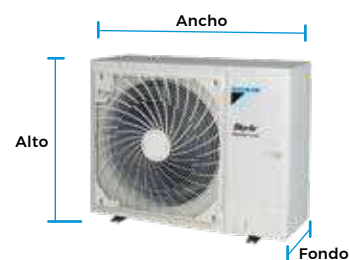



I FDA200-250A I



I RZA200-250D I



I BRC1E53A I

INVERTER R-32



o Características FDA-A

- 1) Ventiladores Inverter.
- 2) Presión estática externa máxima (ESP) hasta 250 Pa.
- 3) La posibilidad de cambiar la presión estática con el control remoto permite optimizar el caudal de aire suministrado.
- 4) Se adapta a cualquier estilo de decoración interiores: sólo las rejillas de aspiración y descarga están a la vista.
- 5) Filtro incorporado.
- 6) Bomba de drenaje opcional.

o Características RZA-D

- 1) El diseño compacto (870 mm de altura) y ligero de un solo ventilador hace que la unidad sea discreta, ahorra espacio y es fácil de instalar.
- 2) La unidad cuenta con asideros y tapa de servicio pivotante para facilitar la instalación, además de pantalla de 7 segmentos para visualizar e introducir los ajustes de campo.
- 3) Para una mayor fiabilidad, cuenta con placa de control (PCB) enfriada por refrigerante. Por lo tanto, el funcionamiento es independiente de las condiciones exteriores.
- 4) Amplio rango de funcionamiento, llegando a los 46 °CBS en modo refrigeración y -20°CBH en calefacción.
- 5) Longitud máxima de la tubería hasta 100 metros y diferencia máxima de altura de instalación hasta 30 metros.
- 6) Posibilidad de combinación en instalaciones twin, triple y doble twin.



compatible con
SISTEMAS
MULTIZONA



CONTROL

o Control Vía App (opcional)

Control vía App
(opcional)
onecta

o Control Madoka (Opcional)



BRC1H52W BRC1H52S BRC1H52K



BRP069C82	Control Wifi (opcional)	214,00 €
BRC1H52W/S/K	Control Madoka (por cable). Ver modelos pág. 408	219,00 €
BDU510B250VM	Bomba de drenaje (opcional)	1.126,00 €

CONJUNTOS	UNIDAD INTERIOR	UNIDAD EXTERIOR	MANDO	TOTAL
DA200A	FDA200A 2.411,00 €	RZA200D 6.962,00 €	BRC1E53A 101,00 €	9.474,00 €
DA250A	FDA250A 2.624,00 €	RZA250D 7.579,00 €	BRC1E53A 101,00 €	10.304,00 €

Nota: para más información sobre opcionales de control ver página 413.

BOMBA DE CALOR / GRAN SKY AIR /

Combinaciones Twin, Triple y Doble Twin

Esquema Twin RZASG-M / RZAG-N / RZA-D

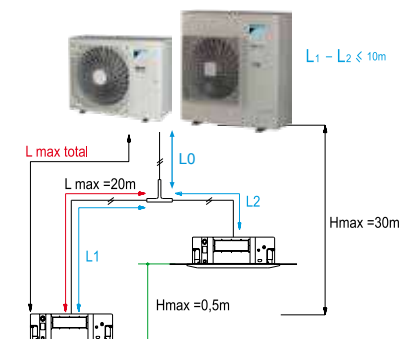

Esquema Triple RZASG-M / RZAG-N / RZA-D

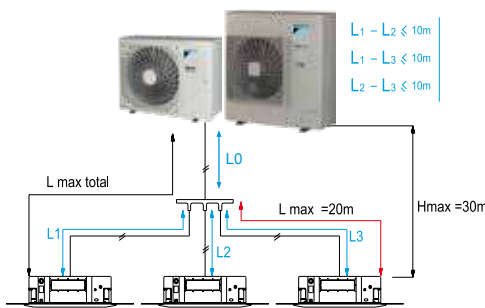

Esquema Doble Twin RZASG-M / RZAG-N / RZA-D

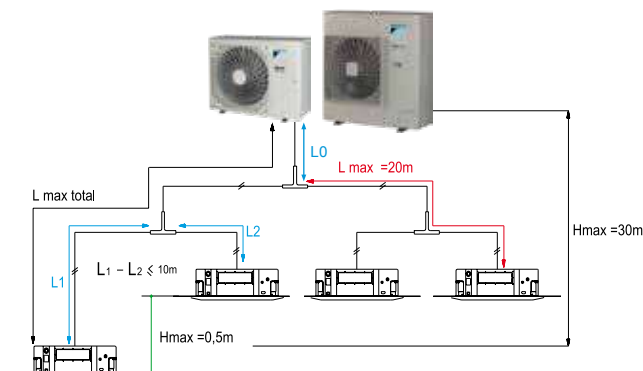

Lmax total RZA-D (L0 + L1 + L2 + ...) = 100 m

Lmax total RZAG71N / RZASG71M (L0 + L1 + L2 + ...) = 55 m (75 m)

Lmax total RZAG100-140N / RZASG100-140M (L0 + L1 + L2 + ...) = 85 m (100 m)

Nota: comprobar en el manual de instalación las distancias y diámetros de tubería para cada caso.

SKY AIR SERIE ALPHA	TWIN		TRIPLE			DOBLE TWIN			
RZAG71NV1 Capacidad refrigeración 7,1 kW Capacidad calefacción 8,0 kW	35 + 35 (KHRQ22M20TA)		35 + 35 + 35 (KHRQ127H)			35 + 35 + 35 + 35 (3xKHRQ22M20TA)			
RZAG100NV1 Capacidad refrigeración 10,0 kW Capacidad calefacción 11,2 kW	50 + 50 (KHRQ22M20TA)		50 + 50 + 50 (KHRQ127H)			50 + 50 + 50 + 50 (3xKHRQ22M20TA)			
RZAG125NV1 Capacidad refrigeración 12,5 kW Capacidad calefacción 14,0 kW	60 + 60 (KHRQ22M20TA)		60 + 60 + 60 (KHRQ127H)			60 + 60 + 60 + 60 (3xKHRQ22M20TA)			
RZAG140NV1 Capacidad refrigeración 14,0 kW Capacidad calefacción 16,0 kW	71 + 71 (KHRQ22M20TA)		71 + 71 + 71 (KHRQ127H)			71 + 71 + 71 + 71 (3xKHRQ22M20TA)			
RZASG71MV1 Capacidad refrigeración 7,1 kW Capacidad calefacción 8,0 kW	35 + 35 (KHRQ22M20TA)		35 + 35 + 35 (KHRQ127H)			35 + 35 + 35 + 35 (3xKHRQ22M20TA)			
RZASG100MV Capacidad refrigeración 10,0 kW Capacidad calefacción 11,2 kW	50 + 50 (KHRQ22M20TA)		50 + 50 + 50 (KHRQ127H)			50 + 50 + 50 + 50 (3xKHRQ22M20TA)			
RZASG125MV Capacidad refrigeración 12,5 kW Capacidad calefacción 14,0 kW	60 + 60 (KHRQ22M20TA)		60 + 60 + 60 (KHRQ127H)			60 + 60 + 60 + 60 (3xKHRQ22M20TA)			
RZASG140MV Capacidad refrigeración 13,4 kW Capacidad calefacción 15,5 kW	71 + 71 (KHRQ22M20TA)		71 + 71 + 71 (KHRQ127H)			71 + 71 + 71 + 71 (3xKHRQ22M20TA)			
RZA200D Capacidad refrigeración 20,0 kW Capacidad calefacción 23,0 kW	100 + 100 (KHRQ22M20TA)		60 + 60 + 60 (KHRQ250H7)			50 + 50 + 50 + 50 (3xKHRQ22M20TA)			
RZA250D Capacidad refrigeración 24,0 kW Capacidad calefacción 26,4 kW	125 + 125 (KHRQ22M20TA)		71 + 71 + 71 (KHRQ250H7)			60 + 60 + 60 + 60 (3xKHRQ22M20TA)			

*Para la combinación de las unidades FNA-A9 de suelo, la instaladora deberá comprobar la carga máxima en la instalación según normativas vigentes. La junta de derivación necesaria para cada instalación se indica encima de cada combinación.

Nota: consultar precios de unidades interiores en página siguiente.

Precios unidades interiores

Conductos FBA-A9		Conductos-suelo FNA-A9		Control Remoto		Conductos alta presión FDA-A		Control Remoto		Conductos FDXM-F9		Control Remoto	
FBA35A9	973,00 €	FNA25A9	940,00 €	BRC1H52W	219,00 €	FDA125A	1.873,00 €	BRC1H52W	219,00 €	FDXM25F9	1.142,00 €	BRC1H52W	219,00 €
FBA50A9	999,00 €	FNA35A9	1.004,00 €	(por cable) Opcional				(por cable) Opcional		FDXM35F9	1.376,00 €	(por cable) Opcional	
FBA60A9	1.090,00 €	FNA50A9	1.025,00 €	BRP069C81	214,00 €			BRP069C81	214,00 €	FDXM50F9	1.649,00 €		
FBA71A9	1.411,00 €	FNA60A9	1.123,00 €	(Control Wifi opcional)				(Control Wifi opcional)		FDXM60F9	1.825,00 €		
FBA100A	1.895,00 €			BRC1E53A	101,00 €			BRC1E53A	101,00 €				
FBA125A	2.233,00 €			(por cable) Opcional				(por cable) Opcional					

Cassette vista FUA-A		Control Remoto		Horizontal techo FHA-A		Control Remoto		Unidad de Pared FAA-B		Control Remoto	
FUA71A	1.687,00 €	BRC7C58	224,00 €	FHA35A9	1.044,00 €	BRC1E53A	101,00 €	FAA71B	2.067,00 €	BRC1E53A	101,00 €
FUA100A	2.083,00 €	(sin cable) Opcional		FHA50A9	1.159,00 €	(por cable) Opcional		FAA100B	2.534,00 €	(por cable) Opcional	
FUA125A	2.342,00 €	BRC1H52W	219,00 €	FHA60A9	1.280,00 €	BRC1H52W	219,00 €			BRC1H52W	219,00 €
		(por cable) Opcional		FHA71A9	1.602,00 €	(por cable) Opcional				(por cable) Opcional	
		BRP069C81	214,00 €	FHA100A	1.920,00 €	BRC7GA53-9	224,00 €			BRP069C81	214,00 €
		(Control Wifi opcional)		FHA125A	2.073,00 €	(sin cable) Opcional				(Control Wifi opcional)	
						BRP069C81	214,00 €			BRC7EA631	224,00 €
						(Control Wifi opcional)				para FFA71B (sin cable) Opcional	
										BRC7EA632	224,00 €
										para FFA100B (sin cable) Opcional	

Cassette integrado FFA-A9		Panel Decorativo		Control Remoto		Unidades FCAG-B		Paneles Decorativos opcionales		Control Remoto	
FFA25A9	556,00 €	BYFQ60CW	442,00 €	BRC7F530W	224,00 €	FCAG35B	662,00 €	BYCQ140E	526,00 €	BRC7FA532F	104,00 €
FFA35A9	632,00 €			(sin cable)		FCAG50B	597,00 €	BYCQ140EB	722,00 €	BRC7FA532FB	104,00 €
FFA50A9	567,00 €			BRC1H52W	219,00 €	FCAG60B	918,00 €	BYCQ140EGF	1.059,00 €	BRC7FB532F	104,00 €
FFA60A9	875,00 €			(por cable)		FCAG71B	879,00 €	BYCQ140EP	776,00 €	BRC1H52W	219,00 €
				BRP069C81	214,00 €	FCAG100B	916,00 €			(por cable) Opcional	
				(Control Wifi opcional)		FCAG125B	1.503,00 €			BRP069C82	214,00 €

Combinaciones Twin, Triple y Doble Twin

Precios unidades exteriores R-32

Serie Alpha*		Serie Advance**		Gran Sky Air	
RZAG71NV1	2.595,00 €	RZASG71MV1	1.967,00 €	RZA200D	6.962,00 €
RZAG100NV1	3.785,00 €	RZASG100MV	2.871,00 €	RZA250D	7.579,00 €
RZAG125NV1	4.449,00 €	RZASG125MV	3.368,00 €		
RZAG140NV1	5.412,00 €	RZASG140MV	4.100,00 €		

☐ ***Nota:** disponible versión trifásica III/380 V, modelos RZAG100NY1, RZAG125NY1 y RZAGNY1 con un incremento de precio del 10%. Consultar disponibilidad.

☐ ****Nota:** disponible versión trifásica III/380 V, modelos RZASG100MY, RZASG125MY y RZASG140MY con un incremento de precio del 10%. Consultar disponibilidad.

☐ **Nota:** para más información sobre opcionales de control ver página 413.

Precios Refnet

REFNET	
KHRQ22M20TA	188,00 €
KHRQ127H	358,00 €
KHRQ250H7	437,00 €

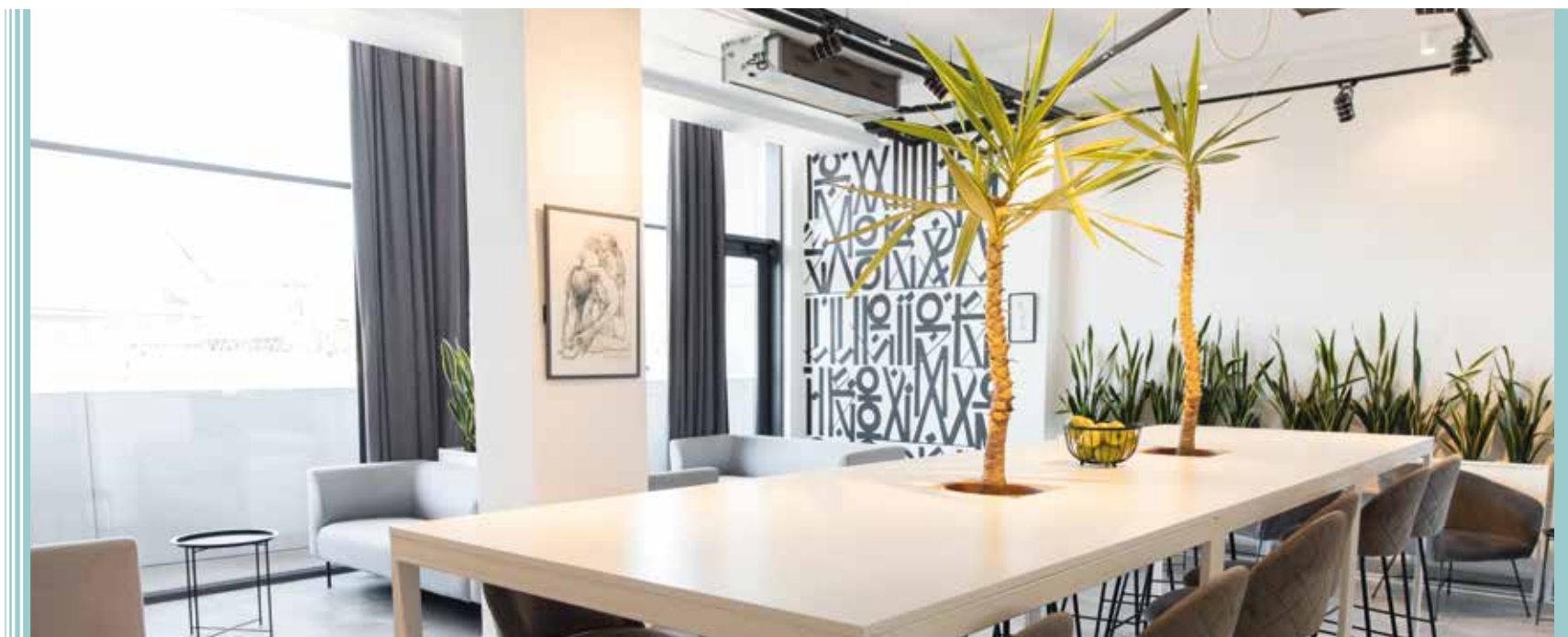

Calefacción



Introducción Dakin Altherma		122
 Presentación Daikin Altherma 4		124
Gama de producto		130
Daikin Altherma 3 Bibloc	ERGA / ERLA	136
Daikin Altherma 3 Monobloc	EBLA	148
 Daikin Altherma 4 Silent	EPSK	154
Daikin Altherma 3 Supra	EPRA	162
Daikin Altherma 3 Geotermia	EGSAX	170
Daikin Altherma 3 Water Source		172
Soluciones centralizadas		174
Bomba de calor para producción de ACS Monobloc	EKHHE / EKHLE	176
Accesorios Daikin Altherma		178
Sistemas zonificación residencial		183
Acumuladores de ACS	EKHWP / EKHWS / EKHWS	186
HPC Convectores Bomba de Calor	FWXV / FWXT / FWXM	190
Energía solar		194



¿Qué es Daikin Altherma?

Daikin Altherma es una bomba de calor aire-agua de muy alta eficiencia capaz de proporcionar calefacción, refrigeración y agua caliente sanitaria durante todo el año. Extrayendo la energía gratuita del aire es capaz de conseguir rendimientos superiores al 500% lo que equivale a un 80% de ahorro respecto a un sistema de calefacción tradicional.

El sistema se utiliza junto con los emisores de calor que escoja el usuario final, tales como: calefacción por suelo radiante, radiadores de baja y alta temperatura y/o unidades fancoils.

o Ventajas Daikin Altherma

- › Calefacción, refrigeración y agua caliente sanitaria en un único sistema
- › Máxima calificación energética
- › Reducción en la factura de calefacción
- › Reducción de las emisiones de CO₂
- › Confort garantizado durante todo el año
- › Combinable con otras fuentes de energía



o ¿Cómo funciona Daikin Altherma?

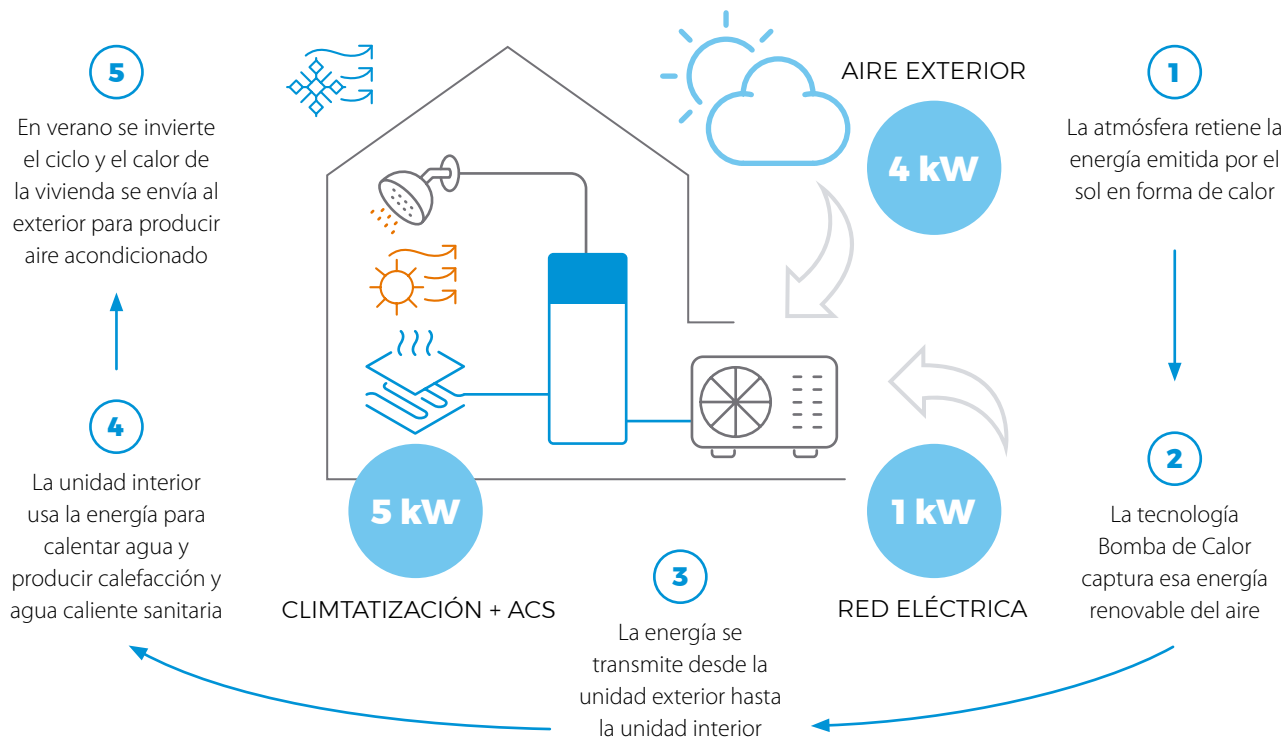



¿Por qué elegir Daikin Altherma?

Alto rendimiento

Daikin Altherma destaca por ofrecer la tecnología más avanzada del mercado, la tecnología Bluevolution, que combina un compresor totalmente nuevo junto con el refrigerante R-32 para obtener las mejores prestaciones con la máxima eficiencia.

- › Etiquetados con la clase energética más alta, hasta **A+++**
- › Temperaturas de agua de impulsión hasta 70°C sin resistencia
- › Máximo confort incluso con -28°C de temperatura exterior



reddot design award
winner

Diseño y estética impecables

Daikin Altherma ofrece un diseño totalmente nuevo y elegante para adaptarse perfectamente a las necesidades de interiorismo. Ofrece varias tipologías de unidades interiores y depósitos de ACS que junto con el nuevo termostato, Madoka, hacen del conjunto la respuesta perfecta para una gran variedad de espacios y necesidades.

- › Premiada con el "Red Dot award"
- › Premiada con "iF Design award"
- › Aspecto moderno y estilizado disponible en dos colores: blanco y gris plata
- › Reducida huella de instalación de 595x600
- › Elegante frontal de pantalla LED con el sistema "Daikin Eye"
- › Unidades exteriores de altura reducida

Combinación con otras fuentes de energía

La sinergia con otras fuentes de energía es de vital importancia para reducir al máximo los costes de operación de la bomba de calor. Es por ello, que Daikin Altherma 3 es compatible con una gran variedad de fuentes de energía adicionales.

- › Energía solar fotovoltaica
- › Energía solar térmica
- › Biomasa
- › Calderas

Control total junto con Daikin eye

El efecto combinado de los controles de puntos de consigna dependientes de las condiciones climáticas y los compresores inverter maximizan la eficiencia de la nueva unidad Daikin Altherma 3 garantizando temperaturas ambiente constantes en todo momento.

- › Control remoto vía smartphone App
- › Control de temperatura dependiente de las condiciones climáticas
- › Programación horaria de la climatización y ACS
- › Estimación de costes de operación
- › Conexión vía modbus y sistemas en cascada



Respetuoso con el medio ambiente

Daikin ha sido la primera marca en desarrollar una bomba de calor aire-agua que funciona con el nuevo refrigerante R-32 reduciendo las emisiones de CO₂ un 75% respecto a su predecesor. El refrigerante R-32 da cabida, por tanto, a la nueva generación de equipos de alta eficiencia y bajo impacto ambiental.

- › No destruye la capa de ozono
- › Bajo potencial de calentamiento atmosférico (PCA)
- › Refrigerante más fácil de reciclar y reutilizar

Soluciones de mantenimiento

Te ayudamos a que tu equipo funcione en óptimas condiciones ya que sólo utilizamos recambios originales, garantizando su durabilidad y fiabilidad.

Porque queremos que disfrutes de tu calefacción con total tranquilidad.

Nueva generación Daikin **Altherma 4**



nuevo!



1 Sostenible

- **Altísimo rendimiento a todas las temperaturas:**
 - > 7/35: **A+++**
 - > 7/55: **A+++**
 - > A.C.S.: **A+**
- **Nuevos refrigerantes como el R-290** (PCA : 3)
- Fabricada y diseñada para las futuras reglamentaciones de **Eficiencia Energética de Edificios** (EPBD) con una huella de carbono medida en toda su vida útil:
 - > Componentes locales para limitar la huella total del ciclo de vida
 - > **Daikin Altherma 4** se produce en Europa
- Aprovecha de manera óptima la **energía fotovoltaica**
 - > Smart Grid
 - > Calentador de apoyo en pasos de 500 W



2 Conectada

- **Conectividad de serie:**

- › Conexión Modbus en placa
- › Conexión Wireless incluida
- › Cloud Daikin: La aplicación **Onecta** no solo se puede utilizar para controlar y programar las necesidades de calefacción, agua caliente sanitaria y refrigeración, sino que también puede monitorear el consumo de energía de la bomba de calor.

- **Control remoto vía internet:**

- › Gracias a la conexión en la nube, los instaladores también podrán acceder a sus unidades instaladas de forma remota a través del portal profesional Stand By Me para ajustar la configuración o solucionar problemas.

3 Intuitiva



- **Manejo sencillo e intuitivo:**

- › Interfaz **MMI** con pantalla táctil de 5 pulgadas a color de nuevo diseño
- › Nueva pantalla de inicio, con acceso fácil e intuitivo a las funciones más utilizadas
- › Asistente de puesta en marcha para el instalador. Permite configurar la bomba de calor en un abrir y cerrar de ojos

- **Compatible con Onecta.** El ecosistema de gestión de Daikin para sistemas residenciales, con el que podemos gestionar y monitorizar todos los productos Daikin en nuestra vivienda desde nuestro teléfono móvil.

4 Discreta



- **Unidad exterior con reducido impacto visual:**

- › Diseño de altura reducida. Un solo ventilador
- › La rejilla delantera oculta el ventilador y reduce el impacto visual

- **La máquina más silenciosa de su categoría:**

- › Ventiladores rediseñados para reducir la turbulencia del aire y favorecer el flujo laminar
- › Diseño de la rejilla, que favorece el flujo del aire
- › Encapsulamiento y soporte amortiguado del compresor que convierten a la Daikin Altherma 4 en la máquina más silenciosa de su categoría

- **Unidades interiores con diseño moderno** y actual, y huella de 60 x 60



Daikin Altherma 4

Novedades

Novedades Daikin Altherma 4

Primer lanzamiento Daikin Altherma 4 Silent EPSK

- ✓ Concepto hidrosplit
- ✓ Todo el refrigerante queda en la unidad exterior
- ✓ Conexión hidráulica entre unidad exterior e interior

Nuevo refrigerante R-290

Conexión hidráulica

Suelo radiante y/o Radiador y/o Fan coil

Diseño integrado

Diseño compact

Diseño mural

Sonido ultrabajo de **45-52 dBA** gracias a una tecnología propia desarrollada y optimizada al máximo

El nivel acústico se puede evaluar de dos maneras

La **potencia sonora** es generada por la unidad en sí, independientemente de la distancia y el entorno.

La **presión sonora** es el sonido percibido a cierta distancia. La presión sonora generalmente se calcula entre 1 y 5 metros de la unidad.

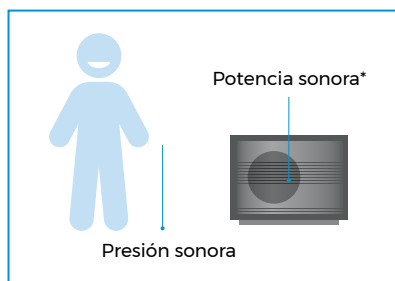

* Potencia sonora ERP:
 · clase 06-08 - 45 dBA
 · clase 10 - 47 dBA
 · clase 12-14 - 52 dBA

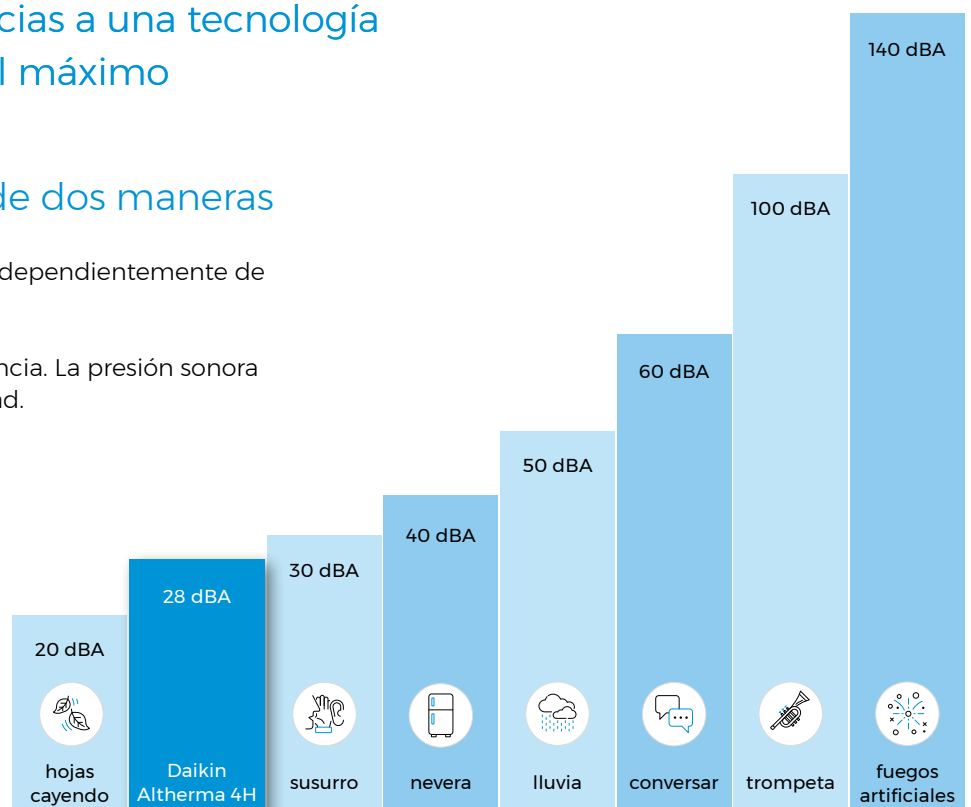

Escala de presión sonora

Resistencia multietapa para optimizar integración con fotovoltaica

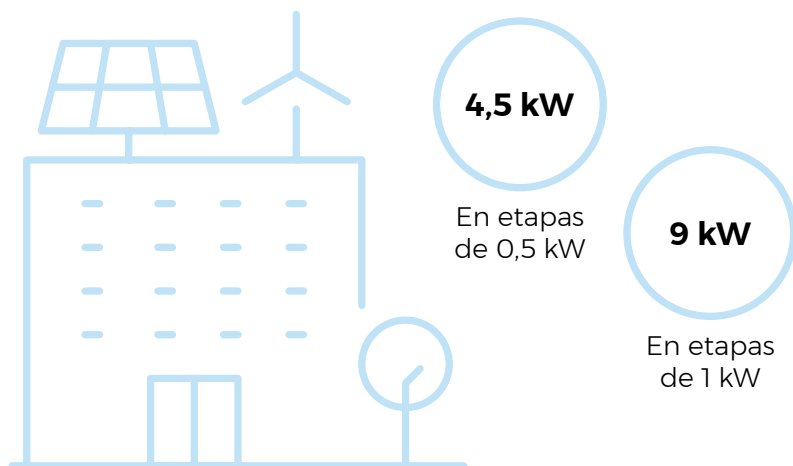

Mejor rendimiento cuando realmente importa

Máxima capacidad de calefacción a -7/55°C

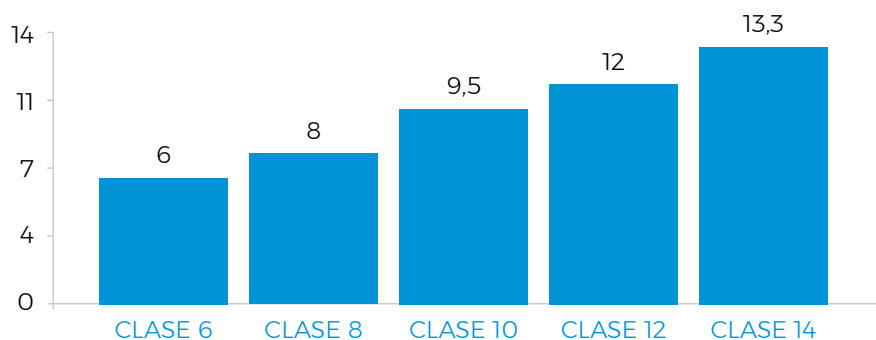

- ✓ MMI con pantalla táctil completamente rediseñada, en línea con el diseño de Madoka y Onecta
- ✓ Pantalla táctil a color de 5"
- ✓ Pantalla de inicio intuitiva
- ✓ Deslizar para acceder al menú
- ✓ Modo instalador con funciones adicionales
- ✓ Programación para calefacción y refrigeración



Daikin Altherma 4 Silent EPSK

Elementos de seguridad

Unidad exterior

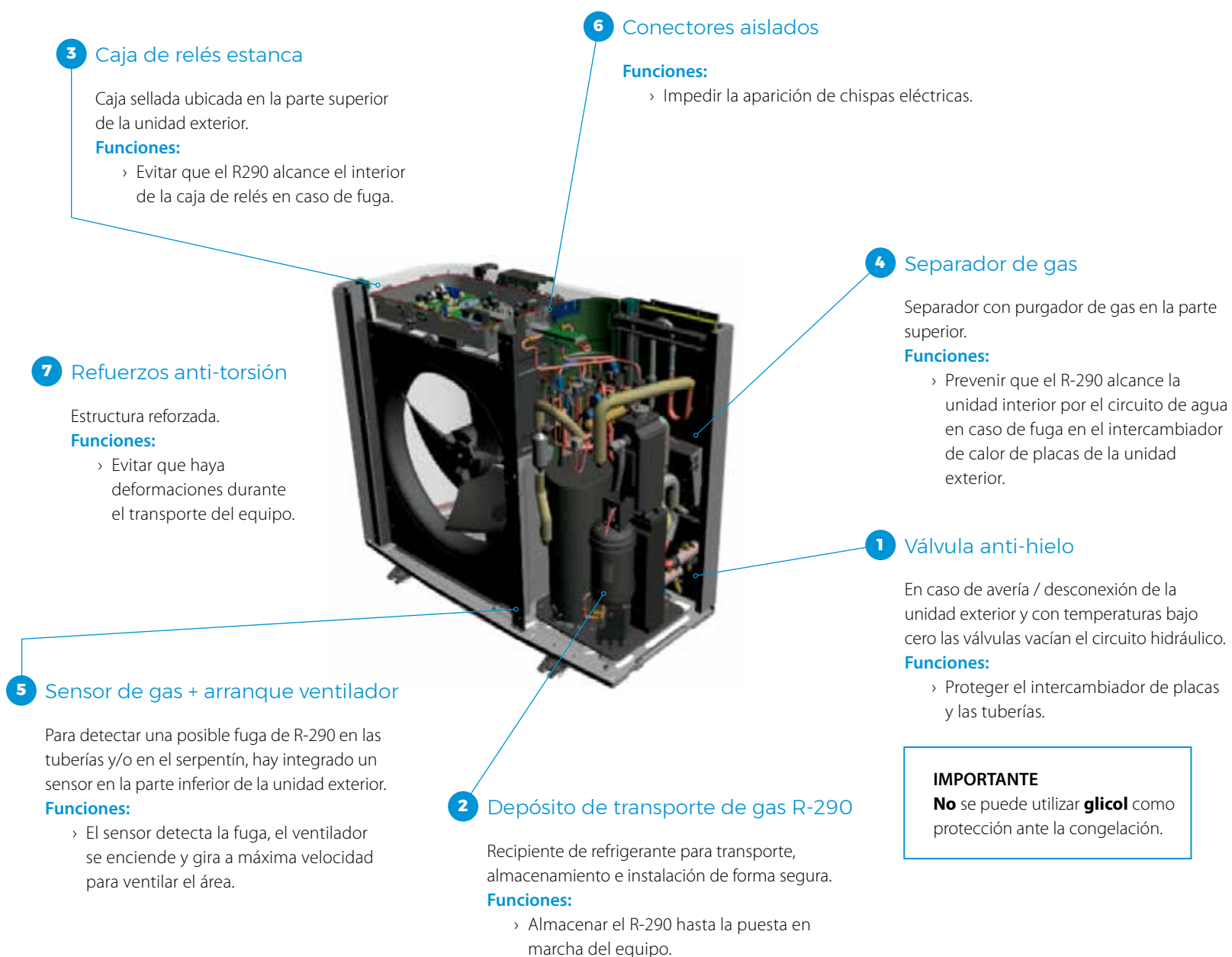

Una bomba de calor diseñada para proporcionar la máxima seguridad

Unidad interior

10 Válvula de corte

Dispositivos de corte en caso de detección de R-290 en el interior.

Funciones:

- › En caso de fuga, el sensor se activa deteniendo la bomba de circulación y cerrando la válvula de corte.

9 Sensor de gas

Nuevo refrigerante

R-290

8 Caja separadora de gas

En caso de que el refrigerante alcance la unidad interior, un segundo separador lo elimina del sistema.

Funciones:

- › Prevenir que el R-290 alcance el interior de la vivienda y expulsar posibles restos de refrigerante.

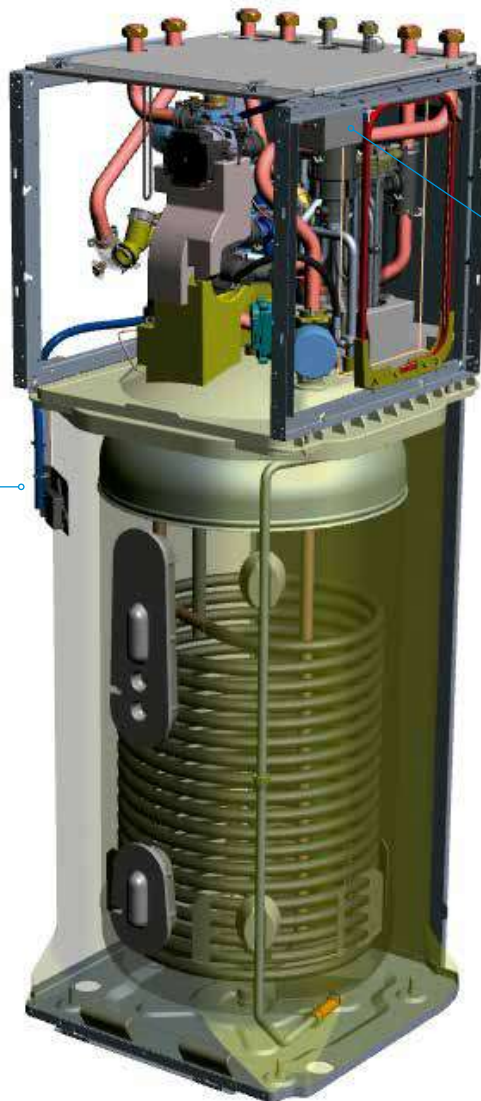



Baja temperatura



Alta temperatura



BAJA DEMANDA ENERGÉTICA

El concepto BIBLOC

- › Sistema partido (necesario hidrokít)
- › Conexión con refrigerante
- › Todos los componentes hidráulicos se encuentran en la unidad interior



El concepto MONOBLOC

- › Sistema compacto (no necesita hidrokít)
- › Conexión con agua
- › Todos los componentes hidráulicos se encuentran en la unidad exterior
- › Si se desea ACS es necesario un depósito

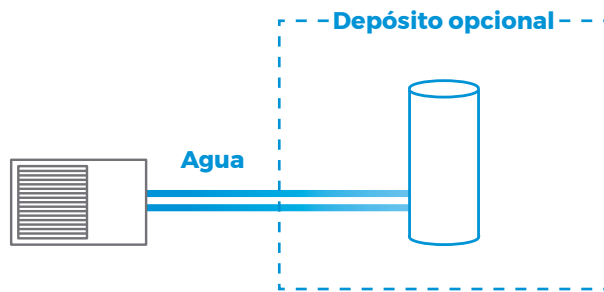

El concepto HIDROSPLIT

- › Sistema Partido (necesario hidrokít)
- › Conexión con agua
- › Intercambiador de placas en la unidad exterior pero el resto de los componentes hidráulicos se encuentran en la unidad interior (similar a Bibloc)

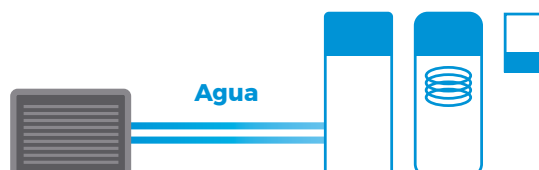

R-32



ERGA

Clases 4 / 6 / 8	Capacidad máxima aire 7°C / agua 35°C (kW) 6,4 / 7,6 / 9,4	Funciones
Eficiencia energética 	Temperatura máxima impulsión 65°C	Temp. exterior máx. / mín. calefacción 25°C / -25°C
Alimentación eléctrica Monofásica	Distancia máx. Unidad Exterior - Unidad Interior 30 m	Altura máx. Unidad Exterior - Unidad Interior 30 m / 20 m (ERGA04)

Unidades interiores compatibles:
Integrado / Mural / Compact

R-32



EBLA-E

Clases 4 / 6 / 8	Capacidad máxima aire 7°C / agua 35°C (kW) 6,4 / 7,7 / 9,4	Funciones
Eficiencia energética 	Temperatura máxima impulsión 65°C	Temp. exterior máx. / mín. calefacción 25°C / -25°C
Alimentación eléctrica Monofásica	Distancia máx. Monobloc - Depósito 25 m	Altura máx. Monobloc - Depósito 20 m

Unidades interiores compatibles:
Depósitos

R-290



EPSK*

Clases 6 / 8 / 10	Capacidad máxima aire -7°C / agua 55°C (kW) 6 / 8 / 9,5	Funciones
Eficiencia energética 	Temperatura máxima impulsión 70°C	Temp. exterior máx. / mín. calefacción 25°C / -28°C
Alimentación eléctrica Monofásica y Trifásica	Distancia máx. Unidad Exterior - Unidad Interior 30 m	Altura máx. Unidad Exterior - Unidad Interior 10 m

Unidades interiores compatibles:
Integrado / Mural / Compact

* Información preliminar

ALTA DEMANDA ENERGÉTICA

R-32



ERLA

Clases 11 / 14 / 16	Capacidad máxima aire 7°C / agua 35°C (kW) 10,4 / 12,3 / 16,0	Funciones
Eficiencia energética 	Temperatura máxima impulsión 60°C	Temp. exterior máx. / mín. calefacción 35°C / -25°C
Alimentación eléctrica Monofásica y Trifásica	Distancia máx. Unidad Exterior - Unidad Interior 50 m	Altura máx. Unidad Exterior - Unidad Interior 30 m

Unidades interiores compatibles:
Integrado / Mural / Compact

R-32



EBLA-D

Clases 9 / 11 / 14 / 16	Capacidad máxima aire 7°C / agua 35°C (kW) 10,4 / 12,3 / 13,4 / 16,0	Funciones
Eficiencia energética 	Temperatura máxima impulsión 60°C	Temp. exterior máx. / mín. calefacción 35°C / -25°C
Alimentación eléctrica Monofásica y Trifásica	Distancia máx. Monobloc - Depósito 10 m	Altura máx. Monobloc - Depósito 5 m

Unidades interiores compatibles:
Depósitos

R-32



EPRA

Clases 14 / 16 / 18	Capacidad máx. aire 7°C / agua 35°C (kW) 10,2 / 10,9 / 12,1	Funciones
Eficiencia energética 	Temperatura máxima impulsión 70°C	Temp. exterior máx. / mín. calefacción 35°C / -28°C
Alimentación eléctrica Monofásica y Trifásica	Distancia máx. Ud. Exterior - Unidad Interior 50 m	Altura máx. Ud. Exterior - Unidad Interior 10 m

Unidades interiores compatibles:
Integrado / Mural / Compact

R-290











EPSK*

Clases 12 / 14	Capacidad máx. aire -7°C / agua 55°C (kW) 12 / 13,3	Funciones
Eficiencia energética 	Temperatura máxima impulsión 75°C	Temp. exterior máx. / mín. calefacción 25°C / -28°C
Alimentación eléctrica Trifásica	Distancia máx. Ud. Exterior - Unidad Interior 50 m	Altura máx. Ud. Exterior - Unidad Interior 10 m

Unidades interiores compatibles:
Integrado / Mural / Compact



Guía de selección equipos Daikin Altherma según tipo de vivienda

		UNIDADES EXTERIORES				
						
		ERGA	ERLA	EPRA	EBLA	
UNIDADES INTERIORES						
	Daikin Altherma 3 Diseño integrado 	Reversible	EHVX	EBVX	ETVX	
		Bizona	EHVZ	EBVZ		
		Calefacción + ACS	EHVH		ETVH	
	Daikin Altherma 3 Diseño Compact 	Reversible	EHSX(B)	EBSX(B)	ETSX(B)	
	Daikin Altherma 3 Diseño mural 	Reversible	EHBX	EBBX	ETBX	
		Calefacción + ACS			ETBH	
	Depósitos 		Compatible ✓	Compatible ✓	Compatible ✓	Compatible ✓

	<h2 style="text-align: center;">UNIDADES EXTERIORES</h2>		<p style="text-align: center; background-color: #0070C0; color: white; padding: 5px;">nuevo!</p>  <p style="text-align: center; background-color: #0070C0; color: white; padding: 5px;">EPSK</p>
	<p>Daikin Altherma 4 Diseño integrado</p> 	<p>Reversible</p>	<p style="text-align: center; border: 1px solid #0070C0; border-radius: 15px; padding: 5px;">EPVX</p> <p style="text-align: right; background-color: #0070C0; color: white; padding: 2px 5px;">nuevo!</p>
<h1 style="margin: 0;">UNIDADES INTERIORES</h1>	<p>Daikin Altherma 4 Diseño Compact</p> 	<p>Reversible</p>	<p style="text-align: center; border: 1px solid #0070C0; border-radius: 15px; padding: 5px;">EPSX(B)</p> <p style="text-align: right; background-color: #0070C0; color: white; padding: 2px 5px;">nuevo!</p>
	<p>Daikin Altherma 4 Diseño mural</p> 	<p>Reversible</p>	<p style="text-align: center; border: 1px solid #0070C0; border-radius: 15px; padding: 5px;">EPBX</p> <p style="text-align: right; background-color: #0070C0; color: white; padding: 2px 5px;">nuevo!</p>
	<p style="text-align: center;">Depósitos</p> 	<p style="text-align: center; border: 1px solid #0070C0; border-radius: 15px; padding: 5px;">Compatible</p> <p style="text-align: center;"></p>	



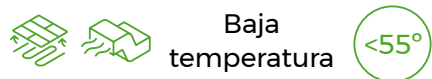

Baja temperatura <55°



Alta temperatura >55°

GEOTERMIA

- > Bomba de agua-agua
- > Solo una unidad interior
- > Conexión con agua

R-32

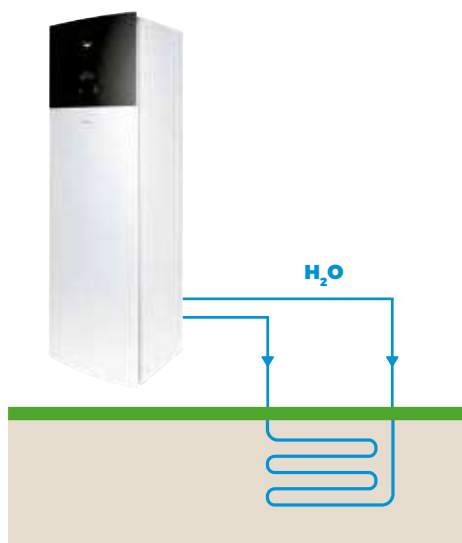

EGSAX		
Clases 6 / 10	Capacidad máxima (kW) 3,34 / 7,78	Funciones
Alimentación eléctrica Monofásica y Trifásica	Temperatura máxima impulsión 60°C	Temperatura salida de agua máxima en calefacción 65° C / 5°C
Eficiencia energética		
No hay unidad exterior		

BUCLE DE AGUA

- > Bomba de agua-agua
- > Solo una unidad interior
- > Conexión con agua

R-32

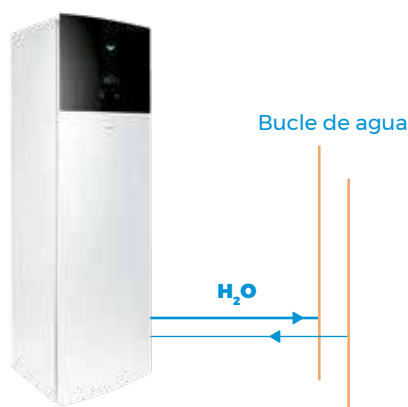



EWSA		
Clases 6	Capacidad máxima (kW) 8,92	Funciones
Alimentación eléctrica Monofásica	Temperatura máxima impulsión 60°C	Temperatura salida de agua máxima en calefacción 65° C / 5°C
Eficiencia energética		
No hay unidad exterior		

ACS

- › Producción únicamente de agua caliente sanitaria
- › Solo una unidad interior
- › Conductos dirigidos hacia el exterior



EKHHE / EKHLE		
Clases 200 / 260	Capacidad nominal (kW) 1,82 / 1,6	Funciones 
Alimentación eléctrica Monofásica	Temperatura máxima impulsión 62°C	Temperatura salida de agua máxima en calefacción 43° C / -7°C
Eficiencia energética 		
No hay unidad exterior		





Daikin Altherma 3 Bibloc

Unidad exterior ERGA-E / ERLA-D
con tecnología Bluevolution
Daikin Altherma 3 R

R-32 **BLUEVOLUTION**

Daikin Altherma 3 bibloc es la nueva generación de bombas de calor de Daikin para calefacción, refrigeración y agua caliente sanitaria (ACS).

o **Tecnología de alto rendimiento**

- › COP en calefacción de hasta 5,1
- › SCOP acs de hasta 3,3 (clima medio)
- › Calificación energética **A+++**

o **Reversible**

Temperatura de agua de impulsión desde 5°C hasta 65°C sin resistencia.

o **Respetuoso con el medio ambiente**

Único ventilador oculto por una rejilla horizontal de color oscuro.

Altura reducida aumentando su compacidad e integrabilidad en edificios.

o **Control**

Sistema de control fotovoltaico integrado en la PCB.

o **Sellado de refrigerante**

Equipos reversibles de alta potencia con conexión frigorífica en R-32.

o **Fácil de instalar**

Incluye eslingas y asas para su transporte.

Nuevos pies de apoyo con abrazaderas de fijación rápida.

Cubierta lateral rediseñada con protección de cableado.

Clase 4, 6, 8



Clase 11, 14, 16



IDEAL PARA SUELO RADIANTE Y FANCOILS EN:
Viviendas en altura con aerotermia descentralizada
Viviendas unifamiliares con altas necesidades de potencia



¡Descarga las consideraciones de instalación de la unidad ERLA!

Cuatro posibles combinaciones con unidad interior con conexión frigorífica



Unidad interior

| EBVX-D | | EHVX-E | | EHVH-E |



Unidad interior

| EBVZ-D | | EHVZ-E |



Unidad interior

| EBSX-D | | EHSX-E |



Unidad interior

| EBBX-D | | EHBX-E |

Daikin Altherma 3 DISEÑO INTEGRADO

Nuevo **EHVH-E** para calefacción + ACS  / EBVX-D / EHVX-E

Fácil de instalar

- › Todos los componentes hidráulicos incluidos de fábrica
- › Huella de instalación reducida 595x600

Adaptable a la demanda de ACS

- › Versión de 180L y 230L de agua de consumo
- › Calentador de reserva de hasta 6 kW



 180 L
230 L

 6 kW

Daikin Altherma 3
Diseño integrado

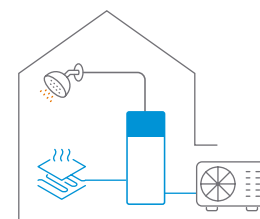

Daikin Altherma 3 DISEÑO COMPACT

Unidad interior **EBSX-D / EHSX-E**

Multienergético

- › Combinable con energía solar térmica “drain back” y solar presurizado
- › Versión bivalente con serpentín adicional para conectar otras fuentes de energía térmica
- › Desescarche simultáneo a la operación en calefacción (500 L)

Máximo estándar de higienidad

- › Calentamiento del agua sanitaria de forma instantánea bajo demanda
- › Sin necesidad de tratamiento antilegionela
- › Sin lodos ni fangos
- › Sin riesgo de corrosión

Eficiente

- › Mínimas pérdidas térmicas debido a su espuma de alto grado de aislamiento
- › Gestión electrónica automática para aprovechamiento del excedente térmico en el circuito de calefacción



 300 L
500 L

 3 kW



Variable en función
de temperatura y
caudal de extracción

Daikin Altherma 3 Compact
con posibilidad de apoyo solar
y/u otras fuentes de energía

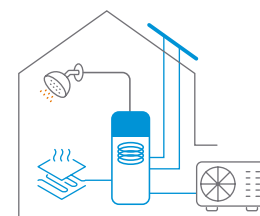

Daikin Altherma 3 DISEÑO MURAL

Unidad interior **EBBX-D / EHBX-E**

Fácil de instalar

- › Placa electrónica y componentes hidráulicos situados en el frontal para fácil acceso

Flexibilidad de instalación

- › Dimensiones ideales para instalación en espacios reducidos

Combinable con depósitos de ACS

- › Depósitos de acero inoxidable
- › Depósitos multienergéticos



 6 kW

Daikin Altherma 3
Diseño mural

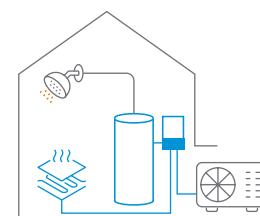

Daikin Altherma 3 Bibloc
Diseño Integrado
 Unidad exterior **ERGA-E**
 Unidad interior **EHVX-E**



Unidad exterior | ERGA-EV/EVH | **Unidad interior** | EHVX-E3V/E6V |

Disponible también en calefacción + ACS

CONTROL via App **Onecta** INCLUIDO



UNIDADES EXTERIORES				ALIMENTACIÓN MONOFÁSICA			
				ERGA04EV	ERGA06EVH	ERGA08EVH7	
Temperatura ambiente	impulsión						
Calefacción	7	35	Capacidad máxima	kW	6,41	7,74	9,37
			Consumo máximo	kW	1,3	1,63	2,08
	-2	35	Capacidad máxima	kW	6,08	7,4	8,86
			Consumo máximo	kW	1,65	2,01	2,55
Refrigeración	35	18	Capacidad máxima	kW	5,43	6,2	7,24
			Consumo máximo	kW	1,68	1,97	2,41
	35	7	Capacidad máxima	kW	5,98	7,45	8,57
			Consumo máximo	kW	1,06	1,54	1,87
			Capacidad máxima	kW	4,62	5,57	6,34
			Consumo máximo	kW	1,24	1,6	1,91
COP / EER*	7 / 35	35 / 18			5,10 / 5,94	4,85 / 5,61	4,60 / 5,40
Caudal de aire			m ³ /h	2.280	2.520	2.770	
Refrigerante R-32			kg / TCO ₂ eq / PCA	1,5 / 1,01 / 675,0	1,5 / 1,01 / 675,0	1,5 / 1,01 / 675,0	
Dimensiones			Al.xAn.xF.	740 x 884 x 388	740 x 884 x 388	740 x 884 x 388	
Peso			Kg	58,5	58,5	58,5	
Compresor				SWING	SWING	SWING	
Potencia sonora			dB(A)	58	60	62	
Conexión Refrigerante				ø 1/4" - ø 5/8"	ø 1/4" - ø 5/8"	ø 1/4" - ø 5/8"	
Líneas Refrigerante Lmax (d) / Desnivel max (h)				3<d<30 / h<20	3<d<30 / h<30	3<d<30 / h<30	
Precarga refrigerante			m	10	10	10	
Alimentación eléctrica				I / 230 V (monofásico)			
Clase de eficiencia energética 55°C LOT1 (SCOP)2				A++ (3,29)	A++ (3,28)	A++ (3,35)	
Clase de eficiencia energética 35°C LOT1 (SCOP)2				A+++ (4,54)	A+++ (4,52)	A+++ (4,61)	
PRECIO				2.168,00 €	2.282,00 €	2.835,00 €	

(*) Cálculos EER y COP realizados de acuerdo con EN 14511.

UNIDAD INTERIOR (HIDROKIT + ACUMULADOR)	EHVX04S18E3V	EHVX04S23E3V	EHVX08S18E6V	EHVX08S23E6V
COMPATIBILIDAD:	ERGA04		ERGA06-08	
Volumen acumulador	l	180	180	230
Tiempo de calentamiento		1h28min	1h28min	1h40min
Dimensiones	Al.xAn.xF.	mm	1.650 x 595 x 625	1.850 x 595 x 625
Peso		Kg	131	139
Resistencia de apoyo 3 kW o 6 kW (2+2+2)			I / 230V - 3kW	I / 230V - 3kW
Presión sonora	Refrig. / Calef.	dB(A)	28 / 28	28 / 28
Color			Blanco	Blanco
Perfil de carga LOT2	L	XL	L	XL
Clase eficiencia energética LOT2	A+	A+	A+	A+
PRECIO HIDROKIT	4.847,00 €	5.067,00 €	4.982,00 €	5.245,00 €

Disponibles hidrokits solo calefacción+ACS (unidades ERGA06-08)	
REFERENCIA	PRECIO
EHVH08S18E6V	4.712,00 €
EHVH08S23E6V	4.975,00 €

Disponible kit reversible **EKHVCONV4** para equipos EHVH

Nota: las características técnicas de las unidades de calefacción + ACS son las mismas que las de los equipos reversibles (a excepción de los datos de refrigeración).

Rango de funcionamiento de temperatura ambiente exterior

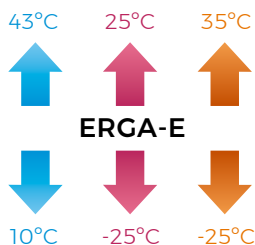

Rango de funcionamiento de temperatura de salida de agua

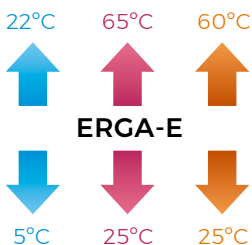

● Refrigeración ● Calefacción ● Agua caliente sanitaria

Nota: para más información sobre opcionales, páginas 178-182.

Daikin Altherma 3 Bibloc Diseño Integrado

Unidad exterior **ERLA-D**

Unidad interior **EBVX-D**

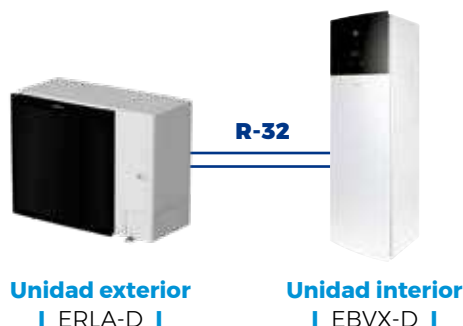

CONTROL
vía App
Onecta
(opcional)



UNIDADES EXTERIORES			ALIMENTACIÓN MONOFÁSICA			ALIMENTACIÓN TRIFÁSICA			
			ERLA11DV3	ERLA14DV3	ERLA16DV37	ERLA11DW1	ERLA14DW1	ERLA16DW17	
Temperatura ambiente	impulsión								
Calefacción	7	35	Capacidad máxima kW	12,44	13,38	16,00	12,44	13,38	15,96
			Consumo máximo kW	2,57	2,83	3,53	2,57	2,83	3,45
	-2	45	Capacidad máxima kW	10,98	12,58	16,00	10,98	12,58	16,00
			Consumo máximo kW	3,05	3,42	4,56	3,05	3,42	4,56
Refrigeración	35	18	Capacidad máxima kW	9,43	10,21	11,44	9,43	10,21	11,44
			Consumo máximo kW	2,83	3,15	3,81	2,83	3,15	3,81
	35	7	Capacidad máxima kW	17,44	17,95	17,95	17,44	17,95	17,95
			Consumo máximo kW	4,74	4,59	4,59	4,74	4,59	4,59
			Capacidad máxima kW	13,15	13,53	13,53	13,15	13,53	13,53
			Consumo máximo kW	4,93	4,77	4,77	4,93	4,77	4,77
COP / EER*	7 / 35	35 / 18		4,83 / 4,75	4,87 / 4,66	4,53 / 4,16	4,83 / 4,75	4,87 / 4,66	4,53 / 4,16
Caudal de aire			m³/h	3.350	4.220	5.100	3.350	4.220	5.100
Refrigerante R-32			kg / TCO ₂ eq / PCA	3,8 / 2,57 / 675	3,8 / 2,57 / 675	3,8 / 2,57 / 675	3,8 / 2,57 / 675	3,8 / 2,57 / 675	3,8 / 2,57 / 675
Dimensiones			Al.xAn.xF. mm	870 x 1.100 x 460	870 x 1.100 x 460	870 x 1.100 x 460	870 x 1.100 x 460	870 x 1.100 x 460	870 x 1.100 x 460
Peso			Kg	101	101	101	101	101	101
Compresor				SWING	SWING	SWING	SWING	SWING	SWING
Potencia sonora			dB(A)	62	62	62	62	62	62
Conexión Refrigerante				ø 3/8" - ø 5/8"	ø 3/8" - ø 5/8"	ø 3/8" - ø 5/8"	ø 3/8" - ø 5/8"	ø 3/8" - ø 5/8"	ø 3/8" - ø 5/8"
Líneas Refrigerante Lmax (d) / Desnivel max (h)				3<d<50 / h<30	3<d<50 / h<30	3<d<50 / h<30	3<d<50 / h<30	3<d<50 / h<30	3<d<50 / h<30
Precarga refrigerante			m	10	10	10	10	10	10
Alimentación eléctrica				I / 230 V (monofásico)			III / 400 V (trifásico)		
Clase de eficiencia energética 55°C LOT1 (SCOP)				A++ (3,27)	A++ (3,26)	A++ (3,35)	A++ (3,27)	A++ (3,26)	A++ (3,35)
Clase de eficiencia energética 35°C LOT1 (SCOP)				A+++ (4,72)	A+++ (4,68)	A+++ (4,68)	A+++ (4,72)	A+++ (4,68)	A+++ (4,68)
PRECIO				4.293,00 €	5.466,00 €	6.412,00 €	4.723,00 €	6.012,00 €	7.053,00 €

(*) Cálculos EER y COP realizados de acuerdo con EN 14511.

UNIDAD INTERIOR INTEGRADA			EBVX11S18D6V	EBVX11S23D6V	EBVX16S18D6V	EBVX16S23D6V
COMPATIBILIDAD:			ERLA11		ERLA14-16	
Volumen acumulador		l	180	230	180	230
Tiempo de calentamiento			1h15min	1h07min	1h15min	1h07min
Dimensiones	Al.xAn.xF.	mm	1.650 x 595 x 625	1.850 x 595 x 625	1.650 x 595 x 625	1.850 x 595 x 625
Peso		Kg	131	139	131	139
Resistencia de apoyo 6 kW (2+2+2)			I / 230V - 6kW	I / 230V - 6kW	I / 230V - 6kW	I / 230V - 6kW
Presión sonora	Refrig. / Calef.	dB(A)	28 / 28	28 / 28	28 / 28	28 / 28
Color			Blanco	Blanco	Blanco	Blanco
Perfil de carga LOT2			L	XL	L	XL
Clase eficiencia energética LOT2			A+	A	A+	A
PRECIO HIDROKIT			5.324,00 €	5.444,00 €	5.632,00 €	5.752,00 €

Nota: Unidades interiores con resistencia trifásica disponibles. Consultar.

Rango de funcionamiento de temperatura ambiente exterior

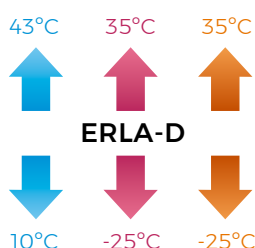

Rango de funcionamiento de temperatura de salida de agua

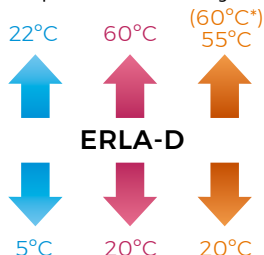

*Apoyo resistencia

● Refrigeración ● Calefacción ● Agua caliente sanitaria

Nota: para más información sobre opcionales, páginas 178-182.

**Daikin Altherma 3 Bibloc
Diseño Compact**

Unidad exterior **ERGA-E**
Unidad interior **EHSX-E**



Unidad exterior
| ERGA-EV/EVH |

Unidad interior
| EHSX-E |

CONTROL
via App
Onecta
INCLUIDO



UNIDADES EXTERIORES				ALIMENTACIÓN MONOFÁSICA			
				ERGA04EV	ERGA06EVH	ERGA08EVH7	
Temperatura ambiente	impulsión						
Calefacción	7	35	Capacidad máxima	kW	6,41	7,74	9,37
			Consumo máximo	kW	1,3	1,63	2,08
	-2	35	Capacidad máxima	kW	6,08	7,4	8,86
			Consumo máximo	kW	1,65	2,01	2,55
Refrigeración	35	18	Capacidad máxima	kW	5,43	6,2	7,24
			Consumo máximo	kW	1,68	1,97	2,41
	35	7	Capacidad máxima	kW	5,98	7,45	8,57
			Consumo máximo	kW	1,06	1,54	1,87
			Capacidad máxima	kW	4,62	5,57	6,34
			Consumo máximo	kW	1,24	1,6	1,91
COP / EER*	7 / 35	35 / 18			5,10 / 5,94	4,85 / 5,61	4,60 / 5,40
Caudal de aire			m ³ /h	2.280	2.520	2.770	
Refrigerante R-32			kg / TCO ₂ eq / PCA	1,5 / 1,01 / 675,0	1,5 / 1,01 / 675,0	1,5 / 1,01 / 675,0	
Dimensiones			Al.xAn.xF.	740 x 884 x 388	740 x 884 x 388	740 x 884 x 388	
Peso			Kg	58,5	58,5	58,5	
Compresor				SWING	SWING	SWING	
Potencia sonora			dB(A)	58	60	62	
Conexión Refrigerante				ø 1/4" - ø 5/8"	ø 1/4" - ø 5/8"	ø 1/4" - ø 5/8"	
Líneas Refrigerante Lmax (d) / Desnivel max (h)				3<d<30 / h<20	3<d<30 / h<30	3<d<30 / h<30	
Precarga refrigerante			m	10	10	10	
Alimentación eléctrica				1 / 230 V (monofásico)			
Clase de eficiencia energética 55°C LOT1 (SCOP)2				A++ (3,29)	A++ (3,28)	A++ (3,35)	
Clase de eficiencia energética 35°C LOT1 (SCOP)2				A+++ (4,54)	A+++ (4,52)	A+++ (4,61)	
PRECIO				2.168,00 €	2.282,00 €	2.835,00 €	

(*) Cálculos EER y COP realizados de acuerdo con EN 14511.

UNIDADES INTERIORES COMPACT				BIVALENTES							
				EHSX04P30E	EHSX04P50E	EHSX08P30E	EHSX08P50E	EHSXB04P30E	EHSXB04P50E	EHSXB08P30E	EHSXB08P50E
COMPATIBILIDAD:				ERGA04				ERGA06-08			
Volumen acumulador	l			300	500	300	500	300	500	300	500
Tiempo de calentamiento				1h34min	2h41min	1h34min	2h41min	1h34min	2h41min	1h34min	2h41min
Dimensiones	Al.xAn.xF.	mm		1.890 x 595 x 615	1.895 x 790 x 790	1.890 x 595 x 615	1.895 x 790 x 790	1.890 x 595 x 615	1.895 x 790 x 790	1.890 x 595 x 615	1.895 x 790 x 790
Peso		Kg		85	112	85	112	85	112	85	112
Presión sonora	Refrig. / Calef.	dB(A)		28	28	28	28	28	28	28	28
Perfil de carga LOT2				L	XL	L	XL	L	XL	L	XL
Clase eficiencia energética LOT2				A+	A+	A+	A+	A+	A+	A+	A+
PRECIO HIDROKIT				3.954,00 €	4.813,00 €	5.048,00 €	6.143,00 €	4.229,00 €	5.147,00 €	5.402,00 €	6.573,00 €

Necesario solicitar resistencia (EKECBUA3V) y kit de resistencia (EKECBUCO3A) sino hay una bivalencia en el sistema (caldera auxiliar)

Rango de funcionamiento de temperatura ambiente exterior

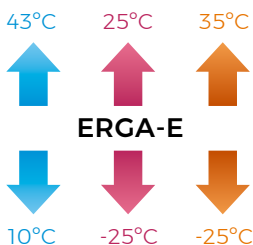

Rango de funcionamiento de temperatura de salida de agua

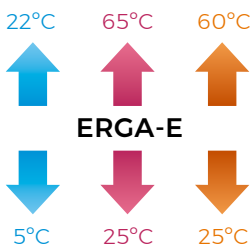

● Refrigeración ● Calefacción ● Agua caliente sanitaria

Nota: para más información sobre opcionales, páginas 178-182.

Daikin Altherma 3 Bibloc Diseño Compact

Unidad exterior **ERLA-D**

Unidad interior **EBSX-D**

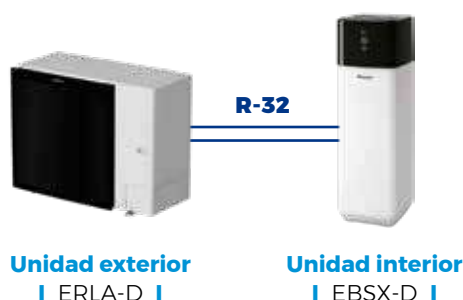

CONTROL
vía App
Onecta
(opcional)



UNIDADES EXTERIORES			ALIMENTACIÓN MONOFÁSICA			ALIMENTACIÓN TRIFÁSICA			
			ERLA11DV3	ERLA14DV3	ERLA16DV37	ERLA11DW1	ERLA14DW1	ERLA16DW17	
Temperatura ambiente	impulsión								
Calefacción	7	35	Capacidad máxima kW	12,44	13,38	16,00	12,44	13,38	15,96
			Consumo máximo kW	2,57	2,83	3,53	2,57	2,83	3,45
	-2	45	Capacidad máxima kW	10,98	12,58	16,00	10,98	12,58	16,00
			Consumo máximo kW	3,05	3,42	4,56	3,05	3,42	4,56
Refrigeración	35	18	Capacidad máxima kW	9,43	10,21	11,44	9,43	10,21	11,44
			Consumo máximo kW	2,83	3,15	3,81	2,83	3,15	3,81
	35	7	Capacidad máxima kW	17,44	17,95	17,95	17,44	17,95	17,95
			Consumo máximo kW	4,74	4,59	4,59	4,74	4,59	4,59
COP / EER*			7 / 35	35 / 18			4,83 / 4,75	4,87 / 4,66	4,53 / 4,16
Caudal de aire			m³/h	3.350	4.220	5.100	3.350	4.220	5.100
Refrigerante R-32			kg / TCO ₂ eq / PCA	3,8 / 2,57 / 675	3,8 / 2,57 / 675	3,8 / 2,57 / 675	3,8 / 2,57 / 675	3,8 / 2,57 / 675	3,8 / 2,57 / 675
Dimensiones			Al.xAn.xF.	mm	870 x 1.100 x 460	870 x 1.100 x 460	870 x 1.100 x 460	870 x 1.100 x 460	870 x 1.100 x 460
Peso			Kg	101	101	101	101	101	101
Compresor				SWING	SWING	SWING	SWING	SWING	SWING
Potencia sonora			dB(A)	62	62	62	62	62	62
Conexión Refrigerante				ø 3/8" - ø 5/8"	ø 3/8" - ø 5/8"	ø 3/8" - ø 5/8"	ø 3/8" - ø 5/8"	ø 3/8" - ø 5/8"	ø 3/8" - ø 5/8"
Líneas Refrigerante Lmax (d) / Desnivel max (h)				3<d<50 / h<30	3<d<50 / h<30	3<d<50 / h<30	3<d<50 / h<30	3<d<50 / h<30	3<d<50 / h<30
Precarga refrigerante			m	10	10	10	10	10	10
Alimentación eléctrica				I / 230 V (monofásico)			III / 400 V (trifásico)		
Clase de eficiencia energética 55°C LOT1 (SCOP)				A++ (3,27)	A++ (3,26)	A++ (3,35)	A++ (3,27)	A++ (3,26)	A++ (3,35)
Clase de eficiencia energética 35°C LOT1 (SCOP)				A+++ (4,72)	A+++ (4,68)	A+++ (4,68)	A+++ (4,72)	A+++ (4,68)	A+++ (4,68)
PRECIO				4.293,00 €	5.466,00 €	6.412,00 €	4.723,00 €	6.012,00 €	7.053,00 €

(*) Cálculos EER y COP realizados de acuerdo con EN 14511.

UNIDADES INTERIORES COMPACT				BIVALENTES									
				EBSX11P30D	EBSX11P50D	EBSX16P30D	EBSX16P50D	EBSXB11P30D	EBSXB11P50D	EBSXB16P30D	EBSXB16P50D		
COMPATIBILIDAD:				ERLA11		ERLA14-16		ERLA11		ERLA14-16			
Volumen acumulador				I	300	500	300	500	300	500	300	500	
Tiempo de calentamiento					1h39min	2h34min	1h39min	2h34min	1h39min	2h34min	1h57min	2h31min	
Dimensiones				Al.xAn.xF.	mm	1.890 x 595 x 615	1.895 x 790 x 790	1.890 x 595 x 615	1.895 x 790 x 790	1.890 x 595 x 615	1.895 x 790 x 790	1.890 x 595 x 615	1.895 x 790 x 790
Peso				Kg	85	112	85	112	85	112	85	112	
Presión sonora				Refrig. / Calef.	dB(A)	28 / 28	28 / 28	28 / 28	28 / 28	28 / 28	28 / 28	28 / 28	
Perfil de carga LOT2					L	XL	L	XL	L	XL	L	XL	
Clase eficiencia energética LOT2					A+	A+	A+	A+	A+	A+	A+	A+	
PRECIO HIDROKIT					5.590,00 €	6.312,00 €	5.622,00 €	6.470,00 €	5.988,00 €	6.879,00 €	6.018,00 €	6.919,00 €	

Necesario solicitar resistencia (EKECBUA3V) y kit de resistencia (EKECBUCO2A) sino hay una bivalencia en el sistema (caldera auxiliar)

Rango de funcionamiento de temperatura ambiente exterior

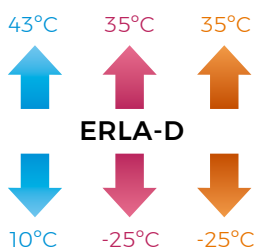

Rango de funcionamiento de temperatura de salida de agua

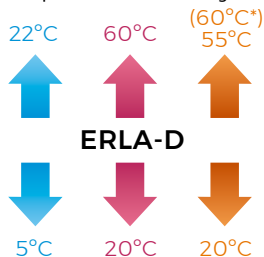

*Apoyo resistencia

● Refrigeración ● Calefacción ● Agua caliente sanitaria

Nota: para más información sobre opcionales, páginas 178-182.

**Daikin Altherma 3 Bibloc
Diseño Mural**

Unidad exterior **ERGA-E**
Unidad interior **EHBX-E**



Unidad exterior
| ERGA-EV/EVH |

Unidad interior
| EHBX-E6V |

**CONTROL
vía App
Onecta
INCLUIDO**



UNIDADES EXTERIORES				ALIMENTACIÓN MONOFÁSICA			
				ERGA04EV	ERGA06EVH	ERGA08EVH7	
Temperatura ambiente	impulsión						
Calefacción	7	35	Capacidad máxima	kW	6,41	7,74	9,37
			Consumo máximo	kW	1,3	1,63	2,08
	-2	35	Capacidad máxima	kW	6,08	7,4	8,86
			Consumo máximo	kW	1,65	2,01	2,55
Refrigeración	35	18	Capacidad máxima	kW	5,43	6,2	7,24
			Consumo máximo	kW	1,68	1,97	2,41
	35	7	Capacidad máxima	kW	5,98	7,45	8,57
			Consumo máximo	kW	1,06	1,54	1,87
			Capacidad máxima	kW	4,62	5,57	6,34
			Consumo máximo	kW	1,24	1,6	1,91
COP / EER*	7 / 35	35 / 18			5,10 / 5,94	4,85 / 5,61	4,60 / 5,40
Caudal de aire			m ³ /h	2.280	2.520	2.770	
Refrigerante R-32			kg / TCO ₂ eq / PCA	1,5 / 1,01 / 675,0	1,5 / 1,01 / 675,0	1,5 / 1,01 / 675,0	
Dimensiones			Al.xAn.xF. mm	740 x 884 x 388	740 x 884 x 388	740 x 884 x 388	
Peso			Kg	58,5	58,5	58,5	
Compresor				SWING	SWING	SWING	
Potencia sonora			dB(A)	58	60	62	
Conexión Refrigerante				ø 1/4" - ø 5/8"	ø 1/4" - ø 5/8"	ø 1/4" - ø 5/8"	
Líneas Refrigerante Lmax (d) / Desnivel max (h)				3<d<30 / h<20	3<d<30 / h<30	3<d<30 / h<30	
Precarga refrigerante			m	10	10	10	
Alimentación eléctrica				I / 230 V (monofásico)			
Clase de eficiencia energética 55°C LOT1 (SCOP)2				A++ (3,29)	A++ (3,28)	A++ (3,35)	
Clase de eficiencia energética 35°C LOT1 (SCOP)2				A+++ (4,54)	A+++ (4,52)	A+++ (4,61)	
PRECIO				2.168,00 €	2.282,00 €	2.835,00 €	

(*) Cálculos EER y COP realizados de acuerdo con EN 14511.

UNIDADES INTERIORES (HIDROKIT)				EHBX04E6V	ERGA04	EHBX08E6V	ERGA06-08
COMPATIBILIDAD:							
Dimensiones	Al.xAn.xF.	mm	890 x 450 x 350			890 x 450 x 350	
Peso		Kg	44			46	
Resistencia de apoyo 6 kW (2+2+2)			I / 230V - 6kW			I / 230V - 6kW	
Presión sonora	Refriger. / Calef.	dB(A)	28 / 28			28 / 28	
Diámetro tubería agua		Pulgadas	1"			1"	
PRECIO HIDROKIT				2.751,00 €	2.888,00 €		

Para combinación con depósitos de polipropileno es necesario:

REFERENCIA	DESCRIPCIÓN	PRECIO
EKEPRHLT3HX	Kit de conexión EKHWP300B/500B/PB.	361,00 €
EKEPRHLT5X	Kit de conexión EKHWP500B/PB. Recuperación calor.	722,00 €
EKBH3SD	Resistencia de apoyo de 3 kW.	501,00 €

Nota: para combinación con depósitos de acero inoxidable no es necesario ningún opcional. El depósito incluye: válvula de 3 vías, sonda de temperatura y resistencia de apoyo ACS.

Rango de funcionamiento de temperatura ambiente exterior

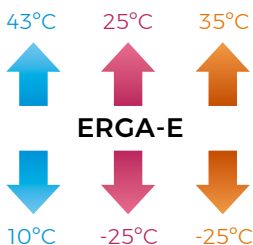

Rango de funcionamiento de temperatura de salida de agua

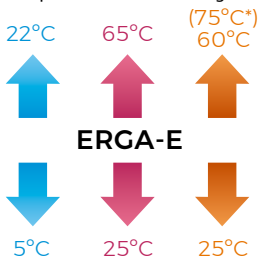

*Apoyo resistencia

- Refrigeración
- Calefacción
- Agua caliente sanitaria

Nota: para más información sobre opcionales, páginas 178-182.

Nota: consultar información y precios acerca de los depósitos y acumuladores multienergéticos en páginas 186-188.

Daikin Altherma 3 Bibloc Diseño Mural

Unidad exterior **ERLA-D**

Unidad interior **EBBX-D**



Unidad exterior
| ERLA-D |

Unidad interior
| EBBX-D |

CONTROL
vía App
Onecta
(opcional)



UNIDADES EXTERIORES			ALIMENTACIÓN MONOFÁSICA			ALIMENTACIÓN TRIFÁSICA			
			ERLA11DV3	ERLA14DV3	ERLA16DV37	ERLA11DW1	ERLA14DW1	ERLA16DW17	
Temperatura ambiente	impulsión								
Calefacción	7	35	Capacidad máxima kW	12,44	13,38	16,00	12,44	13,38	15,96
			Consumo máximo kW	2,57	2,83	3,53	2,57	2,83	3,45
	-2	45	Capacidad máxima kW	10,98	12,58	16,00	10,98	12,58	16,00
			Consumo máximo kW	3,05	3,42	4,56	3,05	3,42	4,56
Refrigeración	35	18	Capacidad máxima kW	9,43	10,21	11,44	9,43	10,21	11,44
			Consumo máximo kW	2,83	3,15	3,81	2,83	3,15	3,81
	35	7	Capacidad máxima kW	17,44	17,95	17,95	17,44	17,95	17,95
			Consumo máximo kW	4,74	4,59	4,59	4,74	4,59	4,59
			Capacidad máxima kW	13,15	13,53	13,53	13,15	13,53	13,53
			Consumo máximo kW	4,93	4,77	4,77	4,93	4,77	4,77
COP / EER*	7 / 35	35 / 18		4,83 / 4,75	4,87 / 4,66	4,53 / 4,16	4,83 / 4,75	4,87 / 4,66	4,53 / 4,16
Caudal de aire			m ³ /h	3.350	4.220	5.100	3.350	4.220	5.100
Refrigerante R-32			kg / TCO ₂ eq / PCA	3,8 / 2,57 / 675	3,8 / 2,57 / 675	3,8 / 2,57 / 675	3,8 / 2,57 / 675	3,8 / 2,57 / 675	3,8 / 2,57 / 675
Dimensiones			mm	870 x 1.100 x 460	870 x 1.100 x 460	870 x 1.100 x 460	870 x 1.100 x 460	870 x 1.100 x 460	870 x 1.100 x 460
Peso			Kg	101	101	101	101	101	101
Compresor				SWING	SWING	SWING	SWING	SWING	SWING
Potencia sonora			dB(A)	62	62	62	62	62	62
Conexión Refrigerante				ø 3/8" - ø 5/8"	ø 3/8" - ø 5/8"	ø 3/8" - ø 5/8"	ø 3/8" - ø 5/8"	ø 3/8" - ø 5/8"	ø 3/8" - ø 5/8"
Líneas Refrigerante Lmax (d) / Desnivel max (h)				3<d<50 / h<30	3<d<50 / h<30	3<d<50 / h<30	3<d<50 / h<30	3<d<50 / h<30	3<d<50 / h<30
Precarga refrigerante			m	10	10	10	10	10	10
Alimentación eléctrica				I / 230 V (monofásico)			III / 400 V (trifásico)		
Clase de eficiencia energética 55°C LOT1 (SCOP)				A++ (3,27)	A++ (3,26)	A++ (3,35)	A++ (3,27)	A++ (3,26)	A++ (3,35)
Clase de eficiencia energética 35°C LOT1 (SCOP)				A+++ (4,72)	A+++ (4,68)	A+++ (4,68)	A+++ (4,72)	A+++ (4,68)	A+++ (4,68)
PRECIO				4.293,00 €	5.466,00 €	6.412,00 €	4.723,00 €	6.012,00 €	7.053,00 €

(*) Cálculos EER y COP realizados de acuerdo con EN 14511.

UNIDAD INTERIOR MURAL			EBBX11D6V	ERLA11	EBBX16D6V	ERLA14-16
COMPATIBILIDAD:						
Dimensiones	Al.xAn.xF.	mm	890 x 450 x 350		890 x 450 x 350	
Peso		Kg	44		46	
Resistencia de apoyo 6 kW (2+2+2)			I / 230V - 6kW		I / 230V - 6kW	
Presión sonora	Refrig. / Calif.	dB(A)	28 / 28		28 / 28	
PRECIO HIDROKIT			3.016,00 €		3.215,00 €	

Nota: Unidades interiores con resistencia trifásica disponibles. Consultar.

Para combinación con depósitos de polipropileno es necesario:

REFERENCIA	DESCRIPCIÓN	PRECIO
EKEPRHLT3HX	Kit de conexión EKHWP300B/500B/PB.	361,00 €
EKEPRHLT5X	Kit de conexión EKHWP500B/PB. Recuperación calor.	722,00 €
EKBH3SD	Resistencia de apoyo de 3 kW.	501,00 €

Nota: para combinación con depósitos de acero inoxidable no es necesario ningún opcional. El depósito incluye: válvula de 3 vías, sonda de temperatura y resistencia de apoyo ACS.

Rango de funcionamiento de temperatura ambiente exterior

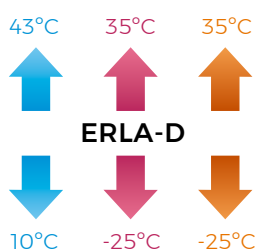

Rango de funcionamiento de temperatura de salida de agua

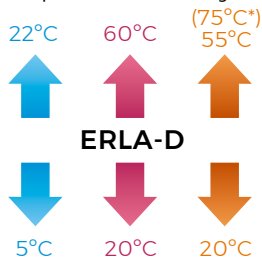

*Apoyo resistencia

● Refrigeración ● Calefacción ● Agua caliente sanitaria

Nota: para más información sobre opcionales, páginas 88-92.

Nota: consultar información y precios acerca de los depósitos y acumuladores multienergéticos en páginas 186-188.

2

Ejemplo Daikin Altherma 3 Bibloc
Diseño integrado con depósito
para ACS, fancoils y suelo radiante
complementado con energía solar
fotovoltaica.

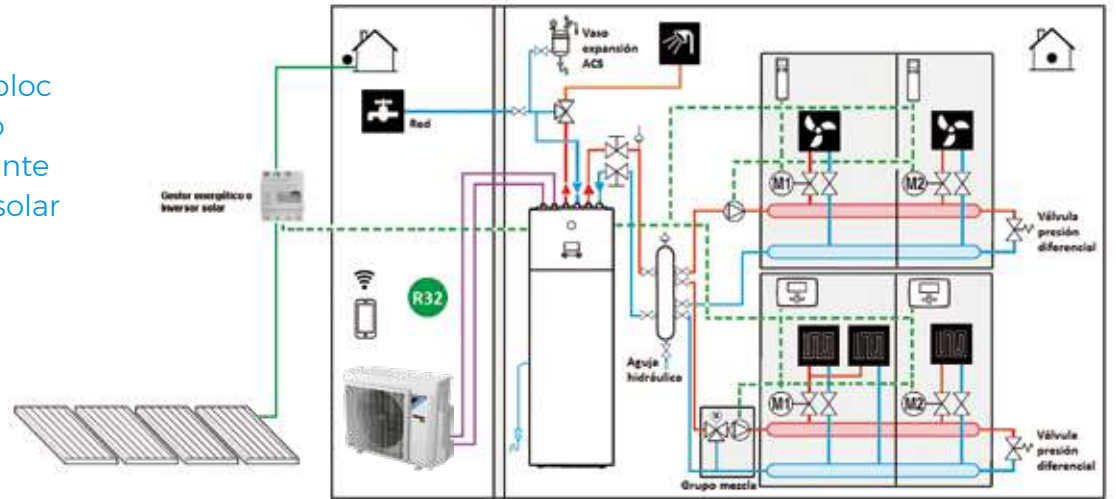

2

Ejemplo Daikin Altherma 3 Bibloc
compact, suelo radiante/refrescante
y solar drain back para producción
de ACS y apoyo a calefacción
complementado con energía
solar fotovoltaica.

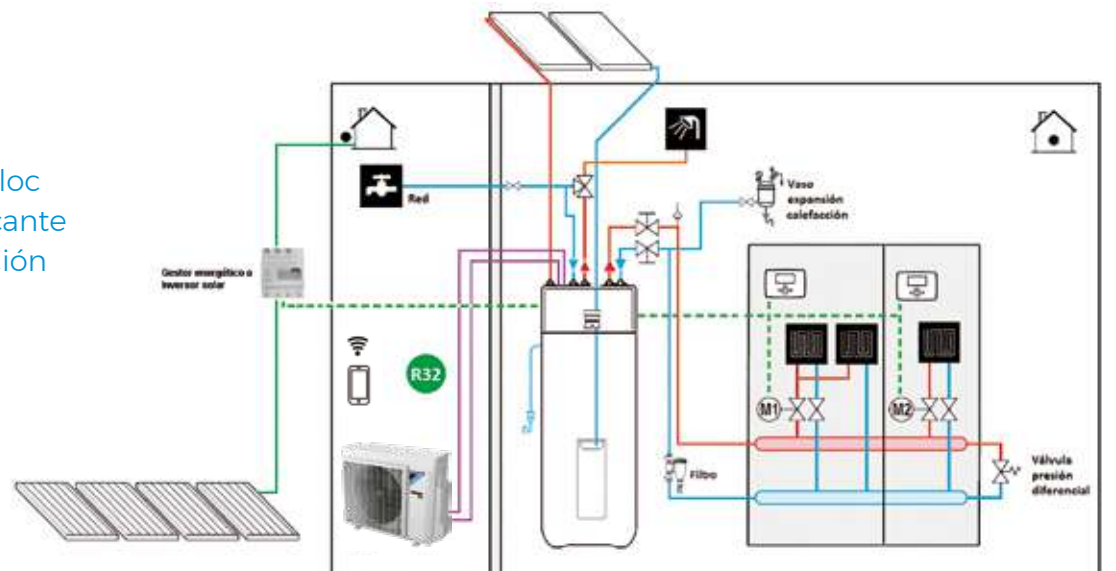

3

Ejemplo Daikin Altherma 3 Bibloc
Diseño mural con depósito para
ACS y fancoils complementado
con energía solar fotovoltaica.

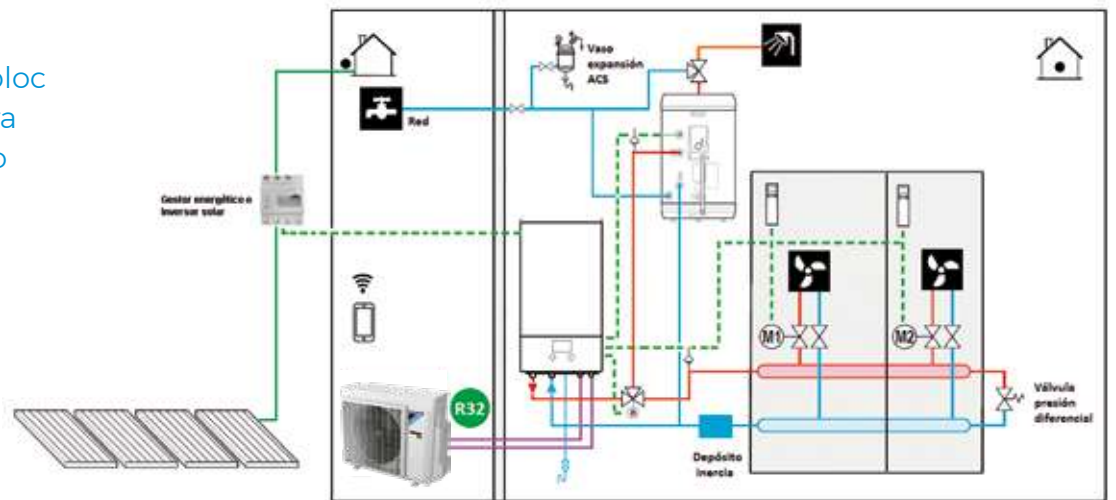

SETS RECOMENDADOS

	CONJUNTOS	UD.EXTERIOR	HIDROKIT	VOLUMEN ACUMULADOR	TOTAL
Daikin Altherma 3 Bibloc Diseño Integrado	GAVV418EV	ERGA04EV 2.168,00 €	EHVX04S18E3V 4.847,00 €	180 l	7.015,00 €
	GAVV618EV	ERGA06EVH 2.282,00 €	EHVX08S18E6V 4.982,00 €	180 l	7.264,00 €
	GAVV623EV	ERGA06EVH 2.282,00 €	EHVX08S23E6V 5.245,00 €	230 l	7.527,00 €
	GAVV818EV	ERGA08EVH7 2.835,00 €	EHVX08S18E6V 4.982,00 €	180 l	7.817,00 €
	GAVV823EV	ERGA08EVH7 2.835,00 €	EHVX08S23E6V 5.245,00 €	230 l	8.080,00 €

	UNIDAD EXTERIOR	HIDROKIT	TOMA DE LLENADO	RESISTENCIA ELÉCTRICA	KIT INSTALACIÓN RESISTENCIA	TOTAL
Daikin Altherma 3 Bibloc Compact Unidades con conexión solar Drain Back	ERGA04EV 2.168,00 €	EHSX04P30E 3.954,00 €	165215 53,00 €	EKECBUA3V 949,00 €	EKECBUCO3A 177,00 €	7.301,00 €
	ERGA06EVH 2.282,00 €	EHSX08P30E 5.048,00 €	165215 53,00 €	EKECBUA3V 949,00 €	EKECBUCO3A 177,00 €	8.509,00 €
	ERGA06EVH 2.282,00 €	EHSX08P50E 6.143,00 €	165215 53,00 €	EKECBUA3V 949,00 €	EKECBUCO3A 177,00 €	9.604,00 €
	ERGA08EVH7 2.835,00 €	EHSX08P30E 5.048,00 €	165215 53,00 €	EKECBUA3V 949,00 €	EKECBUCO3A 177,00 €	9.062,00 €
	ERGA08EVH7 2.835,00 €	EHSX08P50E 6.143,00 €	165215 53,00 €	EKECBUA3V 949,00 €	EKECBUCO3A 177,00 €	10.157,00 €

	CONJUNTOS	UD.EXTERIOR	HIDROKIT	ACUMULADOR	TOTAL
Daikin Altherma 3 Bibloc Diseño Mural	GABX415EV	ERGA04EV 2.168,00 €	EHBX04E6V 2.751,00 €	EKHWS150D3V3 1.948,00 €	6.867,00 €
	GABX615EV	ERGA06EVH 2.282,00 €	EHBX08E6V 2.888,00 €	EKHWS150D3V3 1.948,00 €	7.118,00 €
	GABX618EV	ERGA06EVH 2.282,00 €	EHBX08E6V 2.888,00 €	EKHWS180D3V3 1.975,00 €	7.145,00 €
	GABX820EV	ERGA08EVH7 2.835,00 €	EHBX08E6V 2.888,00 €	EKHWS200D3V3 2.004,00 €	7.727,00 €

Nota: todas estas combinaciones son SETS recomendados para otras opciones consultar con Daikin.

Nota: para más información sobre opcionales, páginas 178-182.

1

Ejemplo Daikin Altherma 3 Bibloc
Diseño Integrado con depósito
para ACS y suelo radiante

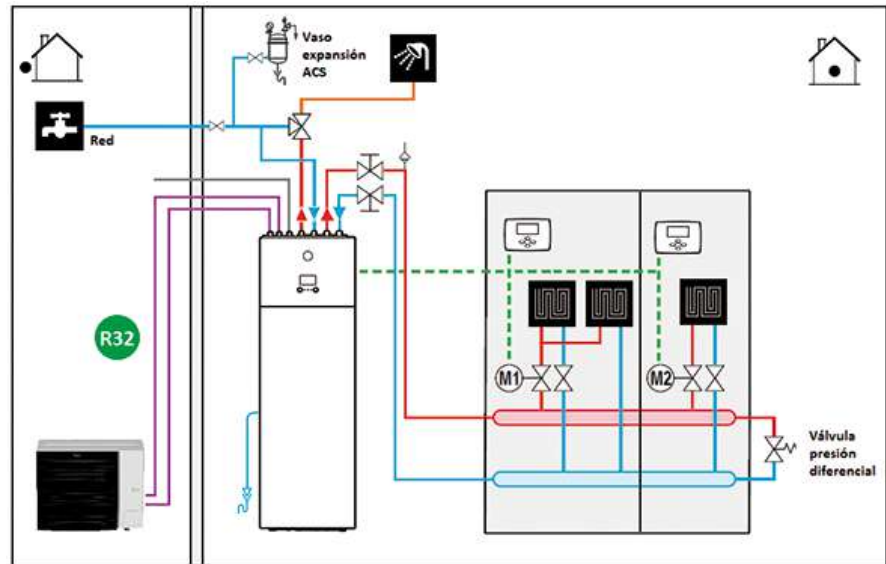

2

Ejemplo Daikin Altherma 3 Bibloc
Diseño integrado Bizona con
depósito para ACS, fancoils y
suelo radiante

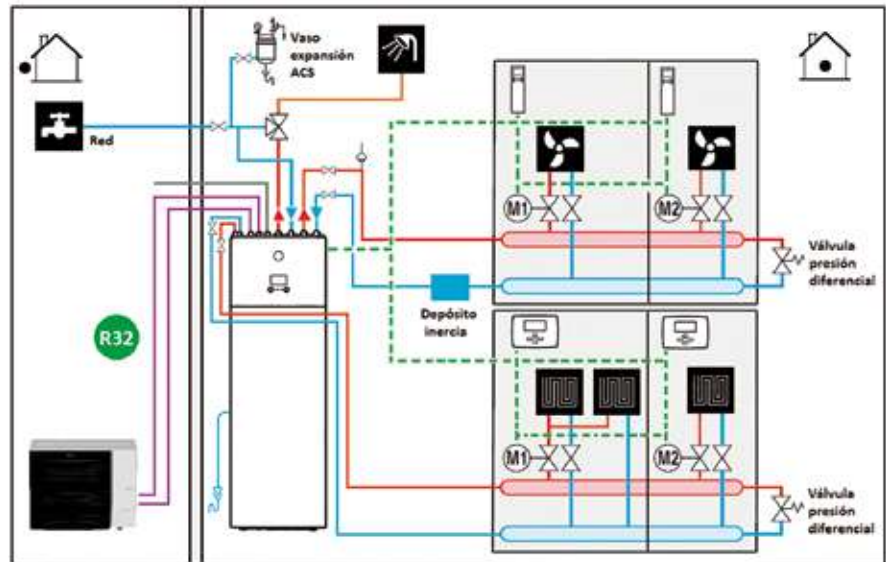

3

Ejemplo Daikin Altherma 3 Bibloc
Diseño mural con depósito para ACS
y fancoils

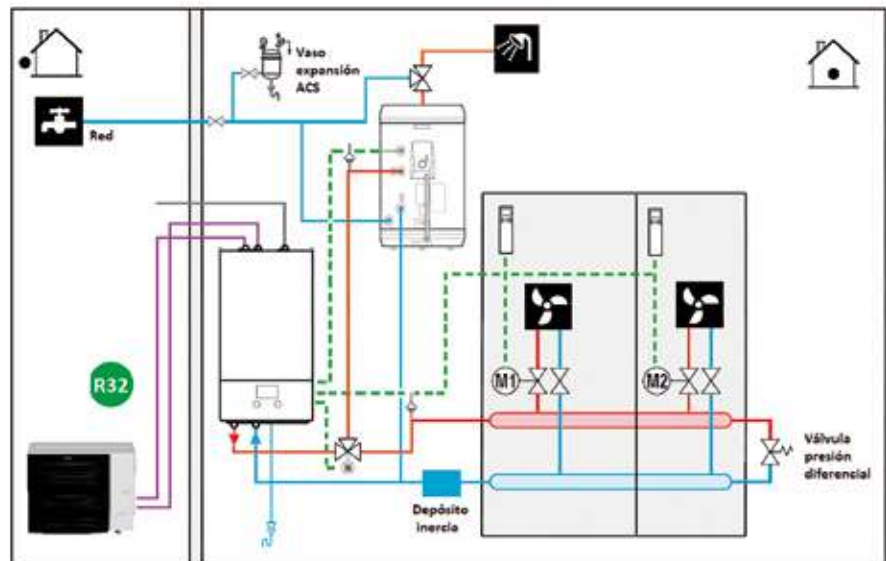

SETS RECOMENDADOS

Daikin Altherma 3 Bibloc Diseño Integrado	CONJUNTOS	UD.EXTERIOR	HIDROKIT	VOLUMEN ACUMULADOR	TOTAL
	LAVX1118DV	ERLA11DV3 4.293,00 €	EBVX11S18D6V 5.324,00 €	180 l	9.617,00 €
	LAVX1123DV	ERLA11DV3 4.293,00 €	EBVX11S23D6V 5.444,00 €	230 l	9.737,00 €
	LAVX1418DV	ERLA14DV3 5.466,00 €	EBVX16S18D6V 5.632,00 €	180 l	11.098,00 €
	LAVX1423DV	ERLA14DV3 5.466,00 €	EBVX16S23D6V 5.752,00 €	230 l	11.218,00 €
	LAVX1618DV	ERLA16DV37 6.412,00 €	EBVX16S18D6V 5.632,00 €	180 l	12.044,00 €
	LAVX1623DV	ERLA16DV37 6.412,00 €	EBVX16S23D6V 5.752,00 €	230 l	12.164,00 €

Daikin Altherma 3 Bibloc Diseño Mural	CONJUNTOS	UD.EXTERIOR	HIDROKIT	ACUMULADOR	TOTAL
	LABX1120DV	ERLA11DV3 4.293,00 €	EBBX11D6V 3.016,00 €	EKHWS200D3V3 2.004,00 €	9.313,00 €
	LABX1125DV	ERLA11DV3 4.293,00 €	EBBX11D6V 3.016,00 €	EKHWS250D3V3 2.136,00 €	9.445,00 €
	LABX1425DV	ERLA14DV3 5.466,00 €	EBBX16D6V 3.215,00 €	EKHWS250D3V3 2.136,00 €	10.817,00 €
	LABX1430DV	ERLA14DV3 5.466,00 €	EBBX16D6V 3.215,00 €	EKHWS300D3V3 2.270,00 €	10.951,00 €
	LABX1625DV	ERLA16DV37 6.412,00 €	EBBX16D6V 3.215,00 €	EKHWS250D3V3 2.136,00 €	11.763,00 €
	LABX1630DV	ERLA16DV37 6.412,00 €	EBBX16D6V 3.215,00 €	EKHWS300D3V3 2.270,00 €	11.897,00 €

Daikin Altherma 3 Bibloc Diseño Compact	UD.EXTERIOR	HIDROKIT	TOMA DE LLENADO	RESISTENCIA ELÉCTRICA	KIT INSTALACIÓN RESISTENCIA	TOTAL
	ERLA11DV3 4.293,00 €	EBSX11P30D 5.590,00 €	165215 53,00 €	EKECBUA3V 949,00 €	EKECBUCO2A 172,00 €	11.057,00 €
	ERLA11DV3 4.293,00 €	EBSX11P50D 6.312,00 €	165215 53,00 €	EKECBUA3V 949,00 €	EKECBUCO2A 172,00 €	11.779,00 €
	ERLA14DV3 5.466,00 €	EBSX16P50D 6.470,00 €	165215 53,00 €	EKECBUA3V 949,00 €	EKECBUCO2A 172,00 €	13.110,00 €
	ERLA16DV37 6.412,00 €	EBSX16P50D 6.470,00 €	165215 53,00 €	EKECBUA3V 949,00 €	EKECBUCO2A 172,00 €	14.056,00 €

Nota: todas estas combinaciones son SETS recomendados para otras opciones consultar con Daikin.

Nota: para más información sobre opcionales, páginas 178-182.



Daikin Altherma Monobloc

Unidad exterior EBLA
con tecnología Bluevolution
Daikin Altherma 3 M

R-32 **BLUEVOLUTION**

Daikin Altherma 3 Monobloc es la nueva generación de bombas de calor de Daikin para calefacción, refrigeración y agua caliente sanitaria (ACS).

o Tecnología de alto rendimiento

- › COP en calefacción de hasta 5,10
- › Calificación energética **A+++**

o Reversible

Temperatura de agua de impulsión desde 5°C hasta 65°C sin resistencia.

o Respetuoso con el medio ambiente

R-32 que minimiza el impacto ambiental.

o Exclusivo diseño

Único ventilador oculto por una rejilla horizontal de color oscuro.

Altura reducida aumentando su compacidad e integrabilidad en edificios.

o Control

Sistema de control fotovoltaico integrado en la PCB.

Clase 4, 6, 8



Clase 9, 11, 14, 16



MMI2
Interfaz de usuario

- Incluido con el equipo
- Para control TH necesario Madoka



Clase 9,11,14 y 16 disponible en versión calefacción + ACS

IDEAL PARA SUELO RADIANTE Y FANCOILS

Combinaciones con unidad interior



Unidad exterior
| EBLA04-08E3V3 |



Unidad exterior
| EBLA09-016D3V3 |

Daikin Altherma 3
Monobloc
Acumulador acero inoxidable

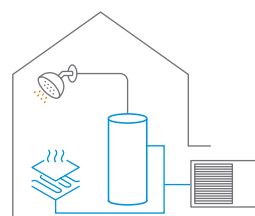

Daikin Altherma 3
Monobloc
Acumulador multienergético

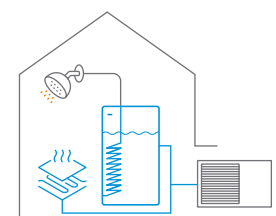



Daikin Altherma 3 Monobloc
Diseño Compacto

Unidad exterior **EBLA04-08E**



Unidad exterior
| EBLA04-08E3V3 |



Acumulador
| EKHWS-D |



Acumulador
| EKHP300-500B/PB |

CONTROL
via App
Onecta
INCLUIDO



DAIKIN ALTHERMA 3 MONOBLOC			EBLA04E3V3		EBLA06E3V3		EBLA08E3V3	
Temperatura ambiente	impulsión							
Calefacción	7	35	Capacidad Máxima	kW	6,41	7,74	9,37	
			Consumo Máximo	kW	1,3	1,63	2,08	
	-2	45	Capacidad Máxima	kW	6,08	7,4	8,86	
			Consumo Máximo	kW	1,65	2,01	2,55	
Refrigeración	35	18	Capacidad Máxima	kW	5,43	6,2	7,24	
			Consumo Máximo	kW	1,68	1,97	2,41	
	35	7	Capacidad Máxima	kW	5,98	7,45	8,57	
			Consumo Máximo	kW	1,06	1,54	1,87	
COP/EER*		7 / 35 35 / 18			5,1 / 5,91	4,85 / 5,4	4,6 / 5,19	
Caudal de aire			m ³ /h	2.280	2.520	2.770		
Refrigerante R-32			kg / TCO ₂ eq / PCA	1,35 / 0,91 / 675	1,35 / 0,91 / 675	1,35 / 0,91 / 675		
Dimensiones			Al.xAn.xF.	770 x1.250 x 362	770 x1.250 x 362	770 x1.250 x 362		
Peso			Kg	91	91	91		
Compresor				SWING	SWING	SWING		
Potencia sonora			dB(A)	58	60	62		
Alimentación eléctrica					1 / 230V (monofásico)			
Resistencia de apoyo				3 kW 220V	3 kW 220V	3 kW 220V		
Clase de eficiencia energética 55°C LOT1 (SCOP)				A++ (3,29)	A++ (3,28)	A++ (3,35)		
Clase de eficiencia energética 35°C LOT1 (SCOP)				A+++ (4,54)	A+++ (4,52)	A+++ (4,61)		
PRECIO				3.014,00 €	4.086,00 €	4.762,00 €		

(*) Cálculos EER y COP realizados de acuerdo con EN 14511.

Rango de funcionamiento de temperatura ambiente exterior

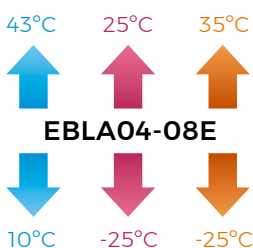

Rango de funcionamiento de temperatura de salida de agua

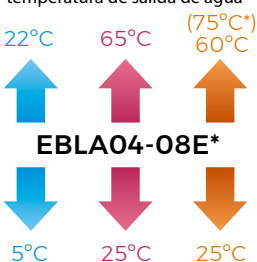

*Apoyo resistencia

● Refrigeración ● Calefacción ● Agua caliente sanitaria



Ejemplo Daikin Altherma 3 Monobloc con depósito para ACS y suelo radiante, complementado con energía solar fotovoltaica

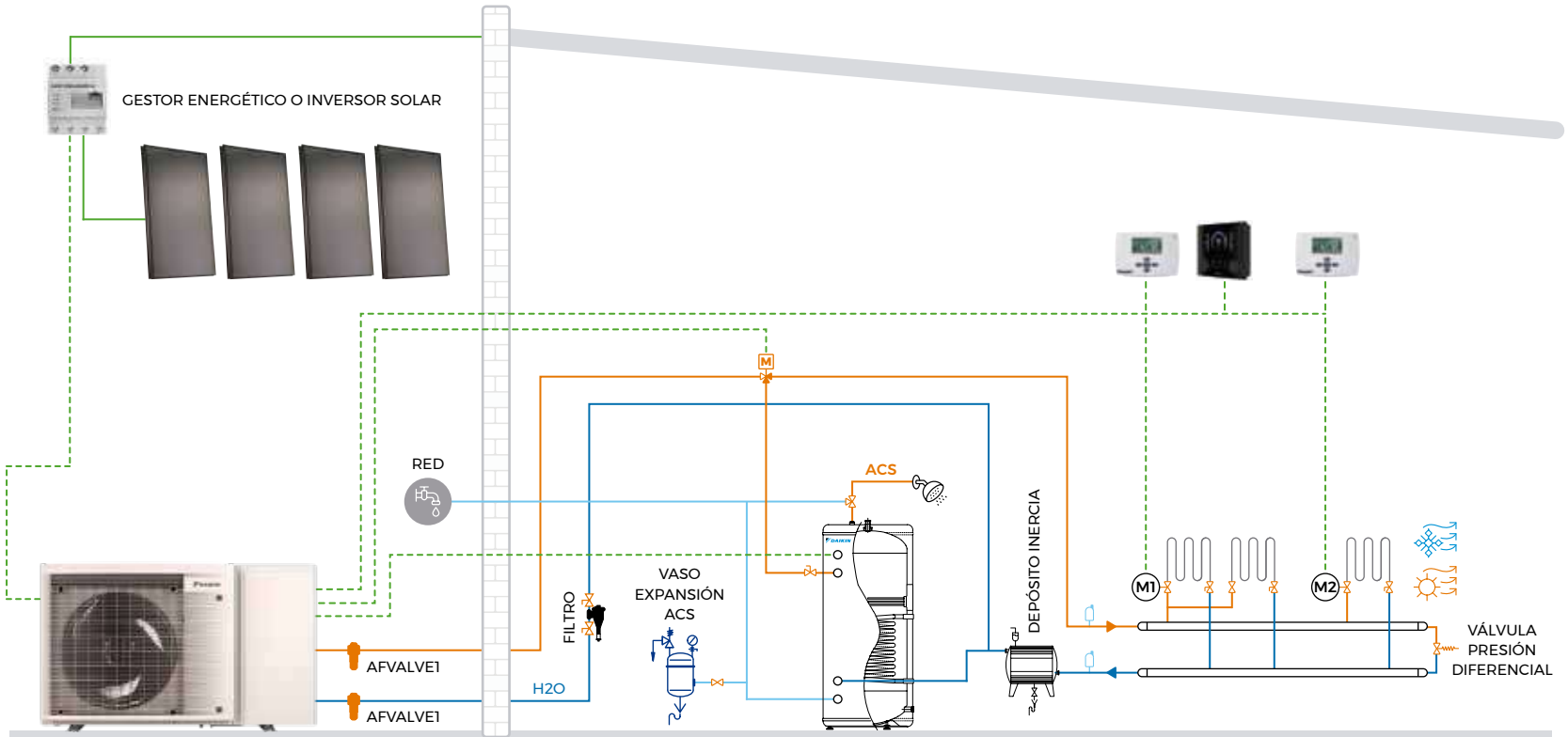

○ Dimensiones muy reducidas

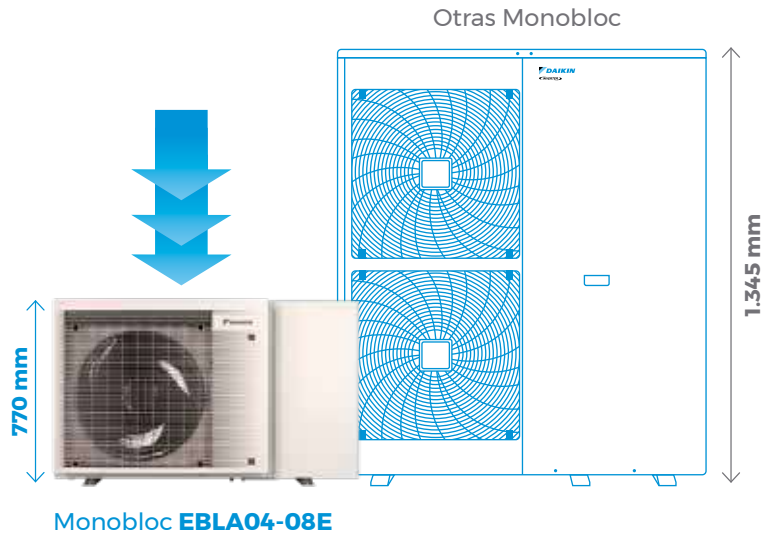

Otras Monobloc

MMI2
Interfaz de usuario

- Incluido con el equipo
- Para control TH necesario Madoka

CONTROL
via App
Onecta
INCLUIDO



Compatible con acumuladores multienergéticos

MODELO	ACUMULADORES	PRECIO
EKHWP300B	Acumulador multienergético 300L	2.655,00 €
EKHWP500B	Acumulador multienergético 500L	3.024,00 €

Para combinación con depósitos de polipropileno es necesario:

REFERENCIA	DESCRIPCIÓN	PRECIO
EKEPRHLT3HX	Kit de conexión EKHWP300B/500B/PB	361,00 €
EKEPRHLT5X	Kit de conexión EKHWP500B/PB. Recuperación calor.	722,00 €
EKBH3SD	Resistencia de apoyo de 3 kW	501,00 €

CONJUNTOS	UD.EXTERIOR	ACUMULADOR	TOTAL
BLA04EV	EBLA04E3V3 3.014,00 €	EKHWS150D3V3 1.948,00 €	4.962,00 €
BLA06EV	EBLA06E3V3 4.086,00 €	EKHWS180D3V3 1.975,00 €	6.061,00 €
BLA08EV	EBLA08E3V3 4.762,00 €	EKHWS200D3V3 2.004,00 €	6.766,00 €

Nota: para combinación con depósitos de acero inoxidable no es necesario ningún opcional. El depósito incluye: válvula de 3 vías, sonda de temperatura y resistencia de apoyo ACS.

Nota: para resto de accesorios opcionales, consultar las páginas 178-182.

Nota: consultar información y precios acerca de los depósitos y acumuladores multienergéticos en páginas 186-188.

Daikin Altherma 3 Monobloc
Diseño Compacto

Unidad exterior **EBLA09-016D**



Unidad exterior
| EBLA09-16D3V3 |
| EDLA09-16D3V3 |



Acumulador
| EKHWS-D |



Acumulador
| EKHWP300-500B/PB |

CONTROL
via App
Onecta
(opcional)



DAIKIN ALTHERMA 3 MONOBLOC				EBLA09D3V3	EBLA11D3V3	EBLA14D3V3	EBLA16D3V37	
Temperatura ambiente	impulsión							
Calefacción	7	35	Capacidad Máxima	kW	10,42	12,31	13,69	15,96
			Consumo Máximo	kW	2,17	2,57	2,95	3,53
	7	45	Capacidad Máxima	kW	10,06	12,28	13,92	16,00
			Consumo Máximo	kW	2,94	3,76	4,13	4,56
Refrigeración	-2	35	Capacidad Máxima	kW	8,91	10,08	11,49	12,02
			Consumo Máximo	kW	3,27	3,99	4,19	4,25
	35	18	Capacidad Máxima	kW	16,31	18,25	18,79	18,79
			Consumo Máximo	kW	4,48	5,34	4,71	4,71
35	7	Capacidad Máxima	kW	11,02	12,68	13,09	14,01	
		Consumo Máximo	kW	3,07	4,62	4,34	4,63	
COP/EER*				4,91 / 5,34	4,83 / 5,31	4,87 / 5,04	4,53 / 4,74	
Caudal de aire			m ³ /h	2.880	3.350	4.220	5.100	
Refrigerante R-32			kg / TCO ₂ eq / PCA	3,8 / 2,57 / 675	3,8 / 2,57 / 675	3,8 / 2,57 / 675	3,8 / 2,57 / 675	
Dimensiones			Al.xAn.xF.	870 x 1.380 x 460	870 x 1.380 x 460	870 x 1.380 x 460	870 x 1.380 x 460	
Peso			Kg	147	147	147	147	
Compresor				SWING	SWING	SWING	SWING	
Potencia sonora			dB(A)	62	62	62	62	
Alimentación eléctrica					1 / 230V (monofásico)			
Resistencia de apoyo				3 kW 220V	3 kW 220V	3 kW 220V	3 kW 220V	
Clase de eficiencia energética 55°C LOT1 (SCOP)				A+++ (3,44)	A+++ (3,37)	A+++ (3,42)	A+++ (3,37)	
Clase de eficiencia energética 35°C LOT1 (SCOP)				A+++ (4,82)	A+++ (4,73)	A+++ (4,70)	A+++ (4,69)	
PRECIO				7.323,00 €	7.801,00 €	8.468,00 €	9.063,00 €	

(*) Cálculos EER y COP realizados de acuerdo con EN 14511.

Unidades Monobloc solo calefacción+ACS trifásicas	
EDLA14D3W1	8.943,00 €
EDLA16D3W17	9.573,00 €

Daikin Altherma 3 Monobloc versión trifásica	
EBLA09D3W1	8.055,00 €
EBLA11D3W1	8.581,00 €
EBLA14D3W1	9.315,00 €
EBLA16D3W17	9.969,00 €

Disponibles unidades Monobloc solo calefacción+ACS	
EDLA09D3V3	7.033,00 €
EDLA11D3V3	7.491,00 €
EDLA14D3V3	8.130,00 €
EDLA16D3V37	8.703,00 €

Nota: las características técnicas de las unidades de calefacción + ACS son las mismas que las de los equipos reversibles (a excepción de los datos de refrigeración).

Rango de funcionamiento de temperatura ambiente exterior

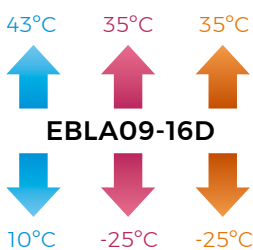

Rango de funcionamiento de temperatura de salida de agua

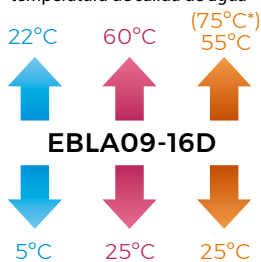

*Apoyo resistencia

● Refrigeración ● Calefacción ● Agua caliente sanitaria

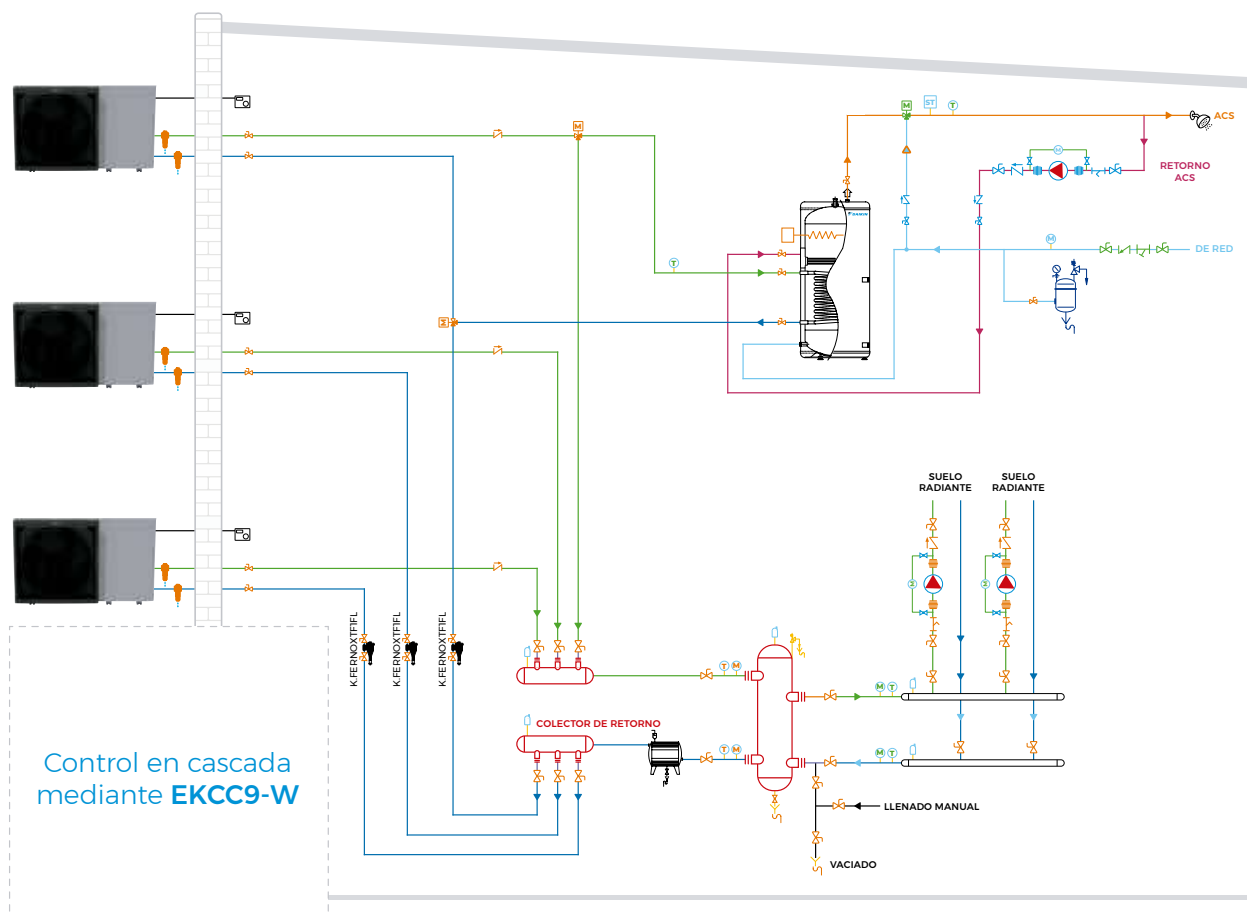

○ Dimensiones muy reducidas

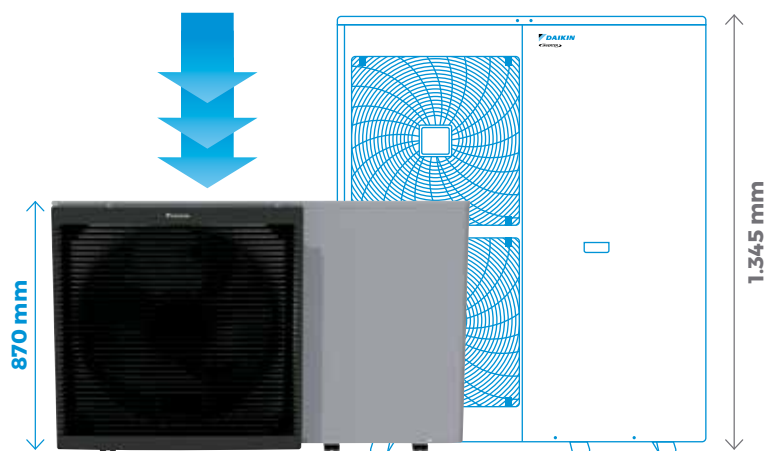

Monobloc **EBLA09-16D**

Otras Monobloc

MMI2
Interfaz de usuario

- Incluido con el equipo
- Para control TH necesario Madoka

CONTROL
via App
Onecta
(opcional)



Compatible con acumuladores multienergéticos

MODELO	ACUMULADORES	PRECIO
EKHWP300B	Acumulador multienergético 300L	2.655,00 €
EKHWP500B	Acumulador multienergético 500L	3.024,00 €

Para combinación con depósitos de polipropileno es necesario:

REFERENCIA	DESCRIPCIÓN	PRECIO
EKEPRHLT3HX	Kit de conexión EKHWP300B/500B/PB	361,00 €
EKEPRHLT5X	Kit de conexión EKHWP500B/PB. Recuperación calor.	722,00 €
EKBH3SD	Resistencia de apoyo de 3 kW	501,00 €

CONJUNTOS	UD.EXTERIOR	ACUMULADOR	TOTAL
BLA09DV	EBLA09D3V3 7.323,00 €	EKHWS200D3V3 2.004,00 €	9.327,00 €
BLA11DV	EBLA11D3V3 7.801,00 €	EKHWS200D3V3 2.004,00 €	9.805,00 €
BLA14DV	EBLA14D3V3 8.468,00 €	EKHWS250D3V3 2.136,00 €	10.604,00 €
BLA16DV	EBLA16D3V37 9.063,00 €	EKHWS300D3V3 2.270,00 €	11.333,00 €

Nota: para combinación con depósitos de acero inoxidable no es necesario ningún opcional. El depósito incluye: válvula de 3 vías, sonda de temperatura y resistencia de apoyo ACS.

Nota: para resto de accesorios opcionales, consultar las páginas 178-182.

Nota: consultar información y precios acerca de los depósitos y acumuladores multienergéticos en páginas 186-188.



Daikin Altherma 4 Silent

Unidad exterior Daikin Altherma 4



Daikin Altherma 4 Silent es la nueva generación de bombas de calor de Daikin para calefacción, refrigeración y agua caliente sanitaria (ACS).

o Tecnología de alto rendimiento

- › Calificación energética **A+++**
- › Mantiene la potencia a -15°C

o Reversible

Temperatura de agua de impulsión desde 5°C hasta 70°C para unidades monofásicas y hasta 75°C para las trifásicas, sin resistencia.

o Respetuoso con el medio ambiente

Refrigerante **R-290** que minimiza el impacto ambiental.

o Exclusivo diseño

Con un diseño contemporáneo y elegante, que incluye una rejilla de lamas negras, garantiza una visibilidad mínima del ventilador y el reflejo del entorno en la cubierta y en los paneles laterales.

Altura reducida aumentando su compacidad e integrabilidad en edificios.

o Ultrasilenciosa

Sonido entre 50-54 dBA, convirtiéndose en la unidad más silenciosa de Daikin Altherma.

Clase 6-8-10



70°C
Sin resistencia

75°C
Sin resistencia
(trifásicas)

Clase 12-14



75°C
Sin resistencia

IDEAL PARA RADIADORES CONVENCIONALES EN:
Viviendas unifamiliares
Rehabilitación energética
Sustitución de calderas



Ver guía sustitución de calderas por bombas de calor

Cuatro posibles combinaciones con unidad interior con conexión hidráulica



Unidad interior
| EPVX |



Unidad interior
| EPVZ |



Unidad interior
| EPSX(B) |



Unidad interior
| EPBX |

Daikin Altherma 4 Silent DISEÑO INTEGRADO

Nueva unidad interior **EPVX** 

Fácil de instalar

- › Todos los componentes hidráulicos incluidos de fábrica
- › Huella de instalación reducida 595x634

Adaptable a la demanda de ACS

- › Versión de 180L y 230L de agua de consumo
- › Calentador de reserva de hasta 4,5 kW



 180 L
230 L

 4,5 kW

Daikin Altherma 4
Diseño integrado

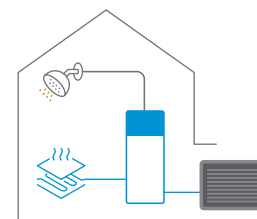

Daikin Altherma 4 Silent DISEÑO COMPACT

Nueva unidad interior **EPSX(B)** 

Multienergético

- › Combinable con energía solar térmica "drain back" y solar presurizado
- › Versión bivalente con serpentín adicional para conectar otras fuentes de energía térmica
- › Desescarche simultáneo a la operación en calefacción (500 L)

Máximo estándar de higienidad

- › Calentamiento del agua sanitaria de forma instantánea bajo demanda
- › Sin necesidad de tratamiento antilegionela
- › Sin lodos ni fangos
- › Sin riesgo de corrosión

Eficiente

- › Mínimas pérdidas térmicas debido a su espuma de alto grado de aislamiento
- › Gestión electrónica automática para aprovechamiento del excedente térmico en el circuito de calefacción



 300 L
500 L

 9 kW
Incluida en el equipo

 Variable en función
de temperatura y
caudal de extracción

Daikin Altherma 4 Compact
con posibilidad de apoyo solar
y/u otras fuentes de energía

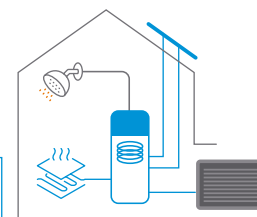

Filtro magnético incluido

Daikin Altherma 4 Silent DISEÑO MURAL

Nueva unidad interior **EPBX** 

Fácil de instalar

- › Placa electrónica y componentes hidráulicos situados en el frontal para fácil acceso

Flexibilidad de instalación

- › Dimensiones ideales para instalación en espacios reducidos

Combinable con depósitos de ACS

- › Depósitos de acero inoxidable
- › Depósitos multienergéticos



 4,5 kW

Daikin Altherma 4
Diseño mural

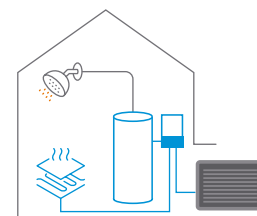

Daikin Altherma 4 Silent
Diseño Integrado
 Unidad exterior **EPSK-A**
 Unidad interior **EPVX**

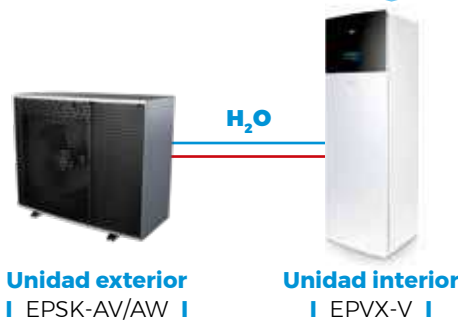

UNIDADES EXTERIORES			ALIMENTACIÓN MONOFÁSICA			ALIMENTACIÓN TRIFÁSICA					
			EPSK06AV3* (n)	EPSK08AV3* (n)	EPSK10AV3* (n)	EPSK08AW1* (n)	EPSK10AW1* (n)	EPSK12AW1* (n)	EPSK14AW1* (n)		
Temperatura ambiente	impulsión										
Calefacción	7	35	Capacidad Máxima kW	5,73	7,48	9,71	7,48	9,71	12,28	14,85	
		45	Consumo Máximo kW	1,08	1,44	2,11	1,44	2,11	2,3	3,07	
	-2	70	Capacidad Máxima kW	5,83	7,61	9,88	7,61	9,88	12,09	15,16	
			Consumo Máximo kW	1,3	1,75	2,56	1,75	2,56	3,03	3,8	
Refrigeración	35	18	Capacidad Máxima kW	8,61	9,51	10,78	9,51	10,78	11,88	14,9	
		7	Consumo Máximo kW	1,56	1,87	2,25	1,87	2,25	2,81	3,8	
	35	7	Capacidad Máxima kW	6	6,91	7,84	6,91	7,84	9,01	11,3	
			Consumo Máximo kW	1,55	1,83	2,17	1,83	2,17	2,55	3,45	
COP/EER*	7/35	35/18		5,19/5,63	5,01/5,63	4,94/5,63	5,01/5,63	4,94/5,63	5,50/6,02	5,50/6,02	
Alimentación Eléctrica			I /230 V monofásica			III /400 V trifásica					
Potencia sonora			dB(A)	45	45	47	45	47	52	52	
Refrigerante				R-290			R-290				
Peso			Kg	190			190				
Compresor				SCROLL			SCROLL				
Carga refrigerante			kg	1,1	1,1	1,1	1,1	1,4	1,4	1,4	
Tª impulsión @ Ta -15°C			°C	70	70	70	75	75	75	75	
Tª exterior mínima			°C	-28	-28	-28	-28	-28	-28	-28	
Longitud máx / Desnivel máx			m	30/10	30/10	30/10	30/10	30/10	50/10	50/10	
Dimensiones AlxAnxF			mm	1.122x1.330x600	1.122x1.330x600	1.122x1.330x600	1.122x1.330x600	1.122x1.330x600	1.122x1.330x600	1.122x1.330x600	
Clase de eficiencia energética 35°C LOT1				A+++	A+++	A+++	A+++	A+++	A+++	A+++	
Clase de eficiencia energética 55°C LOT1				A+++	A+++	A+++	A+++	A+++	A+++	A+++	
PRECIO				7.410,00 €	7.623,00 €	8.788,00 €	8.386,00 €	9.667,00 €	9.721,00 €	10.786,00 €	

Nota: para más información técnica, por favor contacta con tu comercial de Daikin. (*) Cálculos EER y COP realizados de acuerdo con EN 14511.

HIDROKIT INTEGRADO		EPVX10S18A4V* (n)	EPVX14S18A4V* (n)	EPVX10S23A4V* (n)	EPVX14S23A4V* (n)
Exterior compatible		EPSK06/08/10*		EPSK12/14*	
Volumen Acumulador	l	180	180	230	230
Dimensiones	mm	1.655 x 634 x 595	1.655 x 634 x 595	1.855 x 634 x 595	1.855 x 634 x 595
Presión sonora Ref/Calef	dB(A)	30/30	30/30	30/30	30/30
Color		Blanco	Blanco	Blanco	Blanco
Resistencia apoyo		I /230 V monof. 4,5KW modulante en pasos 500 W			
Perfil de carga LOT2		L		L	
Clase de eficiencia energética LOT2		A+		A+	
PRECIO HIDROKIT		4.781,00 €	5.298,00 €	4.904,00 €	5.421,00 €

* Información preliminar

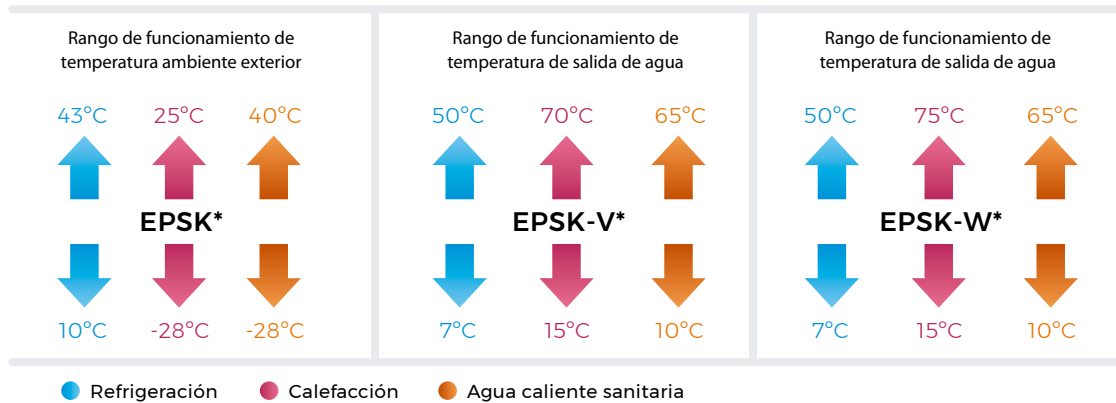

* Información preliminar

nuevo!

Daikin Altherma 4 Silent

Diseño Compact

Unidad exterior **EPSK-A**
Unidad interior **EPSX**

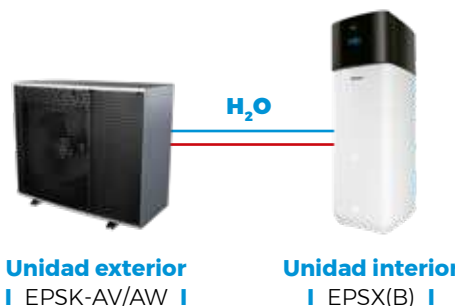

CONTROL
via App
Onecta
INCLUIDO



UNIDADES EXTERIORES			ALIMENTACIÓN MONOFÁSICA				ALIMENTACIÓN TRIFÁSICA				
			EPSK06AV3* (n)	EPSK08AV3* (n)	EPSK10AV3* (n)	EPSK08AW1* (n)	EPSK10AW1* (n)	EPSK12AW1* (n)	EPSK14AW1* (n)		
Temperatura ambiente	impulsión		I /230 V monofásica				III /400 V trifásica				
Calefacción	7	35	Capacidad Máxima kW	5,73	7,48	9,71	7,48	9,71	12,28	14,85	
		45	Consumo Máximo kW	1,08	1,44	2,11	1,44	2,11	2,3	3,07	
	-2	70	Capacidad Máxima kW	5,83	7,61	9,88	7,61	9,88	12,09	15,16	
			Consumo Máximo kW	1,3	1,75	2,56	1,75	2,56	3,03	3,8	
Refrigeración	35	18	Capacidad Máxima kW	8,61	9,51	10,78	9,51	10,78	11,88	14,9	
		7	Consumo Máximo kW	1,56	1,87	2,25	1,87	2,25	2,81	3,8	
	35	7	Capacidad Máxima kW	6	6,91	7,84	6,91	7,84	9,01	11,3	
			Consumo Máximo kW	1,55	1,83	2,17	1,83	2,17	2,55	3,45	
COP/EER*	7/35	35/18		5,19/5,63	5,01/5,63	4,94/5,63	5,01/5,63	4,94/5,63	5,50/6,02	5,50/6,02	
Alimentación Eléctrica				I /230 V monofásica				III /400 V trifásica			
Potencia sonora			dB(A)	45	45	47	45	47	52	52	
Refrigerante				R-290				R-290			
Peso			Kg	190				190			
Compresor				SCROLL				SCROLL			
Carga refrigerante			kg	1,1	1,1	1,1	1,1	1,4	1,4	1,4	
Tª impulsión @ Ta -15°C			°C	70	70	70	75	75	75	75	
Tª exterior mínima			°C	-28	-28	-28	-28	-28	-28	-28	
Longitud máx / Desnivel máx			m	30/10	30/10	30/10	30/10	30/10	50/10	50/10	
Dimensiones AlxAnxF			mm	1.122x1.330x600	1.122x1.330x600	1.122x1.330x600	1.122x1.330x600	1.122x1.330x600	1.122x1.330x600	1.122x1.330x600	
Clase de eficiencia energética 35°C LOT1				A+++	A+++	A+++	A+++	A+++	A+++	A+++	
Clase de eficiencia energética 55°C LOT1				A+++	A+++	A+++	A+++	A+++	A+++	A+++	
PRECIO				7.410,00 €	7.623,00 €	8.788,00 €	8.386,00 €	9.667,00 €	9.721,00 €	10.786,00 €	

Nota: para más información técnica, por favor contacta con tu comercial de Daikin. (*) Cálculos EER y COP realizados de acuerdo con EN 14511.

HIDROKIT COMPACT	EPSX10P30A* (n)	EPSX14P30A* (n)	EPSX10P50A* (n)	EPSX14P50A* (n)	EPSXB10P30A* (n)	EPSXB14P30A* (n)	EPSXB10P50A* (n)	EPSXB14P50A* (n)		
Exterior compatible	EPSK06/08/10*	EPSK12/14*	EPSK06/08/10*	EPSK12/14*	EPSK06/08/10*	EPSK12/14*	EPSK06/08/10*	EPSK12/14*		
Volumen Acumulador	I		500		300		500			
Dimensiones AlxAnxF	mm		1.915x815x790		1.910x640x595		1.915x790x815			
Presión sonora Ref/Calef	dB(A)		30/30		30/30		30/30			
Color			Blanco		Blanco		Blanco			
Número de serpentines			3: Carga + producción a.c.s. + recuperación		3: Carga + producción a.c.s. + bivalencia		4: Carga + producción a.c.s. + recuperación + bivalencia			
Resistencia apoyo			III 400 V 9 kW en pasos de 1kW		III 400 V 9 kW en pasos de 1kW					
Perfil de carga LOT2			L	XL	L		XL			
Clase de eficiencia energética LOT2			A	A+	A+		A+			
PRECIO HIDROKIT			7.505,00 €	7.508,00 €	7.855,00 €	7.974,00 €	7.625,00 €	7.741,00 €	8.324,00 €	8.557,00 €

* Información preliminar

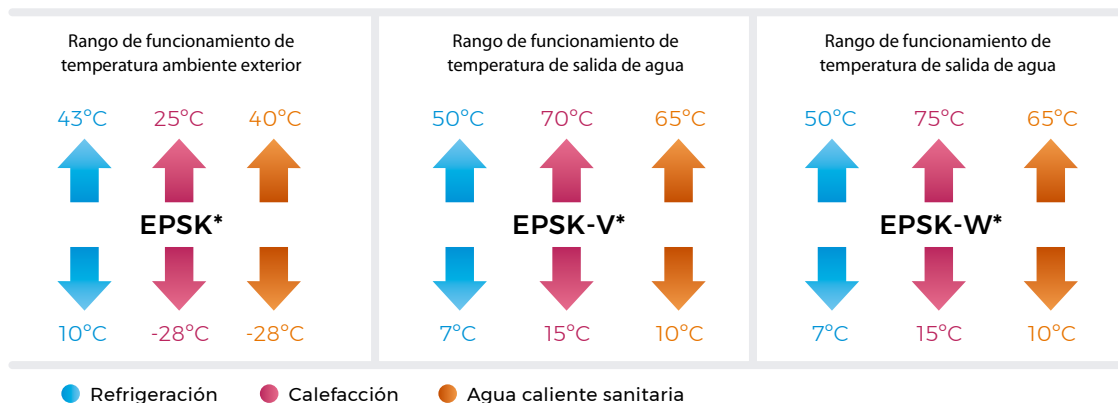

* Información preliminar

Daikin Altherma 4 Silent
Diseño Mural

Unidad exterior **EPSK-A**
Unidad interior **EPBX**

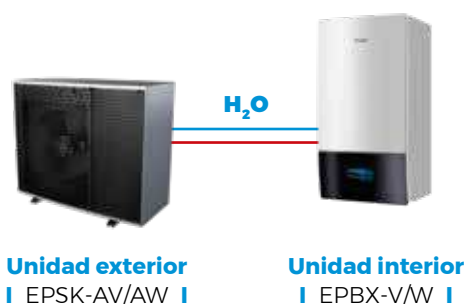

CONTROL
via App
Onecta
INCLUIDO



UNIDADES EXTERIORES			ALIMENTACIÓN MONOFÁSICA			ALIMENTACIÓN TRIFÁSICA				
			EPSK06AV3* (n)	EPSK08AV3* (n)	EPSK10AV3* (n)	EPSK08AW1* (n)	EPSK10AW1* (n)	EPSK12AW1* (n)	EPSK14AW1* (n)	
Temperatura ambiente	impulsión									
Calefacción	7	35	Capacidad Máxima kW	5,73	7,48	9,71	7,48	9,71	12,28	14,85
		45	Consumo Máximo kW	1,08	1,44	2,11	1,44	2,11	2,3	3,07
	-2	70	Capacidad Máxima kW	5,83	7,61	9,88	7,61	9,88	12,09	15,16
			Consumo Máximo kW	1,3	1,75	2,56	1,75	2,56	3,03	3,8
Refrigeración	35	18	Capacidad Máxima kW	5,46	7,07	7,87	7,07	7,87	9,59	12,99
		7	Consumo Máximo kW	2,61	3,4	4,23	3,4	4,23	5,17	6,59
	35	7	Capacidad Máxima kW	8,61	9,51	10,78	9,51	10,78	11,88	14,9
			Consumo Máximo kW	1,56	1,87	2,25	1,87	2,25	2,81	3,8
COP/EER*	7/35	35/18		5,19/5,63	5,01/5,63	4,94/5,63	5,01/5,63	4,94/5,63	5,50/6,02	5,50/6,02
Alimentación Eléctrica			I /230 V monofásica			III /400 V trifásica				
Potencia sonora			dB(A)	45	45	47	45	47	52	52
Refrigerante				R-290			R-290			
Peso			Kg	190			190			
Compresor				SCROLL			SCROLL			
Carga refrigerante			kg	1,1	1,1	1,1	1,1	1,4	1,4	1,4
Tª impulsión @ Ta -15°C			°C	70	70	70	75	75	75	75
Tª exterior mínima			°C	-28	-28	-28	-28	-28	-28	-28
Longitud máx / Desnivel máx			m	30/10	30/10	30/10	30/10	30/10	50/10	50/10
Dimensiones AlxAnxF			mm	1.122x1.330x600	1.122x1.330x600	1.122x1.330x600	1.122x1.330x600	1.122x1.330x600	1.122x1.330x600	1.122x1.330x600
Clase de eficiencia energética 35°C LOT1				A+++	A+++	A+++	A+++	A+++	A+++	A+++
Clase de eficiencia energética 55°C LOT1				A+++	A+++	A+++	A+++	A+++	A+++	A+++
PRECIO				7.410,00 €	7.623,00 €	8.788,00 €	8.386,00 €	9.667,00 €	9.721,00 €	10.786,00 €

Nota: para más información técnica, por favor contacta con tu comercial de Daikin. (*) Cálculos EER y COP realizados de acuerdo con EN 14511.

HIDROKIT MURAL		EPBX10A4V* (n)	EPBX14A4V* (n)
Exterior compatible		EPSK06/08/10*	EPSK12/14*
Dimensiones	mm	840 x 390 x 440	840 x 390 x 440
Presión sonora Ref/Calef	dB(A)	30/30	30/30
Color		Blanco	Blanco
Resistencia apoyo		I /230 V monof. 4,5 kW modulante en pasos 500 W	
PRECIO HIDROKIT		3.291,00 €	3.509,00 €

* Información preliminar

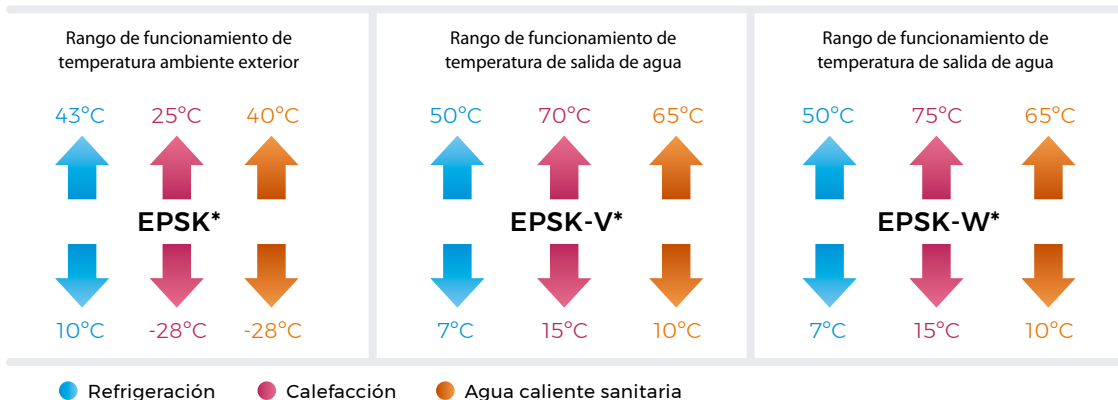

* Información preliminar



1

Ejemplo Daikin Altherma 4 diseño integrado con depósito para ACS y radiadores*

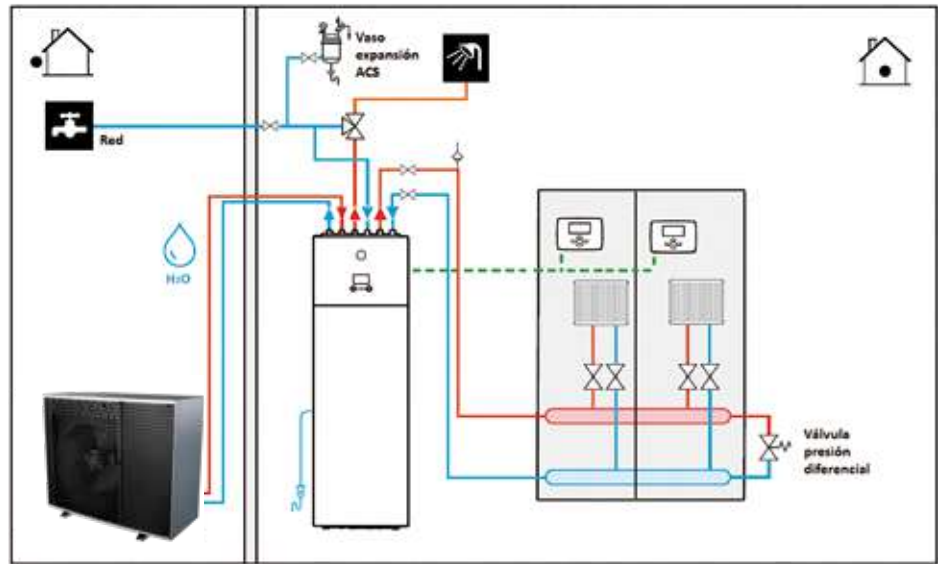

2

Ejemplo Daikin Altherma 4 compact, suelo radiante/refrescante y solar drain back para producción de ACS y apoyo a calefacción*

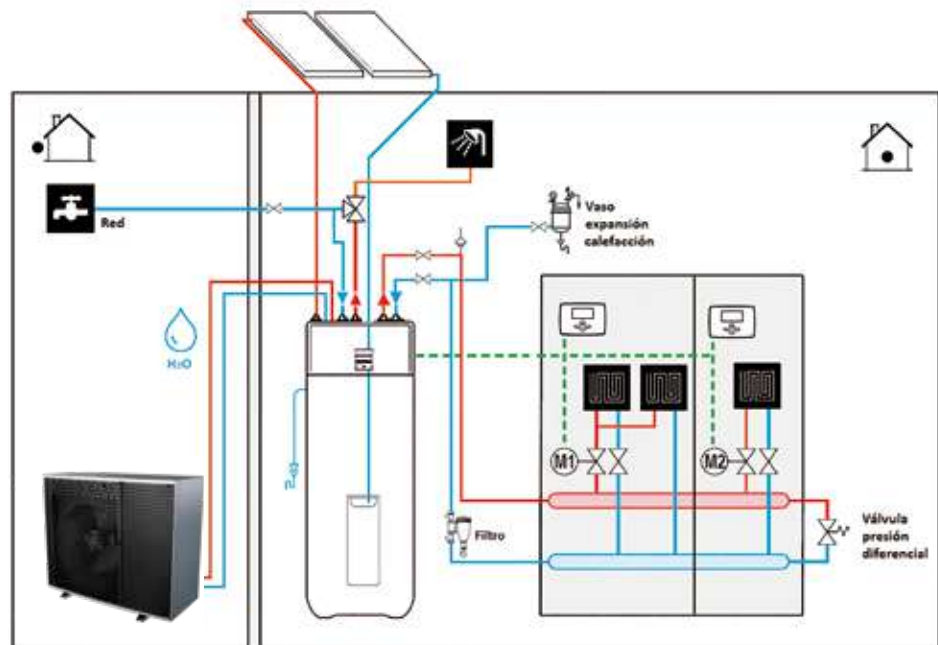

3

Ejemplo Daikin Altherma 4 diseño mural con depósito para ACS y fancoils*

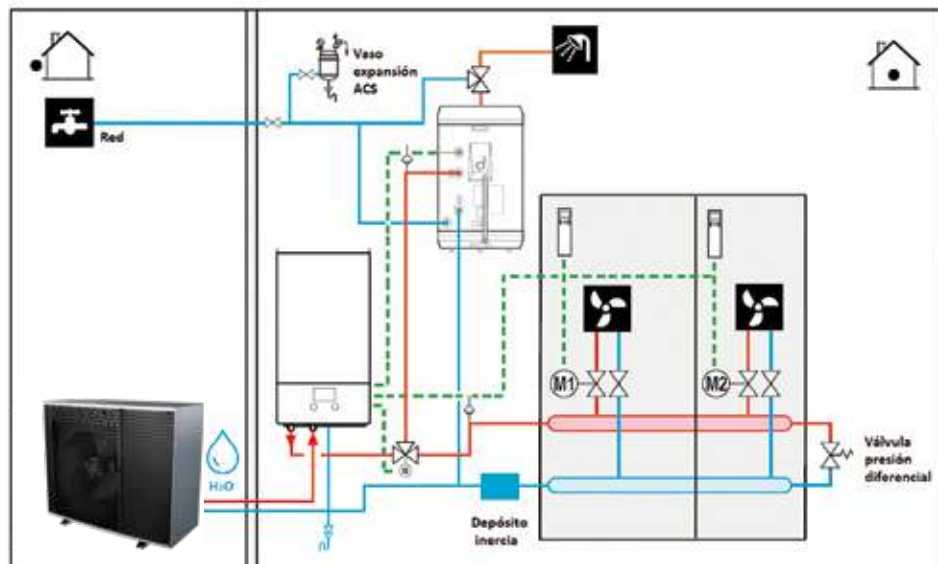

* Esquemas preliminares

Esquemas de principio básicos. A completar según la dirección facultativa. Dependiendo del generador y emisores puede ser necesario aumentar la inercia del sistema.

SETS RECOMENDADOS

Daikin Altherma 4 Diseño Integrado	CONJUNTOS	UNIDAD EXTERIOR	HIDROKIT	TOTAL
	SKVX618AV	EPK06AV3 7.410,00 €	EPVX10S18A4V 4.781,00 €	
SKVX623AV	EPK06AV3 7.410,00 €	EPVX10S23A4V 4.904,00 €		12.314,00 €
SKVX818AV	EPK08AV3 7.623,00 €	EPVX10S18A4V 4.781,00 €		12.404,00 €
SKVX823AV	EPK08AV3 7.623,00 €	EPVX10S23A4V 4.904,00 €		12.527,00 €
SKVX1018AV	EPK10AV3 8.788,00 €	EPVX10S18A4V 4.781,00 €		13.569,00 €
SKVX1023AV	EPK10AV3 8.788,00 €	EPVX10S23A4V 4.904,00 €		13.692,00 €
SKVX1218AW	EPK12AW1 9.721,00 €	EPVX14S18A4V 5.298,00 €		15.019,00 €
SKVX1223AW	EPK12AW1 9.721,00 €	EPVX14S23A4V 5.421,00 €		15.142,00 €
SKVX1418AW	EPK14AW1 10.786,00 €	EPVX14S18A4V 5.298,00 €		16.084,00 €
SKVX1423AW	EPK14AW1 10.786,00 €	EPVX14S23A4V 5.421,00 €		16.207,00 €

Daikin Altherma 4 Diseño Compact	UD.EXTERIOR	UD.INTERIOR	TOTAL
	EPK06AV3 7.410,00 €	EPSX10P30A 7.505,00 €	
EPK06AV3 7.410,00 €	EPSX10P50A 7.855,00 €		15.265,00 €
EPK08AV3 7.623,00 €	EPSX10P30A 7.505,00 €		15.128,00 €
EPK08AV3 7.623,00 €	EPSX10P50A 7.855,00 €		15.478,00 €
EPK10AV3 8.788,00 €	EPSX10P30A 7.505,00 €		16.293,00 €
EPK10AV3 8.788,00 €	EPSX10P50A 7.855,00 €		16.643,00 €
EPK12AW1 9.721,00 €	EPSX14P30A 7.508,00 €		17.229,00 €
EPK12AW1 9.721,00 €	EPSX14P50A 7.974,00 €		17.695,00 €
EPK14AW1 10.786,00 €	EPSX14P30A 7.508,00 €		18.294,00 €
EPK14AW1 10.786,00 €	EPSX14P50A 7.974,00 €		18.760,00 €

Importante: el volumen de estos depósitos no es de acumulación sino de transferencia de energía, la producción de ACS es al paso. Revise el caudal de ACS necesario.

Daikin Altherma 4 Diseño Mural	CONJUNTOS	UNIDAD EXTERIOR	HIDROKIT	ACUMULADOR	TOTAL
	SKBX620AV	EPK06AV3 7.410,00 €	EPBX10A4V 3.291,00 €	EKHWS200D3V3 2.004,00 €	
SKBX820AV	EPK08AV3 7.623,00 €	EPBX10A4V 3.291,00 €	EKHWS200D3V3 2.004,00 €		12.918,00 €
SKBX1025AV	EPK10AV3 8.788,00 €	EPBX10A4V 3.291,00 €	EKHWS250D3V3 2.136,00 €		14.215,00 €
SKBX1230AW	EPK12AW1 9.721,00 €	EPBX14A4V 3.509,00 €	EKHWS300D3V3 2.270,00 €		15.500,00 €
SKBX1430AW	EPK14AW1 10.786,00 €	EPBX14A4V 3.509,00 €	EKHWS300D3V3 2.270,00 €		16.565,00 €

Nota: todas estas combinaciones son SETS recomendados para otras opciones consultar con Daikin.



Daikin Altherma 3 Supra
 Unidad exterior EPRA-DV37
 con tecnología Bluevolution
 Daikin Altherma 3 H HT

EQUIPO DE ALTA TEMPERATURA



Daikin Altherma 3 Supra es la nueva generación de bombas de calor de Daikin para calefacción, refrigeración y agua caliente sanitaria (ACS).

o **Tecnología de alto rendimiento**

- › Mantiene la potencia desde +15 a -15°C
- › SCOP acs de hasta 2,62 (clima medio)
- › Máxima calificación energética **A+++** a 35°C

o **Reversible**

Temperatura de agua de impulsión desde 5°C hasta 70°C sin resistencia con un solo compresor.

o **Ultrasilenciosa**

35 dBA a 3m de distancia.

Mayor diámetro y menor velocidad de giro del ventilador minimizando la turbulencia.

Compresor encapsulado por una triple capa de aislamiento, placa antivibración y almohadillas de goma.

o **Exclusivo diseño**

Único ventilador oculto por una rejilla horizontal de color oscuro.

Altura reducida aumentando su compacidad e integrabilidad en edificios.

Galardonada con el premio iF de diseño.

Clase 14, 16, 18



Único en el mercado



reddot design award winner

IDEAL PARA RADIADORES CONVENCIONALES EN:
 Viviendas unifamiliares



	3 m	5 m
Modo estándar	38 dBA	34 dBA
Modo silencioso	35 dBA	31 dBA



Ver guía sustitución de calderas por bombas de calor

Tres posibles combinaciones con unidad interior con conexión hidráulica



Unidad interior
 | ETVX-E6V7 | | ETVH-EV7 |



Unidad interior
 | ETSX-E7 |



Unidad interior
 | ETBX-E6V7 | | ETBH-EV7 |

Daikin Altherma 3 Supra DISEÑO INTEGRADO

Nuevo **ETVX / ETVH-EV7** para calefacción + ACS

Fácil de instalar

- › Todos los componentes hidráulicos incluidos de fábrica
- › Huella de instalación reducida 595x600

Adaptable a la demanda de ACS

- › Versión de 180L y 230L de agua de consumo
- › Calentador de reserva de hasta 6 kW

La nueva serie E incluye:

- › Sistema de control fotovoltaico integrado en la PCB
- › Conectividad via APP para control remoto



180 L
230 L

6 kW

Daikin Altherma 3
Diseño integrado

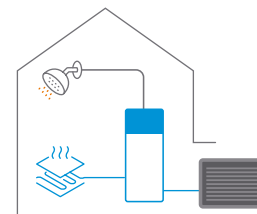

Daikin Altherma 3 DISEÑO COMPACT

Unidad interior **ETSX-E7**

Multienergético

- › Combinable con energía solar térmica "drain back" y solar presurizado
- › Versión bivalente con serpentín adicional para conectar otras fuentes de energía térmica
- › Desescarche simultáneo a la operación en calefacción (500 L)

Máximo estándar de higienidad

- › Calentamiento del agua sanitaria de forma instantánea bajo demanda
- › Sin necesidad de tratamiento antilegionela
- › Sin lodos ni fangos
- › Sin riesgo de corrosión

Eficiente

- › Mínimas pérdidas térmicas debido a su espuma de alto grado de aislamiento
- › Gestión electrónica automática para aprovechamiento del excedente térmico en el circuito de calefacción



300 L
500 L

3 kW



Variable en función
de temperatura y
caudal de extracción

Daikin Altherma 3 Compact
con posibilidad de apoyo solar
y/u otras fuentes de energía

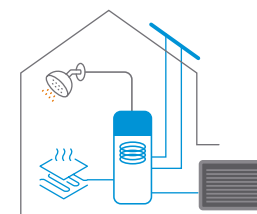

Daikin Altherma 3 DISEÑO MURAL

Nuevo **ETBX / ETBH-EV7** para calefacción + ACS

Fácil de instalar

- › Placa electrónica y componentes hidráulicos situados en el frontal para fácil acceso

Flexibilidad de instalación

- › Dimensiones ideales para instalación en espacios reducidos

Combinable con depósitos de ACS

- › Depósitos de acero inoxidable
- › Depósitos multienergéticos

La nueva serie E incluye:

- › Sistema de control fotovoltaico integrado en la PCB
- › Conectividad via APP para control remoto



6 kW

Daikin Altherma 3
Diseño mural

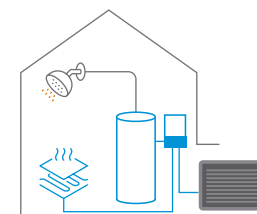

Daikin Altherma 3 Supra
Diseño Integrado

Unidad exterior **EPRA-DV37**
Unidad interior **ETVX-E6V7**



Unidad exterior
| EPRA-DV37 |

Unidad interior
| ETVX-E6V7 |

Disponibles también en calefacción + ACS



UNIDADES EXTERIORES				ALIMENTACIÓN MONOFÁSICA			ALIMENTACIÓN TRIFÁSICA			
				EPRA14DV37	EPRA16DV37	EPRA18DV37	EPRA14DW17	EPRA16DW17	EPRA18DW17	
Temperatura ambiente	impulsión									
Calefacción	7	35	Capacidad máxima	kW	10,18	10,91	12,12	9,75	10,44	11,60
			Consumo máximo	kW	2,09	2,24	2,49	2,17	2,32	2,58
	-2	70	Capacidad máxima	kW	10,27	11,00	12,22	10,13	10,85	12,05
			Consumo máximo	kW	2,77	2,97	3,30	2,85	3,05	3,39
Refrigeración	35	18	Capacidad máxima	kW	8,90	10,01	11,12	9,67	10,87	12,08
			Consumo máximo	kW	4,75	5,35	5,94	5,18	5,83	6,47
	35	7	Capacidad máxima	kW	10,60	11,50	12,50	10,60	11,50	12,50
			Consumo máximo	kW	2,55	2,80	3,05	2,55	2,80	3,05
COP/EER*	7 / 35	35 / 18	Capacidad máxima	kW	6,90	7,88	8,86	6,90	7,88	8,86
Caudal de aire			Consumo máximo	kW	2,56	2,93	3,31	2,56	2,93	3,31
Refrigerante R-32			COP/EER*		4,67 / 4,13	5,00 / 4,11	5,00 / 4,09	4,79 / 4,13	5,00 / 4,11	5,00 / 4,09
Dimensiones			Caudal de aire	m³/h	3918	3918	3960	3918	3918	3960
Peso			Refrigerante R-32	kg / TCO ₂ eq / PCA	4,2 / 2,84 / 675	4,2 / 2,84 / 675	4,2 / 2,84 / 675	4,2 / 2,84 / 675	4,2 / 2,84 / 675	4,2 / 2,84 / 675
Compresor			Dimensiones	Al.xAn.xF.	1003 x 1270 x 533	1003 x 1270 x 533	1003 x 1270 x 533	1003 x 1270 x 533	1003 x 1270 x 533	1003 x 1270 x 533
Potencia sonora			Peso	Kg	151	151	151	151	151	151
Presión sonora			Compresor		SCROLL	SCROLL	SCROLL	SCROLL	SCROLL	SCROLL
Alimentación eléctrica			Potencia sonora	dB(A)	56	56	59	56	56	59
Clase de eficiencia energética 55°C LOT1 (SCOP)			Presión sonora	dB(A)	43	43	48	43	43	48
Clase de eficiencia energética 35°C LOT1 (SCOP)			Alimentación eléctrica		I / 230V (monofásico)			III / 400 V (trifásico)		
PRECIO			Clase de eficiencia energética 55°C LOT1 (SCOP)		A++ (3,63)	A++ (3,63)	A++ (3,63)	A++ (3,63)	A++ (3,63)	A++ (3,63)
			Clase de eficiencia energética 35°C LOT1 (SCOP)		A+++ (4,81)	A+++ (4,81)	A+++ (4,81)	A+++ (4,81)	A+++ (4,81)	A+++ (4,81)
			PRECIO		6.501,00 €	7.782,00 €	9.321,00 €	7.151,00 €	8.560,00 €	10.253,00 €

(*) Cálculos EER y COP realizados de acuerdo con EN 14511.

UNIDAD INTERIOR (HIDROKIT + ACUMULADOR)	ETVX16S18E6V7	ETVX16S23E6V7
COMPATIBILIDAD:		EPRA14DV37 / EPRA16DV37 / EPRA18DV37
Volumen acumulador	l	180
Tiempo de calentamiento		1h02min
Dimensiones	Al.xAn.xF.	1.650 x 595 x 625
Peso	Kg	109
Resistencia de apoyo 6 kW (2+2+2)		I / 230V - 6kW
Presión sonora	Refrig. / Calef.	30 / 30
Color		Blanco
Perfil de carga LOT2		L
Clase eficiencia energética LOT2		A
PRECIO HIDROKIT	7.905,00 €	8.060,00 €

Nota: disponible versión trifásica, modelos ETVX16S18E9W7 y ETVX16S23E9W7 con un incremento de precio del 10%. Consultar disponibilidad.

Disponibles hidrokits solo calefacción+ACS

REFERENCIA	PRECIO
ETVH16S18E6V7	7.596,00 €
ETVH16S23E6V7	7.751,00 €

Disponibles kit reversible **EKHVCONV4** para equipos ETVH

Nota: las características técnicas de las unidades de calefacción + ACS son las mismas que las de los equipos reversibles (a excepción de los datos de refrigeración).

Rango de funcionamiento de temperatura ambiente exterior

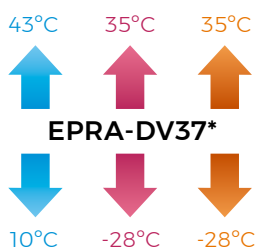

Rango de funcionamiento de temperatura de salida de agua

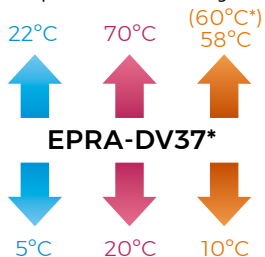

*Apoyo resistencia

● Refrigeración ● Calefacción ● Agua caliente sanitaria

Nota: para más información sobre opcionales, páginas 178-182.

Daikin Altherma 3 Supra Diseño Compact

Unidad exterior **EPRA-DV37**

Unidad interior **ETSX-E7**

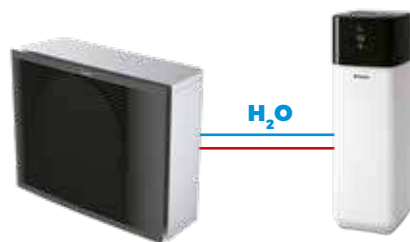

Unidad exterior
| EPRA-DV37 |

Unidad interior
| ETSX-E7 |

CONTROL
vía App
Onecta
INCLUIDO



UNIDADES EXTERIORES				ALIMENTACIÓN MONOFÁSICA			ALIMENTACIÓN TRIFÁSICA				
				EPRA14DV37	EPRA16DV37	EPRA18DV37	EPRA14DW17	EPRA16DW17	EPRA18DW17		
Temperatura ambiente	impulsión	7	35	Capacidad máxima	kW	10,18	10,91	12,12	9,75	10,44	11,60
				Consumo máximo	kW	2,09	2,24	2,49	2,17	2,32	2,58
Calefacción	7	45	Capacidad máxima	kW	10,27	11,00	12,22	10,13	10,85	12,05	
			Consumo máximo	kW	2,77	2,97	3,30	2,85	3,05	3,39	
	-2	70	Capacidad máxima	kW	8,90	10,01	11,12	9,67	10,87	12,08	
			Consumo máximo	kW	4,75	5,35	5,94	5,18	5,83	6,47	
Refrigeración	35	18	Capacidad máxima	kW	10,60	11,50	12,50	10,60	11,50	12,50	
			Consumo máximo	kW	2,55	2,80	3,05	2,55	2,80	3,05	
	35	7	Capacidad máxima	kW	6,90	7,88	8,86	6,90	7,88	8,86	
			Consumo máximo	kW	2,56	2,93	3,31	2,56	2,93	3,31	
COP/EER*	7 / 35	35 / 18			4,67 / 4,13	5,00 / 4,11	5,00 / 4,09	4,79 / 4,13	5,00 / 4,11	5,00 / 4,09	
Caudal de aire				m³/h	3918	3918	3960	3918	3918	3960	
Refrigerante R-32				kg / TCO ₂ eq / PCA	4,2 / 2,84 / 675	4,2 / 2,84 / 675	4,2 / 2,84 / 675	4,2 / 2,84 / 675	4,2 / 2,84 / 675	4,2 / 2,84 / 675	
Dimensiones				Al.xAn.xF.	1003 x 1270 x 533	1003 x 1270 x 533	1003 x 1270 x 533	1003 x 1270 x 533	1003 x 1270 x 533	1003 x 1270 x 533	
Peso				Kg	151	151	151	151	151	151	
Compresor					SCROLL	SCROLL	SCROLL	SCROLL	SCROLL	SCROLL	
Potencia sonora				dB(A)	56	56	59	56	56	59	
Presión sonora				dB(A)	43	43	48	43	43	48	
Alimentación eléctrica					I / 230V (monofásico)			III / 400 V (trifásico)			
Clase de eficiencia energética 55°C LOT1 (SCOP)					A++ (3,63)	A++ (3,63)	A++ (3,63)	A++ (3,63)	A++ (3,63)	A++ (3,63)	
Clase de eficiencia energética 35°C LOT1 (SCOP)					A+++ (4,81)	A+++ (4,81)	A+++ (4,81)	A+++ (4,81)	A+++ (4,81)	A+++ (4,81)	
PRECIO					6.501,00 €	7.782,00 €	9.321,00 €	7.151,00 €	8.560,00 €	10.253,00 €	

(*) Cálculos EER y COP realizados de acuerdo con EN 14511.

UNIDADES INTERIORES COMPACT				ETSX16P30E7		ETSX16P50E7		ETSXB16P30E7		ETSXB16P50E7	
				EPR14DV37 / EPR16DV37 / EPR18DV37		EPR14DV37 / EPR16DV37 / EPR18DV37		EPR14DV37 / EPR16DV37 / EPR18DV37		EPR14DV37 / EPR16DV37 / EPR18DV37	
COMPATIBILIDAD:											
Volumen acumulador			l	300	500	300	500	300	500	300	500
Tiempo de calentamiento				1h36min	1h55min	1h36min	1h55min	1h36min	1h55min	1h36min	1h55min
Dimensiones	Al.xAn.xF.	mm		1.891 x 590 x 615	1.896 x 785 x 785	1.890 x 590 x 615	1.896 x 785 x 785	1.890 x 590 x 615	1.896 x 785 x 785	1.890 x 590 x 615	1.896 x 785 x 785
Peso			Kg	77	94	79	94	79	94	79	94
Presión sonora	Refrig. / Calef.	dB(A)		33	33	33	33	33	33	33	33
Perfil de carga LOT2					L	XL	L	XL	L	XL	XL
Clase eficiencia energética LOT2					A+	A+	A+	A+	A+	A+	A+
PRECIO HIDROKIT					7.533,00 €	8.664,00 €	8.061,00 €	8.061,00 €	8.061,00 €	9.271,00 €	9.271,00 €

Necesario solicitar resistencia (**EKECBUA3V**) y kit de resistencia (**EKECBUC01A**) sino hay una bivalencia en el sistema (caldera auxiliar)

Rango de funcionamiento de temperatura ambiente exterior

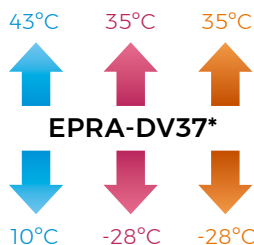

Rango de funcionamiento de temperatura de salida de agua

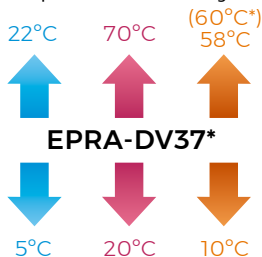

*Apoyo resistencia

● Refrigeración ● Calefacción ● Agua caliente sanitaria

Nota: para más información sobre opcionales, páginas 178-182.

Daikin Altherma 3 Supra
Diseño Mural

Unidad exterior **EPRA-DV37**
Unidad interior **ETBX-E6V7**

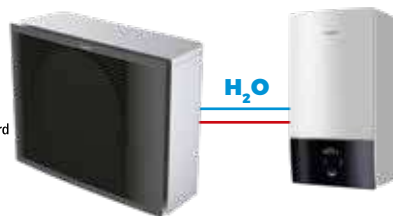

Unidad exterior
| EPRA-DV37 |

Unidad interior
| ETBX-E6V7 |

Disponible también en calefacción + ACS

CONTROL via App **Onecta** INCLUIDO



UNIDADES EXTERIORES				ALIMENTACIÓN MONOFÁSICA			ALIMENTACIÓN TRIFÁSICA			
				EPRA14DV37	EPRA16DV37	EPRA18DV37	EPRA14DW17	EPRA16DW17	EPRA18DW17	
Temperatura ambiente	impulsión									
Calefacción	7	35	Capacidad máxima	kW	10,18	10,91	12,12	9,75	10,44	11,60
			Consumo máximo	kW	2,09	2,24	2,49	2,17	2,32	2,58
	-2	70	Capacidad máxima	kW	10,27	11,00	12,22	10,13	10,85	12,05
			Consumo máximo	kW	2,77	2,97	3,30	2,85	3,05	3,39
Refrigeración	35	18	Capacidad máxima	kW	8,90	10,01	11,12	9,67	10,87	12,08
			Consumo máximo	kW	4,75	5,35	5,94	5,18	5,83	6,47
	35	7	Capacidad máxima	kW	10,60	11,50	12,50	10,60	11,50	12,50
			Consumo máximo	kW	2,55	2,80	3,05	2,55	2,80	3,05
COP/EER*	7 / 35	35 / 18	Capacidad máxima	kW	6,90	7,88	8,86	6,90	7,88	8,86
Caudal de aire			Consumo máximo	kW	2,56	2,93	3,31	2,56	2,93	3,31
Refrigerante R-32			COP/EER*		4,67 / 4,13	5,00 / 4,11	5,00 / 4,09	4,79 / 4,13	5,00 / 4,11	5,00 / 4,09
Dimensiones	Al.xAn.xF.		Caudal de aire	m ³ /h	3918	3918	3960	3918	3918	3960
Peso			Refrigerante R-32	kg / TCO ₂ eq / PCA	4,2 / 2,84 / 675	4,2 / 2,84 / 675	4,2 / 2,84 / 675	4,2 / 2,84 / 675	4,2 / 2,84 / 675	4,2 / 2,84 / 675
Compresor			Dimensiones	mm	1003 x 1270 x 533	1003 x 1270 x 533	1003 x 1270 x 533	1003 x 1270 x 533	1003 x 1270 x 533	1003 x 1270 x 533
Potencia sonora			Peso	Kg	151	151	151	151	151	151
Presión sonora			Compresor		SCROLL	SCROLL	SCROLL	SCROLL	SCROLL	SCROLL
Alimentación eléctrica			Potencia sonora	dB(A)	56	56	59	56	56	59
Clase de eficiencia energética 55°C LOT1 (SCOP)			Presión sonora	dB(A)	43	43	48	43	43	48
Clase de eficiencia energética 35°C LOT1 (SCOP)			Alimentación eléctrica		I / 230V (monofásico)			III / 400 V (trifásico)		
PRECIO			Clase de eficiencia energética 55°C LOT1 (SCOP)		A++ (3,63)	A++ (3,63)	A++ (3,63)	A++ (3,63)	A++ (3,63)	A++ (3,63)
			Clase de eficiencia energética 35°C LOT1 (SCOP)		A+++ (4,81)	A+++ (4,81)	A+++ (4,81)	A+++ (4,81)	A+++ (4,81)	A+++ (4,81)
			PRECIO		6.501,00 €	7.782,00 €	9.321,00 €	7.151,00 €	8.560,00 €	10.253,00 €

(*) Cálculos EER y COP realizados de acuerdo con EN 14511.

UNIDADES INTERIORES (HIDROKIT)			ETBX16E6V7
COMPATIBILIDAD:			EPRA14DV37 / EPRA16DV37 / EPRA18DV37
Dimensiones	Al.xAn.xF.	mm	840 x 440 x 390
Peso		Kg	38
Resistencia de apoyo	6 kW (2+2+2)		I / 230V - 6kW
Presión sonora	Refrig. / Calef.	dB(A)	30 / 30
Diámetro tubería agua		Pulgadas	1"
PRECIO HIDROKIT			4.529,00 €

Nota: disponible versión trifásica, modelo ETBX16E9W7 con un incremento de precio del 10%. Consultar disponibilidad.

Disponibles hidrokits solo calefacción+ACS

REFERENCIA	PRECIO
ETBH16E6V7	4.158,00 €

Nota: las características técnicas de las unidades de calefacción + ACS son las mismas que las de los equipos reversibles (a excepción de los datos de refrigeración).

Disponible kit reversible **EKHVCONV** para equipos ETBH

Rango de funcionamiento de temperatura ambiente exterior

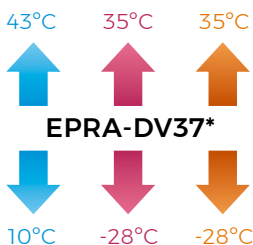

Rango de funcionamiento de temperatura de salida de agua

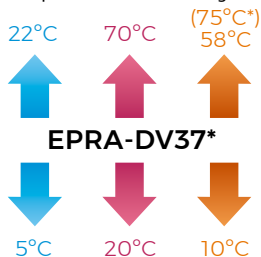

*Apoyo resistencia

● Refrigeración ● Calefacción ● Agua caliente sanitaria

Para combinación con depósitos de polipropileno es necesario:

REFERENCIA	DESCRIPCIÓN	PRECIO
EKEPRHLT3HX	Kit de conexión EKHP300B/500B/PB.	361,00 €
EKEPRHLT5X	Kit de conexión EKHP500B/PB. Recuperación calor.	722,00 €
EKBH3SD	Resistencia de apoyo de 3 kW	501,00 €

Nota: para combinación con depósitos de acero inoxidable no es necesario ningún opcional. El depósito incluye: válvula de 3 vías, sonda de temperatura y resistencia de apoyo ACS.

Nota: consultar información y precios acerca de los depósitos y acumuladores multienergéticos en páginas 186-188.

Nota: para más información sobre opcionales, páginas 178-182.



1

Ejemplo Daikin Altherma 3 Supra diseño integrado con depósito para ACS y radiadores

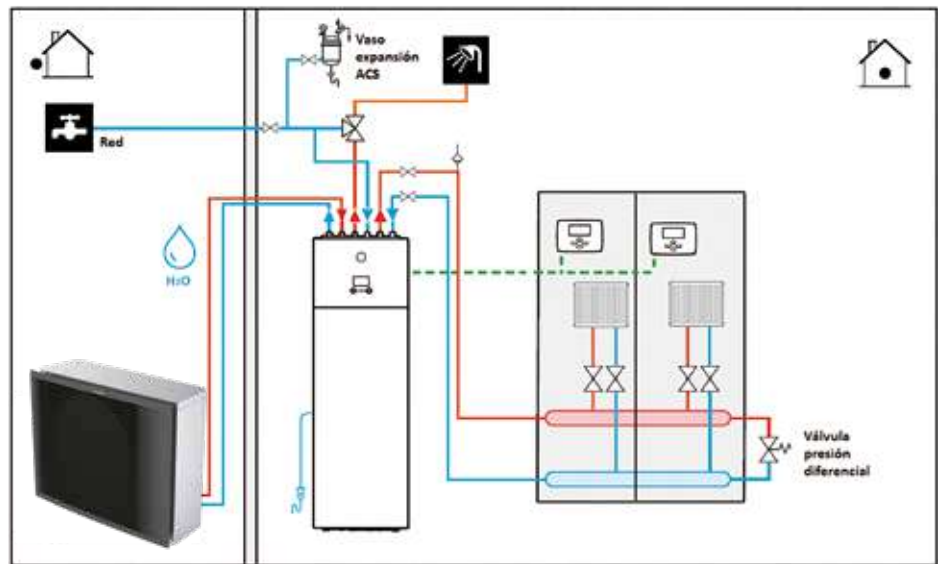

2

Ejemplo Daikin Altherma 3 Supra compact, suelo radiante/refrescante y solar drain back para producción de ACS y apoyo a calefacción

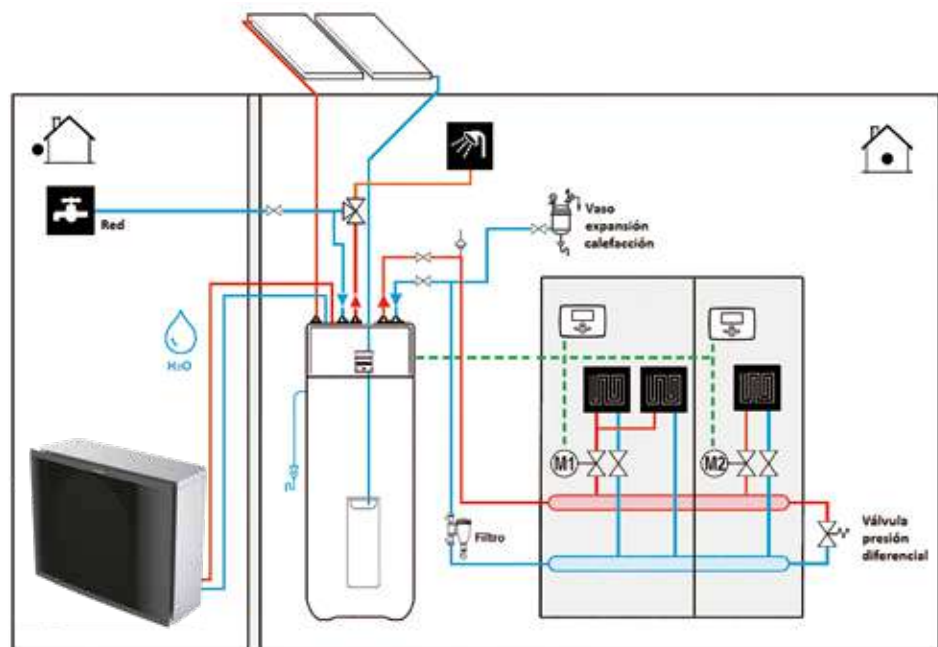

3

Ejemplo Daikin Altherma 3 Supra diseño mural con depósito para ACS y fancoils

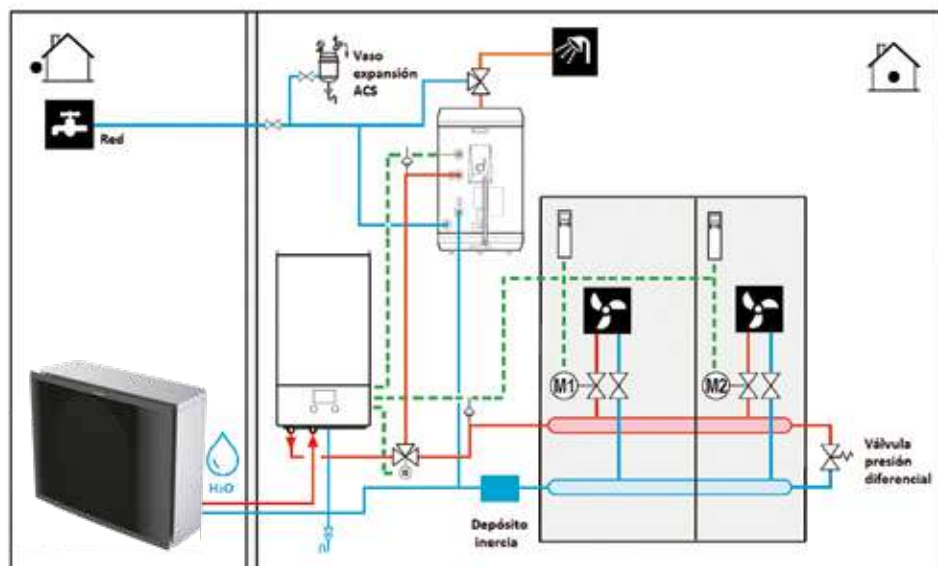

SETS RECOMENDADOS

Daikin Altherma 3 Supra Diseño Integrado	CONJUNTOS	UNIDAD EXTERIOR	HIDROKIT	TOTAL
	RAVX1418EV7	EPRA14DV37 6.501,00 €	ETVX16S18E6V7 7.905,00 €	14.406,00 €
	RAVX1423EV7	EPRA14DV37 6.501,00 €	ETVX16S23E6V7 8.060,00 €	14.561,00 €
	RAVX1618EV7	EPRA16DV37 7.782,00 €	ETVX16S18E6V7 7.905,00 €	15.687,00 €
	RAVX1623EV7	EPRA16DV37 7.782,00 €	ETVX16S23E6V7 8.060,00 €	15.842,00 €
	RAVX1818EV7	EPRA18DV37 9.321,00 €	ETVX16S18E6V7 7.905,00 €	17.226,00 €
	RAVX1823EV7	EPRA18DV37 9.321,00 €	ETVX16S23E6V7 8.060,00 €	17.381,00 €

Daikin Altherma 3 Supra Diseño Mural	CONJUNTOS	UNIDAD EXTERIOR	HIDROKIT	DEPÓSITO	KIT CONEX. 1 VALV.	TOMA LLENADO KFE BA	TOTAL
	RABX1425EV7	EPRA14DV37 6.501,00 €	ETBX16E6V7 4.529,00 €	EKHWS250D3V3 2.136,00 €	-	-	13.166,00 €
	RABX1450EV7	EPRA14DV37 6.501,00 €	ETBX16E6V7 4.529,00 €	EKHWP500B ⁽¹⁾ 3.024,00 €	EKEPRHLT3HX 361,00 €	165215 53,00 €	14.468,00 €
	RABX1625EV7	EPRA16DV37 7.782,00 €	ETBX16E6V7 4.529,00 €	EKHWS250D3V3 2.136,00 €	-	-	14.447,00 €
	RABX1650EV7	EPRA16DV37 7.782,00 €	ETBX16E6V7 4.529,00 €	EKHWP500B ⁽¹⁾ 3.024,00 €	EKEPRHLT3HX 361,00 €	165215 53,00 €	15.749,00 €
	RABX1830EV7	EPRA18DV37 9.321,00 €	ETBX16E6V7 4.529,00 €	EKHWS300D3V3 2.270,00 €	-	-	16.120,00 €
	RABX1850EV7	EPRA18DV37 9.321,00 €	ETBX16E6V7 4.529,00 €	EKHWP500B ⁽¹⁾ 3.024,00 €	EKEPRHLT3HX 361,00 €	165215 53,00 €	17.288,00 €

⁽¹⁾ **Importante:** el volumen de estos depósitos no es de acumulación sino de transferencia de energía, la producción de ACS es al paso. Revise el caudal de ACS necesario.

Daikin Altherma 3 Supra Diseño Compact	UNIDAD EXTERIOR	HIDROKIT	TOMA DE LLENADO	RESISTENCIA ELÉCTRICA	KIT INSTALACIÓN RESISTENCIA	TOTAL
	EPRA14DV37 6.501,00 €	ETX16P30E7 7.533,00 €	165215 53,00 €	EKECBUA3V 949,00 €	EKECBUCO1A 177,00 €	15.213,00 €
	EPRA14DV37 6.501,00 €	ETX16P50E7 8.664,00 €	165215 53,00 €	EKECBUA3V 949,00 €	EKECBUCO1A 177,00 €	16.344,00 €
	EPRA16DV37 7.782,00 €	ETX16P50E7 8.664,00 €	165215 53,00 €	EKECBUA3V 949,00 €	EKECBUCO1A 177,00 €	17.625,00 €
	EPRA18DV37 9.321,00 €	ETX16P50E7 8.664,00 €	165215 53,00 €	EKECBUA3V 949,00 €	EKECBUCO1A 177,00 €	19.164,00 €

Nota: todas estas combinaciones son SETS recomendados para otras opciones consultar con Daikin.

Nota: para más información sobre opcionales, páginas 178-182.

Daikin Altherma 3 GEO
Unidad interior **EGSAX-D**



Unidad interior
| EGSAX-D9W |



CONTROL
via App
Onecta
INCLUIDO



UNIDAD INTERIOR (HIDROKIT + ACUMULADOR)		EGSAX06D9W	EGSAX10D9W
Calefacción	Capacidad Nominal/Máxima	kW 3,34 / 7,98	5,48 / 9,55
	COP Nominal	4,74	4,89
Refrigeración	Capacidad Nominal	kW 8	8
	SEER	15	15
Eficiencia estacional de calefacción 35°C LOT1	%	219	213
Clase de eficiencia energética 35°C LOT1		A+++	A+++
Eficiencia estacional de calefacción 55°C LOT1	%	153	162
Clase de eficiencia energética 55°C LOT1		A+++	A+++
Volumen del acumulador	litros	180	180
Refrigerante R-32	kg / TCO ₂ eq / PCA	1,7 / 1,15 / 675	1,7 / 1,15 / 675
Dimensiones	Al.xAn.xF.	mm 1.891 x 597 x 666	1.891 x 597 x 666
Peso	Kg	222	222
Presión sonora (1 metro)	dB(A)	27	29
Alimentación eléctrica		1Ø / 50 hz / 230 V - 3Ø / 50 hz / 400 V	1Ø / 50 hz / 230 V - 3Ø / 50 hz / 400 V
Color		Blanco	Blanco
Clase eficiencia energética LOT2		A+	A+
Perfil de carga LOT2		L	L
Eficiencia ACS ηhw	%	117	117
PRECIO		13.053,00 €	14.497,00 €



Fácil instalación:
todas las operaciones desde la parte superior y frontal



Se puede instalar fácilmente en espacios pequeños gracias a su tamaño reducido y asas integradas

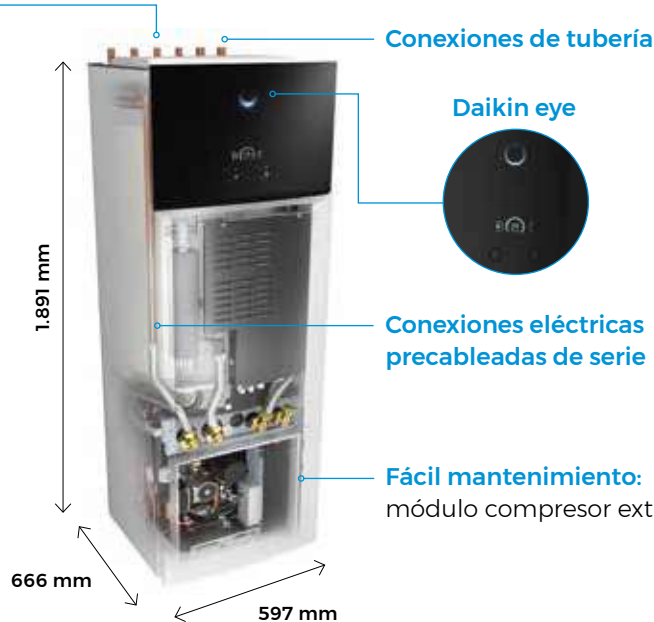

Ejemplo Daikin Altherma GEO con depósito integrado para ACS y suelo radiante*

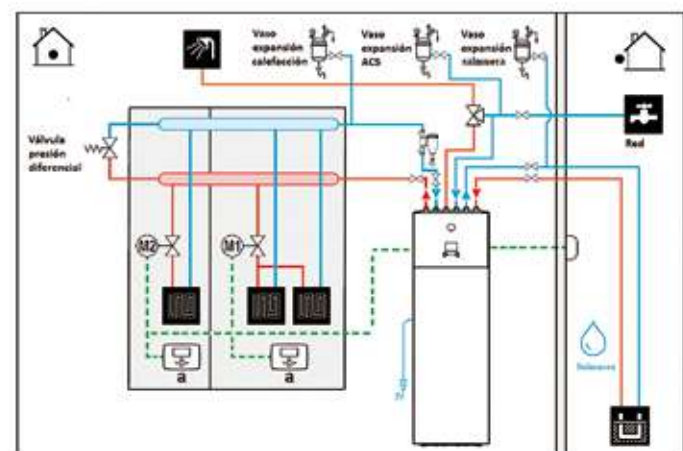

Rango de funcionamiento de temperatura del bucle



Rango de funcionamiento de temperatura de salida de agua

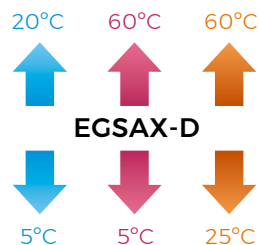

● Refrigeración ● Calefacción ● Agua caliente sanitaria

* Esquemas de principio básicos. A completar según la dirección facultativa. Dependiendo del generador y emisores puede ser necesario aumentar la inercia del sistema.



Daikin Altherma 3 GEO

Unidad interior EGSAX-D con tecnología Bluevolution

R-32 **A** **BLUEVOLUTION**

Clase 6,10



180 L

9 kW

60°C
Sin resistencia



Calefacción en invierno

Temperatura salida del agua 65°C



Aire acondicionado en verano

Frío activo con alta eficiencia



Agua Caliente Sanitaria

Depósito de 180L de acero inoxidable



Funcionamiento muy silencioso

Potencia sonora hasta 36 dBA



Conectividad

Controle el clima de su hogar desde cualquier lugar, en cualquier momento (incluida tarjeta)

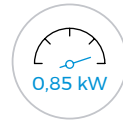

Alto rango de modulación

Funcionamiento continuo hasta 0,85 kW, máxima eficiencia y bajo nivel sonoro

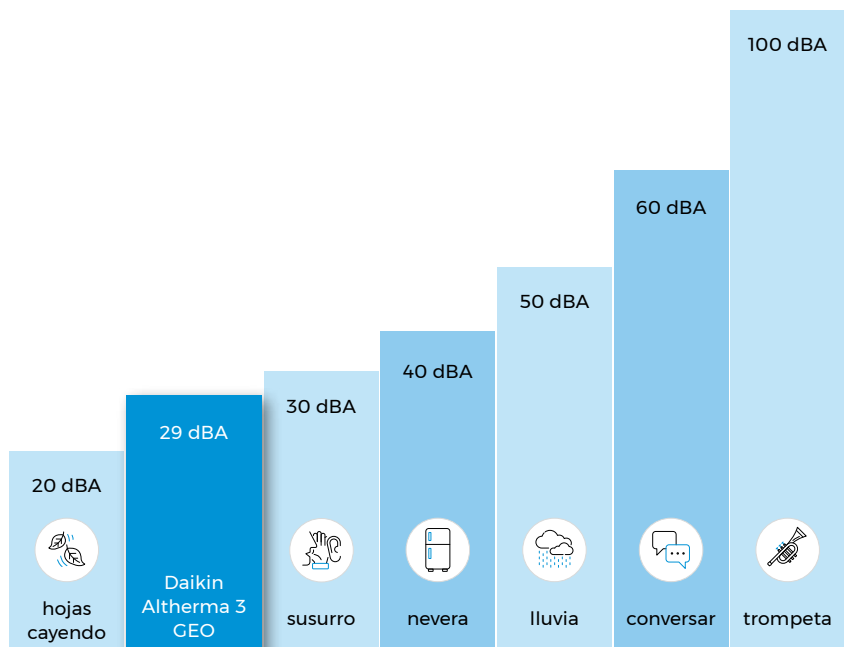

Escala de presión sonora

ACCESORIOS OPCIONALES

REFERENCIA OPCIONAL	DESCRIPCIÓN	PRECIO
BRC1HHD(W/S/K)	Termostato Madoka	219,00 €
EKRTWA	Termostato (cableado)	182,00 €
EKRTRB	Termostato (inalámbrico)	309,00 €
DCOM-LT/IO	Interfaz Modbus con entradas y salidas digitales	476,00 €
EKRP1AHT	PCB de demanda	183,00 €
EKRP1HBA	PCB E/S digitales	183,00 €
KRCS01-1	Sensor remoto interior	159,00 €
KGSFILL2	Kit de llenado del circuito de pozo	228,00 €
K.FERNOXTF1	Filtro ciclónico magnético	249,00 €
K.FERNOXTF1FL	Filtro ciclónico magnético y aditivo	257,00 €
EKGSPWCAB	Cable alimentación Independiente resistencia	92,00 €

Daikin Altherma 3 WS
Unidad interior **EWSAX**



Unidad interior
| EWSAX06D9W |

CONTROL
via App
Onecta
INCLUIDO



DAIKIN ALTHERMA 3 WS			EWSAX06D9W	
Temperatura ambiente	impulsión			
Calefacción	10	35	Capacidad Nominal / Máxima	kW 6,13 / 8,92
			Consumo Nominal / Máximo	kW 1,15 / -
Refrigeración	30	7	Capacidad Nominal	kW 5,8
			Consumo Nominal	kW 1,38
	30	18	Capacidad Nominal	kW 6,11
			Consumo Nominal	kW 1,21
Efíc. Estac. Calefacc 35°			%	259
Clase ef. Energetica 35°				A+++
Efíc. Estac. Calefacc 55°			%	162
Clase ef. Energetica 55°				A+++
Volumen acumulador			L	180
Refrigerante R-32		kg / TCO ₂ eq / PCA		1,7 / 1,15 / 675
Dimensiones		Al. x An. x F.	mm	1.891 / 597 / 666
Peso			Kg	222
Compresor				SWING
Potencia sonora			dB(A)	39
Alimentación eléctrica				1Ø / 50 hz / 230 V
Eficiencia ACS η _{hw}				115
Clase ef. energetica LOT2				A+
Perfil de carga LOT2				L
PRECIO				13.059,00 €

Fácil instalación: todas las operaciones desde la parte superior y frontal



Conexiones eléctricas precableadas de serie



Fácil mantenimiento: módulo compresor extraíble



Se puede instalar fácilmente en espacios pequeños gracias a su tamaño reducido y asas integradas

Todos los componentes hidráulicos relativos al bucle de agua aguantan hasta 16 bar de presión para mejorar su integración en edificios en altura

Incluye válvula de regulación de caudal en primario (bucle de agua) con caudal de diseño: 9,6 l/min

Rango de funcionamiento de temperatura del bucle



Rango de funcionamiento de temperatura de salida de agua

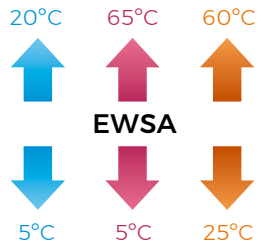

● Refrigeración ● Calefacción ● Agua caliente sanitaria



○ Eficiencia energética

En edificios de viviendas colectivas con muy baja demanda energética, la opción semi-descentralizada con bombas de calor agua-agua en cada vivienda, permite aumentar la eficiencia global de la instalación colectiva gracias a la posibilidad de recuperación de energía dentro del lazo hidráulico y permiten a cada usuario disfruta de las ventajas de una instalación individual en cuanto a flexibilidad de funcionamiento y uso.

El bucle funciona como un compensador y almacenador de energía para el conjunto de la instalación; de esta manera, el calor excedentario de una vivienda se puede emplear en otra que así lo requiera, por ejemplo para producir agua caliente sanitaria. Gracias a este modelo de instalación se disminuye el tamaño y potencia de las unidades exteriores con el consiguiente aumento del espacio disponible en cubierta, se reduce el nivel sonoro de la instalación y disminuyen las pérdidas térmicas debidas al transporte de energía.

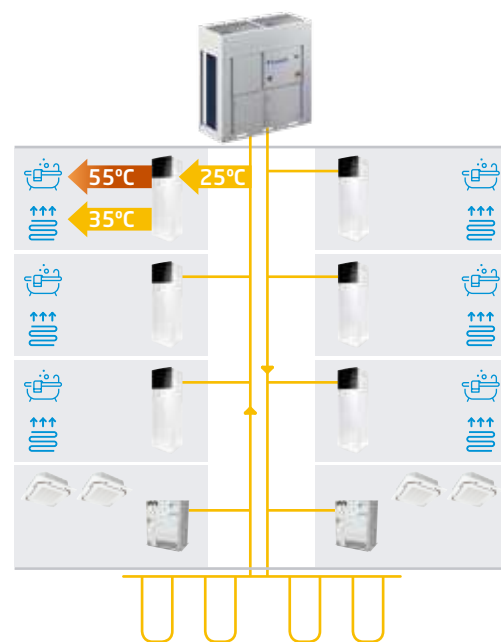

Instalaciones colectivas:

Pozo geotérmico centralizado, Bombas de calor individuales, VRV IVW+ para locales comerciales, Bomba de calor A/W R-32 de apoyo (opcional)

Bomba de calor aire-agua centralizada

Sistema modular

Daikin Altherma 3 WS

Control individual por vivienda con depósito de ACS de 180L

Red de distribución a temperatura ambiente

Pérdidas en el transporte mínimas

Sistema compatible con cualquier elemento emisor

Recuperación de calor intrínseca al bucle

Simultaneidad en la producción de frío y ACS/calor

VRV agua-agua

Conectado al mismo sistema

BLUEEVOLUTION

0,5 kW electricidad

4,5 kW bucle de agua

5 kW calefacción

ACCESORIOS OPCIONALES

REFERENCIA OPCIONAL	DESCRIPCIÓN	PRECIO
BRC1HHD(W/S/K)	Termostato Madoka	219,00 €
EKRTWA	Termostato (cableado)	182,00 €
EKRTRB	Termostato (inalámbrico)	309,00 €
DCOM-LT/IO	Interfaz Modbus con entradas y salidas digitales	476,00 €
EKRP1AHT	PCB de demanda	183,00 €
EKRP1HBA	PCB E/S digitales	183,00 €
KRCS01-1	Sensor remoto interior	159,00 €
KGSFILL2	Kit de llenado del circuito de pozo	228,00 €
K.FERNOXTF1	Filtro ciclónico magnético	249,00 €
K.FERNOXTF1FL	Filtro ciclónico magnético y aditivo	257,00 €
EKGSPWCAB	Cable alimentación Independiente resistencia	92,00 €



Soluciones centralizadas

o Soluciones centralizadas Daikin

Los edificios de viviendas son uno de los principales responsables de las emisiones de CO₂ y del consumo de energía dentro de la Unión Europea. Debido al cada vez mayor porcentaje de población que vive y vivirá en el futuro en nuestras ciudades, sumado a los objetivos de descarbonización y reducción de emisiones de CO₂ de la Unión Europea, hacer frente a las demandas energéticas de estos edificios es uno de los principales desafíos ambientales a abordar en los próximos años.

Las soluciones renovables centralizadas Daikin responden a esta necesidad mediante la combinación de diversas tecnologías basadas en bombas de calor de alta eficiencia, que permiten alcanzar altos valores de ahorro y confort, con posibilidad de integrar otro tipo de energías renovables como la energía solar, tanto térmica como fotovoltaica.

Gracias a la modularidad, amplio rango de potencias y capacidad de integración con diversos sistemas de control, las soluciones centralizadas Daikin pueden abarcar todo tipo de proyectos, desde bloques de viviendas a sistemas de generación distribuida de energía.

La combinación de bombas de calor individuales por vivienda con un bucle de agua centralizado permite la máxima versatilidad de funcionamiento para cada propietario, junto a elevados valores de confort y eficiencia. Además, el conjunto del sistema se beneficia de la posibilidad de recuperación de calor cuando se funcione de procesos calefacción, refrigeración o ACS de forma simultánea.

Mediante la combinación e integrabilidad de sus distintas gamas de producto, Daikin ofrece la mayor gama de soluciones centralizadas del mercado.





¡Escanea y descubre más sobre el uso del secuenciador para la realización de cascadas!



EKCC9-W

- > Versatilidad en el diseño e instalación
- > Soluciones centralizadas para climatización y/o ACS
- > Amplio rango de potencias y tecnologías
- > Alta eficiencia energética
- > Posibilidad de recuperación de calor
- > Reducción de espacios de instalación en el interior
- > Combinable con energía solar térmica y fotovoltaica
- > Posibilidad de integrarse en un BMS

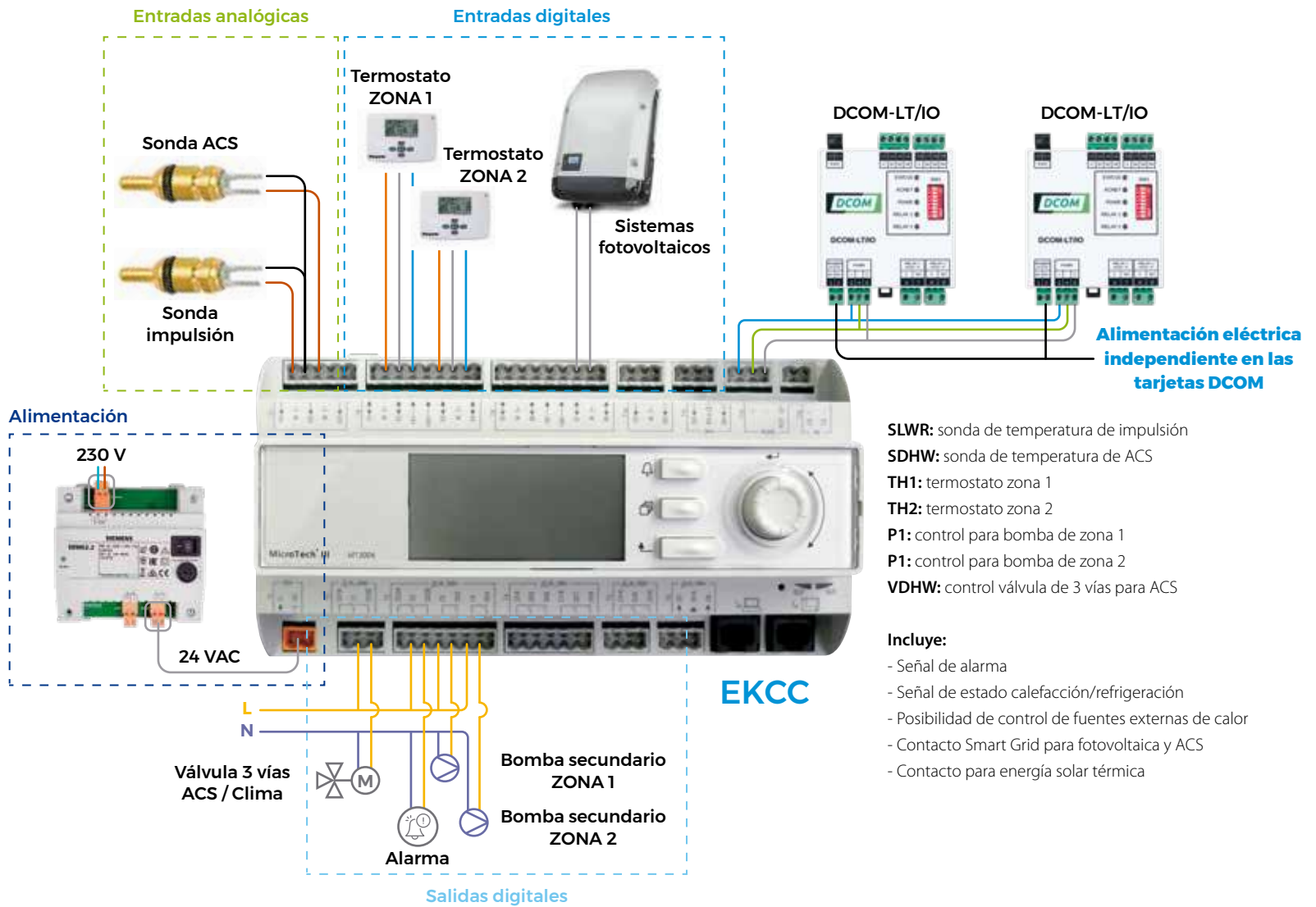

- SLWR: sonda de temperatura de impulsión
- SDHW: sonda de temperatura de ACS
- TH1: termostato zona 1
- TH2: termostato zona 2
- P1: control para bomba de zona 1
- P2: control para bomba de zona 2
- VDHW: control válvula de 3 vías para ACS

Incluye:

- Señal de alarma
- Señal de estado calefacción/refrigeración
- Posibilidad de control de fuentes externas de calor
- Contacto Smart Grid para fotovoltaica y ACS
- Contacto para energía solar térmica

	< 75 KW	75 - 150 KW	150 - 400 KW	< 700 KW
	←→			
	←→			
		←→		
			←→	

*Contacte con nuestro Departamento Técnico para ayudarle en la definición de su instalación

Unidades Monobloc ACS

UNIDADES INTERIORES		EKHHE200CV37	EKHHE260CV37	EKHLE200CV3	EKHLE260CV3
Tipo de unidad		Sobrepotenciada	Sobrepotenciada	Estándar	Estándar
Capacidad nominal / Consumo (bomba de calor)	kW	1,82 / 0,43	1,82 / 0,43	1,60 / 0,37	1,60 / 0,37
Potencia resistencia de refuerzo	kW	1,5	1,5	1,5	1,5
Tiempo de recuperación desde 10°C a 55°C (7°C ambiente)	hh:mm	6:27	9:29	7:16	9:44
COP (Clima medio/cálido)		3,23 / 3,89	3,37 / 3,9	- / 2,50	- / 2,60
Volumen de acumulación	l	195	255	192	250
Serpentín de apoyo		No	No	No	No
Límites de operación aire	°C	-7 hasta +43	-7 hasta +43	+4 hasta +43	+4 hasta +43
Caudal nominal de aire min/max	m3/h	350-500	350-500	350-500	350-500
Refrigerante R-134	kg / TCO ₂ eq / PCA	1,00 / 1,43 / 1.430	1,00 / 1,43 / 1.430	1,00 / 1,43 / 1.430	1,00 / 1,43 / 1.430
Dimensiones Al.x Ø	mm	1.607x621	1.892x621	1.607x628	1.892x628
Peso	Kg	85	97	86	98
Potencia sonora	dB(A)	53	51	52	52
Alimentación eléctrica		I / 230V (monofásico)	I / 230V (monofásico)	I / 230V (monofásico)	I / 230V (monofásico)
Perfil de carga LOT2		L	XL	L	XL
Clase eficiencia energética LOT2		A+	A+	A+	A+
PRECIO		3.105,00 €	3.444,00 €	2.647,00 €	2.935,00 €

Unidades Monobloc ACS con serpentín solar

UNIDADES INTERIORES		EKHHE200PCV37	EKHHE260PCV37
Tipo de unidad		Sobrepotenciada	Sobrepotenciada
Capacidad nominal / Consumo (bomba de calor)	kW	1,82 / 0,43	1,82 / 0,43
Potencia resistencia de refuerzo	kW	1,5	1,5
Tiempo de recuperación desde 10°C a 55°C (7°C ambiente)	hh:mm	6:27	9:29
COP (Clima medio/cálido)		3,23 / 3,89	3,37 / 3,9
Volumen de acumulación	l	190	250
Serpentín de apoyo		Sí	Sí
Límites de operación aire	°C	-7 hasta +43	-7 hasta +43
Caudal nominal de aire min/max	m3/h	350-500	350-500
Refrigerante R-134	kg / TCO ₂ eq / PCA	1,00 / 1,43 / 1.430	1,00 / 1,43 / 1.430
Dimensiones Al.x Ø	mm	1.607x621	1.892x621
Peso	Kg	96	106
Potencia sonora	dB(A)	53	51
Alimentación eléctrica		I / 230V (monofásico)	I / 230V (monofásico)
Perfil de carga LOT2		L	XL
Clase eficiencia energética LOT2		A+	A+
PRECIO		3.360,00 €	3.725,00 €

Esquemas de instalación

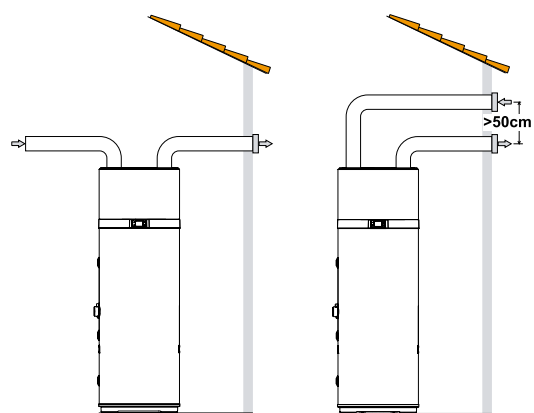

Ejemplo de aspiración y descarga

DATOS	UM	Tubería recta lisa ø160 mm	Codo a 90° liso ø160 mm	Rejilla
Tipo				
Longitud efectiva	m	1	/	/
Longitud equivalente	m	1	2	2

La longitud equivalente total de las tuberías de extracción más las de suministro, incluyendo las rejillas, no debe exceder los 12 m.

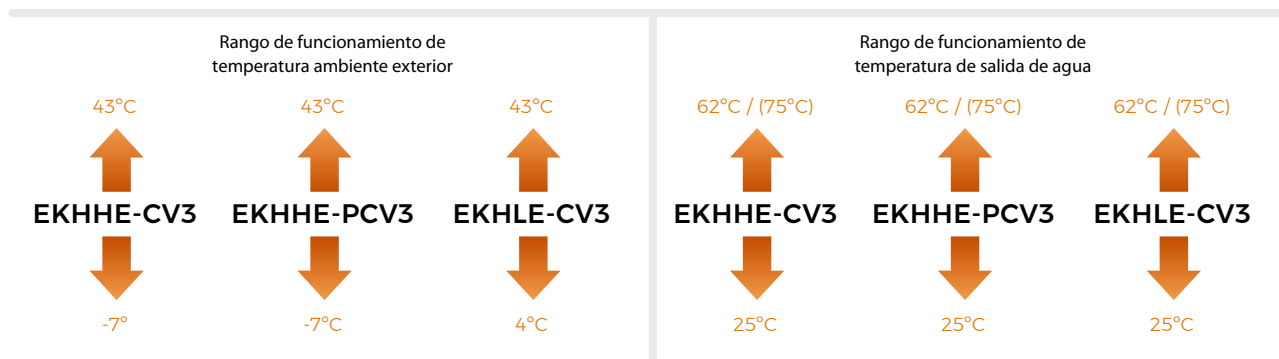

● Agua caliente sanitaria



INVERTER R-134a



Unidad interior
| EKHLE200-260CV3 |



Unidad interior
| EKHHE200-260CV37 |



Unidad interior
| EKHHE200-260PCV37 |

○ Bomba de Calor para producción de agua caliente sanitaria Monobloc

La Bomba de Calor Monobloc para producción de agua caliente sanitaria es un sistema de alto rendimiento y confort para aplicaciones de ACS. Gracias a su facilidad de uso y a la gran flexibilidad de instalación, además de diferentes posibilidades de integración, es perfecta para renovación y nueva construcción.

> EKHHE200-260CV3

Versiónes de 200 y 260 litros con compresor sobrepotenciado. Ideal para climas fríos.

> EKHLE200-260CV3

Versiónes de 200 y 260 litros. Ideal para climas cálidos.

> EKHHE200-260PCV3

Versiónes de 200 y 260 litros con compresor sobrepotenciado. Ideal para climas fríos. Disponen de un serpentín extra para conectar una fuente de energía térmica adicional.



Interfaz de usuario simplificado e intuitivo

○ Ventajas

- 1) Fácil integración en la vivienda:
 - > Dimensiones compactas. Pasa por una puerta de 70 cm.
 - > Sin unidad exterior.
 - > Flexibilidad en las conexiones de aire de evaporación.
- 2) Confort aumentado:
 - > 3 modos de operación principales: Automático, económico, powerfull.
 - > 2 modos de operación adicionales: Ventilación y eléctrico
 - > Amplio rango de operación: hasta -7°C exteriores.
- 3) Sostenibilidad:
 - > Energía renovable. Alto COP.
 - > Integración con: energía solar térmica y/o fotovoltaica y biomasa.



Smart Heat Pump

ENERGÍA FOTOVOLTAICA

La conexión **SG Ready** permitirá adaptar los consumos de máquina a la situación de nuestra instalación fotovoltaica, o nuestra red inteligente, ayudando a acumular la energía en el agua en los momentos más rentables.

Eficiencia energética



Modelo **200 L** Modelo **260 L**



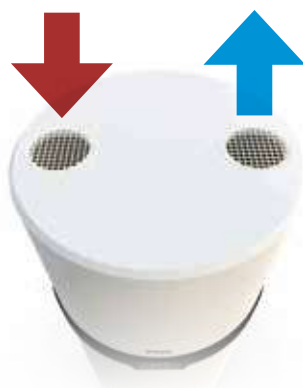

Conducto
opcional de
aspiración

Conducto
opcional de
descarga



UNIDADES INTERIORES	VOLUMEN ACUMULADOR	TOTAL
EKHHE200CV37	200 l	3.105,00 €
EKHLE200CV3	200 l	2.647,00 €
EKHHE260CV37	260 l	3.444,00 €
EKHLE260CV3	260 l	2.935,00 €
EKHHE200PCV37	200 l	3.360,00 €
EKHHE260PCV37	260 l	3.725,00 €

R-32

AEROTERMIA		Unidad exterior Unidad interior	ERLA EBVX-D	ERLA EBSX-D	ERLA EBBX-D	ERLA EBVZ-D	ERGA EHSX-E
Tipo	Descripción	Nombre del material					
ACCESORIOS UNIDAD EXTERIOR							
Unidad exterior	Vigas en U	EKFT008D					●
	Bandeja drenaje	EKDP008D					●
	Resistencia bandeja drenaje	EKDPH008C					●
ACCESORIOS UNIDAD INTERIOR							
Unidad Interior	Termostato	BRC1HHD (W/S/K)	●	●	●	●	●
		EKRTWA	●	●	●	●	●
		EKRTRB	●	●	●	●	●
		EKWCTRDI1V3	●	●	●	●	●
		EKWCTRAN1V3	●	●	●	●	●
	Sistema de regulación	EKWFHTA1V3	●	●	●	●	●
	Sensor de temperatura	KRCS01-1 (interior)	●	●	●	●	●
		EKRSC1 (exterior)	●	●	●	●	●
	Contador energía	K.ELECMETV	●	●	●	●	●
	Interfaz Modbus + I/O	DCOM-LT/IO	●		●		
	Controlador centralizado	EKCC9-W	●		●		
	LAN Controler Wifi	BRP069A61					
		BRP069A62					
		BRP069A71	●	●	●	●	●
		BRP069A78	●	●	●	●	● incluido
	Control Wifi Smart Home	ES.DKNWSERVERPRO	●		●		
	PCB E/S digital	EKRP1HBA	●		●	●	
	PCB demanda	EKRP1AHT	●	●	●	●	●
	Resistencia de apoyo	EKECBUA3V		●			●
	Kit instalación EKECBUA3V	EKECBUCO1A					
		EKECBUCO2A		●			
		EKECBUCO3A					●
	kit bizona	EKMIKPOA	●	●	●		●
		EKMIKHMA	●	●	●		●
		EKMIKPHA	●	●	●		●
		EKMIKHUA	●	●	●		●
		EKMIKBVA	●	●	●		●
EKMIKDIA		●	●	●		●	
Kit drain back	EKECDBCO2A		●			●	
	EKECDBCO1A						
Kit conversión a reversible	EKHVCONV4				●		
ACCESORIOS DE CONEXIÓN A DEPÓSITOS MULTIENERGÉTICOS							
Depósitos multienergéticos	Toma de llenado	165215		●	●		●
	Resistencia para EKHWP	EKBH3SD			●		
	Kit para producción ACS	EKEPRHLT3HX			●		
		EKEPRHL5X			●		
OTROS ACCESORIOS							
Otros	Válvula anticongelación	AFVALVE1					
		AFVALVE125					
	Sonda ACS	EKTESE1					
		EKTESE2					
	Sensor de flujo	EKFLSW2					
		EKFLSW					
Filtro ciclónico magnético	K.FERNOXTF1	incluido	●	incluido	incluido	●	
	K.FERNOXTF1FL		●			●	

R-32

ERGA EHVX-E	ERGA EHBX-E	ERGA EHVZ-E	EPRA ETSX-E7	EPRA ETVX-E7	EPRA ETBX-E7	EBLA 4-6-8	EBLA 9-11-14-16
----------------	----------------	----------------	-----------------	-----------------	-----------------	---------------	--------------------

**ACCESORIOS UNIDAD EXTERIOR**

•	•	•					
•	•	•					
•	•	•					

ACCESORIOS UNIDAD INTERIOR

•	•	•	•	•	•	•	•
•	•	•	•	•	•	•	•
•	•	•	•	•	•	•	•
•	•	•	•	•	•	•	•
•	•	•	•	•	•	•	•
•	•	•	•	•	•	•	•
•	•	•	•	•	•	•	•
•	•	•	•	•	•	•	•
•	•	•	•	•	•	•	•
•	•	•	•	•	•	•	•
•	•	•	•	•	•	•	•
•	•	•	•	•	•	•	•
•	•	•	•	•	•	•	•
•	•	•	•	•	•	•	•

•	•	•	•	•	•	•	•
incluido	incluido	incluido	incluido	incluido	incluido	incluido	•
•	•	•	•	•	•	•	•
•	•	•	•	•	•	•	•
•	•	•	•	•	•	•	•

•	•	•	•	•	•	•	•
•	•	•	•	•	•	•	•
•	•	•	•	•	•	•	•

•	•	•	•	•	•	•	•
---	---	---	---	---	---	---	---

•	•	•	•	•	•	•	•
---	---	---	---	---	---	---	---

•	•	•	•	•	•	•	•
---	---	---	---	---	---	---	---

•	•	•	•	•	•	•	•
---	---	---	---	---	---	---	---

•	•	•	•	•	•	•	•
---	---	---	---	---	---	---	---

•	•	•	•	•	•	•	•
---	---	---	---	---	---	---	---

•	•	•	•	•	•	•	•
---	---	---	---	---	---	---	---

•	•	•	•	•	•	•	•
---	---	---	---	---	---	---	---

•	•	•	•	•	•	•	•
---	---	---	---	---	---	---	---















•	•	•	•	•	•	•	•
---	---	---	---	---	---	---	---



















•	•	•	•	•	•	•	•
---	---	---	---	---	---	---	---

















•	•	•	•	•	•	•	•
---	---	---	---	---	---	---	---

•	•	•	•	•	•	•	•
---	---	---	---	---	---	---	---

incluido	incluido	incluido	•	incluido	incluido	•	•
			•			•	•

Accesorios unidades exteriores		MODELO	PRECIO
	Vigas en U. Soportes de 10 cm de altura para la unidad exterior ERGA. Se recomienda instalar en regiones frías con temperaturas ambiente bajas o nevadas abundantes.	EKFT008D	126,00 €
	Kit de bandeja de drenaje. Recoge los condensados de la unidad exterior ERGA (consta de la bandeja de drenaje y soportes de instalación).	EKDP008D	300,00 €
	Cinta calefactora de la bandeja de drenaje. Evita el congelamiento de la bandeja de drenaje de las unidades exteriores ERGA. Se recomienda instalar en regiones frías con temperaturas ambiente bajas o nevadas abundantes.	EKDPH008C	269,00 €
Accesorios unidades interiores		MODELO	PRECIO
	Termostato ambiente Madoka para Daikin Altherma 3. Termostato con comunicación BUS. Disponible en blanco, gris plata y negro. Compatible con Daikin Altherma R-32, unidades interiores integradas y murales.	BRC1HHD(W/S/K)	219,00 €
	Termostato ambiente. Termostato por cable (3 hilos). Contactos secos ON/OFF.	EKRTWA	182,00 €
	Termostato ambiente. Termostato inalámbrico via radio. Contactos secos ON/OFF	EKRTRB	309,00 €
	Sensor remoto interior. Puede instalarse de forma opcional para medir la temperatura ambiente en otra ubicación distinta a la del termostato. Solo combinable con control TH.	KRCS01-1	159,00 €
	Sensor remoto exterior. Puede instalarse de forma opcional para medir la temperatura exterior en otra ubicación distinta a la unidad exterior y mejorar el comportamiento del sistema dependiente de las condiciones climáticas.	EKRSC1	94,00 €
	Contador de energía monofásico. Mide el consumo eléctrico monofásico	K.ELECMETV	279,00 €
	Contador de energía trifásico. Mide el consumo eléctrico trifásico	K.ELECMETW	565,00 €
	Interfaz Modbus con entradas y salidas digitales. Interfaz de control con comunicación ModBus para monitoreo y control. Integrable a BMS. Dos contactos NO. Entradas digitales.	DCOM-LT/IO	476,00 €
	Controlador centralizado universal. Controlador para la gestión en cascada.	EKCC9-W	1.867,00 €
	Sonda de temperatura de ACS para EKCC9-W. Necesaria para producción de ACS en cascada.	EKCLWS	Consultar
	Adaptador LAN fotovoltaica. Permite un control online del sistema a través de una app para smartphone. Conexión con sistemas fotovoltaicos. Recomendable termostato Madoka.	BRP069A61	293,00 €
	Adaptador LAN. Permite un control online del sistema a través de una app para smartphone. Recomendable termostato Madoka.	BRP069A62	211,00 €

Accesorios unidades interiores		MODELO	PRECIO
	Cartucho Wifi.	BRP069A78	126,00 €
	Adaptador Wifi para baja cobertura.	BRP069A71	152,00 €
	Control Wifi Smart Home. Permite el control por App y por voz del sistema mediante Alexa o Google Home. Necesario termostato Madoka. Posibilidad de control Modbus. Permite monitoreo de energía.	ES.DKNWSERVERPRO	265,00 €
	PCB E/S digital. La PCB E/S digital proporciona salidas de alarma, conmutación de fuentes de calor externas (bivalencias) y salida de clima ON/OFF.	EKRP1HBA	183,00 €
	PCB de demanda. Entradas digitales que permiten habilitar el control de consumo para ahorrar energía.	EKRP1AHT	183,00 €
	Resistencia de apoyo. Resistencia de 3 kW de apoyo para Daikin Altherma 3 bibloc compact y Daikin Altherma 3 supra compact.	EKECBUA3V	949,00 €
	Kit conexión. Kit conexión EKECBUA3V para hidrokits compact ETSX.	EKECBUCO1A	177,00 €
	Kit conexión. Kit conexión EKECBUA3V para hidrokits compact EBSX.	EKECBUCO2A	172,00 €
	Kit conexión. Kit conexión EKECBUA3V para hidrokits compact EHSX.	EKECBUCO3A	177,00 €
	Toma de recirculación para ACS. Toma de recirculación para ACS para hidrokits Compact.	141554	145,00 €
	Kit conexión solar Drain back equipos ERGA/ERLA compact. Accesorio para equipos compact que requieran de instalación solar DrainBack. Compatible con ud. ERLA y ERGA.	EKECDBCO2A	85,00 €
	Kit conexión solar Drain back equipos EPRA compact. Accesorio para equipos compact que requieran de instalación solar DrainBack. Compatible con ud. EPRA.	EKECDBCO1A	85,00 €
	Placa de control del grupo de mezcla. Placa de comunicaciones con el hidrokits. Incluye sonda de temperatura y cable comunicaciones. Bomba y válvula mezcladora no incluidos.	EKMIKPOA	301,00 €
	Grupo de mezcla zona principal. Incluye bomba y válvula mezcladora.	EKMIKHMA	589,00 €
	Placa de control + Grupo de mezcla zona principal. Placa de comunicaciones con el hidrokits. Incluye sonda de temperatura, cable comunicaciones, bomba y válvula mezcladora.	EKMIKPHA	1.015,00 €
	Grupo de impulsión zona adicional. Incluye bomba para el circuito secundario.	EKMIKHUA	437,00 €
	Separador hidráulico. Elemento necesario para independizar el generador de los elementos terminales de la instalación. Montaje horizontal.	EKMIKBVA	143,00 €
	Colector hidráulico. Elemento que facilita la conexión de zonas de temperatura.	EKMIKDIA	226,00 €
	HomeHub. Interfaz para control de bomba de calor y controlador para optimización de consumo energético. Futuras funcionalidades. Consúltanos para más información.	EKRHH	497,00 €
	Sensor de corriente eléctrica. Mide el consumo eléctrico para HomeHub.	EKCSP1P	302,00 €
	Cable de 2.5 m para conexión de sensor a Home Hub. Cable para conexión de sensor de corriente eléctrica con HomeHub.	EKP1USB	39,00 €

Accesorios a depósitos multienergéticos EKHWP		MODELO	PRECIO
	Resistencia de refuerzo ACS para depósitos EKHWP. Resistencia de 3 kW de refuerzo para ACS en depósitos EKHWP. Controlada por hidrokit mural en Altherma 3 y control box en Altherma 2 Monobloc.	EKBH3SD	501,00 €
	Kit para producción de ACS. Para depósitos multienergéticos, formado por 1 válvula y 1 sonda de alta temperatura. Válido para equipos Daikin Altherma 3 y Daikin Altherma 2 Bibloc.	EKEPRHLT3HX	361,00 €
	Kit para producción de ACS + aprovechamiento para calefacción. Para depósitos multienergéticos, formado por 2 válvulas y 1 sonda de alta temperatura. Válido para equipos Daikin Altherma 3 y Daikin Altherma 2 Bibloc. Permite recuperación de calor para el circuito de calefacción.	EKEPRHLT5X	722,00 €
Otros		MODELO	PRECIO
	Válvula de protección contra congelación de 1". Protección adicional para unidades exteriores que impulsan agua al interior de la vivienda	AFVALVE1	221,00 €
	Válvula de protección contra congelación de 1 y 1/4". Protección adicional para unidades exteriores que impulsan agua al interior de la vivienda.	AFVALVE125	246,00 €
	Sensor de flujo EBLA 9/11/14/16. Sensor de flujo obligatorio para unidades Monobloc R32 en caso de glicolar la instalación.	EKFLSW1	202,00 €
	Sensor de flujo EBLA 4-6-8. Sensor de flujo obligatorio para unidades Monobloc 4-6-8 en caso de glicolar la instalación.	EKFLSW2	83,00 €
	Sonda temperatura para larga distancia. Sonda de temperatura para depósitos Daikin EKHWS. Para distancias de hasta 25m entre unidad exterior y depósito.	EKTESE1	78,00 €
	Sonda temperatura para larga distancia. Sonda de temperatura para depósitos Daikin EKHWP. Para distancias de hasta 25m entre unidad exterior y depósito. Necesario kit de conexión estándar (EKEPRHLT3HX o EKEPRHLT5X)	EKTESE2	74,00 €
	Cable alimentación independiente resistencia Altherma 3 GEO. Cable para independizar la alimentación de la resistencia del compresor. Válido solo para Daikin Altherma 3 GEO.	EKGSPWCAB	92,00 €
	Kit para conexión a depósito no Daikin. Para depósitos no Daikin, formado por 1 válvula y 1 sonda de temperatura. Incluye contactor	EKHY3PART	368,00 €
	Filtro ciclónico magnético. Combina una acción hidrociclónica con unos conjuntos de imanes para eliminar los contaminantes magnéticos y no magnéticos del sistema de agua.	K.FERNOXTF1	249,00 €
	Filtro ciclónico magnético y aditivo. Combina una acción hidrociclónica con unos conjuntos de imanes para eliminar los contaminantes magnéticos y no magnéticos del sistema de agua. Incluye aditivo protector para circuitos de calefacción.	K.FERNOXTF1FL	257,00 €
	Depósito de inercia inox 26 litros para falso techo.	ES.DKNINERTANK	716,00 €
	Regulador de caudal. Regulador de caudal de 3/4" con caudalímetro. Rango operación 7-28 l/min.	KBLNVALVE	152,00 €
	Desacoplador hidráulico. Desacoplador hidráulico de 1" con 1,7L de volumen. Máximo caudal admitido 42 l/min.	KDECOP	510,00 €
	Bluetooth service checker.	999172T	Consultar



Sistemas de zonificación residencial

Los sistemas de zonificación residencial se están convirtiendo cada vez más en un elemento habitual de nuestras viviendas ya que mejoran la eficiencia de los sistemas de climatización y disminuyen el consumo de los equipos.

○ Ahorro energético y optimización de la energía

Los sistemas de zonificación permiten establecer diferentes temperaturas de consigna en las diferentes estancias de la vivienda. Cuando se alcanzan dichas temperaturas, disminuirá la demanda, aportando calor sólo aquellas zonas que realmente lo necesitan.

○ Eficiencia energética

Algunos sistemas de control incorporan algoritmos de racionalización de la energía. Permiten trabajar con diferentes temperaturas de agua en función de las condiciones exteriores e interiores de la vivienda, logrando un menor consumo y aumento de la eficiencia de la instalación.

○ Mejora del confort térmico

Gracias a la disposición de varios termostatos repartidos en las diferentes zonas de la vivienda, cada usuario puede establecer la temperatura de confort que se desee para cada estancia. De esta forma, se mejora el control de temperatura especialmente en viviendas con diferentes orientaciones.

○ Conectividad

Muchos de los sistemas de zonificación incorporan la gestión de las múltiples zonas a través de una aplicación móvil permitiendo una mayor flexibilidad en el control de la instalación.

○ Sistemas de zonificación residencial

Elige el sistema que mejor se adapte a tus necesidades:

	DAIKIN REGULACIÓN SUELO RAD.	DAIKIN HOME CONTROLS	ACUAZONE
Tipo termostato	Cableado	Inalámbrico / WiFi	Cableado
Compatible	Suelo radiante	Suelo radiante o radiadores	Suelo radiante, Fancoils y expansión directa SkyAir
Gestión zonas vía APP	No	Sí	Sí
Gestión ACS	Programado + Recalentamiento	Programado + Recalentamiento	Recalentamiento
Control de humedad	Entrada digital	Entrada digital	Vía software

Daikin regulación suelo radiante

- › **Sistema de gestión multizona:** se pueden conectar hasta 10 zonas de suelo radiante con hasta 18 cabezales a 230V.
- › **Instalación rápida y sencilla:** un sistema versátil para instalaciones de suelo radiante-refrescante.

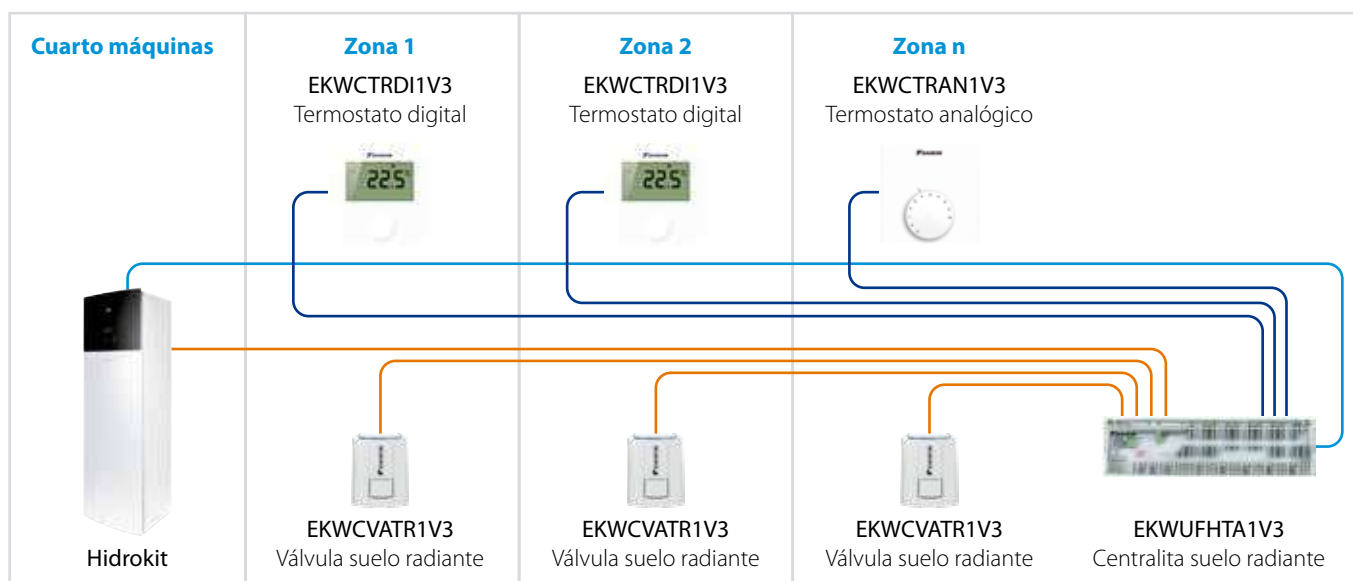

Accesorios Daikin suelo radiante	MODELO	PRECIO
Termostato SR digital. Termostato por cable. Contacto seco ON/OFF	EKWCTRD1V3	126,00 €
Termostato SR analógico. Termostato por cable. Contacto seco ON/OFF	EKWCTRAN1V3	89,00 €
Centralita de regulación SR. Entradas para 10 termostatos. Relés de salida para accionar bomba de calor y bomba de secundario	EKWUFHTA1V3	241,00 €
Cabezal suelo radiante. Cabezal motorizado para los circuitos de suelo radiante	EKWCVATR1V3	42,00 €

Daikin Home controls

- › **Sistema de gestión multizona inalámbrico:** comunicación vía wifi entre los diferentes componentes del sistema. Ideal para viviendas existentes. Se pueden conectar hasta 24 zonas.
- › **Integración con Alexa y Google:** todo su control estará en "la nube"

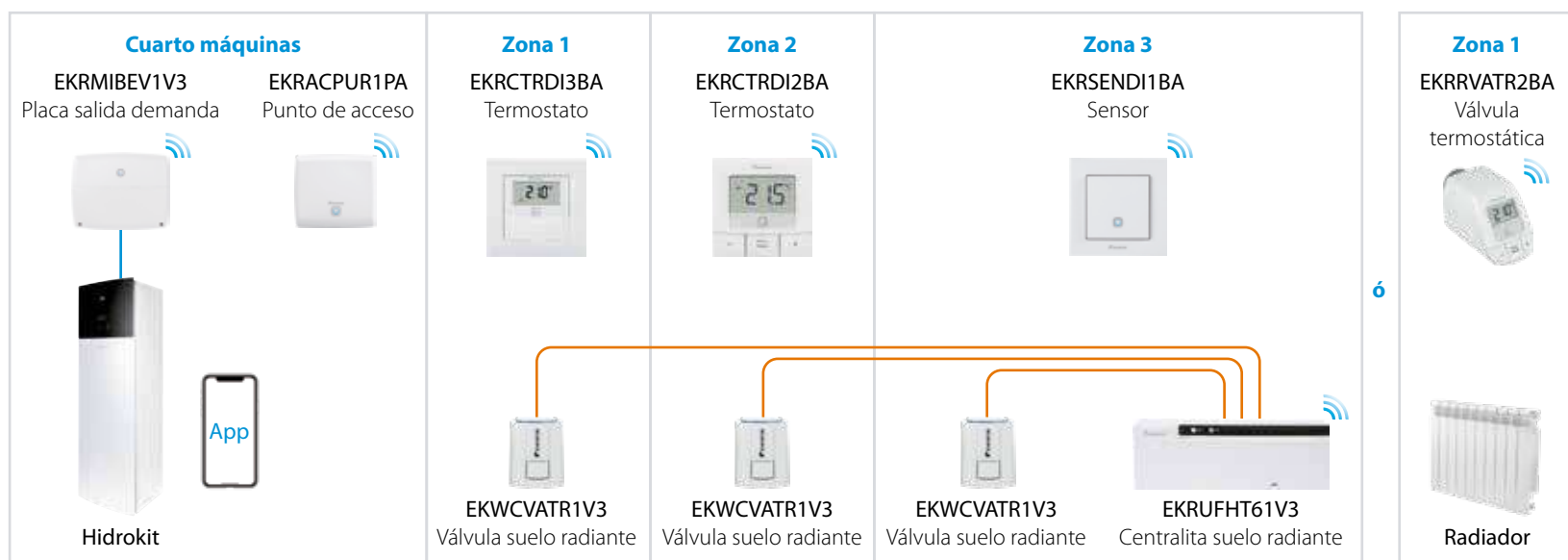

Accesorios Daikin home controls	MODELO	PRECIO
Termostato inalámbrico digital. Sistema Daikin Home. Termostato inalámbrico con pantalla digital. Lectura de temperatura y humedad.	EKRCTRD12BA	105,00 €
Termostato inalámbrico digital. Sistema Daikin Home. Termostato inalámbrico con pantalla digital. Lectura de temperatura y humedad.	EKRCTRD13BA	105,00 €
Central suelo radiante inalámbrica. Sistema Daikin Home. Control de hasta 6 zonas y 9 cabezales. Comunicación inalámbrica con termostatos / sensores.	EKRUFHT61V3	309,00 €
Sensor inalámbrico de temperatura y humedad. Sistema Daikin Home. Sensor inalámbrico. Lectura de temperatura y humedad.	EKRENDI1BA	64,00 €
Punto de acceso. Sistema Daikin Home. Es el elemento de unión entre los componentes inalámbricos Daikin Home y Daikin Cloud.	EKRACPUR1PA	105,00 €
Placa de entradas y salidas. Sistema Daikin Home. Unidad de control para comandar las unidades Daikin Altherma. Instalaciones frío / calor	EKRMIBE1V3	275,00 €
Placa de entradas y salidas. Sistema Daikin Home. Unidad de control para comandar las unidades Daikin Altherma. Instalaciones sólo calor.	EKRSIBDI1V3	164,00 €
Válvula termostática de radiador inalámbrica. Sistema Daikin Home. Ideal para integrar con instalaciones existentes.	EKRRVATR2BA	82,00 €

Nota: para instalaciones de solo radiadores es necesario seleccionar la placa de entradas y salidas sólo calor: EKRSIBDI1V3.

o Acuazone

- › **Integración en la decoración de la vivienda:** en cada estancia existirá un único termostato que mide temperatura y humedad.
- › **Eficiencia energética:** los algoritmos de eficiencia energética favorecen el uso racional de la misma, aprovechando todo el potencial de la instalación.
- › **Integración con Alexa y Google:** todo su control estará en "la nube".

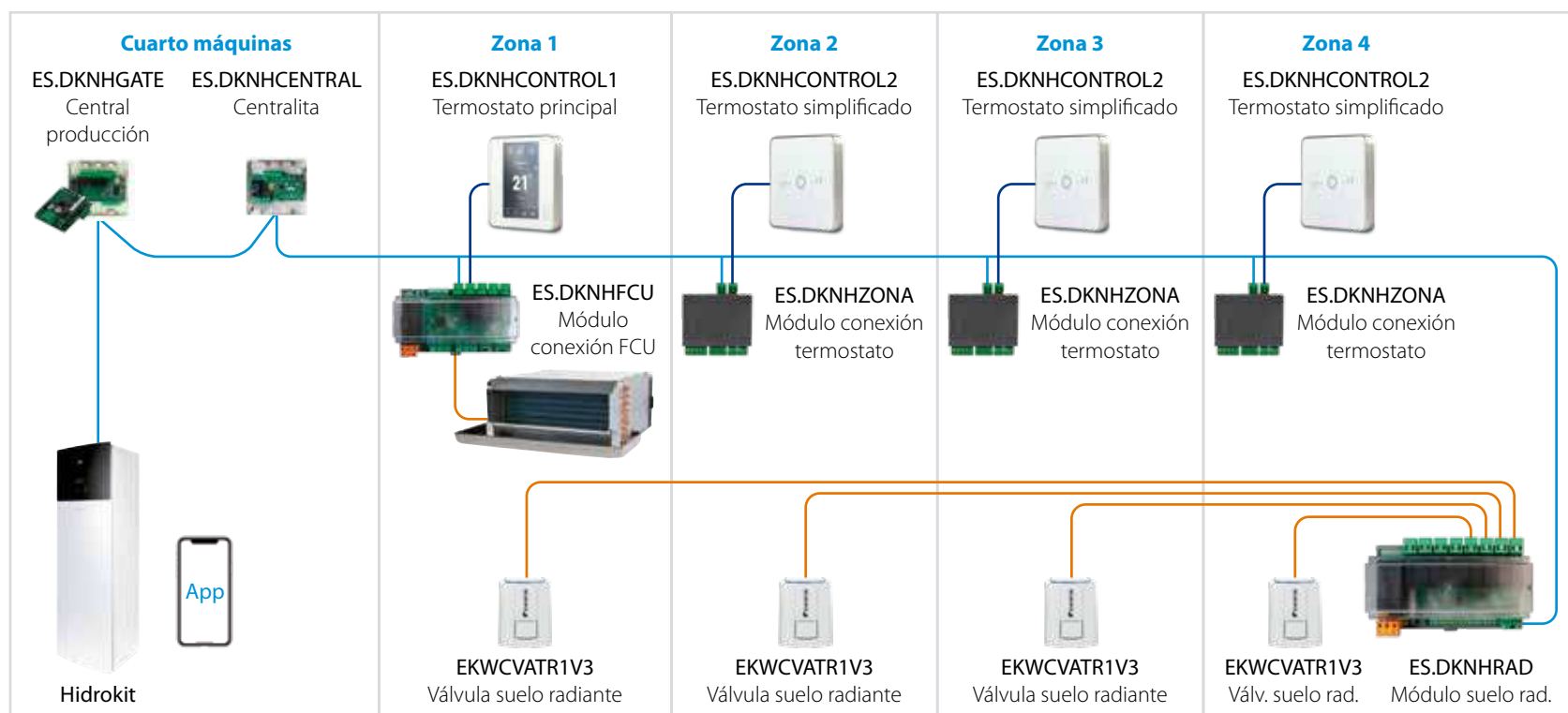

Accesorios Daikin Acuazone

Centralita sistema Acuazone. Necesaria una por instalación.

Central de producción sistema Acuazone. Necesaria una por instalación.

Termostato principal Acuazone color blanco. Necesario al menos uno por instalación.

Módulo para control de hasta 8 zonas de suelo radiante.

Módulo para conexión termostato Acuazone. Instalaciones solo suelo

Módulo para conexión de unidad de fancoil.

Módulo para conexión a unidad de aire acondicionado Daikin.

Termostato simplificado Acuazone. Control ON/OFF y +/- temperatura.

Cabezal motorizado para los circuitos de suelo radiante.

Cable de comunicaciones sistema Acuazone (15m).

Módulo para conexión HPCs (FWXV/FWXM).

Fuente externa de alimentación para sistema Acuazone.

(6 unidades de ES.DKNHCONTROL1 o 10 unidades ES.DKNHCONTROL2.)

MODELO

PRECIO

ES.DKNHCENTRAL	322,00 €
ES.DKNHGATE	234,00 €
ES.DKNHCONTROL1	205,00 €
ES.DKNHRAD	193,00 €
ES.DKNHZONA	71,00 €
ES.DKNHFCU	234,00 €
ES.DKNHDX	234,00 €
ES.DKNHCONTROL2	111,00 €
EKWCVATR1V3	42,00 €
AZX6CABLEBUS15	35,00 €
EKPCB10	91,00 €
ES.DKNHPOWER	71,00 €

o Acuazone lite

- › **Control integrado de equipo:** unidad fancoil y unidad de producción Altherma gestionados desde un único dispositivo.
- › **Integración con Alexa y Google:** todo su control estará en "la nube".
- › Control bomba de circuito secundario.
- › Capacidad de control por Modbus RTU.

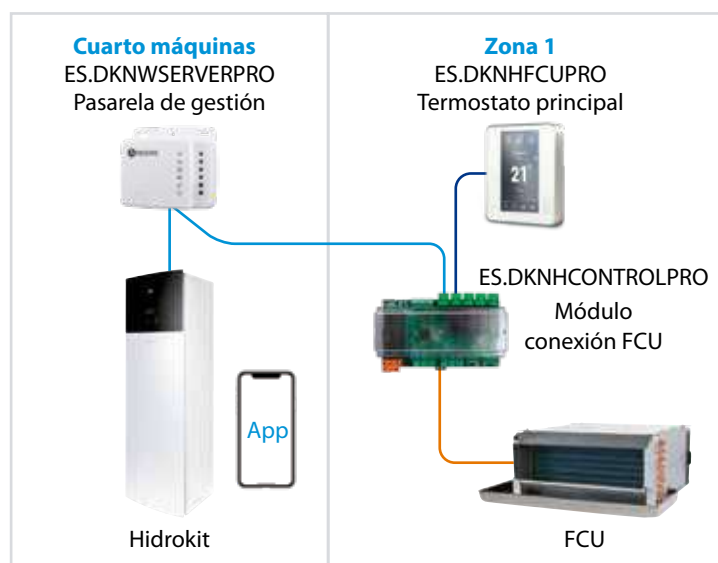

Accesorios Daikin Acuazone lite

MODELO

PRECIO

Pasarela de gestión	ES.DKNWSERVERPRO	265,00 €
Termostato principal	ES.DKNHFCUPRO	235,00 €
Módulo conexión FCU	ES.DKNHCONTROLPRO	286,00 €

Nota: consultar disponibilidad.



Acumuladores

Opciones de instalación
para calentamiento
de agua sanitaria

¿Cuándo elegir un acumulador tradicional o multienergético?

Ya sea agua caliente lo que necesitas o una combinación de agua caliente y sistemas solares, te ofrecemos las mejores soluciones para lograr los niveles más altos de confort, eficiencia energética y fiabilidad.



Acumulador de acero inoxidable pasivado ligero
| EKHWS-P-D |



Acumulador de acero inoxidable pasivado
| EKHWS-D |



Acumulador ECH₂O
| EKHWP-B/PB |

o Acumuladores de acero inoxidable

- Son una excelente solución para dar servicio a las necesidades de agua caliente sanitaria.
- El agua de acumulación es agua de consumo.
- Incluyen válvula de 3 vías, sonda de temperatura, resistencia y contactor.
- Los depósitos de acero inoxidable pasivado poseen un tratamiento químico anticorrosivo adicional. Dos versiones:
 - › Depósitos pasivados para zonas de agua de calidad media
 - › Depósitos con pasivado suave para zonas de agua de buena calidad

o Acumuladores multienergéticos

- › Son ideales para combinar con otras fuentes de energía térmica como por ejemplo, energía solar, estufas de biomasa o calderas.
- › El agua de acumulada actúa como una batería de energía a partir de la cual se puede producir agua sanitaria de forma semi-instantánea.
- › Indicados para zonas de agua de mala calidad.

Calidad del agua en España

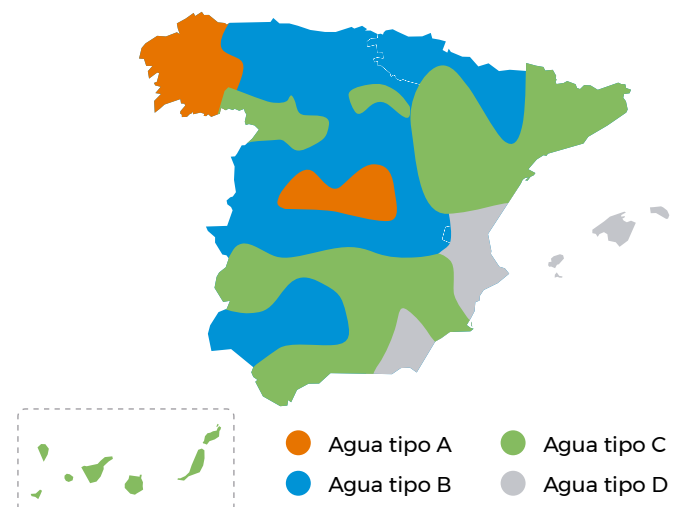

Acumuladores de agua caliente sanitaria

○ Confort

Disponible en versiones de 150, 180, 200, 250 y 300 litros con acero inoxidable.

○ Fiabilidad

El agua se calienta a 60°C a intervalos regulares para evitar la formación de bacterias.

○ Versatilidad

Versión de acero inoxidable.
Versión de acero inoxidable pasivado.

○ Eficiencia

El aislamiento de alta calidad reduce las pérdidas de calor al mínimo.

Calentamiento de temperatura eficiente: de 10°C a 50°C en solo 60 minutos.

Disponible como solución integrada o acumulador independiente.



Depósitos acero inoxidable con pasivado ligero EKHWS-D3V3

MODELO	EKHWS150D3V3	EKHWS180D3V3	EKHWS200D3V3	EKHWS250D3V3	EKHWS300D3V3
Volumen efectivo	145	174	192	250	300
Material	Acero inoxidable	Acero inoxidable	Acero inoxidable	Acero inoxidable	Acero inoxidable
Dimensiones	Alto	1000	1164	1264	1535
	Ancho / Diámetro	595	595	595	595
	Fondo	595	595	595	595
	Peso en vacío	45	50	53	58
Temperatura máxima agua	75	75	75	75	75
Presión máxima ACS	6	6	6	6	6
Resistencia apoyo	3kW 220V	3kW 220V	3kW 220V	3kW 220V	3kW 220V
Conexiones hidráulicas / Conexión sensores	3/4" / 1/2"	3/4" / 1/2"	3/4" / 1/2"	3/4" / 1/2"	3/4" / 1/2"
Compatibilidad energía solar	No	No	No	No	No
Recuperación calor calefacción	No	No	No	No	No
Clase eficiencia energética LOT2	B	B	B	B	B
PRECIO	1.900,00 €	1.927,00 €	1.955,00 €	2.083,00 €	2.213,00 €

Depósitos acero inoxidable pasivados EKHWS-D3V3

MODELO	EKHWS150D3V3	EKHWS180D3V3	EKHWS200D3V3	EKHWS250D3V3	EKHWS300D3V3
Volumen efectivo	145	174	192	250	300
Material	Acero inoxidable	Acero inoxidable	Acero inoxidable	Acero inoxidable	Acero inoxidable
Dimensiones	Alto	1000	1164	1264	1535
	Ancho / Diámetro	595	595	595	595
	Fondo	595	595	595	595
	Peso en vacío	45	50	53	58
Temperatura máxima agua	75	75	75	75	75
Presión máxima ACS	6	6	6	6	6
Resistencia apoyo	3kW 220V	3kW 220V	3kW 220V	3kW 220V	3kW 220V
Conexiones hidráulicas / Conexión sensores	3/4" / 1/2"	3/4" / 1/2"	3/4" / 1/2"	3/4" / 1/2"	3/4" / 1/2"
Compatibilidad energía solar	No	No	No	No	No
Recuperación calor calefacción	No	No	No	No	No
Clase eficiencia energética LOT2	B	B	B	B	B
PRECIO	1.948,00 €	1.975,00 €	2.004,00 €	2.136,00 €	2.270,00 €

Gama de acumuladores multienergéticos

o Máximo estándar de higiene

Calienta el agua sanitaria instantáneamente eliminando el riesgo de legionela.

Sin corrosión, sin ánodos, sin incrustaciones o depósitos de cal.

o Confort

Disponible en versiones de 300 y 500 litros de acumulación.

o Eficiencia

Mínimas pérdidas térmicas debido a su espuma de alto grado de aislamiento.

Aprovecha el excedente de energía térmica para cedérselo de forma controlada al circuito de calefacción.

La estratificación a baja temperatura permite un alto rendimiento de extracción.

o Fiabilidad

La construcción ligera y robusta de la unidad en combinación con el principio de cascada ofrece opciones flexibles de instalación

Sin necesidad de vaso de expansión para ACS.

Soluciones solares

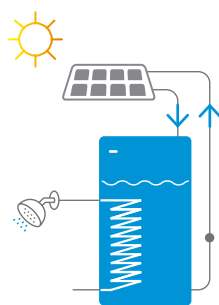

Sistema solar drain Back

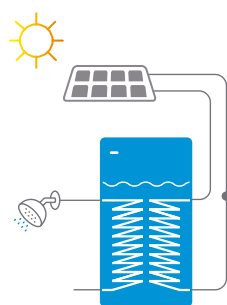

Sistema solar presurizado

Soluciones multienergéticas

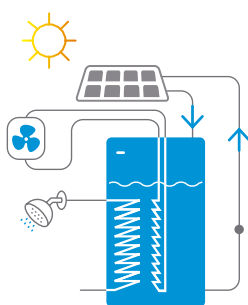

Sistema solar drain back con aerotermia

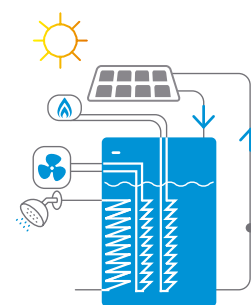

Sistema de aerotermia y caldera de apoyo

Acumuladores multienergéticos EKHWP-B/PB

MODELO	EKHWP300B	EKHWP300PB	EKHWP500B	EKHWP500PB
Volumen	300	300	500	500
Material	Polipropileno con espuma de poliuretano			
Dimensiones	Alto	1640	1640	1640
	Ancho / Diámetro	595	595	790
	Fondo	615	615	790
	Peso en vacío	59	64	93
Temperatura máxima agua	75	75	75	75
Presión máxima a.c.s.	6	6	6	6
Resistencia apoyo	3kW 22V EKBH3SD (opcional Altherma baja temperatura)			
Conexiones hidráulicas / Conexión sensores	1"	1" / 3/4" sistema solar	1"	1" / 3/4" sistema solar
Compatibilidad energía solar	Sistemas drain back	Sistemas presurizados	Sistemas drain back	Sistemas presurizados
Recuperación calor calefacción	No	No	Si	Si
Superficie del intercambiador de calor de agua sanitaria	5,8	5,8	6	5,8
Volumen ACS con 8/12 l/min de extracción y (T _{AFS} = 10 °C / T _{ACS} = 40 °C / T _{depósito} = 50 °C)	184 / 153	184 / 153	364 / 318 328 / 276	288 / 240
Volumen ACS con 8/12 l/min de extracción y (T _{AFS} = 10 °C / T _{ACS} = 40 °C / T _{depósito} = 60 °C)	282 / 252	282 / 252	540 / 494	492 / 444
Clase eficiencia energética LOT2	B	B	B	B
PRECIO	2.655,00 €	2.792,00 €	3.024,00 €	3.181,00 €

Opcionales acumuladores EKHWP-B/PB

	MODELO	PRECIO
Toma de llenado.	165215	53,00 €
Calentador eléctrico de 2-6 kW, 230/400v para EKHWP (EHS/500/6)	EKBU6C	884,00 €
Toma de recirculación para ACS (ZKL)	165113	196,00 €
Codo de conexión (AW BAS)	165210	45,00 €
Válvula de retención / antirretorno (SKB)	165070	20,00 €
Juego de conexión con SX para unir dos acumuladores	160120	278,00 €
Juego prolongador de conexión con SXE para unir varios acumuladores	160121	266,00 €
Válvula de regulación Flowguard con indicador de caudal 2 - 16 l/min	164102-RTX	97,00 €





HPC Daikin Altherma Conectores de suelo y pared

¿Qué es un convector de bomba de calor?



El funcionamiento de un convector de bomba de calor es similar al de un radiador, ya que ambos utilizan la convección para calentar una habitación. Un radiador genera convección al distribuir agua a través de sus tuberías. Con un convector de bomba de calor, el proceso de convección de un radiador es más rápido porque hay un pequeño ventilador tras de sí que acelera el ciclo de calefacción.

Un convector de bomba de calor genera la misma temperatura ambiente que un radiador tradicional, pero con menor temperatura del agua que se encuentra en el radiador, y, a la larga, contribuye a un ahorro directo en energía para los usuarios.

Caudal de aire modulado



Cuando hay menos demanda de calefacción, la unidad modula su caudal de aire para ralentizar la velocidad del ventilador y, en el proceso, se reduce el sonido de funcionamiento. Un ventilador convencional de ENCENDIDO/APAGADO funcionando simultáneamente a máxima velocidad puede aumentar la presión sonora.

Controles



Daikin ofrece una amplia variedad de controladores que son funcionales y, a su vez, cuentan con un gran diseño.

Rapidez y gran capacidad



El HPC de Daikin combina las ventajas de la calefacción por suelo radiante y los radiadores para aplicaciones residenciales. Ofrece calefacción y aire acondicionado de gran capacidad con más rapidez, y se puede seleccionar a temperaturas ultrabajas (régimen de 35/30 °C).

Tecnología Inverter



El HPC de Daikin emplea las últimas tecnologías para consumir menos electricidad —hasta los 3 W de consumo en espera— a la vez que ofrece un gran rendimiento.

Bajo nivel sonoro



Conforme la unidad llega a su punto de consigna, un ventilador en constante modulación reduce gradualmente su velocidad y genera menos sonido. La presión sonora de la unidad es de 25 db(A) a 1 m cuando el ventilador está en un ajuste de baja velocidad.



reddot winner

HPC suelo con envoltente
I FWXV-ABTV3 I



HPC suelo sin envoltente
I FWXM-ATV3 I



HPC pared
I FWXT-ABTV3C I

UNIDADES HPC - CONVECTOR SUELO CON ENVOLVENTE				FWXV10ABTV3	FWXV15ABTV3	FWXV20ABTV3	
Capacidad	Total refrigeración	7 / 12°C	Mín. - Med. - Máx.	kW	0,78 - 1,11 - 1,62	1,10 - 1,65 - 2,64	1,13 - 1,98 - 2,99
	Sensible refrigeración	7 / 12°C	Mín. - Med. - Máx.	kW	0,58 - 0,71 - 1,25	0,82 - 1,15 - 1,91	0,85 - 1,55 - 2,33
	Calefacción	35 / 30°C	Mín. - Med. - Máx.	kW	0,41 - 0,82 - 1,14	0,45 - 1,29 - 1,73	0,93 - 1,66 - 2,15
		45 / 40°C	Mín. - Med. - Máx.	kW	0,87 - 1,27 - 1,96	1,12 - 1,83 - 2,86	1,11 - 2,32 - 3,50
Consumo total			Mín. - Med. - Máx.	W	6 - 10 - 19	7 - 13 - 25	8 - 15 - 31
Caudal de aire			Mín. - Med. - Máx.	m³/h	118 - 210 - 294	180 - 318 - 438	246 - 410 - 566
Dimensiones			Al x An x Fn	mm	601 x 999 x 135	601 x 1.199 x 135	601 x 1.399 x 135
Nivel de potencia sonora			Mín. - Med. - Máx.	dBA	40 - 47 - 56	42 - 49 - 57	43 - 50 - 58
Nivel de presión sonora			Mín. - Med. - Máx.	dBA	25 - 34 - 42	26 - 34 - 44	26 - 35 - 45
Peso				kg	20	23	26
Alimentación eléctrica				-	1Ø / 50 hz / 230 V	1Ø / 50 hz / 230 V C	1Ø / 50 hz / 230 V
Conexión hidráulica				pulgadas	3/4" macho	3/4" macho	3/4" macho
PRECIO					700,00 €	853,00 €	921,00 €

UNIDADES HPC - CONVECTOR SUELO SIN ENVOLVENTE				FWXM10ATV3	FWXM15ATV3	FWXM20ATV3	
Capacidad	Total refrigeración	7 / 12°C	Mín. - Med. - Máx.	kW	0,75 - 1,36 - 2,12	1,15 - 2,08 - 2,81	1,32 - 2,39 - 3,30
	Sensible refrigeración	7 / 12°C	Mín. - Med. - Máx.	kW	0,59 - 1,07 - 1,72	0,83 - 1,51 - 2,11	1,02 - 1,84 - 2,71
	Calefacción	35 / 30°C	Mín. - Med. - Máx.	kW	0,41 - 0,82 - 1,14	0,45 - 1,29 - 1,73	0,93 - 1,66 - 2,15
		45 / 40°C	Mín. - Med. - Máx.	kW	0,82 - 1,53 - 2,21	1,20 - 2,16 - 3,02	1,47 - 2,59 - 3,81
Consumo total			Mín. - Med. - Máx.	W	4 - 8 - 19	6 - 11 - 20	5 - 11 - 29
Caudal de aire			Mín. - Med. - Máx.	m³/h	118 - 210 - 294	180 - 318 - 438	246 - 410 - 566
Dimensiones			Al x An x Fn	mm	576 x 725 x 126	576 x 925 x 126	576 x 1.125 x 126
Nivel de potencia sonora			Mín. - Med. - Máx.	dBA	35 - 43 - 53	36 - 43 - 54	36 - 47 - 55
Nivel de presión sonora			Mín. - Med. - Máx.	dBA	25 - 34 - 42	26 - 34 - 44	26 - 35 - 46
Peso				kg	14	12	16
Alimentación eléctrica				-	1Ø / 50 hz / 230 V	1Ø / 50 hz / 230 V C	1Ø / 50 hz / 230 V
Conexión hidráulica				pulgadas	3/4" macho	3/4" macho	3/4" macho
PRECIO					436,00 €	569,00 €	599,00 €

UNIDADES HPC - CONVECTOR DE PARED				FWXT10ABTV3C	FWXT15ABTV3C	FWXT20ABTV3C	
Capacidad	Total refrigeración	7 / 12°C	Mín. - Med. - Máx.	kW	0,49 - 0,88 - 1,24	0,62 - 1,08 - 1,61	0,70 - 1,21 - 1,94
	Sensible refrigeración	7 / 12°C	Mín. - Med. - Máx.	kW	0,37 - 0,70 - 0,98	0,52 - 0,86 - 1,27	0,57 - 1,02 - 1,52
	Calefacción	35 / 30°C	Mín. - Med. - Máx.	kW	0,29 - 0,48 - 0,66	0,23 - 0,69 - 1,00	0,47 - 1,08 - 1,44
		45 / 40°C	Mín. - Med. - Máx.	kW	0,55 - 1,00 - 1,50	0,79 - 1,36 - 2,01	0,74 - 1,55 - 2,13
Consumo total			Mín. - Med. - Máx.	W	5 - 8 - 19	5 - 9 - 20	5 - 10 - 29
Caudal de aire			Mín. - Med. - Máx.	m³/h	84 - 155 - 228	124 - 229 - 331	138 - 283 - 440
Dimensiones			Al x An x Fn	mm	335 x 902 x 128	335 x 1.102 x 128	335 x 1.302 x 128
Nivel de potencia sonora			Mín. - Med. - Máx.	dBA	35 - 46 - 53	36 - 47 - 54	37 - 48 - 55
Nivel de presión sonora			Mín. - Med. - Máx.	dBA	25 - 34 - 40	25 - 34 - 42	26 - 35 - 43
Peso				kg	14	16	19
Alimentación eléctrica				-	1Ø / 50 hz / 230 V	1Ø / 50 hz / 230 V	1Ø / 50 hz / 230 V
Conexión hidráulica				pulgadas	3/4" macho	3/4" macho	3/4" macho
PRECIO					802,00 €	952,00 €	978,00 €

Guía de selección de HPCs

1 Seleccione el modelo que se adecue a su instalación



HPC suelo con envoltente
| FWXV-ABTV3 |



HPC suelo sin envoltente
| FWXM-ATV3 |



HPC pared
| FWXT-ABTV3C |

2 Seleccione uno de los siguientes controles (Obligatorio seleccionar un control)

	CÓDIGO	DESCRIPCIÓN	UBICACIÓN	CONTROL	FWXV	FWXM	FWXT	PRECIO
	EKRTCTRL1	Pantalla a varios colores. Incluye sonda de aire. Ideal para control por zonas.	Integrado en la parte superior del HPC	Modulante	✓			176,00 €
	EKWHCTRL1 + EKWHCTRL0	Termostato ambiente. Posibilidad de realizar cascadas de HPCs	Termostato con instalación en pared y placa de control dentro del HPC	Modulante	✓	✓		126,00 € 126,00 €
	EKWHCTRL1A + EKWHCTRL0 + EKFC80	Termostato ambiente con medición de calidad del aire. Gestión de compuerta de renovación de aire. Posibilidad de realizar cascadas de HPCs	Termostato con instalación en pared y placa de control dentro del HPC	Modulante	✓			201,00 € 126,00 € 93,00 €
	EKPCB4S	Placa para control para termostato de terceros a 4 velocidades	Instalación dentro del HPC	4 Velocidades	✓	✓		91,00 €
	EKPCB10	Placa para control para termostato de terceros mediante señal 1-10V	Instalación dentro del HPC	1-10V	✓	✓		91,00 €
	-	Controlador remoto incluido de serie con el FWXT-C	Remoto	Modulante			✓	Incluido en el precio del FWXT-C

3 Elija sus opcionales

Accesorios HPC de suelo con envoltente FWXV		
EKFA	Pies opcionales decorativos	84,00 €
EK2VK0*	Válvula de 2 vías motorizada	158,00 €
EK3VK1*	Válvula de 3 vías motorizada	172,00 €

Accesorios HPC de suelo sin envoltente FWXM		
EK2VK0*	Válvula de 2 vías motorizada	158,00 €
EK3VK1*	Válvula de 3 vías motorizada	172,00 €

Accesorios HPC de pared FWXT (El FWXT incluye mando de infrarrojos de serie)		
EKT2VK0*	Válvula de 2 vías motorizada	154,00 €
EKT3VK1*	Válvula de 3 vías motorizada	195,00 €

* Recomendable el montaje de una válvula por cada HPC.



DAIKIN
ALTHERMA

Para la realización de cascadas será necesaria una placa de control por cada HPC y un único termostato mural para la zona a controlar

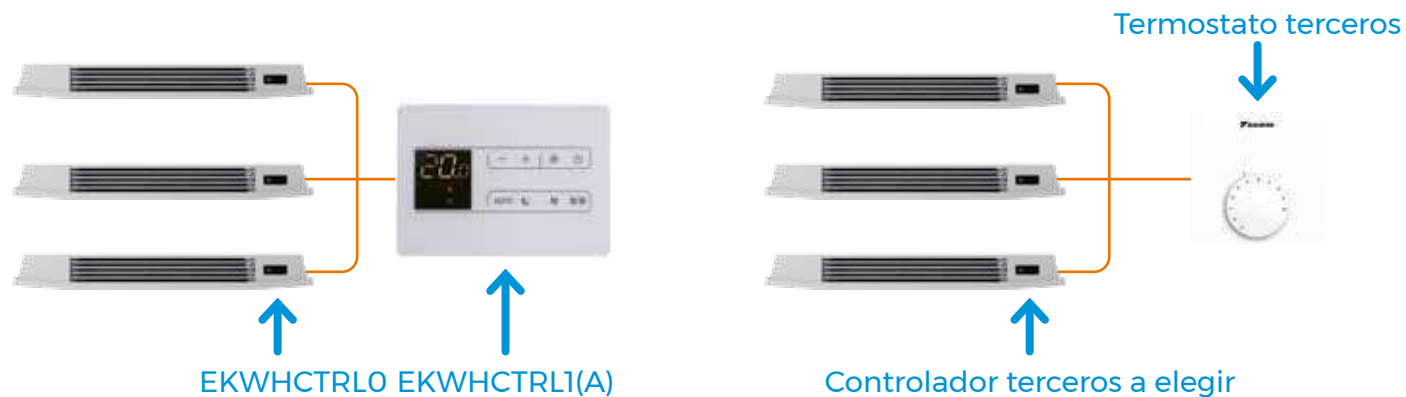



Energía Solar Térmica Daikin

o Ahorro y más ahorro

El empleo de paneles solares para ACS supone un ahorro energético de hasta un 70%.

o Para obra nueva y proyectos de reforma

Las instalaciones de energía solar térmica, siguen siendo una estupenda opción para cubrir la contribución mínima de energía renovable obligatoria por ley. En combinación con Daikin Altherma constituye una solución óptima para apoyar la energía solar térmica en la producción de ACS.

o Para sistemas presurizados y DRAIN-BACK

Los paneles solares Daikin son válidos para la utilización en sistemas presurizados y drain-back. En los sistemas drain-back la instalación queda protegida contra sobrecalentamientos y congelaciones. Se minimizan las operaciones de mantenimiento.

o La más amplia oferta de productos y servicios de calefacción

Daikin abarca todas las áreas de calefacción: preparación y distribución de ACS, acumuladores de ACS, paneles solares o bombas de calor de alta eficiencia energética. El concepto de sistema, así como una amplia oferta de productos y servicios, caracterizan actualmente a Daikin como uno de los proveedores líderes en el sector de la calefacción ecológica.

o Proyectos a medida

A través de una serie de tablas de selección rápida facilitará a su cliente el proyecto que más se ajusta a sus necesidades.











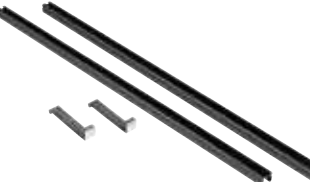
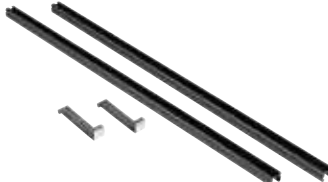



Los colectores solares Daikin cuentan con la certificación Solar Keymark. Se trata de una certificación para productos térmicos solares reconocida en toda Europa y que ayuda a los usuarios a decantarse por los colectores solares de mayor calidad.



Las unidades DAIKIN cumplen las regulaciones europeas que garantizan la seguridad del producto.

Descripción de componentes

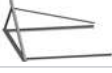
DESCRIPCIÓN	MODELO		PRECIO
ELEMENTOS DE CAPTACIÓN			
Captador solar de alta selectividad para Sistemas Presurizados o Drain – back. Absorbedor tipo parrilla con lámina de aluminio soldada con láser y recubierta de MICRO-THERM, cristal de seguridad, carcasa de aluminio anodizado. Superficie bruta 2,6 m ² , superficie de apertura 2,30 m ² .	EKSV26P formato vertical		1.165,00 €
	EKSH26P formato horizontal		1.194,00 €
Captador solar de alta selectividad para Sistemas Presurizados o Drain – back. Absorbedor tipo parrilla con lámina de aluminio soldada con láser y recubierta de MICRO-THERM, cristal de seguridad, carcasa de aluminio anodizado. Superficie bruta 2,0 m ² , superficie de apertura 1,80 m ² .	EKSV21P formato vertical		927,00 €
Riel de montaje para captador individual. Necesario uno por cada captador a instalar. Disponible en dos medidas para cada tipo de captador.	162067 para captador vertical EKSV26P		
	162068 para captador horizontal EKSH26P	102,00 €	
	162066 para captador vertical EKSV21P	57,00 €	
Kit unión de dos captadores. Juego de conexiones flexibles para conexión de dos captadores, mediante enchufe rápido. Incluye piezas de fijación a los rieles.	162016-RTX		82,00 €
SOPORTES Y ELEMENTOS PARA FIJACIÓN A TEJADO			
Kit soporte estándar. Incluye dos garras regulables para fijación a tejado de teja curva de los rieles.	162085		64,00 €
Kit soporte cubierta teja plana. Incluye cuatro garras para fijación a tejado de teja plana de los rieles EKSFIXMP.	164723		98,00 €
Kit soporte cubierta ondulada. Incluye cuatro garras para fijación a tejado de cubierta ondulado de los rieles EKSFIXMP.	164703-RTX		94,00 €
Kit soporte cubierta de chapa plegada. Incluye cuatro garras para fijación a tejado de chapa plegada de los rieles EKSFIXMP.	164704-RTX		112,00 €
Kit instalación integrada 2 captadores. Sustituye a las tejas en el área del captador.	162017 para dos captadores EKSV21P		760,00 €
	162019 para dos captadores EKSV26P		788,00 €
Extensión 1 captador adicional para instalación integrada.	162018 para un captador EKSV21P		336,00 €
	162020 para un captador EKSV26P		349,00 €
Kit suplementario para instalación integrada en teja plana. Incluye 30 piezas de suplemento para tejas de pizarra.	164616-RTX		238,00 €
Soportes para tejado plano captadores verticales EKHSV26P. Incluye perfiles de aluminio y fijaciones de estructura. Angulo ajustable.	162058 Soporte base para 2 captadores		641,00 €
	162059 Ampliación para 1 captador		276,00 €
Soportes para tejado plano captadores horizontales EKHS26P. Incluye perfiles de aluminio y fijaciones de estructura. Angulo ajustable.	162060 Soporte base para 1 captador		378,00 €
	162061 Ampliación para 1 captador		261,00 €
Herramienta para aflojar las conexiones en instalaciones solares.	162029-RTX		18,00 €

Sistema de energía solar Daikin DRAIN-BACK

Componentes

- 1) Panel solar de alta selectividad
- 2) Grupo de bombeo
- 3) Depósito

Características

- 1) Protección contra temperaturas extremas
- 2) Instalación sencilla
- 3) Económico

Esquema de un sistema de Energía Solar
Ejemplo de Daikin Altherma Bibloc

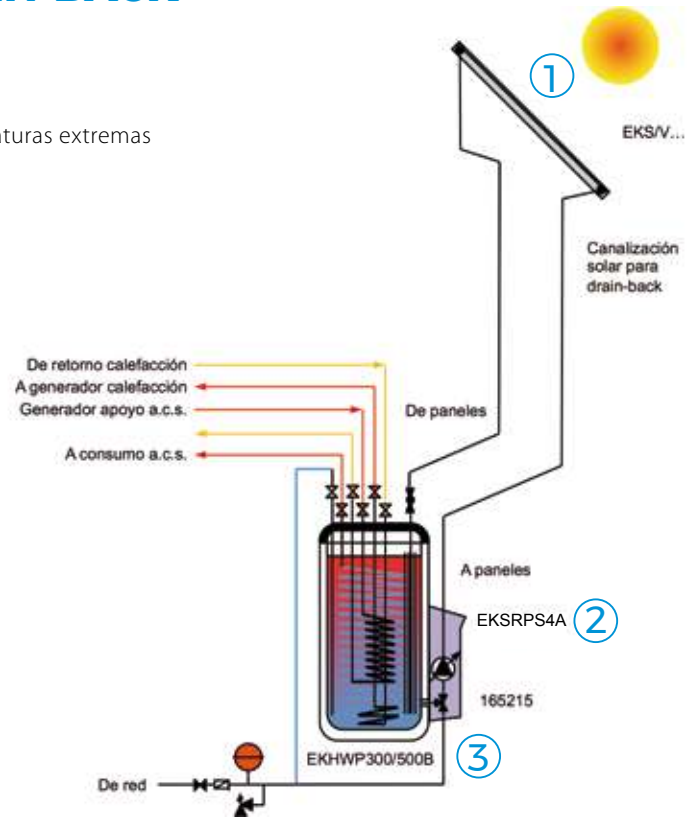

DRAIN-BACK

Sistema en el que el líquido solar no rellena constantemente el circuito. El líquido solar solo es impulsado hacia los paneles solares cuando es posible y necesario.

Por lo tanto, supone una protección global del sistema contra temperaturas extremas.

DRAIN BACK - COMPOSICIÓN SET	TIPO TEJADO	1 CAPTADOR VERTICAL 300 L. ACUMULACIÓN			2 CAPTADORES VERTICALES 300 L. ACUMULACIÓN			3 CAPTADORES VERTICALES 500 L. ACUMULACIÓN			4 CAPTADORES VERTICALES 500 L. ACUMULACIÓN		
		TEJA CURVA	PIZARRA	TEJADO PLANO	TEJA CURVA	PIZARRA	TEJADO PLANO	TEJA CURVA	PIZARRA	TEJADO PLANO	TEJA CURVA	PIZARRA	TEJADO PLANO
Panel solar vertical 2,6 m ²	EKS26P	1	1	1	2	2	2	3	3	3	4	4	4
Rail de montaje 1,3 m	162067	1	1	1	2	2	2	3	3	3	4	4	4
Juego de racores para unión de paneles	162016-RTX				1	1	1	2	2	2	3	3	3
Soportes para teja curva	162085	2			4			6			8		
Soportes para teja plana	164723		1			2			3			4	
Kit de instalación batería de paneles (negro)	162033		1			1			1			1	
Kit de instalación batería de paneles (rojo)	162034	1			1			1			1		
Kit de instalación batería de paneles (sin paso tejado)	162037-RTX			1			1			1			1
Soporte tejado plano hasta 2 captadores	162058			1			1			1			1
Ampliación 1 captador para soporte tejado	162059									1			2
Depósito drain back 300 litros	EKHWP300B	1	1	1	1	1	1	1	1	1	1	1	1
Depósito drain back 500 litros	EKHWP500B							1	1	1	1	1	1
Centralita y grupo de bombeo drain back	EKS/RPS4A	1	1	1	1	1	1	1	1	1	1	1	1
Canalización solar 15 metros.	164732	1	1	1	1	1	1	1	1	1	1	1	1
Accesorio llenado depósito	165215	1	1	1	1	1	1	1	1	1	1	1	1

DRAIN BACK - COMPOSICIÓN SET	TIPO TEJADO	1 CAPTADOR HORIZONTAL 300 L. ACUMULACIÓN			2 CAPTADORES HORIZONTALES 300 L. ACUMULACIÓN			3 CAPTADORES HORIZONTALES 500 L. ACUMULACIÓN			4 CAPTADORES HORIZONTALES 500 L. ACUMULACIÓN		
		TEJA CURVA	PIZARRA	TEJADO PLANO	TEJA CURVA	PIZARRA	TEJADO PLANO	TEJA CURVA	PIZARRA	TEJADO PLANO	TEJA CURVA	PIZARRA	TEJADO PLANO
Panel solar horizontal 2,6 m ²	EKSH26P	1	1	1	2	2	2	3	3	3	4	4	4
Rail de montaje 2 m	162068	1	1	1	2	2	2	3	3	3	4	4	4
Juego de racores para unión de paneles	162016-RTX				1	1	1	2	2	2	3	3	3
Soportes para teja curva	162085	2			4			6			8		
Soportes para teja plana	164723		1			2			3			4	
Kit de instalación batería de paneles (negro)	162033		1			1			1			1	
Kit de instalación batería de paneles (rojo)	162034	1			1			1			1		
Kit de instalación batería de paneles (sin paso tejado)	162037-RTX			1			1			1			1
Soporte tejado plano hasta 1 captador horizontal	162060			1			1			1			1
Ampliación 1 captador para soporte tejado	162061						1			2			3
Depósito drain back 300 litros	EKHWP300B	1	1	1	1	1	1						
Depósito drain back 500 litros	EKHWP500B							1	1	1	1	1	1
Centralita y grupo de bombeo drain back	EKS/RPS4A	1	1	1	1	1	1	1	1	1	1	1	1
Canalización solar 15 metros.	164732	1	1	1	1	1	1	1	1	1	1	1	1
Accesorio llenado depósito	165215	1	1	1	1	1	1	1	1	1	1	1	1

Descripción de componentes Sistema Drain-Back

DESCRIPCIÓN	MODELO	PRECIO										
ELEMENTOS PARA LOS SISTEMAS DRAIN-BACK												
<p>Kit conexión instalación de captadores. Juego de conexiones flexibles para Sistema Drain-back. Incluye flexibles para conexión con tubo multicapa, sonda de temperatura y tapones ciegos. Necesario uno por instalación.</p>	162033 para tejado inclinado, incluye paso de tejado negro	 407,00 €										
	162034 para tejado inclinado, incluye paso de tejado rojo	 407,00 €										
	162037-RTX para instalación integrada, o sobre tejado plano (RCIP)	 261,00 €										
	162038-RTX paso de tejado para cubierta plana	 407,00 €										
<p>Paso de terraza para canalización solar. Para instalaciones con 162037-RTX, accesorio para paso de la canalización solar a través del suelo.</p>	164709	 136,00 €										
<p>Kit de interconexión entre filas. Para Sistema Drain-back. Incluye racores, tapones ciegos y tubo de interconexión.</p>	162035-RTX	 144,00 €										
<p>Canalización solar para drain-back. Canalización de tubo multicapa con recubrimiento de aluminio. Incluye tubos de ida y retorno, cable del sensor solar y aislamiento resistente a los UV.</p> <table border="1"> <thead> <tr> <th>Nº de captadores</th> <th>L max.</th> </tr> </thead> <tbody> <tr> <td>2</td> <td>45 m</td> </tr> <tr> <td>3</td> <td>30 m</td> </tr> <tr> <td>4</td> <td>17 m</td> </tr> <tr> <td>5</td> <td>15 m</td> </tr> </tbody> </table>	Nº de captadores	L max.	2	45 m	3	30 m	4	17 m	5	15 m	164732 longitud 15m	234,00 €
	Nº de captadores	L max.										
	2	45 m										
	3	30 m										
	4	17 m										
	5	15 m										
	164733 longitud 20m	276,00 €										
164261-RTX prolongación 2,5m	143,00 €											
164262-RTX prolongación 5m	163,00 €											
164263 prolongación 10m	218,00 €											
164264 prolongación 8m tubo de ida y sensor	221,00 €											
<p>Bandeja para soporte de canalización. Para sistemas presurizados. Mantiene recto el tubo solar para asegurar que sea descendente en todo su recorrido. Contiene 5 uds. de 1,3m</p>	164245	28,00 €										
<p>Depósitos solares para Sistemas Drain-back. Fabricado en polipropileno, con un aislamiento de 10 cm de espuma de poliuretano libre de CFC's. Formato rectangular, bajo peso, no necesita vasos de expansión ni válvulas de seguridad, funciona con agua, sin anticongelante. Higiene total, gracias a la separación del agua del acumulador y del agua sanitaria. El calor se acumula en el agua del acumulador y no en el agua sanitaria. Sin formación de legionela. Ningún depósito de suciedad, cal ni sedimentos (no es necesaria ninguna limpieza de la cuba). Libre de corrosiones.</p>	EKHWP300B 300 litros de capacidad. Servicio de ACS solar	 2.655,00 €										
	EKHWP500B 500 litros de capacidad. Servicio de ACS y apoyo a calefacción.		3.024,00 €									
<p>Grupo de control y bombeo para Sistema Drain-Back. Incluye una bomba (modulante), centralita de regulación con contador de calorías, y caudalímetro EKFLSP12A. Fácil instalación en el frontal de los depósitos EKHWP.</p>	EKSRPS4A	 1.164,00 €										
<p>Bomba adicional. Para alcanzar 18 metros de desnivel.</p>	164243	373,00 €										
<p>Tarjeta para prioridad solar. Tarjeta electrónica para instalar en el hidrokít de Altherma HT, y en caso de utilización de un solo depósito, definir prioridad del sistema solar sobre la bomba de calor</p>	EKRP1HBA	183,00 €										
<p>Cable de conexión para tarjeta de prioridad. Cable de conexión entre EKRP1HB y EKRS3B.</p>	164110-RTX	 26,00 €										

Nota: Para resto de accesorios de depósitos de polipropileno, página 188.

Sistema de energía solar Daikin PRESURIZADO

Componentes

- 1) Panel solar de alta selectividad
- 2) Centralita solar
- 3) Grupo de bombeo

Esquema de un sistema de Energía Solar
Ejemplo de Daikin Altherma Bibloc

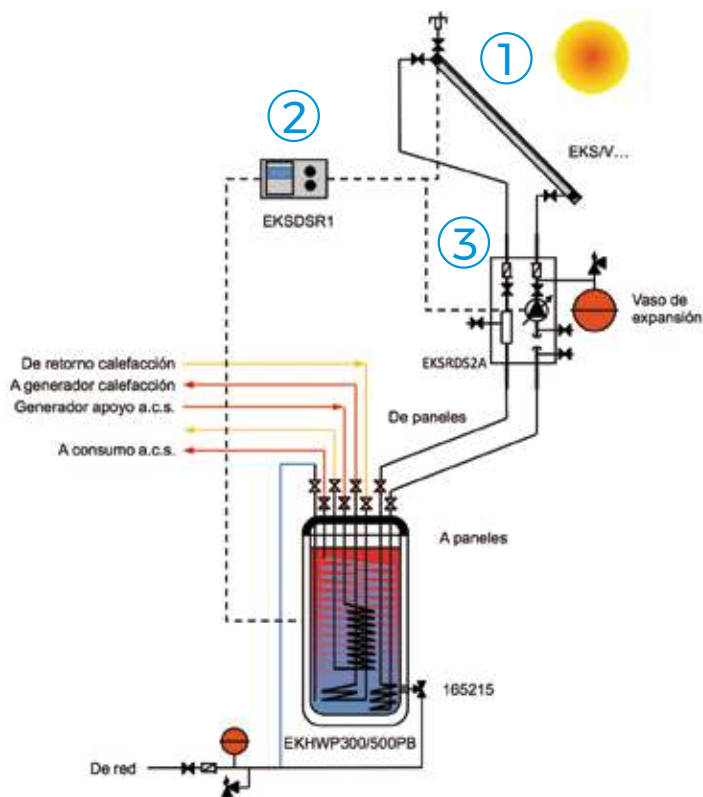









PRESURIZADO - COMPOSICIÓN SET	TIPO TEJADO	1 CAPTADOR VERTICAL 300 L. ACUMULACIÓN			2 CAPTADORES VERTICALES 300 L. ACUMULACIÓN			3 CAPTADORES VERTICALES 500 L. ACUMULACIÓN			4 CAPTADORES VERTICALES 500 L. ACUMULACIÓN		
		TEJA CURVA	PIZARRA	TEJADO PLANO	TEJA CURVA	PIZARRA	TEJADO PLANO	TEJA CURVA	PIZARRA	TEJADO PLANO	TEJA CURVA	PIZARRA	TEJADO PLANO
Panel solar vertical 2,6 m ²	EKSV26P	1	1	1	2	2	2	3	3	3	4	4	4
Rail de montaje 1,3 m	162067	1	1	1	2	2	2	3	3	3	4	4	4
Juego de racores para unión de paneles	162016-RTX				1	1	1	2	2	2	3	3	3
Soportes para teja curva	162085	2			4			6			8		
Soportes para teja plana	164723		1						3			4	
Soporte tejado plano hasta 2 captadores verticales	162058			1			1			1			1
Ampliación 1 captador para soporte tejado	162059									1			2
Depósito 300 litros sistema presurizado	EKHWP300PB	1	1	1	1	1	1						
Depósito 500 litros sistema presurizado	EKHWP500PB							1	1	1	1	1	1
Kit de instalación batería de paneles (sin paso tejado)	EKSRCP	1	1	1	1	1	1	1	1	1	1	1	1
Grupo de bombeo presurizado	EKSRDS2A	1	1	1	1	1	1	1	1	1	1	1	1
Centralita solar	162084	1	1	1	1	1	1	1	1	1	1	1	1
Accesorio llenado depósito	165215	1	1	1	1	1	1	1	1	1	1	1	1

PRESURIZADO - COMPOSICIÓN SET	TIPO TEJADO	1 CAPTADOR HORIZONTAL 300 L. ACUMULACIÓN			2 CAPTADORES HORIZONTALES 300 L. ACUMULACIÓN			3 CAPTADORES HORIZONTALES 500 L. ACUMULACIÓN			4 CAPTADORES HORIZONTALES 500 L. ACUMULACIÓN		
		TEJA CURVA	PIZARRA	TEJADO PLANO	TEJA CURVA	PIZARRA	TEJADO PLANO	TEJA CURVA	PIZARRA	TEJADO PLANO	TEJA CURVA	PIZARRA	TEJADO PLANO
Panel solar horizontal 2,6 m ²	EKSH26P	1	1	1	2	2	2	3	3	3	4	4	4
Rail de montaje 2 m	162068	1	1	1	2	2	2	3	3	3	4	4	4
Juego de racores para unión de paneles	162016-RTX				1	1	1	2	2	2	3	3	3
Soportes para teja curva	162085	2			4			6			8		
Soportes para teja plana	164723		1			2			3			4	
Soporte tejado plano hasta 1 captador horizontal	162060			1			1			1			1
Ampliación 1 captador para soporte tejado	162061						1			2			3
Depósito 300 litros sistema presurizado	EKHWP300PB	1	1	1	1	1	1						
Depósito 500 litros sistema presurizado	EKHWP500PB							1	1	1	1	1	1
Kit de instalación batería de paneles (sin paso tejado)	EKSRCP	1	1	1	1	1	1	1	1	1	1	1	1
Grupo de bombeo presurizado	EKSRDS2A	1	1	1	1	1	1	1	1	1	1	1	1
Centralita solar	162084	1	1	1	1	1	1	1	1	1	1	1	1
Accesorio llenado depósito	165215	1	1	1	1	1	1	1	1	1	1	1	1

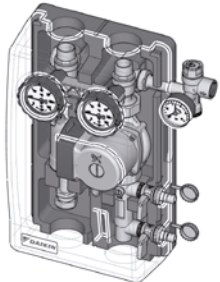
Nota: no se incluye vaso de expansión ni anticongelante. Estos deben seleccionarse en función de la cantidad de agua en la instalación.

Descripción de componentes Sistema Presurizados

DESCRIPCIÓN	MODELO		PRECIO
ELEMENTOS PARA LOS SISTEMAS PRESURIZADOS			
<p>Kit conexión instalación de captadores. Juego de conexiones flexibles para sistema presurizado. Incluye flexibles para conexión con tubo de cobre. Incluye sonda de temperatura y tapones ciegos. Necesario uno por instalación (RCP).</p>	EKSRCP		276,00 €
<p>Kit de interconexión entre filas. Para sistemas presurizados. Incluye racores, tapones ciegos y tubo de interconexión.</p>	162045		218,00 €
<p>Fluido caloportador. Líquido solar. Para sistemas presurizados. Botella de 20 litros de líquido solar ya preparado. Temperatura mínima -28°C.</p>	162052-RTX		115,00 €
<p>Depósitos solares para Sistemas Presurizados. Fabricado en polipropileno, con un aislamiento de 10 cm de espuma de poliuretano libre de CFC's. Formato rectangular, bajo peso, no necesita vasos de expansión ni válvulas de seguridad, funciona con agua, sin anticongelante. Higiene total, gracias a la separación del agua del acumulador y del agua sanitaria. El calor se acumula en el agua del acumulador y no en el agua sanitaria. Sin formación de legionela. Ningún depósito de suciedad, cal ni sedimentos (no es necesaria ninguna limpieza de la cuba). Libre de corrosiones.</p>	EKHWP300PB 300 litros de capacidad. Servicio de ACS solar		2.792,00 €
	EKHWP500PB 500 litros de capacidad. Servicio de ACS y apoyo a calefacción.		3.181,00 €
<p>Grupo de bombeo Sistemas Presurizados. Grupo solar de dos vías, equipado con antirretornos, valvulería de seguridad, elementos de medida de temperatura y caudal y bomba modulante.</p>	EKSRDS2A		1.067,00 €
<p>Centralita solar sistemas presurizados. Centralita DSR1 de control del sistema solar, con display LCD. Incluye protección para sobretemperaturas, contador de calorías y presentación esquemática de la instalación.</p>	162084		234,00 €
<p>Vaso de expansión. Para instalaciones solares presurizadas. Debe de calcularse en función de la cantidad de líquido solar en la instalación.</p>	162070 de 12l. Hasta dos captadores EKSV21P		188,00 €
	162050 de 25l. Hasta tres captadores		218,00 €
	162051-RTX de 35l. Hasta cinco captadores		261,00 €

Nota: los depósitos a utilizar en sistemas presurizados son los correspondientes a las unidades Daikin Altherma Monobloc y Bibloc.

Nota: Para resto de accesorios de depósitos de polipropileno, página 188.

Ventilación



Sistemas de ventilación residencial	Recuperadores □—————	202
	Energy Comfort	
	Energy Comfort Plus	
	Energy Premium	
	<i>n!</i> Energy Sky	
Sistemas de ventilación industrial	VAM-FC9 / VAM-J8 / VKM-GBM □—————	206
Climatizadores para tratamiento de aire exterior	DAHU □—————	208
Unidad Producción de expansión directa R-410A	ERQ □—————	212
<i>n!</i> Unidad Producción de expansión directa R-32	ERA □—————	213
Cortinas de aire duales R-32 y R-410A	CYA-DK □—————	214
Roof Top	UATYA-B □—————	216

○ Nuevo recuperador de calor residencial ENERGY SKY

El nuevo recuperador de calor residencial ENERGY SKY es la perfecta solución para la ventilación de viviendas en las que es necesario instalar el equipo en falso techo. Este equipo además permite la instalación en vertical lo que lo hace idóneo también para el mercado de la rehabilitación. Gracias a su bajo nivel sonoro y sus posibilidades de filtros, hasta F7, podrá contar siempre en la vivienda con un gran confort y una excelente calidad de aire.

Todos los accesorios de distribución de aire y control son compatibles también con este recuperador Energy Sky.

RECUPERADORES		ENERGY SKY D 275 ^(m)
Clase eficiencia energética		A / A+ (con dos sensores)
Eficiencia térmica		87,00%
Caudal máximo	m ³ /h	275
Potencia sonora	dB(A)	45
Alimentación eléctrica		I/230V
Consumo eléctrico	W	130 (2 x 65)
Peso	kg	19
Dimensiones (Al x An x Fn)		295 x 670 x 1.180

Recuperador Energy Sky

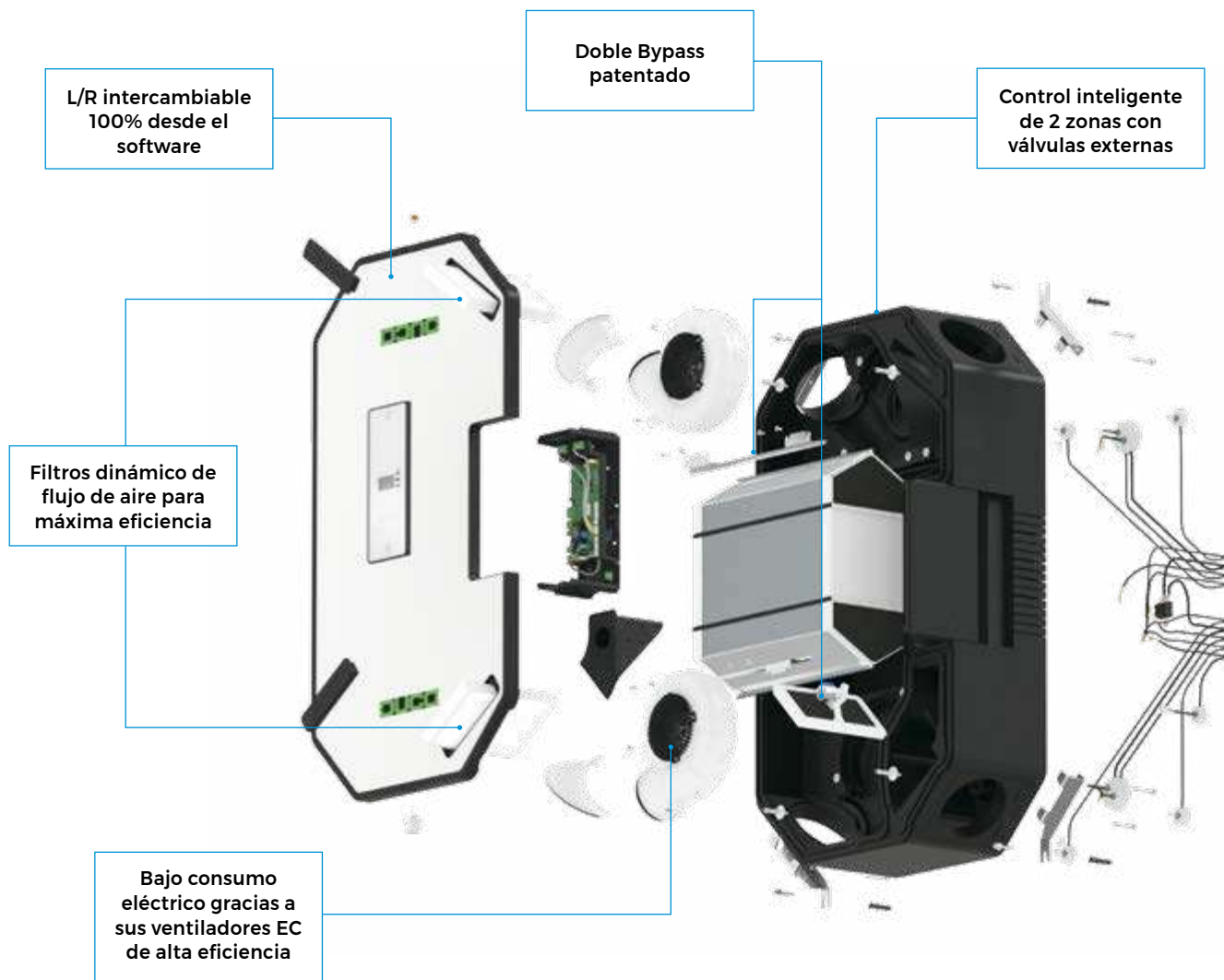

Diseño compacto, ligero y silencioso



Control inteligente por demanda

Esta unidad ajusta automáticamente la ventilación según la necesidad real utilizando el control de 2 zonas integrado opcional.



Solución Flexible

Gracias a unas dimensiones compactas, requiere muy poco espacio para su instalación, pudiéndose montar tanto en el techo como en la pared. La unidad permite varias configuraciones (estándar o volteada)



Compacta y ligera

Gracias a su limitada altura de 30 cm, encaja a la perfección en falsos techos y con un peso de tan solo 19 Kg



Función de copia inteligente

Gracias a una función de "copia" integrada en el software, el instalador puede copiar los ajustes de una unidad Duco Energy Sky en la siguiente



RECUPERADORES		ENERGY COMFORT 325	ENERGY COMFORT 400	ENERGY COMFORT PLUS 350	ENERGY COMFORT PLUS 450	ENERGY COMFORT PLUS 550	ENERGY PREMIUM 325	ENERGY PREMIUM 400
Clase eficiencia energética		A / A+ (con dos sensores)	A / A+ (con dos sensores)	A / A+ (con dos sensores)	A / A+ (con dos sensores)	A / A+ (con dos sensores)	A / A+ (con dos sensores)	A / A+ (con dos sensores)
Eficiencia térmica		91,00%	88,00%	89,00%	88,00%	85,00%	89,00%	88,00%
Caudal máximo	m³/h	325	400	350	450	550	327	405
Potencia sonora	dB(A)	55 (227)	55 (288)	48 (252)	49 (324)	54 (396)	41 (216)	46 (288)
Alimentación eléctrica		I/230V	I/230V	I/230V	I/230V	I/230V	I/230V	I/230V
Consumo eléctrico	W	130	150	120	200	280	120	183
Peso	kg	21	31	47	47	47	47	47
Dimensiones (Al x An x Fn)	mm	700 x 705 x 525	756 x 800 x 584	760 x 803 x 584	760 x 803 x 584	760 x 803 x 584	957 x 740 x 580	957 x 740 x 580

(1) Disponible para el equipo que incluye batería de precalentamiento

Recuperador Energy Comfort

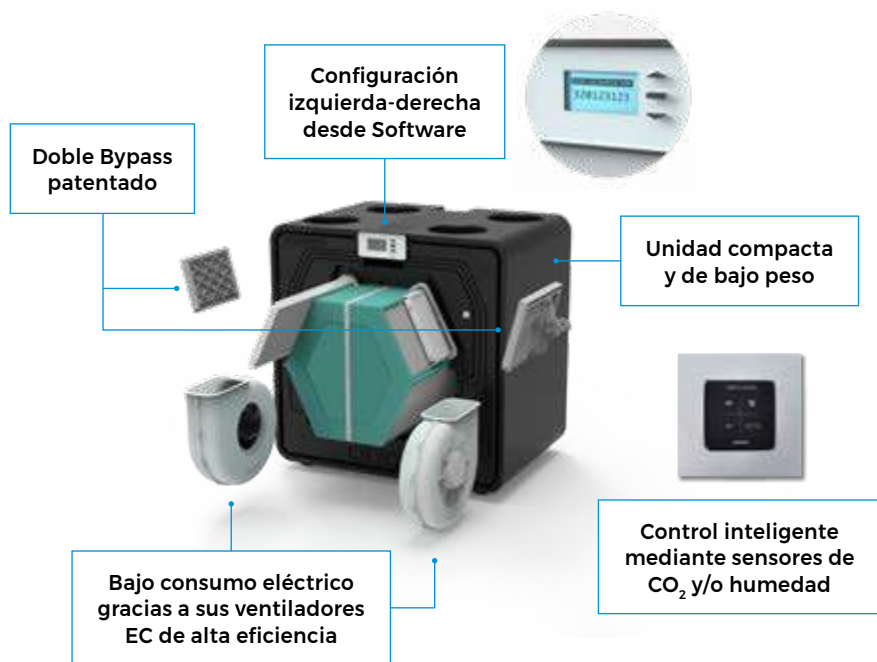

Entrada pasante para pared y tejado



Silenciadores



Conductos aislados



Sistemas de Distribución



Recuperador Energy Premium

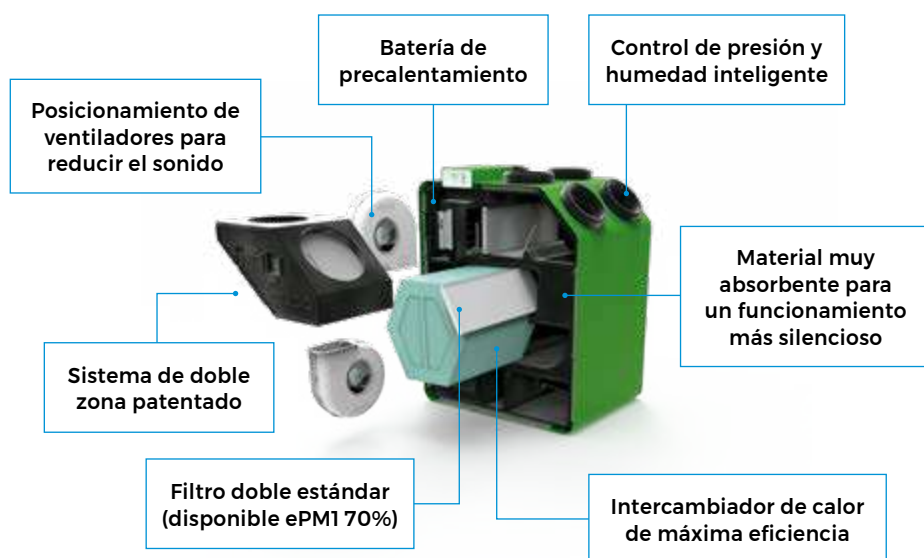

Elementos de control



Elementos de difusión





Energy Premium 325
Energy Comfort Plus 350
Energy Comfort Plus 450



Daikin proporciona una solución completa de ventilación residencial

Nuevos sistemas de ventilación residencial de doble flujo mediante recuperadores de calor de alto rendimiento, accesorios de control para mejorar la eficiencia del sistema y elementos de difusión con una cuidada estética, así como todo un conjunto de conductos para realizar una correcta distribución de la ventilación por toda la vivienda.

Recuperadores		
00004939	Recuperador Energy Sky 27	3.000,00 €
00004485 ⁽¹⁾	Recuperador Energy Comfort 325	3.052,00 €
00004707	Recuperador Energy Comfort 400	3.102,00 €
00004704	Recuperador Energy Comfort Plus D350	3.711,00 €
00004705	Recuperador Energy Comfort Plus D450	4.265,00 €
00004706	Recuperador Energy Comfort Plus D550	5.046,00 €
00004359	Recuperador Energy Premium 325 - 1 Zona*	3.701,00 €
00004361	Recuperador Energy Premium 325 1 Zona con batería de precalentamiento*	3.882,00 €
00004363	Recuperador Energy Premium 325 - 2 Zonas*	4.265,00 €
00004365	Recuperador Energy Premium 325 2 Zonas con batería de precalentamiento*	4.452,00 €
00004367	Recuperador Energy Premium 400 1 Zona*	4.173,00 €
00004369	Recuperador Energy Premium 400 1 Zona con batería de precalentamiento*	4.362,00 €
00004371	Recuperador Energy Premium 400 - 2 Zonas*	4.737,00 €
00004373	Recuperador Energy Premium 400 2 Zonas con batería de precalentamiento*	4.926,00 €

⁽¹⁾ hasta finalizar existencias, después se suministrará el 00004649.

* Equipos disponibles hacia la izquierda y hacia la derecha. Consulte con su contacto comercial

Difusión		
00004179	DucoVent Design cuadrada estandar (extracción) - RAL 9010	128,00 €
00004226	DucoVent Design cuadrada XL (impulsión y extracción) - RAL 9010	141,00 €
00004211	DucoVent Design redondeada standard (extracción) - RAL 9010	141,00 €
00004227	DucoVent Design redondeada XL (impulsión y extracción) - RAL 9010	141,00 €
00004210	DucoVent Design redonda (impulsión y extracción) - RAL 9010	141,00 €
00004178	DucoVent Basic (impulsión y extracción)	32,00 €

Accesorios de montaje		
00004546	Kit para montaje en suelo (Energy Comfort 325)	177,00 €
00004740	Kit para montaje en suelo (Energy Premium / Comfort D400 / Plus)	236,00 €
00004810	Tarjeta de conectividad: Modbus y Wifi	299,00 €
00004251	Tarjeta de comunicaciones (Energy Premium y Comfort)	299,00 €
00004376	Sifón plano	102,00 €
00004416	Set de filtros 1x Coarse 65 % + 1x ePM1 70% (Energy Premium)	69,00 €
00004174	Switching contact RF/230V	204,00 €
00004742	Set de filtros Coarse 65% /ePM1 55% (Energy Comfort D400 & Plus)	133,00 €
00004807	Batería de precalentamiento (Energy Comfort Plus)	339,00 €
00004760	Válvula Multizona Energy Comfort Plus Ø160	205,00 €
00004761	Válvula Multizona Energy Comfort Plus Ø125	205,00 €



Un sistema de conductos de aire completo

Control		
00004545 ⁽²⁾	Sensor de humedad integrado (Energy Comfort)	299,00 €
00004374	Sensor de humedad integrado (Energy Premium)	299,00 €
00004175	Controlador sin cable negro	128,00 €
00004600	Controlador sin cable blanco	128,00 €
00004601	Controlador cableado negro	254,00 €
00004602	Controlador cableado blanco	254,00 €
00004603	Sensor de CO ₂ + Comandos negro	496,00 €
00004604	Sensor de CO ₂ + Comandos blanco	496,00 €
00004605	Sensor de humedad negro	299,00 €
00004606	Sensor de humedad blanco	299,00 €
00004636	Sensor de CO ₂ negro	375,00 €
00004637	Sensor de CO ₂ blanco	375,00 €

⁽²⁾ hasta finalizar existencias, despues se suministrará el 00004723.



**Ventilación a demanda
para todas las necesidades**

Conductos y distribución		
00004552	Conducto circular semirrígido D63 (rollo 50m)	288,00 €
00004674	Conducto circular semirrígido D75 (rollo 50 m)	320,00 €
00004692	Conducto circular semirrígido D90 (rollo 50 m)	371,00 €
00004567	Conducto oval DucoFlex 163 x 68 x L150	28,00 €
00004609	Codo horizontal 90°/45° conducto oval	28,00 €
00004564	Plenum distribución (techo) 12x63 - D180	263,00 €
00004566	Conexión vertical DucoFlex D160 - 2xoval	63,00 €
00004681	Conexión difusión largo, oval - D125	32,00 €
00004682	Conexión difusión corto, oval - D125	26,00 €
00004684	Adaptador DucoFlex 3x63 oval	38,00 €
00004685	Adaptador DucoFlex 2x75 oval	40,00 €
00004686	Adaptador DucoFlex 2x90 oval	38,00 €
00004841	Adaptador Ducoflex 3x75 oval	40,00 €
00004553	Junta EPDM D63 (10 unidades)	36,00 €
00004675	Junta EPDM D75 (10 unidades)	33,00 €
00004676	Junta EPDM D90 (10 unidades)	40,00 €
00004569	Conducto rígido aislado D160	61,00 €
00004570	Conducto rígido aislado D180	74,00 €
00004679	Codo 90° D75	41,00 €
00004680	Codo 90° D90	46,00 €
00004571	Codo 90° D160	41,00 €
00004573	Codo 45° D160	36,00 €
00004575	Manguito D160	14,00 €
00004627	Rejilla exterior blanca D160	198,00 €
00004580	Sombrero de tejado D160 - Teja	171,00 €
00004582	Sombrero de tejado D160 - Pizarra	171,00 €
00004578	Chimenea D160/180	273,00 €
00004581	Paso de techo plano D160/180	74,00 €
00004579	Paso de techo inclinado D160/180	294,00 €
00004631	Silenciador D160	89,00 €
00004587	Silenciador Semi Rígido D160	130,00 €



Además, mediante el Heating Solution Navigator (HSN) podrás calcular la instalación, consulta los beneficios de este software en página 425.

¡Y muchos más accesorios disponibles!
Consulta nuestro catálogo



VENTILACIÓN CON RECUPERACIÓN ENTÁLPICA DE CALOR

VAM-FC9/J8			VAM150FC9	VAM250FC9	VAM350J8	VAM500J8	VAM650J8	VAM800J8	VAM1000J8	VAM1500J8	VAM2000J8
Eficacia de intercambio de temperatura											
	Alta	%	78,3	76	86,7	82,5	86,4	84,2	81,8	84,8	81,8
	Baja	%	82,8	80,1	90,1	87,6	90,5	87,7	86,1	88,1	86,1
Caudal de aire	Máxima	m ³ /h	150	250	350	500	650	800	1.000	1.500	2.000
	Alta	m ³ /h	140	230	300	425	550	680	850	1.275	1.700
	Baja	m ³ /h	105	155	200	275	350	440	550	825	1.100
Presión estática	Máx./Alta/Baja	Pa	90 / 87 / 40	70 / 63 / 25	90 / 70 / 50	90 / 70 / 50	90 / 70 / 50	90 / 70 / 50	90 / 70 / 50	90 / 70 / 50	90 / 70 / 50
Consumo	Alto	W	111	125	70	113	173	212	307	384	614
		mm	285	285	305	305	368	368	368	731	731
Dimensiones	Ancho	mm	776	776	1.113	1.113	1.354	1.354	1.354	1.354	1.354
	Fondo	mm	525	525	866	866	920	1.172	1.172	1.172	1.172
Peso		kg	24,0	24,0	46,5	46,5	61,5	79,0	79,0	157,0	157,0
Presión sonora	Máx./Alta/Baja	dBA	27/26/20,5	28/26 /21	34,5/32,0/29,0	37,5/35,0/30,5	39,0/36,0/31,0	39,0/36,0/30,5	42,0/38,5/32,5	42,0/39,0/33,5	45,0/41,5/36,0

MÓDULO EKVDX-A			EKVDX32A	EKVDX50A	EKVDX80A	EKVDX100A
Capacidad Refrigeración	VAM	kW	1,7	2,3 / 3,1	3,6	5,9 / 7,2
	DX	kW	3,4	4,8 / 5,5	5,7	9,5 / 11,2
	Total	kW	5,1	7,1 / 8,6	9,3	15,4 / 18,4
Capacidad Calefacción	VAM	kW	2,5	3,4 / 4,1	4,9	7,9 / 9,9
	DX	kW	4,2	5,1 / 6,9	6,9	10,8 / 13,0
	Total	kW	6,7	8,5 / 11,0	11,9	18,7 / 22,9
Dimensiones	Alto	mm	250	250	250	250
	Ancho	mm	550	700	1.000	1.400
	Fondo	mm	809	809	809	809
Peso		kg	19	23,4	30,1	37,7

FILTROS DE ALTA EFICIENCIA (OPCIONALES)

TIPOS DE FILTRO	M6	F7	F8
Para VAM350-500J8	EKAFVJ50F6	EKAFVJ50F7	EKAFVJ50F8
Para VAM650J8	EKAFVJ65F6	EKAFVJ65F7	EKAFVJ65F8
Para VAM800-1000J8	EKAFVJ100F6	EKAFVJ100F7	EKAFVJ100F8
Para VAM1500-2000J8	EKAFVJ100F6 x 2	EKAFVJ100F7 x 2	EKAFVJ100F8 x 2

Nota: para más información y precios, consultar con el departamento de ventas.

VENTILACIÓN CON RECUPERACIÓN ENTÁLPICA DE CALOR Y ADECUACIÓN DE TEMPERATURA (POST-ENFRIAMIENTO O POST-CALENTAMIENTO) Y HUMECTACIÓN

VKM-GBM				VKM50GBM	VKM80GBM	VKM100GBM
Capacidad	Refrigeración	(R/B/T)*	kW	1,91 / 2,8 / 4,71	2,96 / 4,5 / 7,46	3,52 / 5,6 / 9,12
	Calefacción			2,38 / 3,2 / 5,58	3,79 / 5 / 8,79	4,39 / 6,3 / 10,69
Capacidad de humidificación			Kg/h	2,7	4,0	5,4
Eficacia del intercambio de temperatura		(M/A/B)	%	76 / 76 / 78	78 / 78 / 79	74 / 74 / 77
Eficacia del intercambio de entalpía	Refrigeración	(M/A/B)	%	64 / 64 / 67	66 / 66 / 68	62 / 62 / 66
	Calefacción	(M/A/B)	%	67 / 67 / 69	71 / 71 / 73	65 / 65 / 69
Caudal de aire	Máx.	m ³ /h		500	750	950
	Alto	m ³ /h		500	750	950
	Bajo	m ³ /h		440	640	820
Presión estática		(M/A/B)	mmH ₂ O	16 / 12 / 10	14 / 9 / 7	11 / 7 / 6
Consumo	(A/B)	W		490 / 420	560 / 470	570 / 480
	Alto	mm		387	387	387
Dimensiones	Ancho	mm		1.764	1.764	1.764
	Fondo	mm		832	1.214	1.214
Peso neto			kg	102,0	120,0	125,0
Presión sonora	Refrigeración	(M/A/B)	dBA	37 / 35 / 32	38,5 / 36 / 33	39 / 37 / 34
	Calefacción	(M/A/B)	dBA	38 / 36 / 34	40 / 37,5 / 35,5	40 / 38 / 35,5
Diámetro de conexión frigorífica	Líquido	mm		6,4 (1/4")	6,4 (1/4")	6,4 (1/4")
Diámetro de conexión frigorífica	Gas	mm		12,7 (1/2")	12,7 (1/2")	12,7 (1/2")

*Nota: (R/B/T) = Capacidad de recuperación / Capacidad de la batería / Capacidad total.

R-410A

ÍNDICE DE CAPACIDAD PARA CONEXIÓN A VRV

Modelo	50	80	100
Indice	25	40	50

NOTA

Las capacidades se basan en las condiciones siguientes:

1. Refrigeración: temperatura interior 27°CBS, 19° CBH; temperatura exterior 35°CBS.
2. Calefacción: temperatura interior 20°CBS; temperatura exterior 7°CBS, 6°CBH.

La capacidad de humidificación se basa en las condiciones siguientes: Temperatura interior 20°CBS, 15°CBH; temperatura exterior 7°CBS, 6°CBH



Las unidades de ventilación serie VAM o VKM de Daikin renuevan, atemperan y humectan

○ VAM-J8

Los sistemas de Ventilación con Recuperación entálpica de calor de Daikin (VAM-J8) cumplen con el nuevo marco legislativo LOT6 2018 y LOT11 2020 para una mayor eficiencia y menor consumo. Para ello aprovechan las condiciones favorables interiores para un pre-tratamiento del aire de renovación. Con esto se consigue un ahorro energético importante. Entre las funciones cabe destacar:

- 1) Funcionamiento ligado con VRV o independiente.
- 2) Modos de funcionamiento:
 - Intercambio, bypass.
 - Sobrepresión, depresión o equilibrado.
 - Posibilidad de integración en sistemas de control centralizado.
 - Instalación y mantenimiento sencillos.
 - Filtrado acorde con legislación vigente.
- 3) Sensor CO₂ opcional.

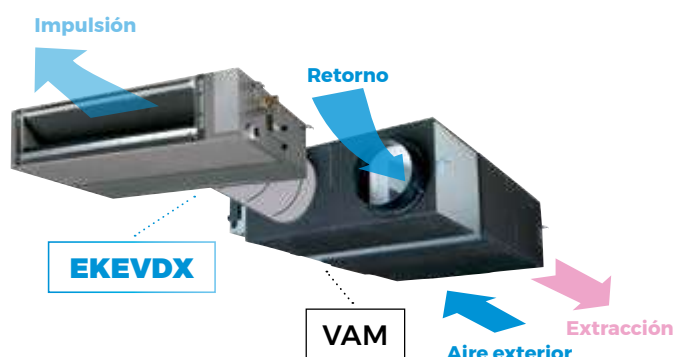

| VAM-J8 |

VAM150FC9	1.774,00 €
VAM250FC9	2.095,00 €
VAM350J8	2.455,00 €
VAM500J8	2.864,00 €
VAM650J8	3.780,00 €
VAM800J8	4.415,00 €
VAM1000J8	5.097,00 €
VAM1500J8	7.636,00 €
VAM2000J8	9.306,00 €

FILTROS	
EKAFVJ50F6	253,00 €
EKAFVJ65F6	279,00 €
EKAFVJ100F6	334,00 €
EKAFVJ50F7	279,00 €
EKAFVJ65F7	306,00 €
EKAFVJ100F7	364,00 €
EKAFVJ50F8	306,00 €
EKAFVJ65F8	339,00 €
EKAFVJ100F8	409,00 €

○ EKVDX-A

Batería DX combinable con VAM-J8 para un post tratamiento después de la recuperación. Al tratarse de un sistema en dos módulos permite más flexibilidad. Compatible con sistemas VRV IV de R-410A y VRV V de R-32.

Módulo EKVDX-A	Conectable a
EKVDX32A	VAM500J8
EKVDX50A	VAM650J8 VAM800J8
EKVDX80A	VAM1000J8
EKVDX100A	VAM1500J8 VAM2000J8

MÓDULO EKVDX-A	
EKVDX32A	1.929,00 €
EKVDX50A	2.135,00 €
EKVDX80A	2.374,00 €
EKVDX100A	3.480,00 €

○ VKM-GBM

Con una etapa adicional de humectación, la gama VKM-GBM consigue, no solo pre-tratar el aire de ventilación en términos de temperatura, sino además consigue aportar la cantidad de humedad requerida por el usuario.

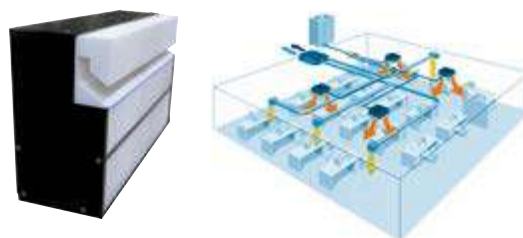

Humidificador



| VKM-GBM |

VKM50GBM	8.105,00 €
VKM80GBM	9.347,00 €
VKM100GBM	9.851,00 €

CONTROLES REMOTOS (POR CABLE)

Para VAM-FC9/J8	BRC301B61	267,00 €
Para VKM-GBM	BRC1H52W	219,00 €

DAHU Compact Light Smart

El nuevo **Compact Light Smart** es la perfecta solución para el tratamiento de aire exterior en aplicaciones descentralizadas de ventilación. Su **altura reducida** y la **elevada presión disponible** de sus ventiladores hace que sea idóneo para instalación en falso techo. Gracias a su diseño optimizado, el **registro de estos equipos se realiza por la parte inferior**.

Características y ventajas

- **Baja silueta:** unidades desde tan solo 280 mm de alto
- Recuperador de calor con una eficiencia incluso **superior al 90%**
- Ventiladores EC de altísima eficiencia
- Paneles sandwich de 50 mm de espesor con aislamiento de lana de roca: **muy bajo ruido radiado**
- Nueva estructura con panel interno y externo en Aluzinc

Solución descentralizada

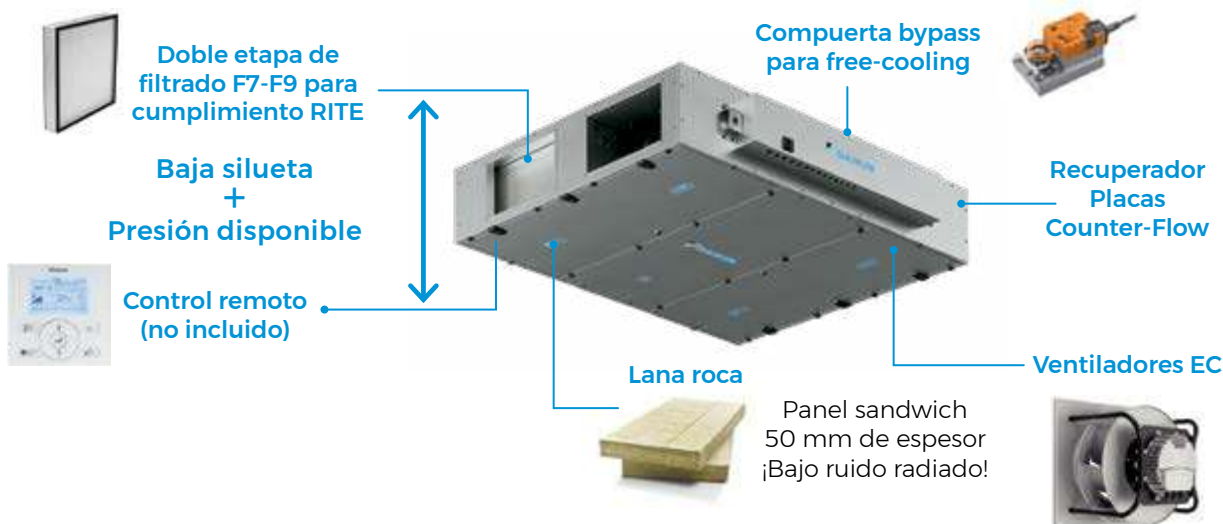

Integración directa en Sistemas DX

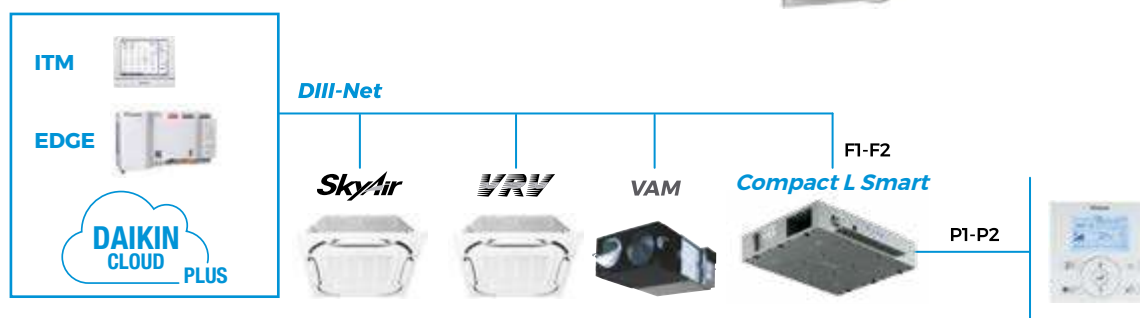

CONJUNTOS COMPACT LIGHT SMART		CONJUNTO = COMPACT L + FILTRO F9 (IDA1)					
		COMP-L- SMART-2	COMP-L- SMART-3	COMP-L- SMART-4	COMP-L- SMART-5	COMP-L- SMART-6 ⁽³⁾	COMP-L- SMART-7 ⁽³⁾
Caudal de aire	m ³ /h	425	900	1.400	1.550	2.450	3.150
Eficiencia temperatura (invierno)	%	84,5	84,8	87,0	86,6	81,3	81,3
Presión estática externa	Pa	100	100	100	100	100	100
Alimentación eléctrica	V-Fase-Hz	230 - 1- 50	230 - 1- 50	230 - 1- 50	230 - 1- 50	230 - 1- 50	230 - 1- 50
Dimensiones	Ancho	920	1100	1600	1600	2000	2000
	Alto	280	350	415	415	500	500
	Largo	1660	1800	2000	2000	2000	2000
Módulo principal ⁽¹⁾ + Filtro F9		ALB02RCS + ALF02F9A	ALB03RCS + ALF03F9A	ALB04RCS + ALF05F9A	ALB05RCS + ALF05F9A	ALB06RCS + ALF07F9A	ALB07RCS + ALF07F9A
DESGLOSE PRECIOS	€	6.374,00 € + 123,00 €	7.684,00 € + 168,00 €	10.324,00 € + 222,00 €	11.662,00 € + 222,00 €	15.162,00 € + 260,00 €	16.214,00 € + 260,00 €
TOTAL	€	6.497,00 €	7.852,00 €	10.546,00 €	11.884,00 €	15.422,00 €	16.474,00 €

OPCIONALES COMPACT LIGHT SMART	TAMAÑO						
	2	3	4	5	6	7	
Control Multifunción (necesario un controlador por unidad)				BRC1E53A 101,00 €		ALS0790A 1.179,00 €	
Silenciador de 900 mm	ALS0290A 420,00 €	ALS0390A 610,00 €		ALS0590A 825,00 €		ALA07RLA 344,00 €	
Rail	ALA02RLA 260,00 €	ALA03RLA 282,00 €		ALA05RLA 318,00 €			
Sonda CO ₂				BRYMA200 765,00 €			
Resistencia eléctrica de pre-calentamiento ⁽²⁾	ALD02HEFB 1.981,00 €	ALD03HEFB 2.087,00 €		ALD05HEFB 2.808,00 €		ALD07HEFB 3.731,00 €	

⁽¹⁾ Nota: los datos de caudales y rendimientos dados han sido calculados en módulos con filtros F7+F9 en impulsión y M5 en retorno.

⁽²⁾ Nota: en caso de necesitar batería de agua, DX o resistencia de post-calentamiento, consultar Compact Light Pro en página 402.

⁽³⁾ Nota: están disponibles como opcional los filtros G4, M5, F7 y F9. ⁽⁴⁾ El módulo principal incluye filtro F7 en impulsión y M5 en retorno.

⁽⁵⁾ Nota: posibilidad de lados de conexiones a izquierdas.

⁽⁶⁾ Necesaria si la temperatura exterior es menor de -5°C.

⁽⁷⁾ Consultar datos técnicos con oficina técnica. El caudal de estas unidades puede ser mayor dependiendo de las condiciones de trabajo.

VENTILACIÓN / DAHU COMPACT T SMART /

o DAHU Compact T Smart

Nuevo climatizador **Compact T Smart con descarga vertical, recuperador de calor de placas tipo Counter-Flow** de muy alta eficiencia, **ventiladores EC, tres etapas de filtrado** y un avanzado sistema de control **completamente integrado**.

o Características y ventajas

- **Descarga vertical** de los conductos, reduciendo la huella y el espacio de instalación necesario.
- Equipos **muy compactos** para adaptarse a las limitaciones de acceso de la instalación.
- Unidades **Plug&Play** para una fácil y rápida puesta en marcha.
- Paneles sandwich de 50 mm de espesor con aislamiento de lana de roca: **muy bajo ruido radiado**.

Solución descentralizada



Alta eficiencia y bajo consumo



Ventiladores EC de muy alta eficiencia

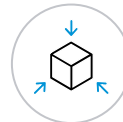

Unidades muy compactas

Solución de control Plug&Play



Alto nivel de filtrado hasta tres etapas



Integración directa en Sistemas DX

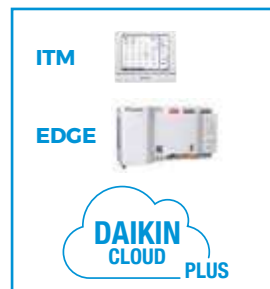

DIII-Net



CONJUNTOS COMPACT T SMART		CONJUNTO = COMPACT T + FILTRO F9 (IDA1)				
		COMP-T-SMART-3	COMP-T-SMART-4	COMP-T-SMART-5	COMP-T-SMART-6 ⁽³⁾	COMP-T-SMART-7
Caudal de aire	m ³ /h	940	1.790	2.150	2.900	3.710
Eficiencia temperatura (invierno)	%	84,6	83,8	81,3	81,1	87,0
Presión estática externa	Pa	100	100	100	100	100
Alimentación eléctrica	V-Fase-Hz	230 - 1- 50	230 - 1- 50	230 - 1- 50	230 - 1- 50	230 - 1- 50
Dimensiones	Fondo	550	790	790	790	890
	Alto	1.600	1.600	1.900	1.850	2.050
	Largo	1.580	1.650	2.170	2.620	2.950
Módulo principal ⁽¹⁾ + Filtro F9		ATB03RBS + ATF03F9A	ATB04RBS + ATF04F9A	ES.ATB05RBS + ATF05F9A	ES.ATB06RBS + ATF06F9A	ES.ATB07RBS + ATF07F9A
DESGLOSE PRECIOS	€	11.744,00 € + 165,00 €	12.901,00 € + 175,00 €	16.905,00 € + 193,00 €	19.963,00 € + 211,00 €	23.865,00 € + 244,00 €
TOTAL	€	11.909,00 €	13.076,00 €	17.098,00 €	20.174,00 €	24.109,00 €

OPCIONALES COMPACT T SMART	TAMAÑO				
	3	4	5	6	7
Control Multifunción (necesario un controlador por unidad)			BRC1E53A 101,00 €		
Resistencia eléctrica de pre-calentamiento ⁽²⁾	ATD03HEFBU 1.785,00 €	ATD04HEFBU 2.217,00 €	ATD05HEFBU 2.349,00 €	ATD06HEFBU 2.521,00 €	ATD07HEFBU 2.883,00 €
Sonda CO ₂			BRYMA200 765,00 €		
Silenciador 600 mm	ATS0360A 448,00 €	ATS0460A 499,00 €	ATS0560A 584,00 €	ATS0660A 598,00 €	ATS0760A 786,00 €

⁽¹⁾ Nota: los datos de caudales y rendimientos dados han sido calculados en módulos con filtros F7+F9 en impulsión y M5 en retorno.

⁽²⁾ Nota: en caso de necesitar batería de agua, DX o resistencia de post-calentamiento, consultar Compact T Pro en página 403.

⁽³⁾ Nota: los equipos tamaño 5 se suministrarán en 2 secciones y los equipos tamaño 6 y 7 en 3 secciones.

⁽⁴⁾ Nota: están disponibles como opcional los filtros G4, M5, F7 y F9. ⁽⁵⁾ El módulo principal incluye filtro F7 en impulsión y M5 en retorno.

⁽⁶⁾ Nota: posibilidad de lados de conexiones a izquierdas. ⁽⁷⁾ Necesaria si la temperatura exterior es menor de -5°C.

⁽⁸⁾ Consultar datos técnicos con oficina técnica. El caudal de estas unidades puede ser mayor dependiendo de las condiciones de trabajo.



Gama Modular R / P



o La mejor solución para el tratamiento de aire exterior

La serie Modular se presenta en **tamaños predefinidos** y está disponible en versión para instalación **interior o exterior**. Además, esta serie es **muy eficiente** y respetuosa con el medio ambiente. Cuenta con certificación **Eurovent**, ventiladores con motores **EC** con eficiencia premium IE4 y recuperador de calor (rotativo o placas) de **alta eficiencia**.

Puede incluir batería de **expansión directa o agua** para atemperar el aire, introduciendo el aire en el local en condiciones neutras, asegurando el confort del usuario.

En el caso de incluir batería DX la **válvula de expansión y caja de control** se suministran **montadas y cableadas de fábrica**, facilitando la instalación de los equipos.

Por último, la gama Modular viene **cableada y preconfigurada** de fábrica, con el software de la unidad **testado y ajustado** de fábrica y los puntos de consigna preestablecidos. De esta manera, se simplifican los trabajos en obra y se reducen los tiempos de instalación, ofreciendo una solución **Plug & Play**.

SOLUCIÓN COMPLETA DAIKIN PARA TRATAMIENTO DE AIRE EXTERIOR DAHU + DX

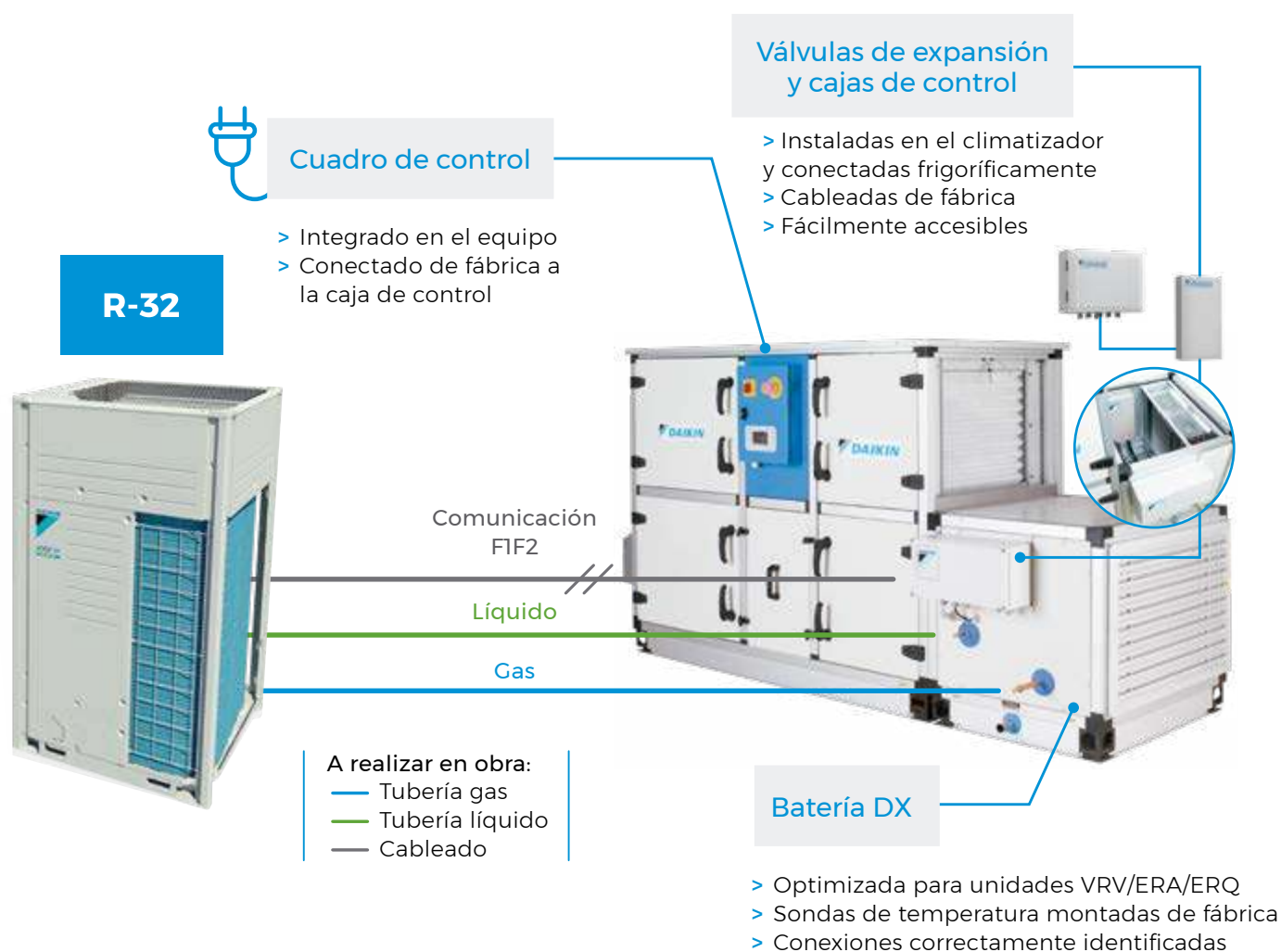

○ Características de la gama Modular ○ Configuración del modulo principal

La gama Modular está disponible en **10 tamaños** optimizados para diferentes caudales y tanto con recuperador rotativo (**Modular R**) como con recuperador de placas (**Modular P**).

Está formada por un módulo principal al que se le pueden añadir numerosos opcionales y accesorios para adaptarse a las necesidades de cada instalación.

Corriente de impulsión:

- Compuerta de aire exterior
- Filtro(s) de aire exterior
- Recuperador (rotativo/placas)
- Ventilador de impulsión EC

Corriente de retorno:

- Filtro(s) de aire de retorno
- Recuperador (rotativo/placas)
- Panel de control
- Ventilador de extracción EC
- Compuerta de aire de extracción

Solución centralizada



Recuperador rotativo de muy alta Eficiencia

○ Modular R

TAMAÑO			1	2	3	4	5	6	7	8	9	10
D-AHU MODULAR R	Caudal de aire	m³/h	1.300	1.350	3.400	5.100	6.100	6.500	8.100	10.500	13.000	17.600
	Eficiencia de temperatura (invierno)	%	77,9	79,7	77,3	77,7	79,1	78,7	78,8	78,9	78,7	78,6
	Presión estática externa	Nom. Pa	300	300	300	300	300	300	300	300	300	300
	Alimentación eléctrica	V-fase-Hz	230-1-50	230-1-50	230-1-50	400-3+N-50	400-3+N-50	400-3+N-50	400-3+N-50	400-3+N-50	400-3+N-50	400-3+N-50
	Dimensiones	Largo	mm	1.700	1.700	1.800	1.920	2.080	2.280	2.400	2.450	2.280
Fondo		mm	720	820	990	1.200	1.400	1.400	1.600	1.940	1.940	2.300
Alto		mm	1.320	1.320	1.540	1.740	1.740	1.920	1.920	2.180	2.460	2.570

PRECIO

Consultar



Recuperador de placas de muy alta Eficiencia Counter Flow

○ Modular P

TAMAÑO			1	2	3	4	5	6	7	8	9	10
D-AHU MODULAR P	Caudal de aire	m³/h	1.500	1.800	3.400	5.100	6.000	6.600	8.100	11.000	13.000	19.000
	Eficiencia temperatura (invierno)	%	83,4	83,2	82,5	81,8	81,8	87,6	87,4	87,3	88,8	88,0
	Presión estática externa	Pa	300	300	300	300	300	300	300	300	300	300
	Alimentación eléctrica	V-Fase-Hz	230-1-50	230-1-50	230-1-50	400-3+N-50	400-3+N-50	400-3+N-50	400-3+N-50	400-3+N-50	400-3+N-50	400-3+N-50
	Dimensiones	Largo	mm	2.030	2.200	2.610	2.660	2.800	3.210	3.340	3.840	4.060
Fondo		mm	720	820	990	1.200	1.400	1.400	1.600	1.940	1.940	2.300
Alto		mm	1.320	1.320	1.540	1.740	1.740	1.920	1.920	2.180	2.460	2.570

PRECIO

Consultar

Nota: datos obtenidos para condiciones y opcionales dados. Consultar selecciones.

Nota: condiciones de cálculo en invierno: -4,9°C/80% - 21°C/50%.

OPCIONALES DISPONIBLES SERIE MODULAR R y P

REFERENCIA OPCIONAL	DESCRIPCIÓN
ES.BAT-DX	Batería expansión directa (incluye válvula de expansión y caja de control)
ES.BAT-H ₂ O	Batería agua (incluye válvula de 3 vías)
ES.AD-F9-IDA1	Módulo filtrado adicional F9 (IDA1)
ES.INTEM	Tejadillo para intemperie
ES.REC.SOR ⁽¹⁾	Recuperador rotativo tipo sorción
ES.NRLS	Bajo nivel sonoro
ES.LANA	Aislamiento paneles en lana de roca
ES.FLEX	Conexión externa flexible impulsión y retorno
ES.CIR	Conexión externa circular impulsión y retorno
ES.REJ	Rejillas intemperie en aire exterior y expulsión
ES.CO ₂	Sonda de CO ₂ para control de caudal
ES.Q-CTE	Control para caudal constante
ES.P-CTE	Control para presión constante
ES.RUI	Interface para control remoto
ES.SIL	Módulo de silenciadores: impulsión y retorno
ES.SIL.IMP	Silenciador en impulsión
ES.DIV	Módulo divisor corrientes de aire: extracción y aire exterior
ES.MINIH	Visualización presión diferencial de filtros
ES.COMP-AISL	Compuertas de aislamiento en impulsión y retorno
Accesorios	
ES.BACNET	Tarjeta para conexión a BACNET (para integración en ITM)
ES.MODBUS	Tarjeta para conexión a MODBUS

⁽¹⁾ Recuperador rotativo de sorción sólo disponible en la serie Modular R.



ERQ100-140AV1



ERQ200-250AW1

Unidades exteriores Sky Air para tratamiento de todo aire exterior Bomba de Calor

UNIDADES EXTERIORES				ERQ100AV1	ERQ125AV1	ERQ140AV1	ERQ200AW1	ERQ250AW1
Capacidad nominal	Refrigeración	Nominal	W	11.200	14.000	15.500	22.400	28.000
	Calefacción			12.500	16.000	18.000	25.000	31.500
Consumo	Refrigeración	Nominal	W	2.810	3.510	4.530	5.220	7.420
	Calefacción			2.740	3.860	4.570	5.560	7.700
EER / COP				3,99 / 4,56	3,99 / 4,15	3,42 / 3,94	4,29 / 4,50	3,77 / 4,09
Conexiones	Líquido	mm		ø 9,5 (3/8")	ø 9,5 (3/8")	ø 9,5 (3/8")	ø 9,5 (3/8")	ø 9,5 (3/8")
				Gas	mm	ø 15,9 (5/8")	ø 15,9 (5/8")	ø 19,1 (3/4")
Longitud de tubería máxima (ud. ext - ud. int.)			m	55	55	55	55	55
Refrigerante R-410A	kg / TCO ₂ eq / PCA			4,0 / 8,4 / 2.087,5	4,0 / 8,4 / 2.087,5	4,0 / 8,4 / 2.087,5	7,7 / 16,1 / 2.087,5	8,4 / 17,5 / 2.087,5
Caudal de aire	Refrigeración	Nominal	m³/min	106	106	106	171	185
				Calefacción	102	105	105	171
Dimensiones	Alto x Ancho x Fondo		mm	1.345 x 900 x 320	1.345 x 900 x 320	1.345 x 900 x 320	1.680 x 930 x 765	1.680 x 930 x 765
				Peso	kg	120,0	120,0	120,0
Presión sonora nominal	Refrig./Calef.		dB(A)	50 / 52	51 / 53	53 / 55	57 / -	58 / -
Tipo de compresor				SCROLL	SCROLL	SCROLL	SCROLL	SCROLL

ERQ100AV1	3.523,00 €	ERQ140AV1	4.497,00 €
ERQ125AV1	3.896,00 €	ERQ200AW1	7.486,00 €
ERQ125AW1	4.416,00 €	ERQ250AW1	8.162,00 €

Nota: unidades ERQ-AV1/AW1 disponibles hasta fin de existencias.

Nota: serie AV monofásica, Serie AW trifásica.

Kit de conexión de climatizadores de expansión directa para sistemas ERQ, ERA, VRV IV y VRV 5 R-32

KIT DE CONEXIÓN / CAJA DE CONTROL				EKEXVA	EKEACB
Descripción				Válvula de expansión	Controlador
Compatible con				EKEACB	ERQ 7 VR IV+ / VRV 5
Tipo de control				-	Par / Multi / Mix
Dimensiones	Alto	mm	404	300	
	Ancho		217	400	
	Fondo		80,5	150	
Peso		Kg	2,9	5,1	
Refrigerante			R-32 / R-410A	-	
Rango de funcionamiento	Mínimo	°CBS	-20,0	-20,0	
	Máximo		52,0	52,0	
Alimentación eléctrica	Tipo	n	-	Monofásica + tierra	

EKEXVA



EKEACB



1) Una nueva solución unificada mediante la caja de control EKEACB para unidades ERQ y ERA así como para sistemas VRV tanto con R-410A como con R-32. Esta solución permite trabajar con control en retorno o con un control en impulsión realizado mediante un controlador externo que a través de una señal 0-10V enviada a la caja de control regula la cantidad de potencia necesaria a aportar por las unidades de expansión ERQ/ERA o VRV.

2) Amplio rango de potencias basado en un sistema modular de baterías.

3) Integrable en el sistema de control centralizado Daikin y/o BMS del edificio.

4) Posibilidad de recuperación de calor en sistemas VRV IV y VRV 5 Heat Recovery.

5) Las unidades ERQ y ERA son también compatibles con las cortinas de aire de expansión directa Biddle.

6) Las unidades de descarga vertical tienen 78 Pa de presión disponible para poder conducir la descarga.

EKEACB	1.716,00 €
EKEXVA50	264,00 €
EKEXVA63	316,00 €
EKEXVA80	343,00 €
EKEXVA100	396,00 €
EKEXVA125	422,00 €
EKEXVA140	459,00 €
EKEXVA200	474,00 €
EKEXVA250	501,00 €
EKEXVA300	527,00 €
EKEXVA350	554,00 €
EKEXVA400	580,00 €
EKEXVA450	607,00 €
EKEXVA500	632,00 €
BRC1E53A	101,00 €

46°CBS 15,5°CBH

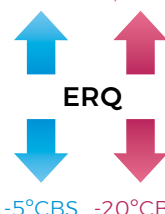

NOTA

Las capacidades se basan en las condiciones siguientes:

1. Refrigeración: temperatura interior 27°CBS, 19° CBH; temperatura exterior 35°CBS
2. Calefacción: temperatura interior 20°CBS; temperatura exterior 7°CBS, 6°CBH
3. Longitud de tubería refrigerante: 5 m, alimentación: 220/1/50

La medición del nivel sonoro se realiza en una cámara anecoica a una distancia de 1 m de la unidad.

Nota: es necesaria la instalación de al menos un BRC1E53A por climatizador.



nuevo!

ERA-AV



nuevo!

ERA-AYF

Unidades exteriores 1x1 para tratamiento de todo aire exterior Bomba de Calor

UNIDADES EXTERIORES				ERA100AV* (n)	ERA125AV* (n)	ERA140AV* (n)	ERA200AYF* (n)	ERA250AYF* (n)	ERA300AYF* (n)		
Capacidad nominal	Refrigeración	Nominal	W	12.100	14.000	15.500	22.400	28.000	33.500		
	Calefacción			12.100	14.000	15.500	22.400	28.000	33.500		
Conexiones	Líquido		mm	ø 9,5 (3/8")	ø 9,5 (3/8")	ø 9,5 (3/8")	ø 9,5 (3/8")	ø 9,5 (3/8")	ø 12,7 (1/2")		
	Gas		mm	ø 15,9 (5/8")	ø 15,9 (5/8")	ø 15,9 (5/8")	ø 19,1 (3/4")	ø 19,1 (3/4")	ø 22,2 (7/8")		
Longitud de tubería máxima (ud. ext - ud. int.)				m	50	50	50	50	50		
Refrigerante R-32				kg / TCO ₂ eq / PCA	3,4 / 2,3 / 675	3,4 / 2,3 / 675	3,4 / 2,3 / 675	5,2 / 3,51 / 675	7,0 / 4,73 / 675	7,1 / 4,79 / 675	
Dimensiones				Alto x Ancho x Fondo	mm	869 x 1.100 x 460	869 x 1.100 x 460	869 x 1.100 x 460	1.430 x 940 x 320	1.615 x 940 x 460	1.615 x 940 x 460
Peso				kg	102	102	102	144	180	180	
Presión sonora nominal				Refrigeración	dB(A)	49	51	51	58,1	57	60
Tipo de compresor					SWING	SWING	SWING	SCROLL	SCROLL	SCROLL	

ERA100AV	3.523,00 €
ERA100AY	3.875,00 €
ERA125AV	3.896,00 €
ERA125AY	4.286,00 €
ERA140AV	4.497,00 €
ERA140AY	4.947,00 €

ERA200AYF	7.935,00 €
ERA250AYF	8.652,00 €
ERA300AYF	10.901,00 €

Nota: serie AV monofásica, Serie AY/AYF trifásica.

Características nueva ERA-AV

Gama de unidades exteriores conectables a Cortinas de Aire y Unidades de Tratamiento de Aire (UTA) de Expansión Directa (DX) para aplicaciones de aire fresco y recirculación.

R-32

Ahorro energético: tecnología Inverter y refrigerante R-32 para capacidades desde 6,3 kW hasta 30 kW.



Estas unidades garantizan las más altas condiciones de confort gracias a la rápida respuesta de los sistemas DX y a las lógicas de control disponibles. Mejor gestión de la carga para espacios de tamaño medio gracias a las tecnologías VRV.

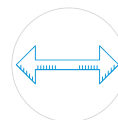

Amplia gama de kits de válvulas de expansión disponibles para capacidades desde 6,3 a 30 kW.



46°CBS 15,5°CBH	52°CBS 15,5°CBH
ERA100/125/140AV*	ERA200/250/300AYF*
-5°CBS -20°CBH	-5°CBS -20°CBH

NOTA

Las capacidades de refrigeración nominales se basan en: temperatura interior: 27°CBS; 19°CBH temperatura exterior: 35°CBS; tubería refrigerante equivalente: 7,5m; diferencia de nivel: 0m.

Las capacidades de calefacción nominales se basan en: temperatura interior: 20°CBS; temperatura exterior: 7°CBS, 6°CBH; tubería refrigerante equivalente: 7,5m; diferencia de nivel: 0m.

La medición de nivel sonoro se realiza en una cámara semi-anecoica.

Nota: ver kit de conexión de climatizadores en página 212.

* Información preliminar

MODELOS PARA COLGAR COMPATIBLES CON VRV Y ERQ		CYAS100DK80F-C	CYAS150DK80F-C	CYAS200DK100F-C	CYAS250DK140F-C
Capacidad Calefacción	kW	6,94	8,6	10,9	15,2
Dimensiones (AnxAlxF)	mm	1.000 x 590 x 270	1.500 x 590 x 270	2.000 x 590 x 270	2.500 x 590 x 270
Peso	kg	56,0	66,0	61,0	107,0
Caudal de aire	m³/h	1.164	1.746	2.328	2.910
Presión sonora L/M/H	dB(A)	34 / 37 / 47	36 / 39 / 49	37 / 40 / 50	38 / 41 / 51
Refrigerante		R-410A / R-32	R-410A / R-32	R-410A / R-32	R-410A / R-32
Alimentación eléctrica		I/220V	I/220V	I/220V	I/220V

MODELOS PARA COLGAR COMPATIBLES CON VRV Y ERQ		CYAM100DK80F-C	CYAM150DK80F-C	CYAM200DK100F-C	CYAM250DK140F-C
Capacidad Calefacción	kW	8,65	10,5	12,5	18,6
Dimensiones (AnxAlxF)	mm	1.000 x 590 x 270	1.500 x 590 x 270	2.000 x 590 x 270	2.500 x 590 x 270
Peso	kg	57,0	73,0	94,0	108,0
Caudal de aire	m³/h	1.605	2.408	3.210	4.013
Presión sonora L/M/H	dB(A)	35 / 44 / 50	36 / 46 / 51	38 / 47 / 53	39 / 48 / 54
Refrigerante		R-410A / R-32	R-410A / R-32	R-410A / R-32	R-410A / R-32
Alimentación eléctrica		I / 220 V	I / 220 V	I / 220 V	I / 220 V

MODELOS PARA COLGAR COMPATIBLES CON VRV Y ERQ		CYAL100DK125F-C	CYAL150DK200F-C	CYAL200DK250F-C	CYAL250DK250F-C
Capacidad Calefacción	kW	14,4	21,5	27,6	29,7
Dimensiones (AnxAlxF)	mm	1.000 x 774 x 370	1.500 x 774 x 370	2.000 x 774 x 370	2.500 x 774 x 370
Peso	kg	76,0	100,0	126,0	157,0
Caudal de aire	m³/h	3.100	4.650	6.200	7.750
Presión sonora L/M/H	dB(A)	36 / 43 / 53	38 / 45 / 54	39 / 46 / 56	40 / 47 / 57
Refrigerante		R-410A / R-32	R-410A / R-32	R-410A / R-32	R-410A / R-32
Alimentación eléctrica		I/220V	I/220V	I/220V	I/220V

Tabla de combinaciones con unidades exteriores VRV y ERQ

NOMBRE DEL MODELO	VRV-IV y VRV-5										
	8 CV	10 CV	12 CV	14 CV	16 CV	18-54 CV	ERQ100AV1	ERQ125AV1	ERQ140AV1	ERQ200AV1	ERQ250AV1
CYAS100DK80											
CYAS150DK80											
CYAS200DK100											
CYAS250DK140											
CYAM100DK80											
CYAM150DK80											
CYAM200DK100											
CYAM250DK140											
CYAL100DK125											
CYAL150DK200											
CYAL200DK250											
CYAL250DK250											

Combinaciones posibles

Cuadro de Nomenclatura. Cortinas duales VRV y ERQ

1	2	3	4	5	6	7	8	9
CY	A	S	150	DK	80	F	B	DAIKIN
			200		100	R	S	
			250		140	C		
		M	100		80			
			150		80			
			200		100			
		L	250		140			
			100		125			
			150		200			
			200		250			
			250		250			

1. Cortina de aire.
2. Conexión con ERQ y VRV: Duales.
3. Alcance (altura).
4. Ancho cortina.
5. Expansión Directa Daikin.
6. Potencia (W x 10).
7. Tipo.
8. Color: B(RAL 9010) o S(RAL 9006).
9. Control.



| Horizontal Vista (F) |



| Conductos (R) |



| Cassette (C) |

○ Múltiples combinaciones para ERQ y VRV

Tres tipos de cortinas: para colgar, para empotrar y cassette.

Las Cortinas de Aire mantienen las condiciones interiores de un local, incluso con las puertas abiertas, al crear un muro invisible entre el exterior y el interior.

Además, es posible reducir la potencia térmica de las unidades de climatización en modo calefacción al minimizar las pérdidas.

Pensado para centros comerciales, tiendas, hoteles, oficinas...

○ Características

- 1) Compatibles con unidades ERQ/ERA, VRV y sistemas con R-410A ó R-32.
- 2) Cumple con la normativa vigente de seguridad de refrigerantes levemente inflamables gracias a la tecnología Shirudo, con sensor de fugas de serie.
- 3) Tecnología Inverter Daikin (Expansión directa).
- 4) Ahorro de hasta un 70% comparado con el consumo de cortinas de aire eléctricas.
- 5) Rectificador del flujo de aire: el aire de entrada a la cortina, en régimen turbulento, se transforma a un régimen prácticamente laminar con lo que se consigue un mayor efecto de penetración de la corriente de aire.
- 6) Protege contra la entrada de humos, insectos y suciedad en general.
- 7) En verano, el modo "Solo Ventilación" disminuye hasta un 85% las pérdidas generadas a través de las puertas y de la entrada de la humedad con lo cual se incrementa la eficiencia de la refrigeración del sistema.



VENTILACIÓN ROOF TOP



Ejemplo de instalación de una cortina de aire combinado con sistemas ERQ y VRV.

Consumos anuales

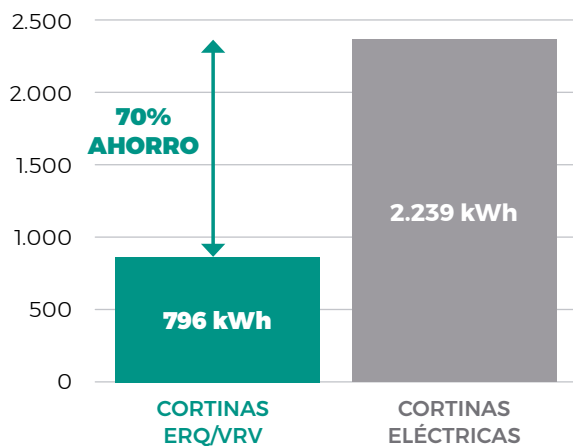

		Cortinas ERQ/VRV CYAM250DK140F-N	Cortina eléctrica
Capacidad Calefacción	Velocidad alta	19,9	18,7
	Velocidad baja	16,8	9,0
Caudal Calefacción	Velocidad alta	4.013	4.250
	Velocidad baja	3.058	3.800
COP		3	1
Consumo	10h / día	6,6	18,7
	24días / mes	159,2	447,8
	5meses / año	796	2.239

○ Tecnología de rectificador (Patente europea)

El rectificador de flujo garantiza la impulsión de aire a través de la cortina en régimen prácticamente laminar, gracias a la distribución optimizada de lamas. Esto permite un nivel de confort y eficiencia mayor que en las cortinas convencionales.

CYA* + ERQ + BRC1H52	Consultar
CYA* + VRV + BRC1H52	Consultar



Gama Roof Top R-32

La gama de Roof Tops con R-32 de Daikin ofrece una solución ideal para optimizar el clima interior. Esta nueva generación de unidades ofrece una solución Plug & Play eficiente para satisfacer las demandas de refrigeración, de calefacción y de aire de renovación para edificios de tamaño mediano a grande. Esta nueva línea completa ha sido diseñada para cumplir con creces lo establecido en la **LOT21 TIER II, en vigor desde el 1 de Enero de 2021.**

Las unidades disponen de múltiples características y opciones que mejoran el transporte de la unidad, la instalación, la puesta en marcha, la operación y el mantenimiento.

Características generales

- 1) Rango ampliado a 16 modelos, desde los 20 kW hasta los 190 kW en refrigeración.
- 2) Ventilador de impulsión Plug Fan EC con presión estática disponible hasta 300 Pa.
- 3) Protección hidrofóbica de la batería.
- 4) Alarma de filtro sucio.
- 5) Contacto para control de resistencia eléctrica en la sección de impulsión.
- 6) Conexión a protocolo Modbus/BACnet de serie.

Filtros ISO Grueso 75% (G4) de serie en unidades estandar. Opcionales disponibles hasta ISO ePM1 85% (F9). Posibilidad de doble etapa de filtrado para cumplir con RITE.

Características adicionales modelo BFC2

Posibilidad de free cooling mediante compuerta adicional.

Características adicionales modelo BFC3

- > Ventilador de extracción Plug Fan EC.
- > Posibilidad de free cooling mediante compuerta adicional.

Este modelo cuenta con una compuerta más para la extracción de aire y así controlar la posible sobrepresión de los edificios.

Características adicionales modelo BRS4

Recuperador de placas: ahorro de energía y renovación de aire (disponible con recuperación de calor del 50% y del 100% del caudal de aire exterior).

Este modelo cuenta con una compuerta más para realizar un bypass en caso de freecooling sin recuperación de calor.

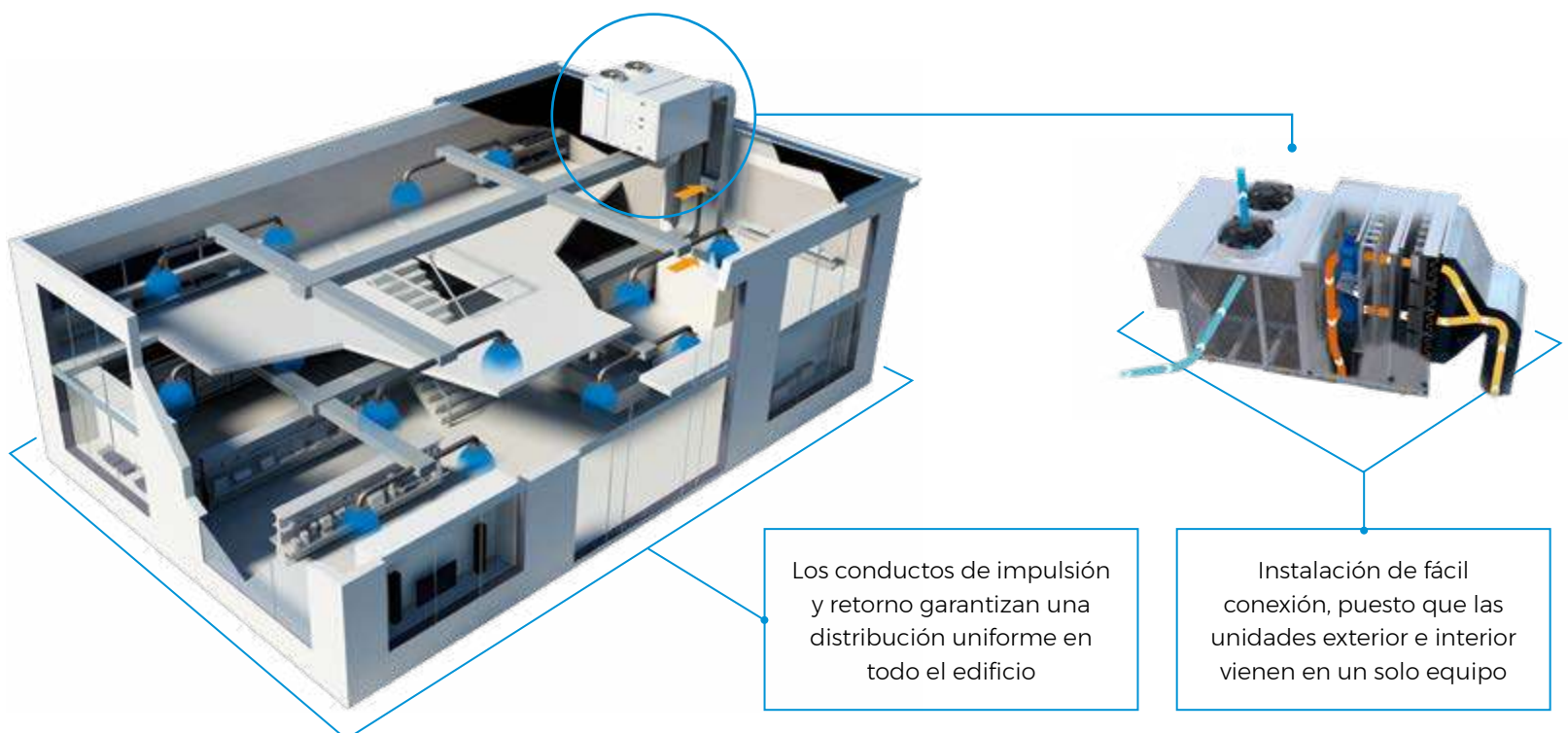

Los conductos de impulsión y retorno garantizan una distribución uniforme en todo el edificio

Instalación de fácil conexión, puesto que las unidades exterior e interior vienen en un solo equipo

Características integradas de serie en todas las unidades en stock y bajo pedido

✓ Refrigerante R-32

- Sostenibilidad superior gracias al uso de un refrigerante con PCA bajo (675).
- Refrigerante de un solo componente, fácil de manipular y reciclar.

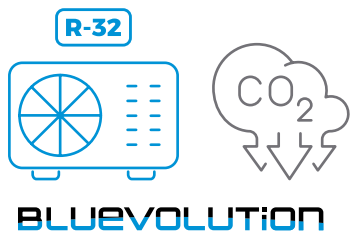

✓ Conectividad integrada

- Integración directa en el BMS de Daikin intelligent Touch Manager (a través del protocolo BACNET, necesario opcional DCM009A51)
- Integración sencilla en sistemas BMS de terceros a través de la conexión Ethernet (BACnet TCP/IP y Modbus TCP/IP) o la conexión de 3 cables (Modbus sobre RS485)



✓ Compresores con control Inverter

- Eficiencia estacional superior todo el año
- Disponible en modelos de hasta 120 kW

✓ Gama de capacidades aumentada hasta 190 kW

Mayor flexibilidad para abordar proyectos de grandes dimensiones en espacios de instalación reducidos.



✓ Software de selección

- Fácil selección de la unidad basada en las condiciones de la ubicación
- Elección de opcionales
- Disponibilidad de planos de dimensiones y esquemas eléctricos



✓ Pantalla táctil a todo color

- Uso intuitivo.
- Mejor visualización de los parámetros de la unidad.



✓ Paneles de doble revestimiento

- 25 mm de grosor
- Larga vida útil
- Buen aislamiento térmico y acústico

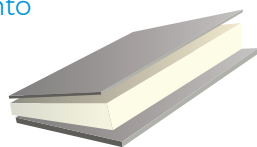

✓ Más características integradas de serie

- Filtro ISO Grueso 75 % (G4) (de serie solo en unidades MTS)
- Alarma de filtro obstruido de serie
- Suministro de aire flexible
- Aletas de aluminio hidrofílicas en los lados de la unidad interior y exterior
- Protector de batería de malla en el intercambiador de calor exterior
- Bandeja de drenaje con resistencia montada en fábrica
- Contacto sin tensión para funcionamiento individual
- Dispositivo de seguridad en la conexión de suministro eléctrico a través de un relé de tensión máx./mín. y conexión de inversión de fase

UNIDADES ROOF-TOP BOMBA DE CALOR			UATYA 25B*	UATYA 30B*	UATYA 40B*	UATYA 50B*	UATYA 60B*	UATYA 70B*	UATYA 80B*	UATYA 90B*	UATYA 100B*	UATYA 110B*	UATYA 120B*	UATYA 140B*	UATYA 150B*	UATYA 160B*	UATYA 180B*	UATYA 190B*	
Capacidad	Refrigeración	kW	24,1	31,3	38,7	45,7	58,8	65,3	74,8	89,8	95,8	108,9	115,0	133,4	144,7	154,6	171,9	187	
	Calefacción	kW	24,0	29,5	36,3	46,2	55,1	64,9	68,5	84,2	92,8	101,5	108,0	123,1	136,4	147,1	157,1	176,9	
Consumo	Refrigeración	kW	8,5	10,1	12,7	15,4	18,8	22,4	24,2	29,4	32,3	36,4	39,5	42,5	47,9	50,7	56,1	62,9	
	Calefacción	kW	7,5	8,9	11,1	14,2	16,9	20,2	20,3	26,1	29	30,3	33,2	35,8	40,9	45,1	47,2	54,2	
ηc (LOT21)			177,8	188,6	212,5	207	217,1	178,1	219,4	215,8	203,7	208,6	203	172,1	167,2	167,6	162,8	160,2	
ηh (LOT21)			131	132,2	143,6	142,7	135,6	133,5	145,2	143	141,6	139,3	138,3	132,5	131,4	130,8	129,5	130,6	
ESP ventilador impulsión (Mín.)			Pa	300	300	300	300	300	300	300	300	300	300	300	300	300	300	300	
Caudal de aire			Evaporador	m³/h	4.500	5.800	7.500	9.000	11.000	13.000	14.500	16.500	18.000	19.800	21.600	25.000	26.500	28.000	30.500
			Alto	mm	1.924	1.924	2.374	2.374	1.924	1.924	2.374	2.374	2.374	2.374	2.374	2.374	2.374	2.374	
Dimensiones			Ancho	mm	2.250	2.250	2.250	2.250	2.250	2.250	2.250	2.250	2.250	2.250	2.250	2.250	2.250	2.250	
			Largo BBAY1	mm	2.427	2.427	2.427	2.427	4.317	4.317	4.317	4.317	4.317	4.317	4.317	5.117	5.117	5.117	5.117
			Largo BFC2Y1	mm	2.943	2.943	2.943	2.943	4.879	4.879	4.879	4.879	4.879	4.879	4.879	5.679	5.679	5.679	5.679
			Largo BFC3Y1	mm	3.514	3.514	3.514	3.514	6.317	6.317	6.317	6.317	6.317	6.317	6.317	7.117	7.117	7.117	7.117
Peso BBAY1				kg	852	908	966	986	1.551	1.651	1.798	1.856	1.922	2.008	2.018	2.454	2.462	2.504	2.558
Peso BFC2Y1				kg	981	1.014	1.084	1.143	1.703	1.803	1.984	2.040	2.110	2.196	2.206	2.658	2.668	2.708	2.746
Peso BFC3Y1				kg	1.166	1.196	1.310	1.329	1.996	2.094	2.336	2.382	2.452	2.548	3.024	3.035	3.074	3.192	3.271
Alimentación eléctrica			ph/Hz/V	3~N/50/400															
Refrigerante				R-32															

* Consultar disponibilidad.

Nota: las dimensiones de los equipos bajo pedido variarán en función de los opcionales seleccionados.

Modelo BBAY1

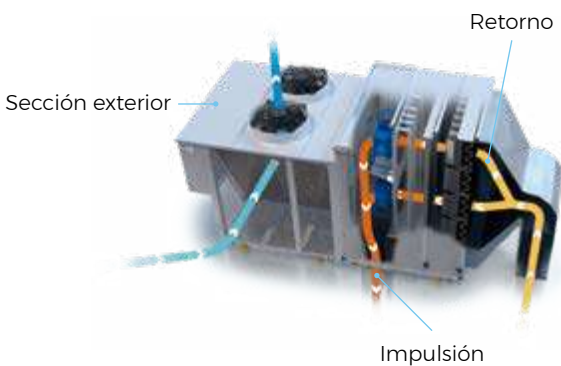

Modelo BFC2Y1

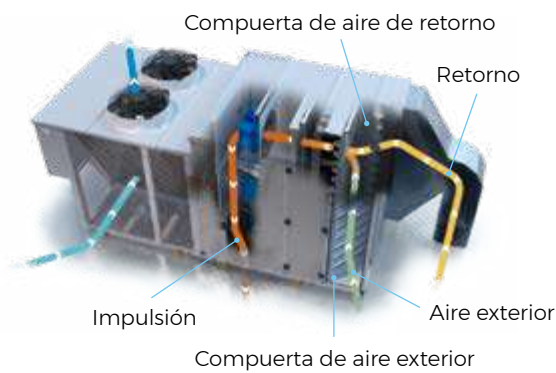

Modelo BFC3Y1

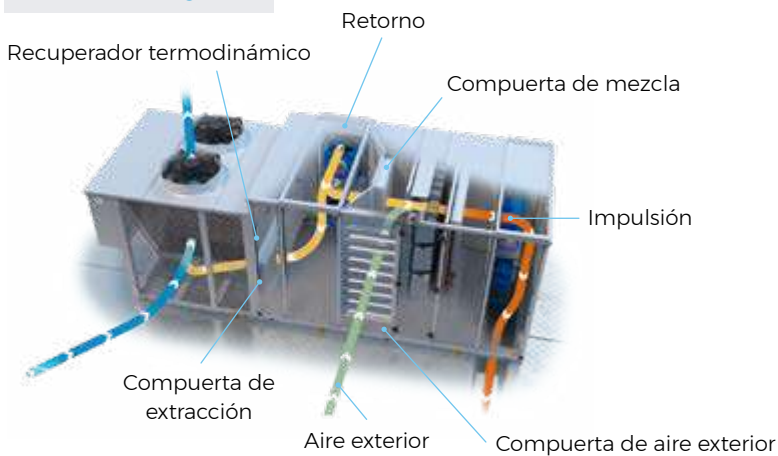

Modelo BRS4

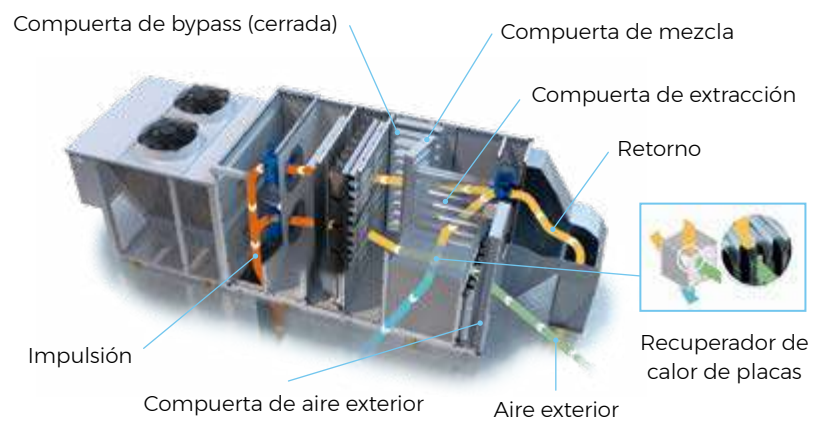

NOTA
Las capacidades se basan en las condiciones siguientes:

1. Refrigeración: temperatura interior 27°C CBS, 19°C CBH; temperatura exterior 35°C CBS;
2. Calefacción: temperatura interior 20°C CBS; temperatura exterior 7°C CBS, 6°C CBH

ACCESORIO OPCIONAL	DESCRIPCIÓN	PRECIO
UATYAC75A/B/C	Filtro ISO Grueso 75% G4 (para modelos no estándar)	Consultar
UATYAEPM1050A/B/C	Filtro ISO ePM10 50% M5/F5	Consultar
UATYAEPM1070A/B/C	Filtro ISO ePM10 70% M6	Consultar
UATYAEPM150A/B/C	Filtro ISO ePM1 50% F7	Consultar
UATYAEPM185A/B/C	Filtro ISO ePM1 85% F9	Consultar
UATYASA	Detector de humo y fuego	Consultar
UATYARPH1/2/3/4	Kit protección lluvia (según modelo)	Consultar
UATYAWRC	Control remoto	Consultar
UATYAAVM1/2	Soportes antivibratorios (según modelo)	Consultar
UATYACO2P	Sonda de CO ₂	Consultar
UATYACAP	Transductor de Caudal para presión constante	Consultar
UATYARRP	Sonda de Retorno	Consultar



UATYA-BBAY1



UATYA-BFC2Y1



UATYA-BFC3Y1



UATYA-BRS4

Amplia gama de opciones montadas en fábrica en unidades bajo pedido

Tratamiento de aire interior

Filtros y filtros de bolsa rígida

- Posibilidad de doble etapa de filtrado
- Desde ISO Grueso 75 % (G4) hasta ISO ePM1 85 % (F9)



Fuentes de calor auxiliares para calefacción complementaria o adicional

- Quemador de gas
- Batería eléctrica
- Batería para agua caliente



Batería de precalentamiento de agua que permite aprovechar el excedente de calor de otras aplicaciones

Humidificador de vapor y postcalentamiento



Ventiladores tipo Plug Fan EC radiales de suministro y retorno sobredimensionados y extrasobredimensionados para proporcionar una presión disponible más alta

Compuertas de retorno con resorte en caso de fallo de suministro eléctrico y/o alarma contra incendios



Tratamiento de aire exterior

- Tratamiento anticorrosión en el intercambiador de calor
- Ventilador estándar o axial EC
- Arrancador suave en el compresor para unidades ≥ 140 kW
- Compartimento insonorizado en el compresor



Opcionales de control

Puerto de enlace BMS a través de Ethernet

- BACnet TCP/IP (estándar)
- SNMP y Modbus TCP/IP (opcional)

Puerto de enlace BMS a través de conexión de 3 cables

- Modbus RS485 (estándar)
- BACnet MS/TP o Lonworks (opcional)

BBAY1		BFC2Y1		BFC3Y1		BRS4	
UATYA25BBAY1	Consultar	UATYA25BFC2Y1	Consultar	UATYA25BFC3Y1	Consultar	ES.UATYA25BRS4-50/100	Consultar
UATYA30BBAY1		UATYA30BFC2Y1		UATYA30BFC3Y1		ES.UATYA30BRS4-50/100	
UATYA40BBAY1		UATYA40BFC2Y1		UATYA40BFC3Y1		ES.UATYA40BRS4-50/100	
UATYA50BBAY1		UATYA50BFC2Y1		UATYA50BFC3Y1		ES.UATYA50BRS4-50/100	
UATYA60BBAY1		UATYA60BFC2Y1		UATYA60BFC3Y1		ES.UATYA60BRS4-50/100	
UATYA70BBAY1		UATYA70BFC2Y1		UATYA70BFC3Y1		ES.UATYA70BRS4-50/100	
UATYA80BBAY1		UATYA80BFC2Y1		UATYA80BFC3Y1		ES.UATYA80BRS4-50/100	
UATYA90BBAY1		UATYA90BFC2Y1		UATYA90BFC3Y1		ES.UATYA90BRS4-50/100	
UATYA100BBAY1		UATYA100BFC2Y1		UATYA100BFC3Y1		ES.UATYA100BRS4-50/100	
UATYA110BBAY1		UATYA110BFC2Y1		UATYA110BFC3Y1		ES.UATYA110BRS4-50/100	
UATYA120BBAY1		UATYA120BFC2Y1		UATYA120BFC3Y1		ES.UATYA120BRS4-50/100	
UATYA140BBAY1		UATYA140BFC2Y1		UATYA140BFC3Y1		ES.UATYA140BRS4-50	
UATYA150BBAY1		UATYA150BFC2Y1		UATYA150BFC3Y1		ES.UATYA150BRS4-50	
UATYA160BBAY1		UATYA160BFC2Y1		UATYA160BFC3Y1		ES.UATYA160BRS4-50	
UATYA180BBAY1		UATYA180BFC2Y1		UATYA180BFC3Y1		ES.UATYA180BRS4-50	
UATYA190BBAY1		UATYA190BFC2Y1		UATYA190BFC3Y1		ES.UATYA190BRS4-50	

VRV-5 R-32

V

VRV CO₂

 Unidades VRV CO ₂	RXYN-B / FXSN-B / FXFN-B	222
--	---------------------------------	-----

VRV 5 con R-32

Introducción		224
Unidades exteriores VRV-5 Mini VRV	RXYSA-VI / A	228
Unidades exteriores VRV-5 Bomba de Calor	RXYA-A	230
Cajas SV R-32 Bomba de Calor	SV-A	232
Conectores Tighfit		233
Unidades exteriores VRV-5 Recuperación de Calor	REYA-A	234
Cajas BS R-32 Recuperación de Calor	BS-A	236
Unidades Conductos Presión Disponible	FXSA-A	238
Unidades Conductos Baja Silueta	FXDA-A	240
Unidades Conductos Alta Presión Disponible	FXMA-A	242
 Unidades de conductos suelo	FXNA-A	244
Unidades de Pared	FXAA-A	246
Unidades Cassette Integrado	FXZA-A	248
Unidades Round Flow Cassette	FXFA-A	250
Unidades Cassette Vista	FXUA-A	252
Unidades Cassette Angular 1 vía / Horizontal de Techo	FXKA-A / FXHA-A	254



VRV CO₂ Bomba de Calor

El futuro del VRV

El futuro se llama VRV CO₂

Gracias al futuro desafiante que tenemos los fabricantes de climatización para cumplir con las normativas actuales y futuras a nivel de refrigerantes, Daikin no deja de investigar para tener la mejor solución a medio y largo plazo. Como respuesta nace el nuevo VRV de CO₂.

Daikin apuesta por el refrigerante R-744 en VRV, o lo que es lo mismo CO₂ cuyo PCA es de tan solo 1 siendo un refrigerante natural catalogado como A1.

El R-744 es un refrigerante con un PCA ultrabajo que ya se utiliza en muchos sistemas de frío industrial, el cual ofrece una solución prometedora a largo plazo para los sistemas de climatización comerciales medianos y grandes.

Una solución que merece toda la atención de las partes interesadas en el mercado de la climatización: fabricantes de componentes y de climatización, así como sus socios instaladores, con el objetivo de trabajar en la próxima generación de sistemas de climatización.

Desde Daikin, estamos trabajando en investigar y seleccionar el refrigerante óptimo para cada aplicación, equilibrando cuatro factores clave: seguridad, eficiencia energética, impacto medioambiental y coste a lo largo del ciclo de vida del producto.

VRV con refrigerante CO₂, representa un avance crucial hacia para el futuro de los sistemas VRF dentro de la necesidad de descarbonización del sector de las instalaciones. Esta innovación proporciona una solución eficiente y sostenible para la climatización de edificios.

Beneficios del CO₂

- 1) Refrigerante natural.
- 2) Bajo valor de GWP de 1, lo que lo convierte en uno de los refrigerantes más sostenibles.
- 3) Clasificado como no inflamable (A1), lo que simplifica el diseño del sistema.

Beneficios del VRV CO₂

- 1) Te permite abordar proyectos que requieren refrigerantes naturales.
- 2) Maximiza tu puntuación de refrigerantes en BREEAM / LEED, gracias al bajo GWP de 1.
- 3) Incorpora todos los beneficios típicos del VRV:
 - Rápido y fácil de diseñar e instalar.
 - Control preciso de zonas con rápida respuesta a cambios de carga.
 - Conectable a los últimos controladores de Daikin, como Daikin Cloud Plus.

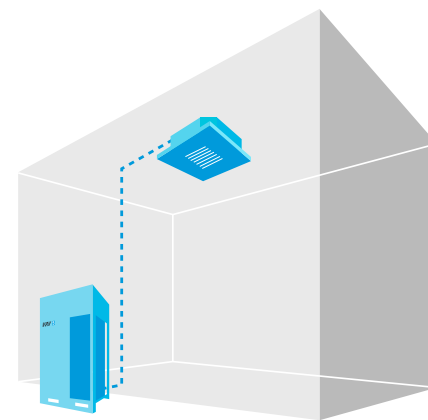



UNIDAD EXTERIOR VRV CO ₂			RXYN10B* (n)
Capacidad	Refrigeración	kW	28
	Calefacción		31,5
SEER			4,8
SCOP			3,5
ηs,c (%)			189,2
ηs,h (%)			137,1
Índice de capacidad ⁽¹⁾	Min.-Nom.-Máx.)		125/250/325
Alimentación eléctrica	V		III / 380V - 415V
Compresor	Tipo		SCROLL
	Cantidad		1
Conexiones de tuberías	Líquido	mm	ø 9,5 (3/8")
	Gas	mm	ø 15,9 (5/8")
Refrigerante R-744	kg / TCO ₂ eq / PCA		0 / 0 / 1
Dimensiones	Alto	mm	1.685
	Ancho	mm	1.930
	Fondo	mm	765
Peso de la máquina	kg		564
Presión sonora	dB(A)		61
Precio	Consultar		



RXYN10B

nuevo!

UNIDADES DE CONDUCTOS				FXSN40B* (n)	FXSN50B* (n)	FXSN63B* (n)	FXSN80B* (n)
Capacidad nominal	Refrigeración	kW		4,5	5,6	7,1	9
	Calefacción			5	6,3	8	10
Consumo	Refrigeración	W		128	165	148	279
	Calefacción			128	179	160	313
Dimensiones	Unidad	Al.xAn.xF.	mm	245 x 700 x 800	245 x 700 x 800	245 x 1.000 x 800	245 x 1.000 x 800
Peso	Unidad		kg	40	40	50	50
Presión sonora	Alto		dB(A)	39	41	39	44
Presión disponible (Caudal Alto)	Estándar/Alta		Pa	30 / 120	30 / 120	30 / 120	30 / 120
Velocidades del ventilador			nº	3+A	3+A	3+A	3+A
Refrigerante				R744	R744	R744	R744
				ø 9,5 (3/8")	ø 9,5 (3/8")	ø 9,5 (3/8")	ø 9,5 (3/8")
Conexiones de tubería	Líquido	mm		ø 12,7 (1/2")	ø 12,7 (1/2")	ø 12,7 (1/2")	ø 12,7 (1/2")
	Gas	mm		ø 12,7 (1/2")	ø 12,7 (1/2")	ø 12,7 (1/2")	ø 12,7 (1/2")
Precio				Consultar	Consultar	Consultar	Consultar

nuevo!



FXSN-B

UNIDADES ROUND FLOW CASSETTE				FXFN40B* (n)	FXFN50B* (n)	FXFN63B* (n)	FXFN80B* (n)
Capacidad nominal	Refrigeración	kW		4,5	5,6	7,1	9
	Calefacción			5	6,3	8	10
Consumo	Refrigeración	W		19	36	67	118
	Calefacción			19	36	67	118
Dimensiones	Unidad	Al.xAn.xF.	mm	246 x 840 x 840	246 x 840 x 840	246 x 840 x 840	288 x 840 x 840
Peso	Unidad		kg	26	26	26	29
Panel decorativo	Modelo			BYCQ140E2W1W	BYCQ140E2W1W	BYCQ140E2W1W	BYCQ140E2W1W
	Dimensiones	Al.xAn.xF.	mm	65 x 950 x 950	65 x 950 x 950	65 x 950 x 950	65 x 950 x 950
Peso			kg	5,5	5,5	5,5	5,5
			dB(A)	35	39	44	48
Presión sonora	Refrig. (Bajo/Nom./Alto)			36	40	45	49
Velocidades del ventilador	Calef. (Bajo/Nom./Alto)		nº	3+A	3+A	3+A	3+A
Refrigerante				R744	R744	R744	R744
				ø 9,5 (3/8")	ø 9,5 (3/8")	ø 9,5 (3/8")	ø 9,5 (3/8")
Conexiones de tubería	Líquido	mm		ø 12,7 (1/2")	ø 12,7 (1/2")	ø 12,7 (1/2")	ø 12,7 (1/2")
	Gas	mm		ø 12,7 (1/2")	ø 12,7 (1/2")	ø 12,7 (1/2")	ø 12,7 (1/2")
Precio	Interior + Panel			FXFN40B + BYCQ140E	FXFN50B + BYCQ140E	FXFN63B + BYCQ140E	FXFN80B + BYCQ140E
	Válvula			BEV2N112A	BEV2N112A	BEV2N112A	BEV2N112A
TOTAL				Consultar	Consultar	Consultar	Consultar

nuevo!



FXFN-B

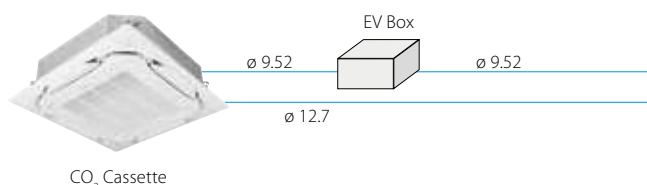

CO₂ Cassette

VALVULA EXPANSION EXTERNA CO ₂ ROUND FLOW CASSETTE				BEV2N112A* (n)
Alimentación				1~, 50/60Hz, 220~240/220V
Dimensiones	Alto	mm		207
	Ancho	mm		388
	Fondo	mm		326
Peso	Unidad	kg		12
Refrigerante				R-744 (CO ₂)
Conexiones de tubería	Líquido	Tipo	mm	Soldada
		OD	mm	ø 9.52
Precio				Consultar

Nota: unidades disponibles a partir de junio de 2025.

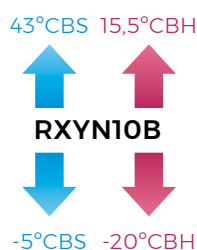

NOTA

Las capacidades de refrigeración nominales se basan en: temperatura interior: 27°CBS, 19°CBH temperatura exterior: 35°CBS; tubería refrigerante equivalente: 7,5m; diferencia de nivel: 0m.

Las capacidades de calefacción nominales se basan en: temperatura interior: 20°CBS; temperatura exterior: 7°CBS, 6°CBH; tubería refrigerante equivalente: 7,5m; diferencia de nivel: 0m.

La medición del nivel sonoro se realiza en una cámara semi-anechoica.

* Información preliminar



VRV 5 Bomba de Calor

Únete a nosotros para crear un futuro sostenible



MINI **VRV 5**

VRV 5 Bomba de Calor y Recuperación de Calor

Rejilla de diseño espacial

- › Caída de presión baja
- › Sin riesgo de contacto accidental con ventilador

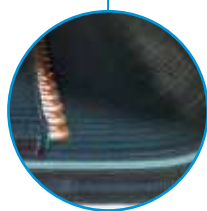

Intercambiador de calor de 3 filas exclusivo

- › Contribuye a una eficiencia estacional superior

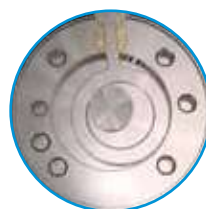

Compresor SWING de Daikin exclusivo

- › Sin posibilidad de abrasión
- › Sin posibilidad de fugas de refrigerante
- › Altas eficiencias estacionales

PCI enfriada por refrigerante

Con componentes integrados como:

- › entrada del selector de frío/calor
- › pantalla de 7 segmentos para una lectura de errores y ajustes más rápida y precisa



Nuevas válvulas de cierre

- › Recolocadas para permitir una conexión frontal o lateral



VRV 5 Recuperación de calor

Hasta 28 CV con R-32
Único en el mercado

VRV 5 de Recuperación de Calor R-32

Con toda la tecnología necesaria incluida de serie para satisfacer la creciente demanda del mercado de sistemas eficientes, comprometidos con el medio ambiente, al utilizar R-32, sin olvidar el confort del usuario final gracias a su control integrado y el sistema de Temperatura Variable de Refrigerante que se adapta a las cargas parciales de cualquier aplicación.

- El mejor compañero, en tus proyectos para conseguir y mejorar certificaciones BREEAM, LEED y WELL



Control WIFI:
en todas las
unidades interiores
(Opcional)



BREEAM®



Eficiencia
gracias a los
3 TUBOS
en recuperación
de calor



Cajas BS completamente
rediseñadas con



¡Más información en
nuestra web!





Liderando la transición medioambiental en la climatización VRV 5

Reduciendo la huella de CO₂

- Refrigerante de menor GWP R-32
- Eficiencia estacional única en el mercado



Eficiencias reales líderes en el sector

Ventajas del R-32

- Menos potencial de calentamiento global (GWP): solo una tercera parte si se compara con el del R-410A
- Carga de refrigerante inferior: un 10% menos si se compara con la del R-410A
- Mayor eficiencia energética
- Refrigerante de un solo componente, fácil de manipular y reciclar
- Cumplimiento de la norma vigente actual IEC 60335-2-40 específica para el producto para seguridad por inflamabilidad
- Certificado de terceros de cumplimiento de la norma IEC

Máxima flexibilidad de diseño

- Instalación en habitaciones de hasta 5 m² sin ninguna medida adicional gracias a la tecnología Shīrudo
- Fácil de seleccionar gracias al apoyo del plano de planta en el software de diseño VRV Xpress

Líder en el mercado

- Amplia gama de unidades interiores dedicadas R-32
- Plug & Play. El sistema ya viene preparado para cumplir con la normativa vigente desde 5m²
- Sensor de fugas en todas las unidades interiores
- Señal de alarma de fugas integrado en los mandos Madoka: acústica y visual
- La mayor eficiencia del mercado
- Sistema de fugas, certificado por terceros, incluido de serie

Por delante de los objetivos de retirada gradual de gases fluorados

Desde el lanzamiento de Ururu Sarara en 2013, el primer equipo de aire acondicionado en utilizar refrigerante R-32, hemos trabajado para hacer que nuestra gama de productos utilice refrigerantes con un GWP más bajo. El lanzamiento de la serie VRV 5 de recuperación de Calor, una unidad completamente rediseñada para utilizar R-32, es el ejemplo más reciente. El sistema más sostenible y sencillo de instalar.

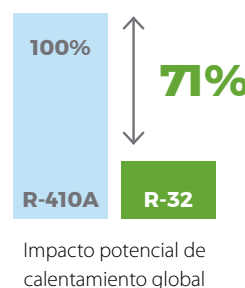

-71% de impacto potencial de calentamiento global

Todas las medidas de control de refrigerante integradas de fábrica

Shîrudo technology incluye medidas de control de fugas de serie y sensores integrados en los sistemas VRV 5.

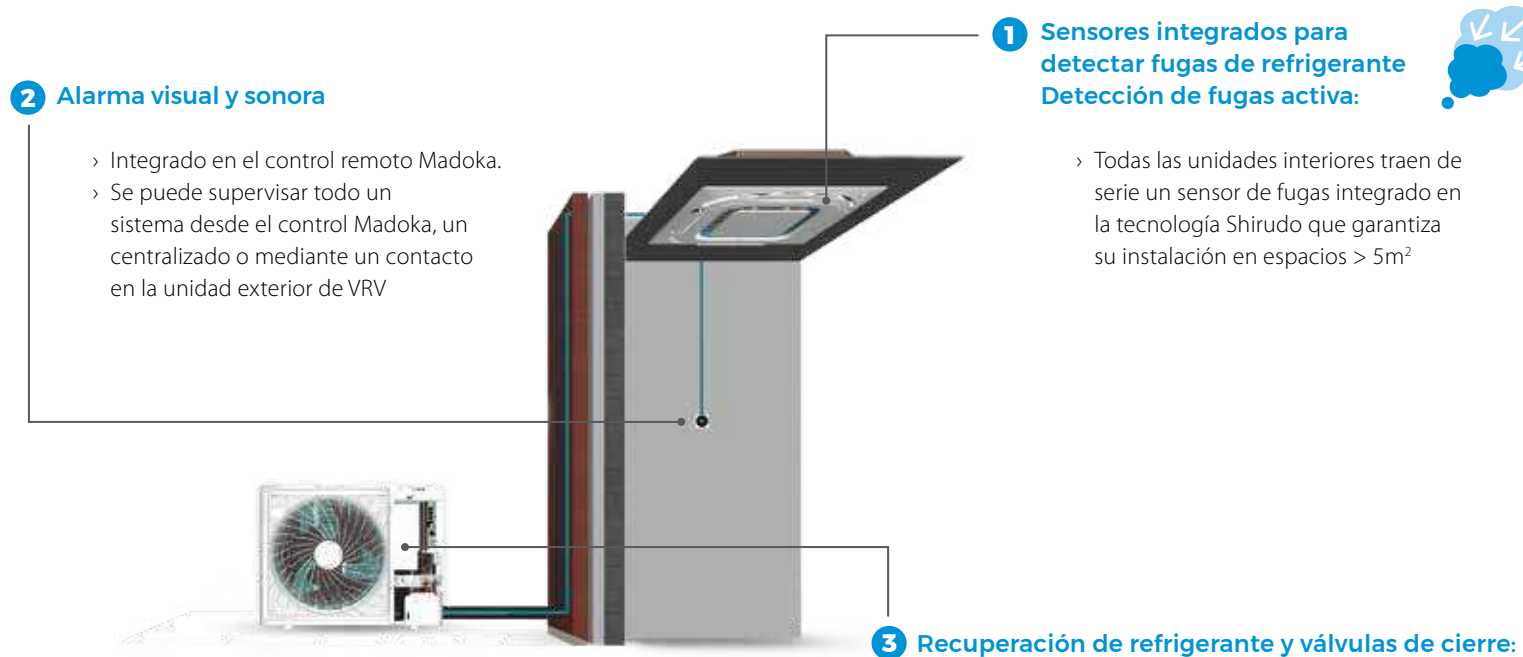

4 Nuevas cajas BS totalmente rediseñadas en Recuperación de Calor:

- › Mayor flexibilidad sin necesidad de juntas refnet.
- › Con sensor de fugas integrado.
- › Válvulas de corte integrados en caso de fuga.
- › Señal de ventilación adicional como medida de fuga (opcional).

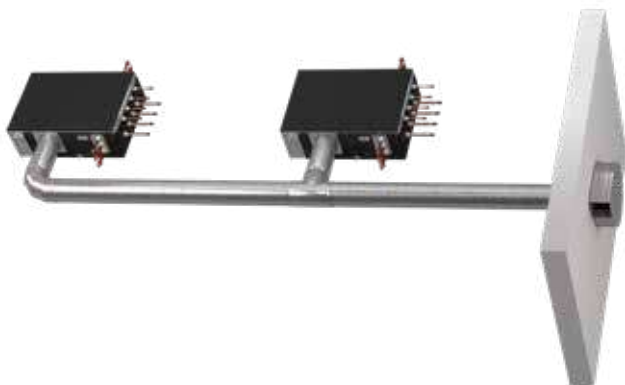

UNIDADES EXTERIORES SERIE MINI VRV 5				RXYSA4AV1	RXYSA5AV1	RXYSA6AV1	RXYSA8A	RXYSA10A	RXYSA12A
Capacidad nominal	Refrigeración	Nominal	kW	12,1	14	15,5	22,4	28	33,5
	Calefacción			14,2	16	18	25	31,5	37,5
SEER				8,2	7,7	7,6	6,4	6,9	6,5
SCOP				5,1	4,7	4,7	4,4	4,4	4,5
ηs,c (%)	Refrigeración			324,5	306,1	301	251,4	274,2	255,8
ηs,h (%)	Calefacción			200,5	185,7	183,6	173,8	173,8	182,6
Nº máx. de unid. interiores conectables			nº	13	16	18	26	32	39
Índice de conexión interior	Min.			50	62,5	70	100	125	150
	Nom.			100	125	140	200	250	300
	Máx.			130	162,5	182	260	325	390
Alimentación eléctrica			V	I / 220V	I / 220V	I / 220V	III / 380V - 415V	III / 380V - 415V	III / 380V - 415V
Conexiones	Líquido		mm	ø 9,5 (3/8")	ø 9,5 (3/8")	ø 9,5 (3/8")	ø 9,5 (3/8")	ø 9,5 (3/8")	ø 12,7 (1/2")
	Gas		mm	ø 15,9 (5/8")	ø 15,9 (5/8")	ø 15,9 (5/8")	ø 19,1 (3/4")	ø 19,1 (3/4")	ø 22,2 (7/8")
Refrigerante R-32	kg / TCO ₂ eq / PCA			3,4 / 2,3 / 675	3,4 / 2,3 / 675	3,4 / 2,3 / 675	3,4 / 2,3 / 675	3,4 / 2,3 / 675	3,4 / 2,3 / 675
Caudal de aire	Refrigeración	Nominal	m³/min	89	89	89	140	182	182
	Alto			mm	870	870	870	1.430	1.615
Dimensiones	Ancho		mm	1.100	1.100	1.100	940	940	940
	Fondo		mm	460	460	460	460	460	460
			kg	103	103	103	144	180	180
Peso				49	51	51	58,1	57	60
	Refrigeración	Nom.		50	52	52	58,1	57	60
Presión sonora	Calefacción	Nom.							
			dB(A)						

	RXYSA4AV1	RXYSA5AV1	RXYSA6AV1	RXYSA8A	RXYSA10A	RXYSA12A
Longitud total (m)	300	300	300	300	300	300
Longitud máxima exterior-interior (L) (real/equivalente)	120 (150)	120 (150)	120 (150)	120 (150)	120 (150)	120 (150)
Diferencia de nivel máxima (H)	50*	50*	50*	50*	50*	50*
Diferencia de nivel máxima entre interiores (h)	15	15	15	15	15	15

* Si la unidad exterior se encuentra en una posición inferior a las unidades interiores, la diferencia de nivel máxima es 40m.

Nota: disponible versión trifásica (III/380V) RXYSA4AY1, RXYSA5AY1 y RXYSA6AY1 sin incremento de precio. Consultar disponibilidad.

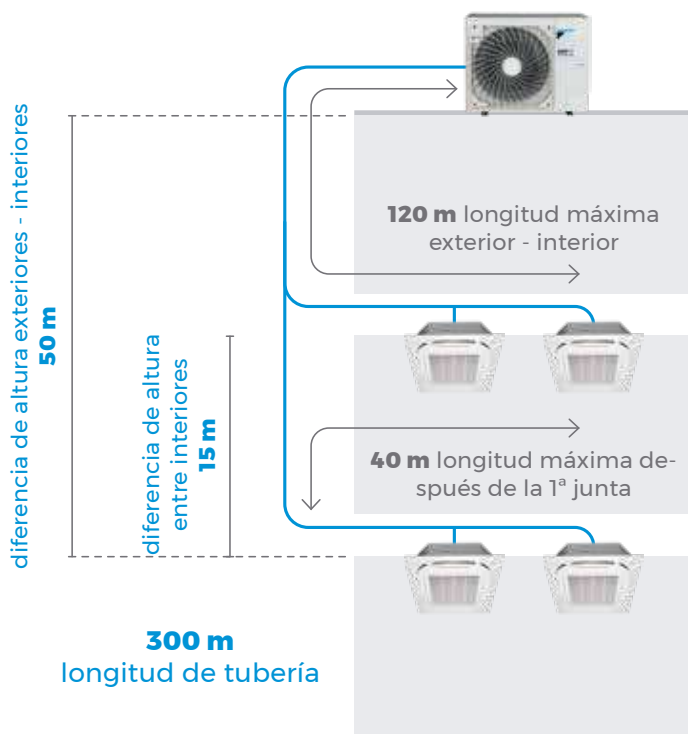

LOT 21 - Tier 2
Total cumplimiento



Menos emisiones de CO₂



Misma flexibilidad que usando R-410A

46°CBS 15,5°CBH	52°CBS 15,5°CBH
RXYSA4/5/6-AV/AY1	RXYSA8/10/12A
-5°CBS -20°CBH	-5°CBS -20°CBH

NOTA
Las capacidades de refrigeración nominales se basan en: temperatura interior: 27°CBS; 19°CBH temperatura exterior: 35°CBS; tubería refrigerante equivalente: 7,5m; diferencia de nivel: 0m.

Las capacidades de calefacción nominales se basan en: temperatura interior: 20°CBS; temperatura exterior: 7°CBS; 6°CBH; tubería refrigerante equivalente: 7,5m; diferencia de nivel: 0m.

La medición del nivel sonoro se realiza en una cámara semi-anechoica.



RXYS4-5-6AV1



RXYS8-10-12A



La nueva generación de VRV

- 1) Menos emisiones de CO₂ gracias al uso del refrigerante R-32 con un GWP más bajo y una menor carga de refrigerante.
- 2) Sostenibilidad superior durante todo el ciclo de vida útil, gracias a una eficiencia estacional líder en el mercado.
- 3) 5 niveles de disminución de presión sonora.
- 4) Fácil de transportar gracias al diseño ligero y compacto.
- 5) Área de acceso amplia para alcanzar todos los componentes clave fácilmente.
- 6) Flexibilidad en instalación equivalente a la del R-410A gracias a su sistema de detección de fugas de serie (Shirudo).
- 7) Unidades interiores especialmente diseñadas para el R-32 con sensor de fugas incluido de serie.
- 8) Es posible conectar climatizadores y cortinas Biddle.



SENSOR DE FUGAS

Todas las unidades interiores de R-32 traen de serie un sensor de fugas integrado en la tecnología Shirudo que garantiza su instalación en espacios > 5m²



BLUEEVOLUTION



Solo **870 mm** de alto



ESP de hasta 45 Pa

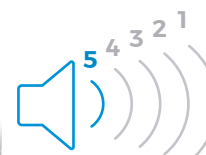

Disminución de la presión sonora hasta 39 dB(A)

Consulta nuestras soluciones de mantenimiento y monitorización en la página 438

	UNIDADES	TOTAL
UNIDADES EXTERIORES	RXYS4AV1	7.592,00 €
	RXYS5AV1	7.952,00 €
	RXYS6AV1	8.690,00 €
	RXYS8A	13.028,00 €
	RXYS10A	14.624,00 €
	RXYS12A	17.155,00 €

UNIDADES EXTERIORES VRV-V			RYMA5A	RXYA8A	RXYA10A	RXYA12A	RXYA14A	RXYA16A	RXYA18A	RXYA20A
Capacidad	Refrigeración	kW	14	22,4	28	33,5	40	45	50,4	56
	Calefacción		16	25,0	31,5	37,5	45,0	50,0	56,5	63,0
SEER			-	7,26	7,06	7,04	7,63	6,99	6,87	6,52
SCOP			-	4,11	4,33	4,49	4,28	4,26	4,39	4,14
η _{s,c} (%)			-	287,3	279,3	278,7	302,2	276,6	271,6	257,6
η _{s,h} (%)			-	161,5	170,2	176,4	168,3	167,5	172,5	162,7
Índice de capacidad ⁽¹⁾	Min.-Nom.-Máx.)		-	100/200/260	125/250/325	150/300/390	175/350/455	200/400/520	225/450/585	250/500/650
Alimentación eléctrica	V		III / 380V - 415V	III / 380V - 415V	III / 380V - 415V	III / 380V - 415V	III / 380V - 415V	III / 380V - 415V	III / 380V - 415V	III / 380V - 415V
Compresor	Tipo		SCROLL	SCROLL	SCROLL	SCROLL	SCROLL	SCROLL	SCROLL	SCROLL
	Cantidad		1	1	1	1	1	1	1	1
Conexiones de tuberías	Líquido	mm	ø 9,5 (3/8")	ø 9,5 (3/8")	ø 9,5 (3/8")	ø 12,7 (1/2")	ø 12,7 (1/2")	ø 12,7 (1/2")	ø 12,7 (1/2")	ø 12,7 (1/2")
	Gas	mm	ø 19,1 (3/4")	ø 19,1 (3/4")	ø 19,1 (3/4")	ø 22,2 (7/8")	ø 22,2 (7/8")	ø 28,6 (1" 1/8)	ø 28,6 (1" 1/8)	ø 28,6 (1" 1/8)
Refrigerante R-32	kg / TCO ₂ eq / PCA		9,0 / 6,1 / 675	9,0 / 6,1 / 675	9,0 / 6,1 / 675	9,0 / 6,1 / 675	10,6 / 7,2 / 675	10,6 / 7,2 / 675	10,6 / 7,2 / 675	10,6 / 7,2 / 675
Caudal de aire	Refrig./Calef.	m ³ /min	152	152	162	180	193	239	206	248
	Alto	mm	1.685	1.685	1.685	1.685	1.685	1.685	1.685	1.685
Dimensiones	Ancho	mm	930	930	930	930	1.240	1.240	1.240	1.240
	Fondo	mm	765	765	765	765	765	765	765	765
Peso de la máquina	kg		213	214	214	214	297	297	320	320
Presión sonora	dB(A)		56,3	56,3	58	60,8	58,1	61,6	63,0	67,0
PRECIO (MÓDULOS)			8.867,00 €	14.137,00 €	15.737,00 €	18.414,00 €	22.252,00 €	24.994,00 €	28.935,00 €	31.314,00 €

Nota: la unidad RYMA5A sólo puede montarse en combinación múltiple.

CAJAS SV (OPCIONALES)

SV1A25A	2.280,00 €
SV4A14A	3.042,00 €
SV6A14A	4.383,00 €
SV8A14A	5.112,00 €



Nota: para más información sobre las cajas SV ver página 232.

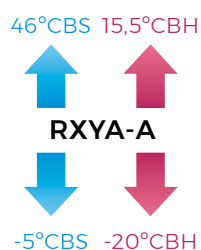

NOTA

Las capacidades de refrigeración nominales se basan en: temperatura interior: 27°CBS, 19°CBS; temperatura exterior: 35°CBS; tubería refrigerante equivalente: 7,5m; diferencia de nivel: 0m.

Las capacidades de calefacción nominales se basan en: temperatura interior: 20°CBS; temperatura exterior: 7°CBS, 6°CBS; tubería refrigerante equivalente: 7,5m; diferencia de nivel: 0m.

La medición del nivel sonoro se realiza en una cámara semi-anechoica.

Consulta nuestras soluciones de mantenimiento y monitorización en la página 438



I RXYA-A I



o La nueva generación de VRV

- 1) Menor huella de CO₂ gracias al uso del refrigerante R-32 con un GWP más bajo y una menor carga de refrigerante.
- 2) Sostenibilidad superior durante todo el ciclo de vida útil, gracias a una eficiencia estacional líder en el mercado.
- 3) Puede dar servicio a espacios >5 m² cumpliendo normativa con las medidas de seguridad de serie para inflamabilidad.
- 4) Flexibilidad en instalación equivalente a la del R-410A gracias a su sistema de detección de fugas de serie (Shirudo).
- 5) Unidades interiores especialmente diseñadas para el R-32, con sensor de fugas de serie.
- 6) Ajuste de ESP hasta 78 Pa para permitir la instalación de conductos.
- 7) Cajas SV (opcionales) con válvulas de corte para limitar la pérdida de refrigerante en caso de detección de fuga.



SENSOR DE FUGAS



Todas las unidades interiores de R-32 traen de serie un sensor de fugas integrado en la tecnología Shirudo que garantiza su instalación en espacios > 5m² por inflamabilidad



LOT 21 - Tier 2

Total cumplimiento

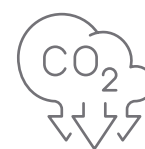

Menos emisiones de CO₂



Misma flexibilidad que usando R-410A

PRECIOS COMBINACIONES

Menor superficie

RXYA8A = 14.137,00 €

RXYA10A = 15.737,00 €

RXYA12A = 18.414,00 €

RXYA14A = 22.252,00 €

RXYA16A = 24.994,00 €

RXYA18A = 28.935,00 €

RXYA20A = 31.314,00 €

B1= Refnet BHFA22P1007 = 415,00 €

Calefacción continua / Alta eficiencia

RXYA10A RYMA5A + RYMA5A + B1

RXYA13A RYMA5A + RXYA8A + B1

RXYA16A RXYA8A + RXYA8A + B1

RXYA18A RXYA8A + RXYA10A + B1

RXYA20A RXYA8A + RXYA12A + B1

18.149,00 €

23.419,00 €

28.689,00 €

30.289,00 €

32.966,00 €

Cajas SV: 1 - 4 - 6 - 8 salidas (opcionales)



SV1A25A



SV4A14A



SV6A14A



SV8A14A

SENSOR DE FUGAS

Todas las unidades interiores de R-32 traen de serie un sensor de fugas integrado en la tecnología Shirudo que garantiza su instalación en espacios > 5m²



Las nuevas cajas de corte para VRV-5 bomba de calor son opcionales y permiten cumplir con la normativa específica de inflamabilidad en caso de espacios acondicionados reducidos en función de la carga de refrigerante del sistema.



o **Características cajas de corte (opcional)**

- 1) Menor huella de CO₂ gracias al uso del refrigerante R-32 con un GWP más bajo y una menor carga de refrigerante.
- 2) Sostenibilidad superior durante todo el ciclo de vida útil, gracias a una eficiencia estacional líder en el mercado.
- 3) Puede dar servicio a espacios >5 m² cumpliendo normativa con las medidas de seguridad de serie.
- 4) Diseño exclusivo en el mercado.
- 5) Compacta y ligera para instalar.
- 6) Instalación más rápida gracias al número reducido de puntos de soldadura y cableado.
- 7) Hasta 16 kW de capacidad disponibles por puerto.
- 8) Se pueden conectar unidades hasta la clase 250 (28 kW) combinando 2 puertos.

TABLA DE COMBINACIONES	RXYSA4/5/6AV1/AY1	RXYSA8/10/12AY1	RXYA-A
SV1A25A	-	✓	✓
SV6A14A	-	✓	✓
SV8A14A	-	✓	✓

SV-A14A

Cajas de corte para sistemas VRV 5 de bomba de calor

DATOS TÉCNICOS				SV1A25A	SV4A14A	SV6A14A	SV8A14A
Número máximo de unidades interiores conectables				5	20	30	40
Número máximo de unidades interiores conectables por derivación				5	5	5	5
Número de puertos				1	4	6	8
Índice de capacidad máxima de las unidades interiores conectables				250	400	600	650
Índice de capacidad máximo de las unidades interiores conectables por derivación				140 por puerto. Se debe unificar 2 salidas para índices > 140			
Dimensiones (caja sin tubería)				Alto x Ancho x Longitud	mm	291x845x600	291x845x1.000
Peso unidad				kg	27	40	60
Conexiones de tubería	con exterior	Líquido	Tipo / D.E.	mm	ø 15,9 (5/8")		
		Gas	Tipo / D.E.	mm	ø 22,2 (7/8")		
	con interiores	Líquido	Tipo / D.E.	mm	ø 6,4 (1/4") / ø 9,5 (3/8")		
		Gas	Tipo / D.E.	mm	ø 9,5 (3/8") / ø 12,7 (1/2") / ø 15,9 (5/8")		
Tamaño del tubo de drenaje				D.I. 20 / D.E. 26 (VP20)			
Alimentación				Fase/Frecuencia/Tensión	Hz/V	1~/50/220-240	
PRECIO UNIDAD				2.280,00 €	3.042,00 €	4.383,00 €	5.112,00 €

Tightfit

Daikin Tightfit es una conexión rápida sin soldadura adecuada para las tuberías de refrigerante de VRV. Los tubos se pueden unir fácil y rápidamente sin soldar y sin la ayuda de herramientas especiales. Cumple con todos los requisitos de seguridad y proporciona estanquidad libre de fugas.

- 1) La conexión de doble filo sujeta firmemente el tubo para crear un sellado mecánico ajustado.
- 2) Existen conectores adecuados para la mayoría de tamaños de tubos y aplicaciones.
- 3) Las derivaciones Refnet TightFit, especialmente diseñadas, permiten la conexión directa con los conectores TightFit.
- 4) Exclusivos sellados mecánicos y de resina evitan cualquier fuga.
- 5) Total seguridad: soporta hasta 4 veces la máxima presión de funcionamiento de los refrigerantes R-32 y R-410A.

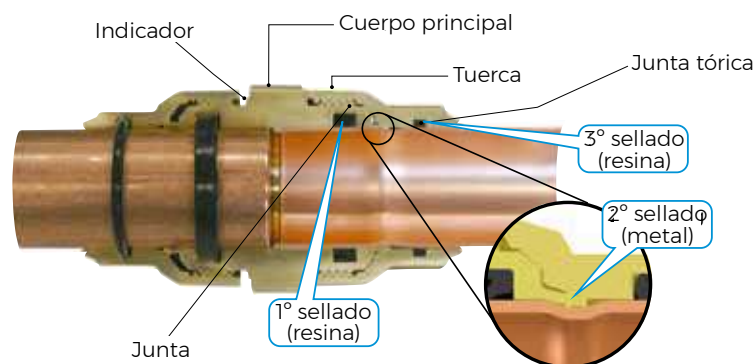

Instalación en 4 sencillos pasos

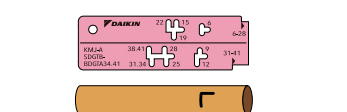

1 Marca la línea de profundidad

Marca la línea de profundidad mediante la plantilla y un marcador en la posición correcta para cada tamaño de tubo.

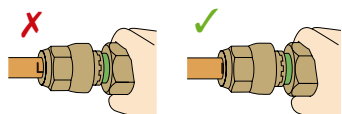

2 Inserta el tubo

- Inserta firmemente con la mano hasta que el tubo haga tope.
- Asegúrate de que la línea de profundidad no sea casi visible.

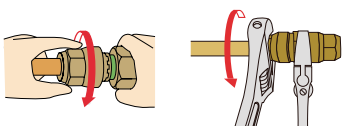

3 Aprieta la tuerca

- Sujeta el cuerpo principal y aprieta la tuerca a mano.
- Sujeta el cuerpo principal y aprieta la tuerca con ambas llaves inglesas, hasta que el indicador verde desaparezca y la tuerca entre en contacto con la cara plana del cuerpo.

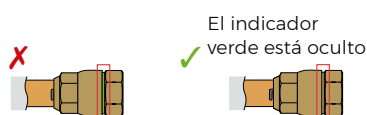

4 Verifica

El indicador verde debe quedar oculto. Coloca la plantilla de marcado en la cara externa de la tuerca y asegúrate de que la marca en forma de "T" o "L" coincide completamente con la muesca de la plantilla de marcado.

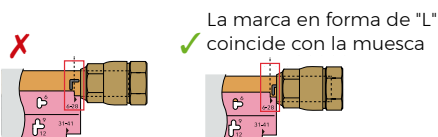

JUNTAS ESTÁNDAR (MISMO TAMAÑO DE TUBERÍA EN AMBOS LADOS)

Nombre del modelo de caja	N.º de juntas/caja	Dimensiones				PRECIO
		Diámetro	Long. (mm)	Anch. (mm)	Peso individual (g)	
SDGTB06_B	100	1/4" (6,35mm)	50,4	15	43	1.654,00 €
SDGTB09_B	90	3/8" (9,52mm)	55	19,9	79	1.801,00 €
SDGTB12_B	70	1/2" (12,7mm)	59	23,5	113	1.833,00 €
SDGTB15_B	60	5/8" (15,9mm)	74	30	210	1.754,00 €
SDGTB19_B	45	3/4" (19,1mm)	76,8	34,6	273	1.749,00 €
SDGTB22_B	30	7/8" (22,2mm)	83,4	40,2	292	1.361,00 €
SDGTB28_B	24	1 1/8" (28,6mm)	88	46,7	515	1.319,00 €
BDGTA34_B	20	1 3/8" (34,9mm)	101,5	51,1	686	2.658,00 €
BDGTA41_B	16	1 5/8" (41,3mm)	103,5	58,3	881	3.000,00 €
SDGT_GAUGE		Plantilla válvula tight				6,00 €

REFNETS ESPECIALES COMPATIBLES CON CONEXIONES TIGHTFIT

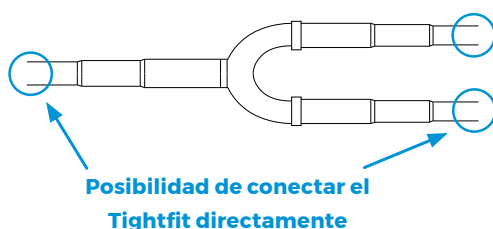

Refnet estándar (solo como referencia)	REFNET Tightfit	PRECIO
KHRQ22M20TA	BHRG26A33T	188,00 €
KHRQ22M20T	BHRG26A33T	232,00 €
KHRQ22M29T9	BHRG26A33T	286,00 €
KHRQ22M64T	BHRG26A72T	327,00 €
KHRQ22M75T	BHRG26A73T	248,00 €
KHRQ23M20T	BHRG25A33T	300,00 €
KHRQ23M29T9	BHRG25A33T	408,00 €
KHRQ23M64T	BHRG25A72T	600,00 €
KHRQ23M75T	BHRG25A73T	

UNIDADES EXTERIORES VRV-V			REMA5A	REYA8A	REYA10A	REYA12A	REYA14A	REYA16A	REYA18A	REYA20A
Capacidad	Refrigeración	kW	14	22,4	28	33,5	40	45	50,4	56
	Calefacción		16	25,0	31,5	37,5	45,0	50,0	56,5	63,0
SEER			-	7,35	7,14	7,21	7,73	7,10	7,09	6,63
SCOP			-	4,11	4,33	4,49	4,28	4,26	4,39	4,14
ηs,c (%)			-	290,8	282,6	285,3	306,1	281,0	280,6	262,2
ηs,h (%)			-	161,5	170,2	176,4	168,3	167,5	172,5	162,7
Índice de capacidad ⁽¹⁾ Min.-Nom.-Máx.)			-	100/200/260	125/250/325	150/300/390	175/350/455	200/400/520	225/450/585	250/500/650
Alimentación eléctrica		V	III / 380V - 415V	III / 380V - 415V	III / 380V - 415V	III / 380V - 415V	III / 380V - 415V	III / 380V - 415V	III / 380V - 415V	III / 380V - 415V
Compresor	Tipo		SCROLL	SCROLL	SCROLL	SCROLL	SCROLL	SCROLL	SCROLL	SCROLL
	Cantidad		1	1	1	1	1	1	1	1
Conexiones de tuberías	Líquido	mm	ø 9,5 (3/8")	ø 9,5 (3/8")	ø 9,5 (3/8")	ø 12,7 (1/2")	ø 12,7 (1/2")	ø 12,7 (1/2")	ø 12,7 (1/2")	ø 12,7 (1/2")
	Descarga	mm	ø 15,9 (5/8")	ø 15,9 (5/8")	ø 15,9 (5/8")	ø 19,1 (3/4")	ø 19,1 (3/4")	ø 19,1 (3/4")	ø 19,1 (3/4")	ø 22,2 (7/8")
	Gas	mm	ø 19,1 (3/4")	ø 19,1 (3/4")	ø 19,1 (3/4")	ø 22,2 (7/8")	ø 22,2 (7/8")	ø 22,2 (7/8")	ø 22,2 (7/8")	ø 28,6 (1" 8/8)
Refrigerante R-32	kg / TCO ₂ eq / PCA		9,0 / 6,1 / 675	9,0 / 6,1 / 675	9,0 / 6,1 / 675	9,0 / 6,1 / 675	10,6 / 7,2 / 675	10,6 / 7,2 / 675	10,6 / 7,2 / 675	10,6 / 7,2 / 675
Caudal de aire	Refrig./Calef.	m ³ /min	152	152	162	180	193	239	206	248
	Alto	mm	1.685	1.685	1.685	1.685	1.685	1.685	1.685	1.685
Dimensiones	Ancho	mm	930	930	930	930	1.240	1.240	1.240	1.240
	Fondo	mm	765	765	765	765	765	765	765	765
Peso de la máquina	kg		213	213	213	213	296	296	319	319
Presión sonora	dB(A)		56,3	56,3	58	60,8	58,1	61,4	63,0	67,0
PRECIO (MÓDULOS)			9.311,00 €	15.465,00 €	16.908,00 €	20.913,00 €	24.642,00 €	27.524,00 €	30.249,00 €	35.024,00 €

Nota: la unidad REMA5A sólo puede montarse en combinación múltiple.

UNIDADES EXTERIORES VRV-V			REYA22A	REYA24A	REYA26A	REYA28A
Capacidad	Refrigeración	kW	61,5	67,4	73,5	78,5
	Calefacción		69,0	75,0	82,5	87,5
SEER			7,17	7,16	7,48	7,15
SCOP			4,41	4,20	4,38	4,36
ηs,c (%)			283,6	283,4	296,2	282,8
ηs,h (%)			173,3	165,2	172,0	171,5
Índice de capacidad ⁽¹⁾ Min.-Nom.-Máx.)			275/550/715	300/600/780	325/650/845	350/700/910
Alimentación eléctrica		V	III / 380V - 415V	III / 380V - 415V	III / 380V - 415V	III / 380V - 415V
Compresor	Tipo		SCROLL	SCROLL	SCROLL	SCROLL
	Cantidad		2	2	2	2
Conexiones de tuberías	Líquido	mm	ø 12,7 (1/2")	ø 12,7 (1/2")	ø 15,9 (1/2")	ø 15,9 (1/2")
	Descarga	mm	ø 22,2 (7/8")	ø 22,2 (7/8")	ø 22,2 (7/8")	ø 22,2 (7/8")
	Gas	mm	ø 28,6 (1" 1/8")	ø 28,6 (1" 1/8")	ø 28,6 (1" 1/8")	ø 28,6 (1" 1/8")
Refrigerante R-32	kg / TCO ₂ eq / PCA		18,0 / 12,2 / 675	19,6 / 13,2 / 675	19,6 / 13,2 / 675	19,6 / 13,2 / 675
Caudal de aire	Refrig./Calef.	m ³ /min	342	391	373	419
	Alto	mm	1.685	1.685	1.685	1.685
Dimensiones	Ancho	mm	1.880	2.190	2.190	2.190
	Fondo	mm	765	765	765	765
Peso de la máquina	kg		426	509	509	509
Combinaciones			10 + 12	8 + 16	12 + 14	12 + 16

CAJAS BS

BS4A14AV1B	4.854,00 €
BS6A14AV1B	7.393,00 €
BS8A14AV1B	8.682,00 €
BS10A14AV1B	9.935,00 €
BS12A14AV1B	12.479,00 €

Nota: para más información sobre las cajas BS ver página 236.

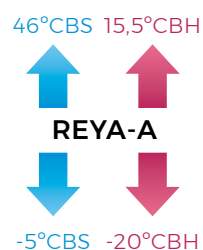

NOTA

Las capacidades de refrigeración nominales se basan en: temperatura interior: 27°CBS, 19°CBH temperatura exterior: 35°CBS; tubería refrigerante equivalente: 7,5m; diferencia de nivel: 0m.

Las capacidades de calefacción nominales se basan en: temperatura interior: 20°CBS; temperatura exterior: 7°CBS, 6°CBH; tubería refrigerante equivalente: 7,5m; diferencia de nivel: 0m.

La medición del nivel sonoro se realiza en una cámara semi-anechoica.

Consulta nuestras soluciones de mantenimiento y monitorización en la página 438



REYA-A



La nueva generación de VRV

- 1) Menor huella de CO₂ gracias al uso del refrigerante R-32 con un GWP más bajo y una menor carga de refrigerante.
- 2) Sostenibilidad superior durante todo el ciclo de vida útil, gracias a una eficiencia estacional líder en el mercado.
- 3) Puede dar servicio a espacios >5 m² cumpliendo normativa con las medidas de seguridad de serie.
- 4) Flexibilidad en instalación equivalente a la del R-410A gracias a su sistema de detección de fugas de serie (Shirudo).
- 5) Unidades interiores especialmente diseñadas para el R-32, con sensor de fugas de serie.
- 6) Ajuste de ESP hasta 78 Pa para permitir la instalación de conductos.



SENSOR DE FUGAS

Todas las unidades interiores de R-32 traen de serie un sensor de fugas integrado en la tecnología Shirudo que garantiza su instalación en espacios > 5m²



LOT 21 - Tier 2

Total cumplimiento

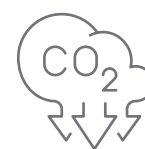
Menos emisiones de CO₂

Misma flexibilidad que usando R-410A

PRECIOS COMBINACIONES

Menor superficie

REYA8A = 15.465,00 €

REYA10A = 16.908,00 €

REYA12A = 20.913,00 €

REYA14A = 24.642,00 €

REYA16A = 27.524,00 €

REYA18A = 30.249,00 €

REYA20A = 35.024,00 €

Calefacción continua / Alta eficiencia

REYA10A REMA5A + REMA5A + B1

19.168,00 €

REYA13A REMA5A + REYA8A + B1

25.322,00 €

REYA16A REYA8A + REYA8A + B1

31.476,00 €

REYA18A REYA8A + REYA10A + B1

32.919,00 €

REYA20A REYA8A + REYA12A + B1

36.924,00 €

REYA22A REYA10A + REYA12A + B1

38.367,00 €

REYA24A REYA8A + REYA16A + B1

43.535,00 €

REYA26A REYA12A + REYA14A + B1

46.101,00 €

REYA28A REYA12A + REYA16A + B1

48.983,00 €

B1= Refnet BHFQ23P907A = 546,00 €

Caja múltiple: 4 - 6 - 8 - 10 - 12 salidas



BS4A14AV1B



BS6A14AV1B



BS8A14AV1B



BS10A14AV1B



BS12A14AV1B

SENSOR DE FUGAS

Todas las unidades interiores de R-32 traen de serie un sensor de fugas integrado en la tecnología Shirudo que garantiza su instalación en espacios > 5m² por inflamabilidad.



Detección de fugas integrado

o Máxima flexibilidad de diseño y velocidad de instalación

- 1) Menor huella de CO₂ gracias al uso del refrigerante R-32 con un GWP más bajo y una menor carga de refrigerante.
- 2) Sostenibilidad superior durante todo el ciclo de vida útil, gracias a una eficiencia estacional líder en el mercado.
- 3) Puede dar servicio a espacios >5 m² cumpliendo normativa con las medidas de seguridad de serie.

o Características caja múltiple

- 1) Diseño exclusivo en el mercado.
- 2) Compacta y ligera para instalar.
- 3) Instalación más rápida gracias al número reducido de puntos de soldadura y cableado.
- 4) Hasta 16 kW de capacidad disponibles por puerto.
- 5) Se pueden conectar unidades hasta la clase 250 (28 kW) combinando 2 puertos.
- 6) Dos formas de combinación combinables:

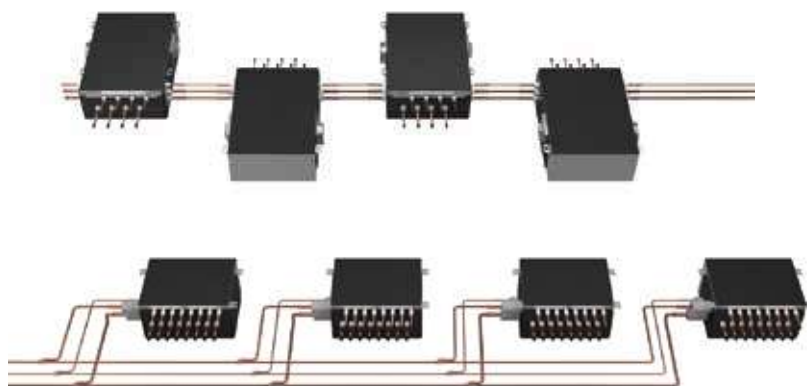

BS-A14AV1B

Cajas de recuperación múltiple para sistemas VRV 5 de recuperación de calor

DATOS TÉCNICOS				BS4A14AV1B	BS6A14AV1B	BS8A14AV1B	BS10A14AV1B	BS12A14AV1B		
Número máximo de unidades interiores conectables				20	30	40	50	60		
Número máximo de unidades interiores conectables por derivación				5	5	5	5	5		
Número de puertos				4	6	8	10	12		
Índice de capacidad máxima de las unidades interiores conectables				400	600	750	750	750		
Índice de capacidad máximo de las unidades interiores conectables por derivación				140 por puerto. Se debe unificar 2 salidas para unidades 200 y 250						
Dimensiones (caja sin tubería)				Alto x Ancho x Longitud	mm	275x843x600	275x843x1.000	275x843x1.000	275x843x1.400	275x843x1.400
Peso unidad				kg	40	60	65	85	90	
Conexiones de tubería	con exterior	Líquido	Tipo / D.E.	mm	ø 15,9 (5/8")	ø 15,9 (5/8")	ø 15,9 (5/8")	ø 15,9 (5/8")	ø 15,9 (5/8")	
		Gas	Tipo / D.E.	mm	ø 22,2 (7/8")	ø 22,2 (7/8")	ø 22,2 (7/8")	ø 22,2 (7/8")	ø 22,2 (7/8")	
	con interiores	Descarga	Tipo / D.E.	mm	ø 22,2 (7/8")	ø 22,2 (7/8")	ø 22,2 (7/8")	ø 22,2 (7/8")	ø 22,2 (7/8")	
		Líquido	Tipo / D.E.	mm			ø 6,4 (1/4") / ø 9,5 (3/8")			
Tamaño del tubo de drenaje						ø 9,5 (3/8") / ø 12,7 (1/2") / ø 15,9 (5/8")				
Alimentación				Fase/Frecuencia/Tensión	Hz/V	D.I. 20 / D.E. 26 (VP20)				
						1~/50/220-240				
PRECIO UNIDAD					4.854,00 €	7.393,00 €	8.682,00 €	9.935,00 €	12.479,00 €	

Unidades interiores VRV-5 R-32



UNIDADES DE CONDUCTOS			FXSA15A	FXSA20A	FXSA25A	FXSA32A	FXSA40A	FXSA50A
Capacidad nominal	Refrigeración	kW	1,7	2,2	2,8	3,6	4,5	5,6
	Calefacción		1,9	2,5	3,2	4	5	6,3
Consumo	Refrigeración	W	90	90	90	96	151	154
	Calefacción		86	86	86	92	147	150
Dimensiones	Unidad	Al.xAn.xF.	mm	245 x 550 x 800	245 x 550 x 800	245 x 550 x 800	245 x 550 x 800	245 x 700 x 800
Peso	Unidad		kg	23,5	23,5	23,5	24	28,5
Presión sonora	Alto		dB(A)	29,5	30	30	31	35
	Refrigeración (Bajo/Alto)		m ³ /min	6,5 / 8,7	6,5 / 9,0	6,5 / 9,0	7,0 / 9,5	11,0 / 15,0
Caudal de aire	Calefacción (Bajo/Alto)		m ³ /min	6,5 / 8,7	6,5 / 9,0	6,5 / 9,0	7,0 / 9,5	11,0 / 15,0
Presión disponible (Caudal Alto)	Estándar/Alta		Pa	30 / 150	30 / 150	30 / 150	30 / 150	30 / 150
Velocidades del ventilador			nº	3+A	3+A	3+A	3+A	3+A
Refrigerante				R-32	R-32	R-32	R-32	R-32
Conexiones de tubería	Líquido		mm	ø 6,4 (1/4")	ø 6,4 (1/4")	ø 6,4 (1/4")	ø 6,4 (1/4")	ø 6,4 (1/4")
	Gas		mm	ø 9,5 (3/8")	ø 9,5 (3/8")	ø 9,5 (3/8")	ø 9,5 (3/8")	ø 12,7 (1/2")

UNIDADES DE CONDUCTOS			FXSA63A	FXSA80A	FXSA100A	FXSA125A	FXSA140A
Capacidad nominal	Refrigeración	kW	7,1	9	11,2	14	16
	Calefacción		8	10	12,5	16	18
Consumo	Refrigeración	W	188	213	290	331	386
	Calefacción		183	209	285	326	382
Dimensiones	Unidad	Al.xAn.xF.	mm	245 x 1.000 x 800	245 x 1.000 x 800	245 x 1.400 x 800	245 x 1.550 x 800
Peso	Unidad		kg	35,5	36,5	46	47
Presión sonora	Alto		dB(A)	33	35	36	39
	Refrigeración (Bajo/Alto)		m ³ /min	15,0 / 21,0	16,0 / 23,0	23,0 / 32,0	26,0 / 36,0
Caudal de aire	Calefacción (Bajo/Alto)		m ³ /min	15,0 / 21,0	16,0 / 23,0	23,0 / 32,0	26,0 / 36,0
Presión disponible (Caudal Alto)	Estándar/Alta		Pa	30 / 150	40 / 150	40 / 150	50 / 150
Velocidades del ventilador			nº	3+A	3+A	3+A	3+A
Refrigerante				R-32	R-32	R-32	R-32
Conexiones de tubería	Líquido		mm	ø 6,4 (1/4")	ø 6,4 (1/4")	ø 9,5 (3/8")	ø 9,5 (3/8")
	Gas		mm	ø 12,7 (1/2")	ø 12,7 (1/2")	ø 15,9 (5/8")	ø 15,9 (5/8")

NOTA

Las capacidades de refrigeración nominales se basan en: temperatura interior: 27°CBS.

Las capacidades de calefacción nominales se basan en: temperatura interior: 20°CBS.

Las capacidades son netas, incluyendo una deducción para la refrigeración (una adición para la calefacción) para el calor del motor del ventilador.

solo 245 mm
de alto

245 mm



INVERTER

FXSA-A



INVERTER

R-32

SHIRUDO
TECHNOLOGY

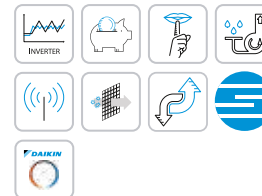

Opcional

Características

- 1) Nuevo diseño.
Más compactas: solo 245 mm de altura.
- 2) La presión estática de hasta 150Pa facilita el uso de los conductos flexibles de varias longitudes. Ideal para tiendas y oficinas de tamaño mediano.
- 3) Confort óptimo garantizado: la función de ajuste automático del caudal de aire mide el volumen del aire y la presión estática y lo ajusta al caudal de aire nominal, independientemente de la longitud del conducto, haciendo la instalación más sencilla y garantizando el confort. Además, la presión estática puede cambiarse desde el control remoto para optimizar el volumen de aire suministrado.
- 4) Bajos niveles sonoros de hasta 25 dBA.
- 5) Instalación flexible con posibilidad de aspiración por la parte posterior o inferior.
- 6) Mayor eficiencia y confort gracias a la posibilidad de selección de las temperaturas de evaporación y de condensación.
- 7) Es la solución ideal para tiendas, restaurantes o aplicaciones residenciales.

Módulo de purificación de aire (opcional)

Los iones negativos generados atraen las partículas, bacterias, etc. suspendidas en el aire, neutralizándolas y provocando su precipitación.

El módulo se compone de los siguientes elementos:

- > Módulo fácilmente instalable en el retorno de la unidad
- > Ionizador
- > Sonda calidad aire
- > Conexión wifi ES.DKNWSERVER incluido (en módulo de purificación) para monitorización y control de la unidad interior (marcha/paro, modo, ventilador, estado) y calidad del aire vía APP desde el móvil /PC.



solo 135 mm
de fondo



CONTROL WIFI (Opcional)

La unidad interior se puede controlar desde cualquier localización vía smartphone, tablet, Alexa o Google Assistant.



SENSOR DE FUGAS

Todas las unidades interiores de R-32 traen de serie un sensor de fugas integrado en la tecnología Shirudo que garantiza su instalación en espacios > 5m²



Control Madoka
BRC1H52W
(OBLIGATORIO)

3 modos de funcionamiento

NORMAL: Encendido/apagado, control de temperatura, alarma, etc.

ALARMA: El controlador remoto funcionará únicamente como avisador acústico y óptico.

SUPERVISIÓN: El controlador remoto emite un aviso en caso de fuga en cualquier punto del sistema VRV.

Nota: para el funcionamiento de cualquier unidad interior de VRV 5, es necesario el control Madoka BRC1H52W / BRC1H52S / BRC1H52K.

Todos los modelos

FXSA incluyen bomba de drenaje de serie

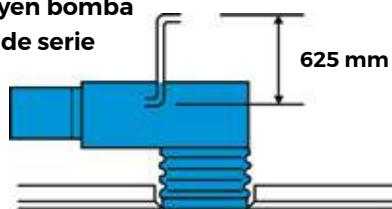

BRC1H52W/S/K	Control Madoka (por cable) Obligatorio. Ver modelos pág. 408	219,00 €
BRP069C51	Control Wifi (opcional)	249,00 €
ES.DKNIAQXS	Módulo de purificación FXSA15-32A	843,00 €
ES.DKNIAQS	Módulo de purificación FXSA40-50A	865,00 €
ES.DKNIAQM	Módulo de purificación FXSA63-80A	1.006,00 €
ES.DKNIAQL	Módulo de purificación FXSA100-125A	1.140,00 €
ES.DKNIAQXL	Módulo de purificación FXSA140A	1.164,00 €

UNIDADES	TOTAL
FXSA15A	1.781,00 €
FXSA20A	1.875,00 €
FXSA25A	1.907,00 €
FXSA32A	1.960,00 €
FXSA40A	2.044,00 €
FXSA50A	2.112,00 €
FXSA63A	2.182,00 €
FXSA80A	2.521,00 €
FXSA100A	2.726,00 €
FXSA125A	2.928,00 €
FXSA140A	3.223,00 €

UNIDADES DE CONDUCTOS

Nota: para más información sobre opcionales de control ver página 413.

Nota: las unidades interiores de R-32 son solo compatibles con sistemas VRV 5 de R-32.

UNIDADES DE CONDUCTOS BAJA SILUETA			FXDA10A	FXDA15A	FXDA20A	FXDA25A	FXDA32A	FXDA40A	FXDA50A	FXDA63A	
Capacidad nominal	Refrigeración	kW	1,1	1,7	2,2	2,8	3,6	4,5	5,6	7,1	
	Calefacción		1,3	1,9	2,5	3,2	4	5	6,3	8	
Consumo	Refrigeración	W	62	71	71	71	71	78	99	110	
	Calefacción		58	68	68	68	68	75	96	107	
Dimensiones	Unidad	Al.xAn.xF.	mm	200 x 750 x 620	200 x 750 x 620	200 x 750 x 620	200 x 750 x 620	200 x 750 x 620	200 x 950 x 620	200 x 950 x 620	200 x 1.150 x 620
Peso	Unidad		kg	22,5	22	22	22	22	26	26	29
Nivel de presión sonora	Refrigeración (Bajo/Nom./Alto)		dB(A)	24,0 / 26,0 / 27,0	27,0 / 31,0 / 32,0	27,0 / 31,0 / 33,0	27,0 / 31,0 / 33,0	27,0 / 31,0 / 33,0	28,0 / 32,0 / 34,0	29,0 / 33,0 / 35,0	30,0 / 34,0 / 36,0
Caudal de aire	Refrigeración (Alto/Bajo)	m ³ /min		5,7 / 4	7,5 / 6,4	8 / 6,4	8 / 6,4	8 / 6,4	10,5 / 8,5	12,5 / 10	16,5 / 13
	Calefacción (Alto/Bajo)			5,7 / 4	7,5 / 6,4	8 / 6,4	8 / 6,4	8 / 6,4	10,5 / 8,5	12,5 / 10	16,5 / 13
Presión disponible (Caudal Alto)	Estándar/Alta		Pa	10/30	10/30	10/30	10/30	10/30	15/44	15/44	15/44
Velocidades del ventilador			n°	3	3	3	3	3	3	3	3
Refrigerante				R-32	R-32	R-32	R-32	R-32	R-32	R-32	R-32
Conexiones de tubería	Líquido	mm		ø 6,4 (1/4")	ø 6,4 (1/4")	ø 6,4 (1/4")	ø 6,4 (1/4")	ø 6,4 (1/4")	ø 6,4 (1/4")	ø 6,4 (1/4")	ø 6,4 (1/4")
	Gas			ø 9,5 (3/8")	ø 9,5 (3/8")	ø 9,5 (3/8")	ø 9,5 (3/8")	ø 9,5 (3/8")	ø 12,7 (1/2")	ø 12,7 (1/2")	ø 12,7 (1/2")

NOTA

Las capacidades de refrigeración nominales se basan en: temperatura interior: 27°CBS.

Las capacidades de calefacción nominales se basan en: temperatura interior: 20°CBS.

Las capacidades son netas, incluyendo una deducción para la refrigeración (una adición para la calefacción) para el calor del motor del ventilador.



FXDA-A



Opcional

FXDA-A

- 1) Nueva unidad tamaño 10 para habitaciones pequeñas y en las que se requiere un equipo que pase desapercibido.
- 2) Dimensiones compactas que permiten su fácil montaje en un falso techo de solo 240 mm.
- 3) Diseño extraplano para una instalación flexible.
- 4) Las unidades FXDA-A incluyen bomba de drenaje de serie para una elevación de 600 mm.

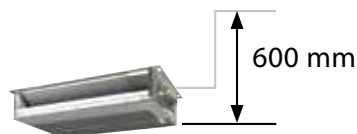

- 5) La presión estática disponible facilita el uso de la unidad con conductos flexibles de diferentes longitudes.

Serie A (10-15-20-25-32)

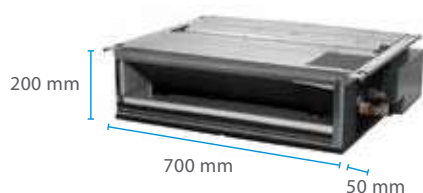

Control Madoka
BRC1H52W
(OBLIGATORIO)

3 modos de funcionamiento

NORMAL: Encendido/apagado, control de temperatura, alarma, etc.

ALARMA: El controlador remoto funcionará únicamente como avisador acústico y óptico.

SUPERVISIÓN: El controlador remoto emite un aviso en caso de fuga en cualquier punto del sistema VRV.

Nota: para el funcionamiento de cualquier unidad interior de VRV 5, es necesario el control Madoka BRC1H52W / BRC1H52S / BRC1H52K.

BRC1H52W/S/K	Control Madoka (por cable) Obligatorio. Ver modelos pág. 408	219,00 €
BRP069C51	Control Wifi (opcional)	249,00 €

Nota: para más información sobre opcionales de control ver página 413.



SENSOR DE FUGAS

Todas las unidades interiores de R-32 traen de serie un sensor de fugas integrado en la tecnología Shirudo que garantiza su instalación en espacios > 5m²



CONTROL WIFI (Opcional)

La unidad interior se puede controlar desde cualquier localización via smartphone, tablet, Alexa o Google Assistant.

CONDUCTOS BAJA SILUETA

UNIDADES	TOTAL
FXDA10A	1.602,00 €
FXDA15A	1.652,00 €
FXDA20A	1.703,00 €
FXDA25A	1.781,00 €
FXDA32A	1.856,00 €
FXDA40A	1.960,00 €
FXDA50A	2.044,00 €
FXDA63A	2.078,00 €

Nota: las unidades interiores de R-32 son solo compatibles con sistemas VRV 5 de R-32.

UNIDADES DE CONDUCTOS (ALTA PRESIÓN)			FXMA100A	FXMA125A	FXMA200A	FXMA250A	
Capacidad nominal	Refrigeración	kW	11,2	14,0	22,40	28	
	Calefacción		12,5	16,0	25,0	31,5	
Consumo	Refrigeración	W	191	254	540	650	
	Calefacción		191	254	540	650	
Dimensiones	Unidad	Al.xAn.xF.	mm	300 x 1.400 x 700	300 x 1.400 x 700	470 x 1.572 x 1.143	470 x 1.572 x 1.143
Peso	Unidad		kg	46	46	105	115
Presión sonora	Alta / Media / Baja		dB(A)	43 / 39	44 / 40	48 / 46,5 / 45	48 / 46,5 / 45
Caudal de aire	Alta / Media / Baja		m ³ /min	32 / 27,5 / 23	36 / 30 / 26	62 / 48 / 41	74 / 64 / 52
Presión disponible (Caudal Alto)	Estándar / Alta		Pa	100 / 200	100 / 200	150 / 250	150 / 250
Velocidades del ventilador			nº	3	3	3	3
Refrigerante				R-32	R-32	R-32	R-32
Conexiones de tubería	Líquido		mm	ø 9,5 (3/8")	ø 9,5 (3/8")	ø 9,5 (3/8")	ø 9,5 (3/8")
	Gas		mm	ø 15,9 (5/8")	ø 15,9 (5/8")	ø 19,1 (3/4")	ø 19,1 (3/4")

NOTA

Las capacidades de refrigeración nominales se basan en: temperatura interior: 27°CBS.

Las capacidades de calefacción nominales se basan en: temperatura interior: 20°CBS.

Las capacidades son netas, incluyendo una deducción para la refrigeración (una adición para la calefacción) para el calor del motor del ventilador.



I FXMA100-125A I



I FXMA200-250A I



Opcional

o Características

- 1) Con ventilador Inverter de serie que proporciona el máximo confort (FXMA-A).
- 2) Deja el máximo espacio libre en suelos y paredes para poder colocar muebles, elementos decorativos y accesorios.
- 3) Unidad compacta, permite su instalación en espacios reducidos en el techo.
- 4) Una presión estática externa de más de 200 Pa permite un perfecto funcionamiento de los conductos y un uso flexible: ideal para su utilización en zonas amplias.
- 5) La posibilidad de cambiar la presión estática externa (ESP) a través de un control remoto por cable permite la optimización del suministro del volumen de aire.
- 6) Reducción en un 20% del consumo de electricidad (comparado con unidades sin ventilador Inverter) gracias al uso de un nuevo ventilador de corriente continua.
- 7) La bomba de drenaje encastrada (de serie, para tamaños de 100 a 125) aumenta la fiabilidad del sistema de drenaje.



SENSOR DE FUGAS

Todas las unidades interiores de R-32 traen de serie un sensor de fugas integrado en la tecnología Shirudo que garantiza su instalación en espacios > 5m²



CONTROL WIFI (Opcional)

La unidad interior se puede controlar desde cualquier localización vía smartphone, tablet, Alexa o Google Assistant.



Control Madoka
BRC1H52W
(OBLIGATORIO)

3 modos de funcionamiento

NORMAL: Encendido/apagado, control de temperatura, alarma, etc.

ALARMA: El controlador remoto funcionará únicamente como avisador acústico y óptico.

SUPERVISIÓN: El controlador remoto emite un aviso en caso de fuga en cualquier punto del sistema VRV.

Nota: para el funcionamiento de cualquier unidad interior de VRV 5, es necesario el control Madoka BRC1H52W / BRC1H52S / BRC1H52K.

BRC1H52W/S/K	Control Madoka (por cable) Obligatorio. Ver modelos pág. 408	219,00 €
BRP069C51	Control Wifi (opcional)	249,00 €

	UNIDADES	TOTAL
UNIDADES DE CONDUCTOS (ALTA PRESIÓN)	FXMA100A	3.357,00 €
	FXMA125A	3.713,00 €
	FXMA200A	5.502,00 €
	FXMA250A	6.287,00 €

Nota: para más información sobre opcionales de control ver página 413.

Nota: las unidades interiores de R-32 son solo compatibles con sistemas VRV 5 de R-32.

UNIDADES DE CONDUCTOS SUELO FXNA-A			FXNA20A* (n!)	FXNA25A* (n!)	FXNA32A* (n!)	FXNA40A* (n!)	FXNA50A* (n!)	FXNA63A* (n!)	
Capacidad nominal	Refrigeración	kW	2,2	2,8	3,6	4,5	5,6	7,1	
	Calefacción		2,5	3,2	4,0	5,0	6,3	8,0	
Consumo	Refrigeración	W	51	51	51	69	87	108	
	Calefacción		68	68	68	75	96	107	
Dimensiones	Unidad	Al.xAn.xF.	mm	620 x 790 x 200	620 x 790 x 200	620 x 790 x 200	620 x 990 x 200	620 x 990 x 200	620 x 1.190 x 200
Peso	Unidad	kg	23,5	23,5	23,5	27,5	27,5	32	
	Alto		7,4	8,4	8,4	10,2	12,5	16,5	
Caudal de aire	Media	m³/min	6,4	7,4	7,4	9,0	11,5	14,4	
	Bajo		5,4	6,4	6,4	7,9	10,6	12,9	
Presión disponible (Caudal Alto)	Estándar / Alta	Pa	10/41	10/41	10/42	15 / 52	15 / 59	15 / 55	
Velocidades del ventilador		nº	3	3	3	3	3	3	
Refrigerante			R-32	R-32	R-32	R-32	R-32	R-32	
Conexiones de tubería	Líquido	mm	ø 6,4 (1/4")	ø 6,4 (1/4")	ø 6,4 (1/4")	ø 6,4 (1/4")	ø 6,4 (1/4")	ø 6,4 (1/4")	
	Gas	mm	ø 9,5 (3/8")	ø 9,5 (3/8")	ø 9,5 (3/8")	ø 12,7 (1/2")	ø 12,7 (1/2")	ø 12,7 (1/2")	

NOTA

Las capacidades de refrigeración nominales se basan en: temperatura interior: 27°CBS.

Las capacidades de calefacción nominales se basan en: temperatura interior: 20°CBS.

Las capacidades son netas, incluyendo una deducción para la refrigeración (una adición para la calefacción) para el calor del motor del ventilador.

¡Solo 200 mm
de profundidad con
presión disponible!

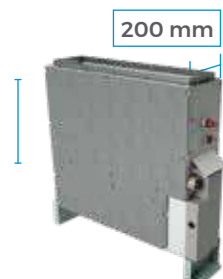

FXNA-A

nuevo!

INVERTER R-32 SHIRUDO TECHNOLOGY



Opcional

Características

Las nuevas unidades FXNQ-A están diseñadas para instalar en el suelo o pared.

Son ideales para aplicaciones residenciales (son compatibles con unidades interiores de doméstico), tiendas, oficinas u hoteles.

Ventajas

- 1) Alta presión estática externa (ESP) permite una instalación flexible con conducto hasta el techo.
- 2) Necesitan muy poco espacio de instalación: la unidad solo tiene 200 mm de profundidad.
- 3) El puerto de conexión orientado hacia abajo, elimina la necesidad de conectar tuberías auxiliares.



SENSOR DE FUGAS

Todas las unidades interiores de R-32 traen de serie un sensor de fugas integrado en la tecnología Shirudo que garantiza su instalación en espacios > 5m²



CONTROL WIFI (Opcional)

La unidad interior se puede controlar desde cualquier localización vía smartphone, tablet, Alexa o Google Assistant.



Control Madoka
BRC1H52W
(OBLIGATORIO)

3 modos de funcionamiento

NORMAL: Encendido/apagado, control de temperatura, alarma, etc.

ALARMA: El controlador remoto funcionará únicamente como avisador acústico y óptico.

SUPERVISIÓN: El controlador remoto emite un aviso en caso de fuga en cualquier punto del sistema VRV.

Nota: para el funcionamiento de cualquier unidad interior de VRV 5, es necesario el control Madoka BRC1H52W / BRC1H52S / BRC1H52K.

BRC1H52W/S/K	Control Madoka (por cable) Obligatorio. Ver modelos pág. 408	219,00 €
BRP069C51	Control Wifi (opcional)	249,00 €

	UNIDADES	TOTAL
UNIDADES DE CONDUCTOS	FXNA20A	2.190,00 €
	FXNA25A	2.266,00 €
	FXNA32A	2.307,00 €
	FXNA40A	2.348,00 €
	FXNA50A	2.387,00 €
	FXNA63A	2.487,00 €

Nota: para más información sobre opcionales de control ver página 413.

UNIDADES DE PARED			FXAA15A	FXAA20A	FXAA25A	FXAA32A	FXAA40A	FXAA50A	FXAA63A	
Capacidad nominal	Refrigeración	kW	1,7	2,2	2,8	3,6	4,5	5,6	7,1	
	Calefacción		1,9	2,5	3,2	4	5	6,3	8	
Consumo	Refrigeración	W	20	20	30	30	20	30	50	
	Calefacción		30	30	30	40	20	40	60	
Dimensiones	Unidad	AlxAnxF	mm	290 x 795 x 266	290 x 795 x 266	290 x 795 x 266	290 x 795 x 266	290 x 1.050 x 269	290 x 1.050 x 269	290 x 1.050 x 269
Peso	Unidad		kg	12	12	12	12	15	15	15
Presión sonora	Refrigeración(Bajo/Alto)	dB(A)	28,5 / 32,0	28,5 / 33,0	28,5 / 35,0	28,5 / 37,5	33,5 / 37,0	35,5 / 41,0	38,5 / 46,5	
	Calefacción (Bajo/Alto)		28,5 / 33,0	28,5 / 34,0	28,5 / 36,0	28,5 / 38,5	33,5 / 38,0	35,5 / 42,0	38,5 / 47,0	
Caudal de aire	Alto	m ³ / min	8,4	9,1	9,4	9,8	12,2	14,4	18,3	
	Bajo		7	7	7	7	9,7	11,5	13,5	
Velocidades del ventilador			nº	2	2	2	2	2	2	
Refrigerante				R-32	R-32	R-32	R-32	R-32	R-32	
Conexiones de tubería	Líquido	mm	ø 6,4 (1/4")	ø 6,4 (1/4")	ø 6,4 (1/4")	ø 6,4 (1/4")	ø 6,4 (1/4")	ø 6,4 (1/4")	ø 6,4 (1/4")	
	Gas		ø 9,5 (3/8")	ø 9,5 (3/8")	ø 9,5 (3/8")	ø 9,5 (3/8")	ø 12,7 (1/2")	ø 12,7 (1/2")	ø 12,7 (1/2")	

NOTA

Las capacidades de refrigeración nominales se basan en: temperatura interior: 27°CBS.

Las capacidades de calefacción nominales se basan en: temperatura interior: 20°CBS.

Las capacidades son netas, incluyendo una deducción para la refrigeración (una adición para la calefacción) para el calor del motor del ventilador.



I FXAA-A I



INVERTER R-32 SHIRUDO TECHNOLOGY



Opcional

○ FXAA-A

- 1) Diseño optimizado para refrigerante R-32.
- 2) Nuevo diseño basado en las unidades de doméstico, que se adapta a cualquier tipo de decoración interior.
- 3) Reducción del peso en un 48% en comparación con la serie anterior.
- 4) Se pueden programar 5 ángulos de descarga diferentes mediante el mando a distancia.
- 5) Mantenimiento sencillo desde la parte frontal de la unidad.



SENSOR DE FUGAS

Todas las unidades interiores de R-32 traen de serie un sensor de fugas integrado en la tecnología Shirudo que garantiza su instalación en espacios > 5m²



CONTROL WIFI (Opcional)

La unidad interior se puede controlar desde cualquier localización via smartphone, tablet, Alexa o Google Assistant.



Control Madoka
BRC1H52W
(OBLIGATORIO)

3 modos de funcionamiento

NORMAL: Encendido/apagado, control de temperatura, alarma, etc.

ALARMA: El controlador remoto funcionará únicamente como avisador acústico y óptico.

SUPERVISIÓN: El controlador remoto emite un aviso en caso de fuga en cualquier punto del sistema VRV.

Nota: para el funcionamiento de cualquier unidad interior de VRV 5, es necesario el control Madoka BRC1H52W / BRC1H52S / BRC1H52K.

BRC1H52W/S/K	Control Madoka (por cable) Obligatorio. Ver modelos pág. 408	219,00 €
BRP069C51	Control Wifi (opcional)	249,00 €

	UNIDADES	TOTAL
UNIDADES DE PARED	FXAA15A	1.322,00 €
	FXAA20A	1.362,00 €
	FXAA25A	1.401,00 €
	FXAA32A	1.438,00 €
	FXAA40A	1.515,00 €
	FXAA50A	1.646,00 €
	FXAA63A	1.703,00 €

Nota: para más información sobre opcionales de control ver página 413.

Nota: las unidades interiores de R-32 son solo compatibles con sistemas VRV 5 de R-32.

UNIDADES DE CASSETTE INTEGRADO			FXZA15A	FXZA20A	FXZA25A	FXZA32A	FXZA40A	FXZA50A
Capacidad nominal	Refrigeración	kW	1,7	2,2	2,8	3,6	4,5	5,6
	Calefacción		1,9	2,5	3,2	4	5	6,3
Consumo	Refrigeración	W	43	43	43	45	59	92
	Calefacción		36	36	36	38	53	86
Dimensiones	Unidad	Al.xAn.xF.	mm	260 x 575 x 575	260 x 575 x 575	260 x 575 x 575	260 x 575 x 575	260 x 575 x 575
Peso	Unidad		kg	15,5	15,5	15,5	16,5	18,5
Panel decorativo	Modelo			BYFQ60C4W	BYFQ60C4W	BYFQ60C4W	BYFQ60C4W	BYFQ60C4W
	Dimensiones	Al.xAn.xF.	mm	46 x 620 x 620	46 x 620 x 620	46 x 620 x 620	46 x 620 x 620	46 x 620 x 620
	Peso		kg	2,8	2,8	2,8	2,8	2,8
Presión sonora	Refrigeración (Bajo/Nom./Alto)		dB(A)	25,5 / 28,0 / 31,5	25,5 / 29,5 / 32,0	25,5 / 30,0 / 33,0	26,0 / 30,0 / 33,5	28,0 / 32,0 / 37,0
	Calefacción (Bajo/Nom./Alto)			25,5 / 28,0 / 31,5	25,5 / 29,5 / 32,0	25,5 / 30,0 / 33,0	26,0 / 30,0 / 33,5	28,0 / 32,0 / 37,0
Caudal de aire	Refrigeración (Alto/Bajo)		m ³ /min	8,5 / 6,5	8,7 / 6,5	9 / 6,5	10 / 7	11,5 / 8
	Calefacción (Alto/Bajo)			8,5 / 6,5	8,7 / 6,5	9 / 6,5	10 / 7	11,5 / 8
Velocidades del ventilador			nº	3+A	3+A	3+A	3+A	3+A
Refrigerante				R-32	R-32	R-32	R-32	R-32
Conexiones de tubería	Líquido		mm	ø 6,4 (1/4")	ø 6,4 (1/4")	ø 6,4 (1/4")	ø 6,4 (1/4")	ø 6,4 (1/4")
	Gas		mm	ø 9,5 (3/8")	ø 9,5 (3/8")	ø 9,5 (3/8")	ø 9,5 (3/8")	ø 12,7 (1/2")

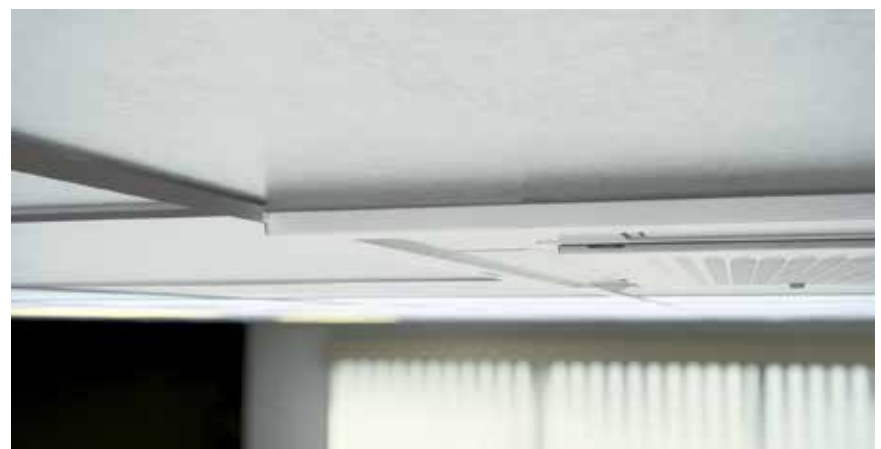

NOTA

Las capacidades de refrigeración nominales se basan en: temperatura interior: 27°CBS.

Las capacidades de calefacción nominales se basan en: temperatura interior: 20°CBS.

Las capacidades son netas, incluyendo una deducción para la refrigeración (una adición para la calefacción) para el calor del motor del ventilador.

Panel modular para techo estándar



FXZA-A



INVERTER R-32 SHIRUDO TECHNOLOGY



Opcional

Características

Panel modular para techo estándar de 600 x 600 mm.

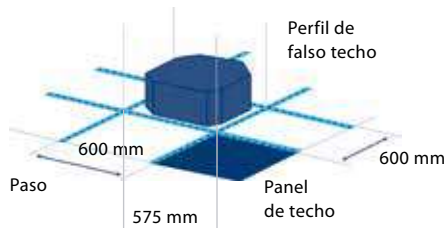

Para adaptarse lo mejor posible a la forma de la habitación, se puede seleccionar entre 2, 3 o 4 salidas de aire.



Sensor de presencia y temperatura



Control Madoka BRC1H52W (OBLIGATORIO)

3 modos de funcionamiento

NORMAL: Encendido/apagado, control de temperatura, alarma, etc.

ALARMA: El controlador remoto funcionará únicamente como avisador acústico y óptico.

SUPERVISIÓN: El controlador remoto emite un aviso en caso de fuga en cualquier punto del sistema VRV.

Nota: para el funcionamiento de cualquier unidad interior de VRV 5, es necesario el control Madoka BRC1H52W / BRC1H52S / BRC1H52K.

Cassette integrado:

Diseño y funcionalidad en uno

La unidad de cassette integrado ofrece la última tecnología con funciones de ahorro energético que mejora el confort del usuario, todo ello dentro de un diseño único que permite que el panel se adapte perfectamente a cualquier techo modular estándar.

Además

- 1) Sensor inteligente doble función: temperatura y presencia (opcional).
- 2) Deja libre el máximo espacio en techos y paredes para mobiliario, decoración y otros complementos.
- 3) Solo ocupa una placa del falso techo sin invadir ninguna placa adyacente.
- 4) Se adapta perfectamente a cualquier decoración interior.
- 5) Unidades extremadamente silenciosas.
- 6) Unidad flexible: es posible abrir o cerrar cualquiera de las cuatro lamas de forma individual.



SENSOR DE FUGAS

Todas las unidades interiores de R-32 traen de serie un sensor de fugas integrado en la tecnología Shirudo que garantiza su instalación en espacios > 5m²



CONTROL WIFI (Opcional)

La unidad interior se puede controlar desde cualquier localización vía smartphone, tablet, Alexa o Google Assistant.

	UNIDADES	PANEL	TOTAL
UNIDADES DE CASSETTE INTEGRADO	FXZA15A	BYFQ60C4W	2.134,00 €
	1.692,00 €	442,00 €	
	FXZA20A	BYFQ60C4W	2.136,00 €
	1.694,00 €	442,00 €	
	FXZA25A	BYFQ60C4W	2.170,00 €
	1.728,00 €	442,00 €	
	FXZA32A	BYFQ60C4W	2.203,00 €
	1.761,00 €	442,00 €	
	FXZA40A	BYFQ60C4W	2.409,00 €
	1.967,00 €	442,00 €	
FXZA50A	BYFQ60C4W	2.511,00 €	
2.069,00 €	442,00 €		

BRC1H52W/S/K	Control Madoka (por cable) Obligatorio. Ver modelos pág. 408	219,00 €
BRYQ60AW	Sensor de presencia y temperatura (opcional)	151,00 €
BRP069C51	Control Wifi (opcional)	249,00 €

Nota: para más información sobre opcionales de control ver página 413.

Nota: las unidades interiores de R-32 son solo compatibles con sistemas VRV 5 de R-32.

UNIDADES ROUND FLOW CASSETTE			FXFA20A	FXFA25A	FXFA32A	FXFA40A	FXFA50A
Capacidad nominal	Refrigeración	kW	2,2	2,8	3,6	4,5	5,6
	Calefacción	kW	2,5	3,2	4	5	6,3
Consumo	Refrigeración	W	40	40	40	40	50
	Calefacción	W	40	40	40	40	50
Dimensiones	Unidad	Al.xAn.xF.	mm	204 x 840 x 840	204 x 840 x 840	204 x 840 x 840	204 x 840 x 840
Peso	Unidad		kg	19	19	20	21
Panel decorativo	Modelo			BYCQ140E	BYCQ140E	BYCQ140E	BYCQ140E
	Dimensiones	Al.xAn.xF.	mm	50 x 950 x 950	50 x 950 x 950	50 x 950 x 950	50 x 950 x 950
	Peso		kg	5,4	5,4	5,4	5,4
Presión sonora	Refrigeración (Bajo/Nom./Alto)		dB(A)	28,0 / 29,0 / 31,0	28,0 / 29,0 / 31,0	28,0 / 29,0 / 31,0	29,0 / 31,0 / 33,0
	Calefacción (Bajo/Nom./Alto)		dB(A)	28,0 / 29,0 / 31,0	28,0 / 29,0 / 31,0	28,0 / 29,0 / 31,0	29,0 / 31,0 / 33,0
Caudal de aire	Refrigeración (Alto/Bajo)		m ³ /min	12,5 / 8,8	12,5 / 8,8	12,5 / 8,8	13,6 / 9,5
	Calefacción (Alto/Bajo)		m ³ /min	12,5 / 8,8	12,5 / 8,8	12,5 / 8,8	13,6 / 9,5
Velocidades del ventilador			nº	3+A	3+A	3+A	3+A
Refrigerante				R-32	R-32	R-32	R-32
Conexiones de tubería	Líquido		mm	ø 6,4 (1/4")	ø 6,4 (1/4")	ø 6,4 (1/4")	ø 6,4 (1/4")
	Gas		mm	ø 9,5 (3/8")	ø 9,5 (3/8")	ø 9,5 (3/8")	ø 12,7 (1/2")

UNIDADES ROUND FLOW CASSETTE			FXFA63A	FXFA80A	FXFA100A	FXFA125A
Capacidad nominal	Refrigeración	kW	7,1	9	11,2	14
	Calefacción	kW	8	10	12,5	16
Consumo	Refrigeración	W	60	90	120	190
	Calefacción	W	60	90	110	180
Dimensiones	Unidad	Al.xAn.xF.	mm	204 x 840 x 840	246 x 840 x 840	246 x 840 x 840
Peso	Unidad		kg	21	24	24
Panel decorativo	Modelo			BYCQ140E	BYCQ140E	BYCQ140E
	Dimensiones	Al.xAn.xF.	mm	50 x 950 x 950	50 x 950 x 950	50 x 950 x 950
	Peso		kg	5,4	5,4	5,4
Presión sonora	Refrigeración (Bajo/Nom./Alto)		dB(A)	30,0 / 33,0 / 35,0	30,0 / 34,0 / 38,0	30,0 / 37,0 / 43,0
	Calefacción (Bajo/Nom./Alto)		dB(A)	30,0 / 33,0 / 35,0	30,0 / 34,0 / 38,0	30,0 / 37,0 / 43,0
Caudal de aire	Refrigeración (Alto/Bajo)		m ³ /min	16,5 / 10,5	22,8 / 12,4	26,5 / 12,4
	Calefacción (Alto/Bajo)		m ³ /min	16,5 / 10,5	22,8 / 12,4	26,5 / 12,4
Velocidades del ventilador			nº	3+A	3+A	3+A
Refrigerante				R-32	R-32	R-32
Conexiones de tubería	Líquido		mm	ø 6,4 (1/4")	ø 6,4 (1/4")	ø 9,5 (3/8")
	Gas		mm	ø 12,7 (1/2")	ø 12,7 (1/2")	ø 15,9 (5/8")

Panel autolimpiable

Daikin ha sido la primera empresa en lanzar un panel de decoración autolimpiable. Con este panel, los costes se reducen ya que el filtro se limpia automáticamente una vez al día. Hasta un 50% de ahorro de energía es posible gracias la limpieza diaria del filtro.

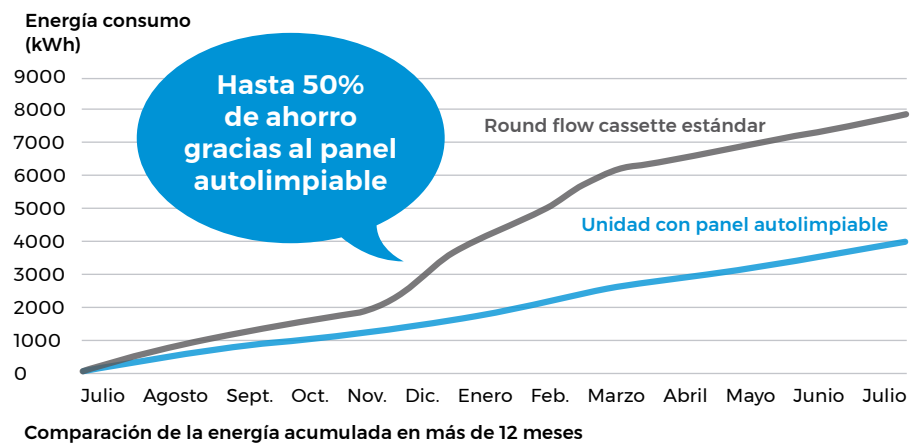

NOTA

Las capacidades de refrigeración nominales se basan en: temperatura interior: 27°CBS.

Las capacidades de calefacción nominales se basan en: temperatura interior: 20°CBS.

Las capacidades son netas, incluyendo una deducción para la refrigeración (una adición para la calefacción) para el calor del motor del ventilador.



CONTROL WIFI (Opcional)

La unidad interior se puede controlar desde cualquier localización vía smartphone, tablet, Alexa o Google Assistant.



Panel autolimpiable

FXFA-A

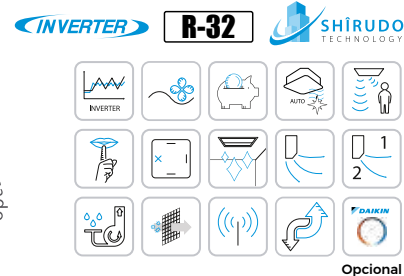

Opcional

Confort de 360°

La unidad Round Flow de cassette crea un alto nivel de confort como consecuencia de:

- 1) Distribución radial del aire en 360°.
- 2) Mayor flujo de aire horizontal que se traduce en menos corrientes de aire frío.
- 3) La reducción de las velocidades del aire se traduce en una menor exposición directa a corrientes de aire frío en zonas ocupadas.
 - > Reloj con cambio automático de horario invierno/verano.
 - > Mayor confort gracias a la función "turbo" (rápida Refrigeración / Calefacción).

SENSOR DE FUGAS

Todas las unidades interiores de R-32 traen de serie un sensor de fugas integrado en la tecnología Shirudo que garantiza su instalación en espacios > 5m²



Calidad del aire

Filtro UV Streamer y Filtro de Alta Eficiencia (opcionales)

El filtro UV Streamer consigue la inhibición de virus y bacterias mediante combinación de la tecnología Flash streamer convencional, exclusiva de Daikin, con la tecnología LED UV-C y un filtro antibacteriano/ antivirico.

La combinación de estas tecnologías con la unidad interior Round Flow permitirá aspirar, capturar y **destruir el 99% de los virus en un tiempo de 30 minutos.**

El **filtro de alta eficiencia** es capaz de recoger partículas de hasta 0,3 µm, que no pueden ser recogidas por los prefiltros existentes.



Paneles decorativos

Paneles decorativos	Blanco	Negro	Autolimpiable	Diseño integrado
Panel	BYCQ140E 526,00 €	BYCQ140EB 722,00 €	BYCQ140EGF 1.059,00 €	BYCQ140EP 776,00 €
Mando	BRC7FA532F 104,00 €	BRC7FA532FB 104,00 €	BRC7FA532F 104,00 €	BRC7FB532F 104,00 €
Sensor	BRYQ140B (opcional) 151,00 €	BRYQ140BB (opcional) 151,00 €	BRYQ140B (opcional) 151,00 €	BRYQ140C (opcional) 151,00 €

Nota: para el funcionamiento del mando inalámbrico y del sensor, es necesario el control Madoka BRC1H52W / BRC1H52S / BRC1H52K.



Control Madoka
BRC1H52W
(OBLIGATORIO)

3 modos de funcionamiento

NORMAL: Encendido/apagado, control de temperatura, alarma, etc.

ALARMA: El controlador remoto funcionará únicamente como avisador acústico y óptico.

SUPERVISIÓN: El controlador remoto emite un aviso en caso de fuga en cualquier punto del sistema VRV.

Nota: para el funcionamiento de cualquier unidad interior de VRV 5, es necesario el control Madoka BRC1H52W / BRC1H52S / BRC1H52K.

BAEF125AWB + BAF55A125	UV Streamer (opcional)	1.124,00 €
BAF552AA160	Filtro alta eficiencia (1 unidad) (opcional)	83,00 €
BAF552AA160-5	Filtro alta eficiencia (5 unidades) (opcional)	347,00 €
BAF552AA160-10	Filtro alta eficiencia (10 unidades) (opcional)	652,00 €
BRC1H52W/S/K	Control Madoka (por cable) Obligatorio. Ver modelos pág. 408	219,00 €
BRP069C51	Control Wifi (opcional)	249,00 €

Nota: filtro UV Streamer compatible sólo con panel BYCQ140E.

Nota: filtro Alta Eficiencia compatible con paneles BYCQ140E y BYCQ140EB.

Nota: para más información sobre opcionales de control ver página 413.

UNIDADES	TOTAL
FXFA20A	1.616,00 €
FXFA25A	1.630,00 €
FXFA32A	1.667,00 €
FXFA40A	1.880,00 €
FXFA50A	1.985,00 €
FXFA63A	2.199,00 €
FXFA80A	2.445,00 €
FXFA100A	2.944,00 €
FXFA125A	3.209,00 €

Nota: las unidades interiores de R-32 son solo compatibles con sistemas VRV 5 de R-32.

UNIDADES DE CASSETTE VISTA			FXUA50A	FXUA71A	FXUA100A
Capacidad nominal	Refrigeración	kW	5,6	8	11,2
	Calefacción		6,3	9	12,5
Consumo	Refrigeración	W	29	55	117
	Calefacción		29	55	117
Dimensiones	Unidad	Al.xAn.xF.	mm	198 x 950 x 950	198 x 950 x 950
Peso	Unidad		kg	27	28
Presión sonora	Alta / Media / Baja		dB(A)	37 / 35 / 33	40 / 38 / 36
Caudal de aire	Alta / Media / Baja		m ³ /min	17 / 14,5 / 13	22 / 18,5 / 16
Velocidades del ventilador			nº	3	3
Refrigerante				R-32	R-32
Conexiones de tubería	Líquido		mm	ø 6,4 (1/4")	ø 6,4 (1/4")
	Gas		mm	ø 12,7 (1/2")	ø 12,7 (1/2")
					ø 9,5 (3/8")
					ø 15,9 (5/8")

NOTA

Las capacidades de refrigeración nominales se basan en: temperatura interior: 27°CBS.

Las capacidades de calefacción nominales se basan en: temperatura interior: 20°CBS.

Las capacidades son netas, incluyendo una deducción para la refrigeración (una adición para la calefacción) para el calor del motor del ventilador.



I FXUA-A I



INVERTER

R-32

SHIRUDO
TECHNOLOGY

Opcional

o Características

- 1) Para adaptarse lo mejor posible a la forma de la habitación, se puede seleccionar entre 2, 3 o 4 salidas de aire.
- 2) Se puede orientar la descarga de aire con 5 posiciones diferentes entre 0 y 60 grados.
- 3) La forma de distribución del caudal de aire se puede adaptar a alturas de techo de hasta 3,5 m. sin pérdida de capacidad.
- 4) Ideal para espacios sin falso techo.
- 5) La caja BEVQ no es necesaria como en la serie anterior, ya que la válvula de expansión va integrada en la unidad.
- 6) Incluye bomba de drenaje de serie para una elevación de 500 mm.

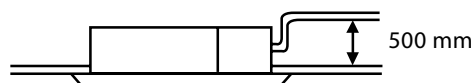

- 7) Única en el mercado.



SENSOR DE FUGAS

Todas las unidades interiores de R-32 traen de serie un sensor de fugas integrado en la tecnología Shirudo que garantiza su instalación en espacios > 5m²



CONTROL WIFI (Opcional)

La unidad interior se puede controlar desde cualquier localización via smartphone, tablet, Alexa o Google Assistant.



Control Madoka
BRC1H52W
(OBLIGATORIO)

3 modos de funcionamiento

NORMAL: Encendido/apagado, control de temperatura, alarma, etc.

ALARMA: El controlador remoto funcionará únicamente como avisador acústico y óptico.

SUPERVISIÓN: El controlador remoto emite un aviso en caso de fuga en cualquier punto del sistema VRV.

Nota: para el funcionamiento de cualquier unidad interior de VRV 5, es necesario el control Madoka BRC1H52W / BRC1H52S / BRC1H52K.

BRC1H52W/S/K	Control Madoka (por cable) Obligatorio. Ver modelos pág. 408	219,00 €
BRP069C51	Control Wifi (opcional)	249,00 €
BRC7C58	Control remoto (por infrarrojos)	224,00 €

Nota: para más información sobre opcionales de control ver página 413.

	UNIDADES	TOTAL
UNIDADES DE CASSETTE VISTA	FXUA50A	1.991,00 €
	FXUA71A	2.102,00 €
	FXUA100A	2.596,00 €

Nota: las unidades interiores de R-32 son solo compatibles con sistemas VRV 5 de R-32.

UNIDADES DE CASSETTE ANGULAR				FXKA20A	FXKA25A	FXKA32A	FXKA40A	FXKA50A	FXKA63A
Capacidad nominal	Refrigeración		kW	2,2	2,8	3,6	4,5	5,6	7,1
	Calefacción			2,5	3,2	4,0	5,0	6,3	8,0
Consumo	Refrigeración		W	24	24	33	38	55	118
Dimensiones	Unidad	Al.xAn.xF.	mm	200 x 840 x 470	200 x 840 x 470	200 x 840 x 470	200 x 1240 x 470	200 x 1240 x 470	200 x 1240 x 470
Peso	Unidad		kg	17	17	18	23	23	23
Panel decorativo	Modelo			BYK32G	BYK32G	BYK32G	BYK63G	BYK63G	BYK63G
	Dimensiones	Al.xAn.xF.	mm	80 x 950 x 550	80 x 950 x 550	80 x 950 x 550	80 x 1350 x 550	80 x 1350 x 550	80 x 1350 x 550
Presión sonora	Alto			36	37	38	40	42	56
	Medio		dB(A)	33	34	35	37	40	53
	Bajo			30	31	32	34	37	50
Caudal de aire	Alto		m³/min	7,1	7,1	8,5	12,9	15,5	21,5
	Medio			6,0	6,0	7,3	11,0	13,2	17,0
	Bajo			5,0	5,0	9,0	9,1	11,0	14,1
Velocidades del ventilador			nº	3	3	3	3	3	3
Refrigerante				R-32	R-32	R-32	R-32	R-32	R-32
Conexiones de tubería	Líquido		mm	ø 6,4 (1/4")	ø 6,4 (1/4")	ø 6,4 (1/4")	ø 6,4 (1/4")	ø 6,4 (1/4")	ø 9,5 (3/8")
	Gas		mm	ø 12,7 (1/2")	ø 12,7 (1/2")	ø 12,7 (1/2")	ø 12,7 (1/2")	ø 12,7 (1/2")	ø 15,9 (5/8")

UNIDADES HORIZONTAL TECHO				FXHA32A	FXHA50A	FXHA63A	FXHA100A
Capacidad nominal	Refrigeración		kW	3,6	5,6	7,1	11,2
	Calefacción			4	6,3	8	12,5
Consumo	Refrigeración		W	33	37	51	86
	Calefacción			33	37	51	86
Dimensiones	Unidad	Al.xAn.xF.	mm	235 x 960 x 690	235 x 1.270 x 690	235 x 1.270 x 690	235x1590x690
Peso	Unidad		kg	28	36	36	43
Presión sonora	Alta / Media / Baja		dB(A)	36 / 34 / 31	36,5 / 34,5 / 33	37 / 35 / 34	44 / 37 / 34
Caudal de aire	Alta / Media / Baja		m³/min	12,5 / 11 / 10	16 / 14 / 12,5	17,5 / 15 / 13	27 / 22 / 19
Velocidades del ventilador			nº	3	3	3	3
Refrigerante				R-32	R-32	R-32	R-32
Conexiones de tubería	Líquido		mm	ø 6,4 (1/4")	ø 6,4 (1/4")	ø 6,4 (1/4")	ø 9,5 (3/8")
	Gas		mm	ø 9,5 (3/8")	ø 12,7 (1/2")	ø 12,7 (1/2")	ø 15,9 (5/8")

NOTA

Las capacidades de refrigeración nominales se basan en: temperatura interior: 27°CBS.

Las capacidades de calefacción nominales se basan en: temperatura interior: 20°CBS.

Las capacidades son netas, incluyendo una deducción para la refrigeración (una adición para la calefacción) para el calor del motor del ventilador.



| FXKA-A |



| FXHA-A |

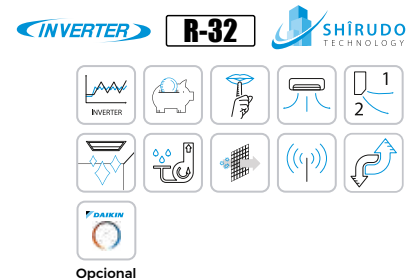

Opcional

○ FXKA-A

1) Las unidades FXKA-A han sido diseñadas específicamente para su utilización en ambientes con poco espacio libre sobre el falso techo. Se requiere un espacio de falso techo de solo 220 mm. con el espaciador de panel opcional.

2) El mecanismo de orientación automática garantiza una distribución uniforme del aire y de la temperatura ambiente.

3) La unidad dispone de una conexión precortada para el acoplamiento de un pequeño conducto de impulsión.

4) Incluye bomba de drenaje.



Control Madoka
BRC1H52W
(OBLIGATORIO)

3 modos de funcionamiento

NORMAL: Encendido/apagado, control de temperatura, alarma, etc.

ALARMA: El controlador remoto funcionará únicamente como avisador acústico y óptico.

SUPERVISIÓN: El controlador remoto emite un aviso en caso de fuga en cualquier punto del sistema VRV.

Nota: para el funcionamiento de cualquier unidad interior de VRV 5, es necesario el control Madoka BRC1H52W / BRC1H52S / BRC1H52K.

○ FXHA-A

Las unidades FXHA pueden instalarse en edificios nuevos o existentes y tienen un funcionamiento extremadamente silencioso (hasta 31 dBA de nivel de presión sonora).

Utiliza una aleta W-Coanda para mejorar las características de circulación del aire horizontal y vertical. La descarga de aire es más amplia gracias al efecto Coanda (hasta 100 grados).



SENSOR DE FUGAS

Todas las unidades interiores de R-32 traen de serie un sensor de fugas integrado en la tecnología Shirudo que garantiza su instalación en espacios > 5m²



CONTROL WIFI (Opcional)

La unidad interior se puede controlar desde cualquier localización vía smartphone, tablet, Alexa o Google Assistant.

	UNIDADES	PANEL	TOTAL
UNIDADES DE CASSETTE ANGULAR	FXKA20A	BYK32G	2.591,00 €
	2.254,00 €	337,00 €	
	FXKA25A	BYK32G	2.661,00 €
	2.324,00 €	337,00 €	
	FXKA32A	BYK32G	2.677,00 €
	2.340,00 €	337,00 €	
	FXKA40A	BYK63G	2.757,00 €
	2.379,00 €	378,00 €	
	FXKA50A	BYK63G	2.989,00 €
	2.611,00 €	378,00 €	
FXKA63A	BYK63G	3.070,00 €	
2.692,00 €	378,00 €		
UNIDADES HORIZONTALES DE TECHO	FXHA32A		2.603,00 €
	FXHA50A		3.013,00 €
	FXHA63A		3.180,00 €
	FXHA100A		3.877,00 €

PARA FXKA-A Y FXHA-A

BRC1H52W/S/K	Control Madoka (por cable) Obligatorio. Ver modelos pág. 408	219,00 €
BRC7GA53-9*	Control remoto (por infrarrojos)	224,00 €
BRP069C51	Control Wifi (opcional)	249,00 €

*Solo en combinación con Madoka

Nota: para más información sobre opcionales de control ver página 413.

Nota: las unidades interiores de R-32 son solo compatibles con sistemas VRV 5 de R-32.

VRV IV R-410A



Introducción		258
Unidades de Conductos Presión Disponible	FXSQ-A	262
Unidades de Conductos Baja Silueta	FXDQ-A3	264
Unidades de Conductos Suelo	FXNQ-A	266
Unidades de Conductos Alta Presión	FXEQ-P7 / FXMQ-A	268
Unidades Suelo y Pared	FXLQ-P / FXAQ-A	270
Unidades Cassette Integrado	FXZQ-A	272
Unidades Round Flow	FXFQ-B	274
Unidades Cassette Vista	FXUQ-A	276
Unidades Cassette 2 Vías, Angular y Horizontal de Techo	FXCQ-A / FXKQ-A / FXHQ-A	278
Unidad Interior para producción de Agua Caliente / Fría	HXY-A8	280
Unidad Interior para producción de Agua Caliente y ACS	HXHD125-200A8	281
VRV Indoor Bomba de Calor	SB.RKXYQ-T	282
Unidades Exteriores Mini VRV IV Estándar Bomba de Calor	RXYSQ-TV9 / RXYSQ-TY1	284
Unidades Exteriores Mini VRV IV Compact Bomba de Calor	RXYSCQ-TV1	285
Unidades Exteriores VRV IV C+ Calefacción Continua	RXYLQ-T	286
Unidades Exteriores VRV IV+ Calefacción Continua	RYYQ-U	288
Unidades Exteriores VRV IV+ Bomba de Calor	RXYQ-U	290
Unidades Exteriores VRV IV+ Recuperación de Calor	REYQ-U	292
Cajas BS	BS-Q	294
Unidades Exteriores Condensado por Agua / Geotermia	RWEYQ-T9	296
VRV IV+ compatible con unidades de Doméstico	RYYQ-U / RXYQ-U	298
Replacement VRV IV+ Bomba de Calor / Recuperación de Calor	RXYQQ-U / RQEQ-P3	300



VRV IV⁺
 está disponible en las
 versiones recuperación
 de calor, bomba de calor,
 calefacción continua y
 replacement

Daikin, producto con valor añadido

VRV IV⁺

VRV IV con un incremento de la eficiencia estacional de acuerdo con la LOT21



LOT 21 - Tier 2

Total cumplimiento

✓ Incremento de la eficiencia estacional de hasta un $\eta_{VRV IV} + 42$ puntos en eficiencia respecto a la versión anterior

› Eficiencia medida con unidades interiores reales



✓ Compresor scroll que aumenta la eficiencia a cargas parciales

SOLUCIÓN TOTAL*

- › Compatible con unidades de ventilación, agua caliente sanitaria (ACS) y cortinas de aire
- › Unidades interiores VRV y domésticas

* Verificar combinaciones



✓ Con las mismas características que VRV IV

- › Temperatura Variable de Refrigerante (VRT)
- › Calefacción continua durante el desescarche
- › Configurador VRV
- › Intercambiador de calor de 4 costados
- › PCB enfriada por refrigerante



Con los nuevos
compresores podemos
garantizar una capacidad
de calefacción estable
hasta -15 °CBH

Optimizado para regiones frías

VRV IV C⁺

**VRV IV C+, diseñado incluso
para las zonas más frías**



✓ Alta capacidad de calefacción a bajas temperaturas ambientales

- › Capacidad de calefacción estable disponible hasta -15°C



✓ Alta fiabilidad hasta -25°C

- › El bypass de gas caliente evita la acumulación de hielo en la parte inferior del intercambiador de calor

Capacidad de calefacción (kWh)

16CV

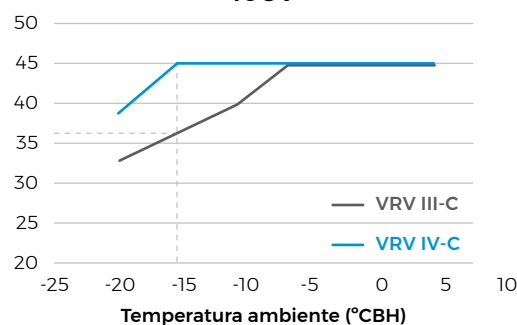

LOT 21 - Tier 2

Total cumplimiento

✓ Solución total

- › Compatible con unidades de ventilación, agua caliente y cortinas de aire
- › Unidades interiores VRV y domésticas

✓ Máxima eficiencia a cargas parciales

- › Compresor Scroll optimizado para cargas parciales
- › La Temperatura Variable de Refrigerante permite ajustar la temperatura de refrigerante para optimizar el equilibrio entre consumo de energía y confort en cualquier condición
- › Medido con unidades interiores reales

✓ Con las mismas características que VRV IV

- › Temperatura Variable de Refrigerante (VRT)
- › Configurador VRV
- › Intercambiador de calor de 4 costados
- › PCB enfriada por refrigerante



o Calefacción continua

Es otra innovación revolucionaria que ha hecho posible establecer un nuevo estándar en materia de confort térmico, lo que convierte a las unidades VRV IV en la mejor alternativa de bomba de calor frente a los sistemas de calefacción tradicionales. Las unidades VRV IV incorporan un elemento acumulador de calor exclusivo que proporciona la energía necesaria para la función de descongelación, de forma que las unidades interiores continúan ofreciendo calefacción y un clima interior confortable en todo momento.

¿Cómo funciona?

El sistema VRV-IV incorpora un elemento de acumulación de calor único, basado en materiales de cambio de estado, que proporciona energía para descongelar la unidad exterior, al mismo tiempo que ofrece calefacción en el interior para mantener unas condiciones interiores confortables. La energía necesaria para el desescarche de la batería exterior se almacena en el elemento acumulador de cambio de fase durante la operación de calefacción normal.



- ◀ La batería de la unidad exterior se descongela...
- ◀ ... con la energía almacenada en el elemento de acumulación de calor gracias al cambio de fase líquido → sólido...
- ◀ ... mientras se mantiene una temperatura confortable en el interior al seguir aportándoles calor.

Intelligent touch Manager

Además, el sistema VRV IV se completa con el nuevo sistema de gestión de Daikin, Intelligent Touch Manager, que ofrece una intuitiva interfaz de usuario. Este control permite visualizar planos de las plantas con capacidad para gestionar hasta 512 unidades interiores. También incluye herramientas de gestión de energía para maximizar la eficiencia energética. Además, el sistema VRV-IV se puede combinar con una amplia gama de unidades de ventilación, hidrokits de agua caliente, cortinas de aire Biddle y las últimas unidades Round Flow Cassette de Daikin.

Servidor Web para conexión vía Internet de serie.

o Temperatura Variable de Refrigerante

Permite ajustar la temperatura de refrigerante para optimizar el equilibrio entre consumo de energía y confort en cada proyecto. En modo automático, el sistema está configurado para ofrecer los más altos niveles de eficiencia durante todo el año, al tiempo que permite proporcionar una rápida respuesta en los días más calurosos, garantizando un completo confort en todo momento. Esta tecnología ofrece un aumento del 25% en la eficiencia estacional, ya que el sistema realiza un ajuste continuo de la temperatura del refrigerante de acuerdo con la capacidad total requerida y las condiciones climáticas externas.

o Configurador VRV

Es una solución de software avanzada que facilita la configuración del sistema. Gracias a esta herramienta, se requiere menos tiempo para configurar la unidad exterior. Además, se pueden gestionar varios sistemas en distintos lugares exactamente de la misma forma, lo que proporciona una puesta en marcha sencilla en diferentes localizaciones. Los ajustes iniciales se pueden recuperar fácilmente.

o ¿Cómo funciona el material de cambio de estado?

El material de cambio de estado (PCM) almacenará o liberará energía cuando cambie de estado: de sólido a líquido o de líquido a sólido.

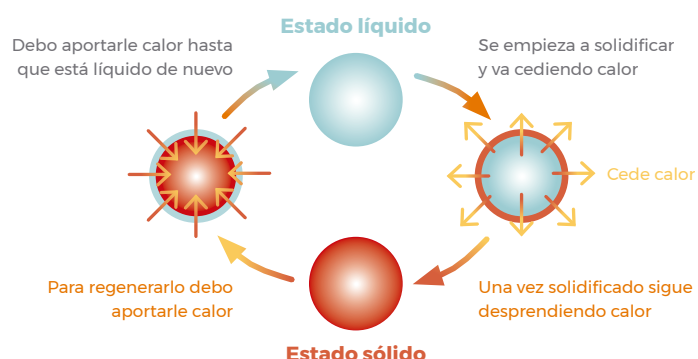

o Eficiencia: Directiva Ecodiseño Lot21

La Comisión Europea establece normas para aumentar la eficiencia energética y ayudar a los consumidores a través de datos más transparentes y mejores requisitos para todos los productos relacionados con la energía, que incluyen productos de calefacción y refrigeración de espacios.

El Reglamento EU 2016/2281 ha implementado gradualmente los requisitos mínimos, junto con la introducción de una forma más realista de comparar la eficiencia del sistema para el rendimiento energético y medioambiental de los productos relacionados con la energía (ErP).

En lo referente a los equipos comercializados por DAIKIN, cabe señalar:

- › Para los sistemas VRV, las mediciones de eficiencia de Lot21 son obligatorias y deben publicarse en un sitio web de acceso gratuito, indicando el nombre exacto de las unidades interiores y exteriores conectadas.
- › Las eficiencias de Lot21 dependen en gran medida de las unidades interiores combinadas. Los tamaños más grandes de unidades interiores (superficie más grande del intercambiador de calor) producen valores de mayor eficiencia.
- › DAIKIN usa unidades interiores que comercializa de tamaño estándar para las mediciones de Lot21, utilizando para ello las más vendidas en aplicaciones reales (modelos de cassette FXFQ y conductos FXSQ).
- › Los valores de eficiencia de Lot21 de diferentes fabricantes solo son comparables si las unidades interiores conectadas son del mismo tamaño (dimensiones y capacidad similares).

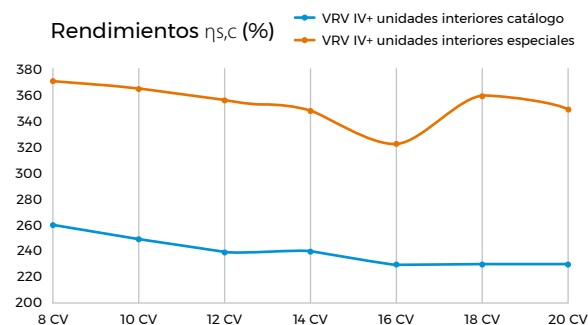

VRV IV⁺

o Diseño del compresor

Mayor eficiencia a cargas parciales que la versión anterior

Inverter total

- › Permite Temperatura de Refrigerante Variable y corrientes de arranque bajas.
- › Control de capacidad continuo.

Motor de CC de reluctancia sin escobillas

- › Mayor eficiencia si se compara con los motores de CA.
- › Potentes imanes de neodimio que generan un par alto de manera eficiente.
- › El aceite a alta presión reduce las pérdidas de empuje.

Motor de 6 polos de alta eficiencia

- › Un 50% más de fuerza magnética y una eficiencia de rotación más alta.

Material del compresor de nuevo diseño

- › El volumen de compresión aumenta en un 50% gracias al nuevo material de alta resistencia fundido en estado semisólido.

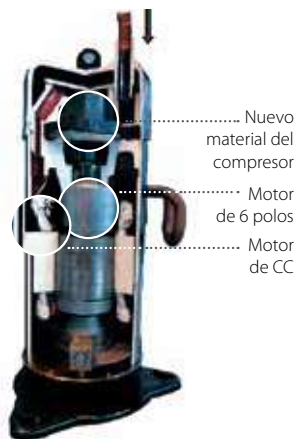

o PCI refrigerada por refrigerante

- › Funcionamiento aún más fiable puesto que no se ve afectada por la temperatura del aire ambiente.
- › Caja de conexiones más pequeña para lograr un flujo de aire eficiente a través del intercambiador de calor.

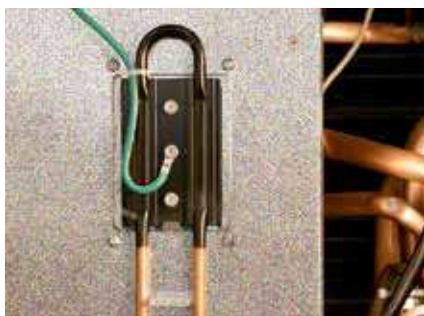

o Intercambiador de calor e-Pass

La optimización de la disposición del recorrido del intercambiador de calor evita la transferencia del calor a partir de la sección del gas recalentado hacia la sección de líquido subenfriado, lo que permite un mejor intercambio.

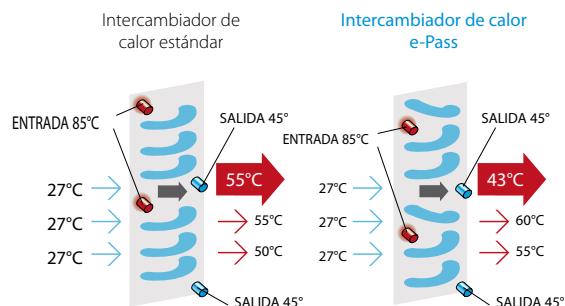

o Motor del ventilador de Corriente Continua (CC)

Motor de CC del rotor exterior para una eficiencia más alta

- › El mayor diámetro del rotor se traduce en una mayor fuerza (momento) para el mismo campo magnético.
- › Un mejor control que resulta en más etapas del ventilador para adaptarse a la capacidad real.

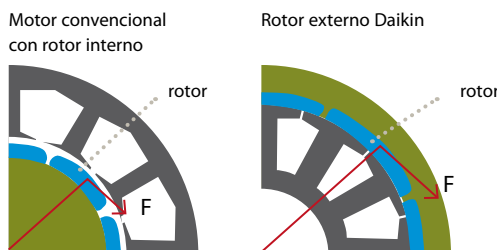

o Función i-demand

El nuevo sensor de corriente minimiza la diferencia entre el consumo real de energía y el consumo predefinido. Es posible limitar el consumo de las unidades.

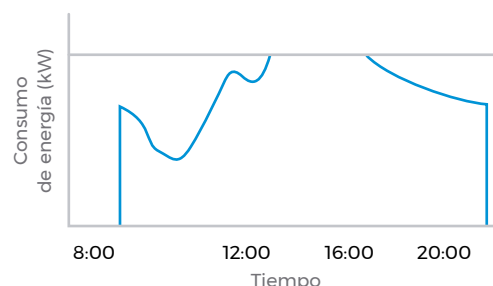

o Intercambiador de calor de 4 caras

Hasta un 50% más de superficie de intercambio de calor (hasta 235m²) lo que se traduce en un 30% más de eficiencia

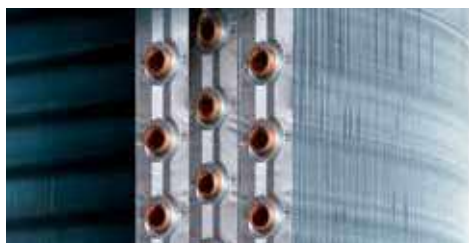

Motor del ventilador de Corriente Continua (CC)

La utilización de un motor de CC ofrece sustanciales mejoras en la eficiencia de funcionamiento en comparación con los motores convencionales de CA, especialmente cuando el ventilador gira a baja velocidad.

Inverter CC de onda sinusoidal

La optimización de la curva sinusoidal se traduce en una mejor rotación y una mayor eficiencia del motor, reduciendo las pérdidas.

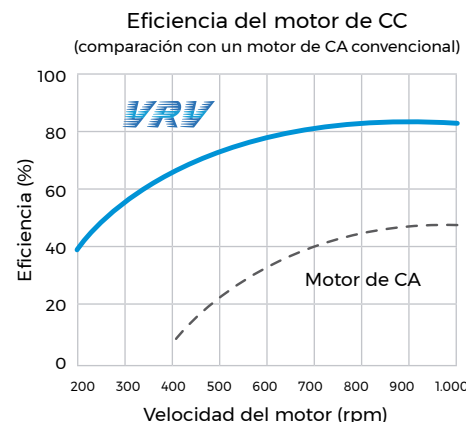

o Distribución de refrigerante optimizada

BOMBA DE CALOR / RECUPERACIÓN DE CALOR / VRV /

VRV Indoor by Daikin / VRV IV⁺ / VRV IV C⁺ series / VRV IV W⁺ / VRV IV S⁻ series / VRV IV Compact

Industrial / Unidades de conductos presión disponible

UNIDADES DE CONDUCTOS FXSQ-A			FXSQ15A	FXSQ20A	FXSQ25A	FXSQ32A	FXSQ40A	FXSQ50A
Capacidad nominal	Refrigeración	kW	1,7	2,2	2,8	3,6	4,5	5,6
	Calefacción		1,9	2,5	3,2	4	5	6,3
Consumo	Refrigeración	W	90	90	90	96	151	154
	Calefacción		86	86	86	92	147	150
Dimensiones	Unidad	Al.xAn.xF.	mm	245 x 550 x 800	245 x 550 x 800	245 x 550 x 800	245 x 550 x 800	245 x 700 x 800
Peso	Unidad		kg	23,5	23,5	23,5	24	28,5
Presión sonora	Alto	dB(A)		29,5	30	30	31	35
	Bajo		8,7	9,0	9,0	9,5	15,0	15,2
Caudal de aire	Alto	m ³ /min		7,5	7,5	7,5	8,0	12,5
	Medio		6,5	6,5	6,5	7,0	11,0	
	Bajo		30/150	30/150	30/150	30/150	30/150	30/150
Presión disponible (Caudal Alto)	Estándar/Alta		Pa	30/150	30/150	30/150	30/150	30/150
Velocidades del ventilador			nº	3	3	3	3	3
Refrigerante				R-410A	R-410A	R-410A	R-410A	R-410A
Conexiones de tubería	Líquido	mm		ø 6,4 (1/4")	ø 6,4 (1/4")	ø 6,4 (1/4")	ø 6,4 (1/4")	ø 6,4 (1/4")
	Gas		ø 12,7 (1/2")	ø 12,7 (1/2")	ø 12,7 (1/2")	ø 12,7 (1/2")	ø 12,7 (1/2")	ø 12,7 (1/2")

UNIDADES DE CONDUCTOS			FXSQ63A	FXSQ80A	FXSQ100A	FXSQ125A	FXSQ140A
Capacidad nominal	Refrigeración	kW	7,1	9	11,2	14	16
	Calefacción		8	10	12,5	16	18
Consumo	Refrigeración	W	188	213	290	331	386
	Calefacción		183	209	285	326	382
Dimensiones	Unidad	Al.xAn.xF.	mm	245 x 1.000 x 800	245 x 1.000 x 800	245 x 1.400 x 800	245 x 1.550 x 800
Peso	Unidad		kg	36,6	36,6	47,2	47,2
Presión sonora	Alto	dB(A)		33	35	36	39
	Bajo		21,0	23,0	32,0	36,0	39,0
Caudal de aire	Alto	m ³ /min		18,0	19,5	27,0	31,5
	Medio		15,0	16,0	23,0	26,0	28,0
	Bajo		30/150	40/150	40/150	50/150	50/150
Presión disponible (Caudal Alto)	Estándar/Alta		Pa	30/150	40/150	40/150	50/150
Velocidades del ventilador			nº	3	3	3	3
Refrigerante				R-410A	R-410A	R-410A	R-410A
Conexiones de tubería	Líquido	mm		ø 9,5 (3/8")	ø 9,5 (3/8")	ø 9,5 (3/8")	ø 9,5 (3/8")
	Gas		ø 15,9 (5/8")	ø 15,9 (5/8")	ø 15,9 (5/8")	ø 15,9 (5/8")	ø 15,9 (5/8")

NOTA

Las capacidades de refrigeración nominales se basan en: temperatura interior: 27°CBS.

Las capacidades de calefacción nominales se basan en: temperatura interior: 20°CBS.

Las capacidades son netas, incluyendo una deducción para la refrigeración (una adición para la calefacción) para el calor del motor del ventilador.

solo 245 mm
de alto

245 mm



INVERTER

I FXSQ-A I

solo 135 mm
de fondoMódulo purificación
(opcional)

INVERTER R-410A



Características

- 1) Nuevo diseño.
Más compactas: solo 245 mm de altura.
- 2) La presión estática de hasta 150Pa facilita el uso de los conductos flexibles de varias longitudes. Ideal para tiendas y oficinas de tamaño mediano.
- 3) Confort óptimo garantizado: la función de ajuste automático del caudal de aire mide el volumen del aire y la presión estática y lo ajusta al caudal de aire nominal, independientemente de la longitud del conducto, haciendo la instalación más sencilla y garantizando el confort. Además, la presión estática puede cambiarse desde el control remoto para optimizar el volumen de aire suministrado.
- 4) Bajos niveles sonoros de hasta 25 dBA.
- 5) Instalación flexible con posibilidad de aspiración por la parte posterior o inferior.
- 6) Mayor eficiencia y confort gracias a la posibilidad de selección de las temperaturas de evaporación y de condensación.
- 7) Es la solución ideal para tiendas, restaurantes o aplicaciones residenciales.

Módulo de purificación de aire (opcional)

Los iones negativos generados atraen las partículas, bacterias, etc. suspendidas en el aire, neutralizándolas y provocando su precipitación.

El módulo se compone de los siguientes elementos:

- > Módulo fácilmente instalable en el retorno de la unidad
- > Ionizador
- > Sonda calidad aire
- > Conexión wifi ES.DKNWSERVER incluido (en módulo de purificación) para monitorización y control de la unidad interior (marcha/paro, modo, ventilador, estado) y calidad del aire vía APP desde el móvil /PC.

Todos los modelos FXSQ incluyen bomba de drenaje de serie

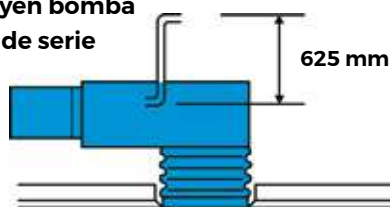

CONTROL WIFI (Opcional)

La unidad interior se puede controlar desde cualquier localización vía smartphone, tablet, Alexa o Google Assistant.



compatible con SISTEMAS MULTIZONA

Los sistemas multizona permiten controlar de modo individual las diferentes estancias de una vivienda, comercio u oficina, cuando se utilizan las unidades de conductos. De esta forma, permitimos conseguir temperaturas diferentes aunque se opte por la distribución a través de conductos.



Control Madoka
BRC1H52W
(OPCIONAL)

ES.DKNWSERVER	Control Wifi + Control vía web/PC (opcional).	231,00 €
BRC4C65	Control remoto (por infrarrojos)	338,00 €
BRC1H52W/S/K	Control Madoka (por cable) Opcional. Ver modelos pág. 408	219,00 €
ES.DKNIAQXS	Módulo de purificación FXSQ15-32A	843,00 €
ES.DKNIAQS	Módulo de purificación FXSQ40-50A	865,00 €
ES.DKNIAQM	Módulo de purificación FXSQ63-80A	1.006,00 €
ES.DKNIAQL	Módulo de purificación FXSQ100-125A	1.140,00 €
ES.DKNIAQXL	Módulo de purificación FXSQ140A	1.164,00 €

UNIDADES	TOTAL
FXSQ15A	1.691,00 €
FXSQ20A	1.782,00 €
FXSQ25A	1.813,00 €
FXSQ32A	1.863,00 €
FXSQ40A	1.942,00 €
FXSQ50A	2.008,00 €
FXSQ63A	2.073,00 €
FXSQ80A	2.397,00 €
FXSQ100A	2.591,00 €
FXSQ125A	2.785,00 €
FXSQ140A	3.062,00 €

UNIDADES DE
CONDUCTOS

Nota: para más información sobre opcionales de control ver página 413.

BOMBA DE CALOR / RECUPERACIÓN DE CALOR / VRV /

VRV Indoor by Daikin / VRV IV⁺ / VRV IV C⁺ series / VRV IV W⁺ / VRV IV S-series / VRV IV Compact

Industrial / Unidades de conducto baja silueta

UNIDADES DE CONDUCTOS BAJA SILUETA (MEDIA PRESIÓN)			FXDQ15A3	FXDQ20A3	FXDQ25A3	FXDQ32A3	FXDQ40A3	FXDQ50A3	FXDQ63A3
Capacidad nominal	Refrigeración	kW	1,7	2,2	2,8	3,6	4,5	5,6	7,1
	Calefacción		1,9	2,5	3,2	4,0	5,0	6,3	8,0
Consumo	Refrigeración	W	71	71	71	71	78	99	110
	Calefacción		68	68	68	68	75	96	107
Dimensiones	Unidad	Al.xAn.xF.	mm	200 x 750 x 620	200 x 750 x 620	200 x 750 x 620	200 x 750 x 620	200 x 950 x 620	200 x 950 x 620
Peso	Unidad	kg	22,0	22,0	22,0	22,0	26,0	26,0	29,0
Nivel de presión sonora	Alto	dB(A)	32	33	33	33	34	35	36
	Bajo		27	27	27	27	28	29	30
Caudal de aire	Alto	m ³ /min	7,5	8,0	8,0	8,0	10,5	12,5	16,5
	Bajo		7,0	6,4	6,4	6,4	8,5	10,0	13,0
Presión disponible (Caudal Alto)	Estándar/Alta	Pa	10/30	10/30	10/30	10/30	15/44	15/44	15/44
Velocidades del ventilador		nº	3	3	3	3	3	3	3
Refrigerante			R-410A	R-410A	R-410A	R-410A	R-410A	R-410A	R-410A
Conexiones de tubería	Líquido	mm	ø 6,4 (1/4")	ø 6,4 (1/4")	ø 6,4 (1/4")	ø 6,4 (1/4")	ø 6,4 (1/4")	ø 6,4 (1/4")	ø 9,5 (3/8")
	Gas	mm	ø 12,7 (1/2")	ø 12,7 (1/2")	ø 12,7 (1/2")	ø 12,7 (1/2")	ø 12,7 (1/2")	ø 12,7 (1/2")	ø 15,9 (5/8")

NOTA

Las capacidades de refrigeración nominales se basan en: temperatura interior: 27°CBS.

Las capacidades de calefacción nominales se basan en: temperatura interior: 20°CBS.

Las capacidades son netas, incluyendo una deducción para la refrigeración (una adición para la calefacción) para el calor del motor del ventilador.



FXDQ-A3

INVERTER R-410A



FXDQ-A3

- 1) Dimensiones compactas que permiten su fácil montaje en un falso techo de solo 240 mm.
- 2) Diseño extraplano para una instalación flexible.
- 3) Las unidades FXDQ-A3 incluyen bomba de drenaje de serie para una elevación de 600 mm.

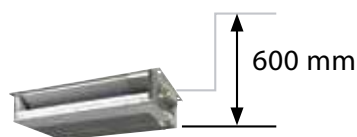

- 4) La presión estática disponible facilita el uso de la unidad con conductos flexibles de diferentes longitudes.

Serie A3 (15-20-25-32)

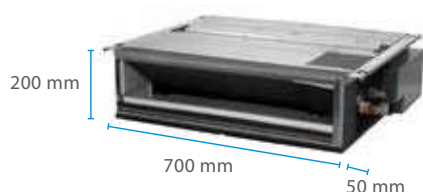

CONTROL WIFI (Opcional)

La unidad interior se puede controlar desde cualquier localización via smartphone, tablet, Alexa o Google Assistant.

Control Madoka (Opcional)



ES.DKNWSERVER	Control Wifi + Control vía web/PC (opcional).	231,00 €
BRC4C62	Control remoto (por infrarrojos)	338,00 €
BRC1H52W/S/K	Control Madoka (por cable) Opcional. Ver modelos pág. 408	219,00 €

	UNIDADES	TOTAL
CONDUCTOS BAJA SILUETA	FXDQ15A3	1.526,00 €
	FXDQ20A3	1.572,00 €
	FXDQ25A3	1.642,00 €
	FXDQ32A3	1.714,00 €
	FXDQ40A3	1.809,00 €
	FXDQ50A3	1.885,00 €
	FXDQ63A3	1.919,00 €

Nota: para más información sobre opcionales de control ver página 413.

BOMBA DE CALOR / RECUPERACIÓN DE CALOR / VRV /

VRV Indoor by Daikin / VRV IV⁺ / VRV IV C⁺ series / VRV IV W⁺ / VRV IV S-series / VRV IV Compact

Industrial / Unidades de conductos suelo

UNIDADES DE CONDUCTOS SUELO FXNQ-A			FXNQ20A	FXNQ25A	FXNQ32A	FXNQ40A	FXNQ50A	FXNQ63A
Capacidad nominal	Refrigeración	kW	2,2	2,8	3,6	4,5	5,6	7,1
	Calefacción		2,5	3,2	4,0	5,0	6,3	8,0
Consumo	Refrigeración	W	71	71	71	78	99	110
	Calefacción		68	68	68	75	96	107
Dimensiones	Unidad	Al.xAn.xF.	mm	620 x 790 x 200	620 x 790 x 200	620 x 790 x 200	620 x 990 x 200	620 x 990 x 200
Peso	Unidad		kg	23,5	23,5	23,5	27,5	27,5
	Alto			8,0	8,0	8,0	10,5	12,5
Caudal de aire	Bajo		m ³ /m	6,4	6,4	6,4	8,5	10,0
	Alto			8,0	8,0	8,0	10,5	12,5
Presión disponible (Caudal alto)	Estándar / Alta		Pa	10 / 41	10 / 41	10 / 42	15 / 52	15 / 59
Velocidades del ventilador			nº	3	3	3	3	3
Refrigerante				R-410A	R-410A	R-410A	R-410A	R-410A
Conexiones de tubería	Líquido		mm	ø 6,4 (1/4")	ø 6,4 (1/4")	ø 6,4 (1/4")	ø 6,4 (1/4")	ø 6,4 (1/4")
	Gas			ø 12,7 (1/2")	ø 12,7 (1/2")	ø 12,7 (1/2")	ø 12,7 (1/2")	ø 12,7 (1/2")

NOTA

Las capacidades de refrigeración nominales se basan en: temperatura interior: 27°CBS.

Las capacidades de calefacción nominales se basan en: temperatura interior: 20°CBS.

Las capacidades son netas, incluyendo una deducción para la refrigeración (una adición para la calefacción) para el calor del motor del ventilador.

¡Solo 200 mm de profundidad con presión disponible!



FXNQ-A

INVERTER R-410A

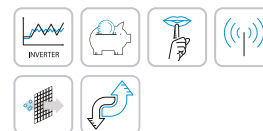

Características

Las nuevas unidades FXNQ-A están diseñadas para instalar en el suelo o pared.

Son ideales para aplicaciones residenciales (son compatibles con unidades interiores de doméstico), tiendas, oficinas u hoteles.

Ventajas

- 1) Alta presión estática externa (ESP) permite una instalación flexible con conducto hasta el techo.
- 2) Necesitan muy poco espacio de instalación: la unidad solo tiene 200 mm de profundidad.
- 3) El puerto de conexión orientado hacia abajo, elimina la necesidad de conectar tuberías auxiliares.



CONTROL WIFI (Opcional)

La unidad interior se puede controlar desde cualquier localización via smartphone, tablet, Alexa o Google Assistant.

Control Madoka (Opcional)



BRC1H52W



BRC1H52S



BRC1H52K

ES.DKNWSEVER	Control Wifi + Control vía web/PC (opcional).	231,00 €
BRC4C65	Control remoto (por infrarrojos).	338,00 €
BRC1H52W/S/K	Control Madoka (por cable) Opcional. Ver modelos pág. 408	219,00 €

	UNIDADES	TOTAL
UNIDADES DE CONDUCTOS	FXNQ20A	1.961,00 €
	FXNQ25A	2.030,00 €
	FXNQ32A	2.067,00 €
	FXNQ40A	2.103,00 €
	FXNQ50A	2.138,00 €
	FXNQ63A	2.228,00 €

Nota: para más información sobre opcionales de control ver página 413.

Industrial / Unidades de conductos de alta presión

UNIDADES DE CONDUCTOS (ALTA PRESIÓN)			FXMQ100P7	FXMQ125P7	FXMQ200A	FXMQ250A
Capacidad nominal	Refrigeración	kW	11,2	14,0	22,4	28,0
	Calefacción		12,5	16,0	25,0	31,5
Consumo	Refrigeración	W	176	241	620	720
	Calefacción		164	229	620	720
Dimensiones	Unidad	AlxAnxF. mm	300 x 1.400 x 700	300 x 1.400 x 700	470 x 1.143 x 1.572	470 x 1.143 x 1.572
Peso	Unidad		kg	54	54	105
Presión sonora	Alto	dB(A)	43	44	48	48
	Bajo		39	40	45	45
Caudal de aire	Alto	m ³ /min	32,0	39,0	62,0	74,0
	Bajo		23,0	28,0	41,0	52,2
Presión disponible (Caudal Alto)	Estándar/Alta	Pa	100/200	100/200	50/250	50/250
Velocidades del ventilador		nº	3	3	3	3
Refrigerante			R-410A	R-410A	R-410A	R-410A
Conexiones de tubería	Líquido	mm	ø 9,5 (3/8")	ø 9,5 (3/8")	ø 9,5 (3/8")	ø 9,5 (3/8")
	Gas		ø 15,9 (5/8")	ø 15,9 (5/8")	ø 19,1 (3/4")	ø 22,2 (7/8")

NOTA

Las capacidades de refrigeración nominales se basan en: temperatura interior: 27°CBS.

Las capacidades de calefacción nominales se basan en: temperatura interior: 20°CBS.

Las capacidades son netas, incluyendo una deducción para la refrigeración (una adición para la calefacción) para el calor del motor del ventilador.



INVERTER

FXMQ-P7



FXMQ-A

INVERTER R-410A



Características

- 1) Con ventilador Inverter de serie que proporciona el máximo confort (FXMQ-P7/A).
- 2) Deja el máximo espacio libre en suelos y paredes para poder colocar muebles, elementos decorativos y accesorios.
- 3) Unidad compacta: permite su instalación en espacios reducidos en el techo.
- 4) Filtro incorporado en los modelos FXMQ-P7.
- 5) Permite conectar un panel decorativo para retorno inferior.
- 6) Una presión estática externa de 200 Pa permite un perfecto funcionamiento de los conductos y un uso flexible: ideal para su utilización en zonas amplias.
- 7) Bomba de drenaje
 - > Modelos FXMQ100-125P7 incluyen Bomba de drenaje.
 - > Modelos FXMQ200-250A Bomba de drenaje opcional
- 8) La posibilidad de cambiar la presión estática externa (ESP) a través de un control remoto por cable permite la optimización del suministro del volumen de aire.
- 9) Reducción en un 20% del consumo de electricidad (comparado con unidades sin ventilador Inverter) gracias al uso de un nuevo ventilador de corriente continua.



CONTROL WIFI (Opcional)

La unidad interior se puede controlar desde cualquier localización via smartphone, tablet, Alexa o Google Assistant.

Control Madoka (Opcional)



BRC1H52W



BRC1H52S



BRC1H52K

ES.DKNWSEVER	Control Wifi + Control vía web/PC (opcional)	231,00 €
BRC4C65	Control remoto (por infrarrojos)	338,00 €
BRC1H52W/S/K	Control Madoka (por cable) Opcional. Ver modelos pág. 408	219,00 €

	UNIDADES	TOTAL
UNIDADES DE CONDUCTOS (ALTA PRESIÓN)	FXMQ100P7	3.006,00 €
	FXMQ125P7	3.325,00 €
	FXMQ200A	5.502,00 €
	FXMQ250A	6.287,00 €

Nota: para más información sobre opcionales de control ver página 413.

BOMBA DE CALOR / RECUPERACIÓN DE CALOR / VRV /

VRV Indoor by Daikin / VRV IV⁺ / VRV IV C⁺ series / VRV IV W⁺ / VRV IV S-series / VRV IV Compact

Industrial / Unidades de suelo y pared

UNIDADES DE SUELO CON ENVOLVENTE			FXLQ20P	FXLQ25P	FXLQ32P	FXLQ40P	FXLQ50P	FXLQ63P	
Capacidad nominal	Refrigeración	kW	2,2	2,8	3,6	4,5	5,6	7,1	
	Calefacción		2,5	3,2	4,0	5,0	6,3	8,0	
Consumo	Refrigeración	W	49	49	90	90	110	110	
	Calefacción		49	49	90	90	110	110	
Dimensiones	Unidad	Al.xAn.xF.	mm	600 x 1.000 x 232	600 x 1.000 x 232	600 x 1.140 x 232	600 x 1.140 x 232	600 x 1.420 x 232	600 x 1.420 x 232
Peso	Unidad		kg	27	27	32	32	38	38
Presión sonora	Alto	dB(A)	35	35	35	38	39	40	
	Bajo		32	32	32	33	34	35	
Caudal de aire	Alto	m ³ /min	7,0	7,0	8,0	11,0	14,0	16,0	
	Bajo		6,0	6,0	6,0	8,5	11,0	12,0	
Velocidades del ventilador		nº	2	2	2	2	2	2	
Refrigerante			R-410A	R-410A	R-410A	R-410A	R-410A	R-410A	
Conexiones de tubería	Líquido	mm	ø 6,4 (1/4")	ø 6,4 (1/4")	ø 6,4 (1/4")	ø 6,4 (1/4")	ø 6,4 (1/4")	ø 9,5 (3/8")	
	Gas	mm	ø 12,7 (1/2")	ø 12,7 (1/2")	ø 12,7 (1/2")	ø 12,7 (1/2")	ø 12,7 (1/2")	ø 15,9 (5/8")	

UNIDADES DE PARED			FXAQ15A	FXAQ20A	FXAQ25A	FXAQ32A	FXAQ40A	FXAQ50A	FXAQ63A
Capacidad nominal	Refrigeración	kW	1,5	2,2	2,8	3,6	4,5	5,6	7,1
	Calefacción		1,7	2,5	3,2	4,0	5,0	6,3	8,0
Consumo	Refrigeración	W	20	20	30	30	20	30	50
	Calefacción		30	30	40	40	20	40	60
Dimensiones	Unidad	Al.xAn.xF.	mm	290 x 795 x 266	290 x 795 x 266	290 x 795 x 266	290 x 795 x 266	290 x 1.050 x 269	290 x 1.050 x 269
Peso	Unidad		kg	12,0	12,0	12,0	12,0	15,0	15,0
Presión sonora	Alto	dB(A)	32	33	35	37,5	37	41	46,5
	Bajo		28,5	28,5	28,5	28,5	33,5	35,5	38,5
Caudal de aire	Alto	m ³ /min	8,4	9,1	9,4	9,8	12,2	14,4	18,3
	Bajo		7,0	7,0	7,0	7,0	9,7	11,5	13,5
Velocidades del ventilador		nº	2	2	2	2	2	2	
Refrigerante			R-410A	R-410A	R-410A	R-410A	R-410A	R-410A	R-410A
Conexiones de tubería	Líquido	mm	ø 6,4 (1/4")	ø 6,4 (1/4")	ø 6,4 (1/4")	ø 6,4 (1/4")	ø 6,4 (1/4")	ø 6,4 (1/4")	ø 9,5 (3/8")
	Gas	mm	ø 12,7 (1/2")	ø 12,7 (1/2")	ø 12,7 (1/2")	ø 12,7 (1/2")	ø 12,7 (1/2")	ø 12,7 (1/2")	ø 15,9 (5/8")

NOTA

Las capacidades de refrigeración nominales se basan en: temperatura interior: 27°CBS.

Las capacidades de calefacción nominales se basan en: temperatura interior: 20°CBS.

Las capacidades son netas, incluyendo una deducción para la refrigeración (una adición para la calefacción) para el calor del motor del ventilador.



| FXLQ-P |



| FXAQ-A |

INVERTER R-410A



FXAQ-A

○ FXLQ-P

- 1) Nuevo diseño más elegante en la unidad con envoltente.
- 2) Ideal para instalar debajo de la ventana.
- 3) La instalación de tuberías en las conexiones de la parte posterior permite montar la unidad en la pared, por lo que se puede limpiar debajo de la unidad en donde el polvo tiende a acumularse.
- 4) Muy silenciosa.

○ FXAQ-A

- 1) Nuevo diseño basado en las unidades de doméstico, que se adapta a cualquier tipo de decoración interior.
- 2) Reducción del peso en un 48% en comparación con la serie anterior.
- 3) Se pueden programar 5 ángulos de descarga diferentes mediante el mando a distancia.



○ Control Madoka (Opcional)



BRC1H52W



BRC1H52S



BRC1H52K



CONTROL WIFI (Opcional)

La unidad interior se puede controlar desde cualquier localización via smartphone, tablet, Alexa o Google Assistant.

ES.DKNWSEVER	Control Wifi + Control vía web/PC (opcional).	231,00 €
BRC1H52W/S/K	Control Madoka (por cable) Opcional. Ver modelos pág. 408	219,00 €
BRC7EA628	Control remoto (por infrarrojos). Para FXAQ-A.	224,00 €

	UNIDADES	TOTAL
SUELO CON ENVOLVENTE	FXLQ20P	2.009,00 €
	FXLQ25P	2.061,00 €
	FXLQ32P	2.166,00 €
	FXLQ40P	2.237,00 €
	FXLQ50P	2.341,00 €
	FXLQ63P	2.446,00 €

	UNIDADES	TOTAL
UNIDADES DE PARED	FXAQ15A	1.219,00 €
	FXAQ20A	1.258,00 €
	FXAQ25A	1.291,00 €
	FXAQ32A	1.328,00 €
	FXAQ40A	1.397,00 €
	FXAQ50A	1.521,00 €
FXAQ63A	1.572,00 €	

Industrial / Unidades de Cassette integrado

UNIDADES DE CASSETTE INTEGRADO			FXZQ15A	FXZQ20A	FXZQ25A	FXZQ32A	FXZQ40A	FXZQ50A
Capacidad nominal	Refrigeración	kW	1,7	2,2	2,8	3,6	4,5	5,6
	Calefacción		1,9	2,5	3,2	4,0	5,0	6,3
Consumo	Refrigeración	W	43	43	43	45	59	92
	Calefacción		36	36	36	38	53	86
Dimensiones	Unidad	Al.xAn.xF.	mm	260 x 575 x 575	260 x 575 x 575	260 x 575 x 575	260 x 575 x 575	260 x 575 x 575
Peso	Unidad			kg	15,5	15,5	15,5	16,5
Panel decorativo	Modelo	Al.xAn.xF.	mm	BYFQ60CW	BYFQ60CW	BYFQ60CW	BYFQ60CW	BYFQ60CW
	Dimensiones			46 x 620 x 620	46 x 620 x 620	46 x 620 x 620	46 x 620 x 620	46 x 620 x 620
	Peso			kg	2,7	2,7	2,7	2,7
Presión sonora	Alto	dB(A)	31,5	32,0	33,0	33,5	37,0	43,0
	Bajo		25,5	25,5	25,5	26,0	28,0	33,0
Caudal de aire	Alto	m ³ /min	8,5	8,7	9	10	11,5	14,5
	Bajo		6,5	6,5	6,5	7	8	10
Velocidades del ventilador		nº	3	3	3	3	3	3
Refrigerante			R-410A	R-410A	R-410A	R-410A	R-410A	R-410A
Conexiones de tubería	Líquido	mm	ø 6,4 (1/4")	ø 6,4 (1/4")	ø 6,4 (1/4")	ø 6,4 (1/4")	ø 6,4 (1/4")	ø 6,4 (1/4")
	Gas		mm	ø 12,7 (1/2")	ø 12,7 (1/2")	ø 12,7 (1/2")	ø 12,7 (1/2")	ø 12,7 (1/2")

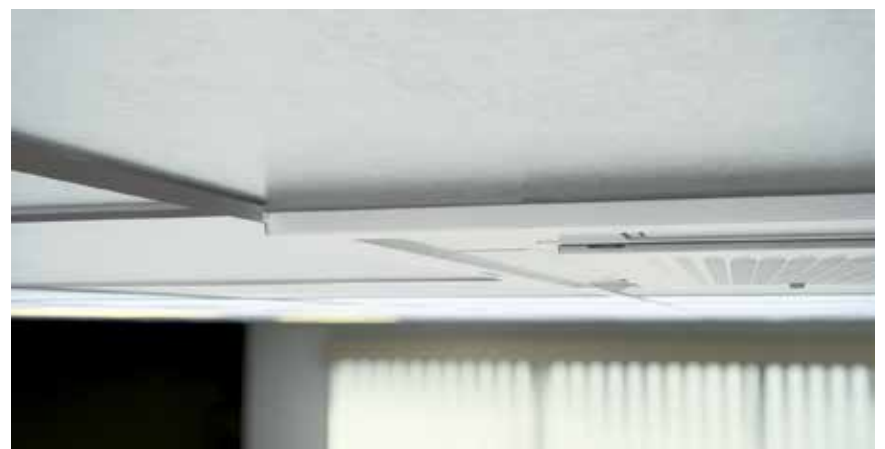

NOTA

Las capacidades de refrigeración nominales se basan en: temperatura interior: 27°CBS.

Las capacidades de calefacción nominales se basan en: temperatura interior: 20°CBS.

Las capacidades son netas, incluyendo una deducción para la refrigeración (una adición para la calefacción) para el calor del motor del ventilador.

Panel modular para techo estándar



FXZQ-A

INVERTER R-410A



Características

Panel modular para techo estándar de 600 x 600 mm.

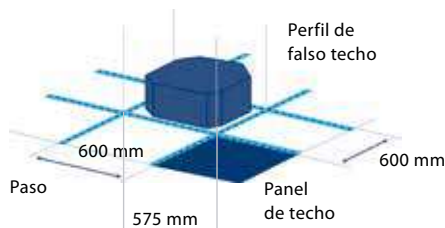

Para adaptarse lo mejor posible a la forma de la habitación, se puede seleccionar entre 2, 3 o 4 salidas de aire.



Sensor de presencia y temperatura



Cassette integrado:

Diseño y funcionalidad en uno

La unidad de cassette integrado ofrece la última tecnología con funciones de ahorro energético que mejora el confort del usuario, todo ello dentro de un diseño único que permite que el panel se adapte perfectamente a cualquier techo modular estándar.

Además

- 1) Sensor inteligente doble función: temperatura y presencia (opcional).
- 2) Deja libre el máximo espacio en techos y paredes para mobiliario, decoración y otros complementos.
- 3) Solo ocupa una placa del falso techo sin invadir ninguna placa adyacente.
- 4) Se adapta perfectamente a cualquier decoración interior.
- 5) Unidades extremadamente silenciosas.
- 6) Unidad flexible: es posible abrir o cerrar cualquiera de las cuatro lamas de forma individual.



CONTROL WIFI (Opcional)

La unidad interior se puede controlar desde cualquier localización via smartphone, tablet, Alexa o Google Assistant.

Control Madoka (Opcional)



ES.DKNWSERVER	Control Wifi + Control vía web/PC (opcional).	231,00 €
BRC1H52W/S/K	Control Madoka (por cable) Opcional. Ver modelos pág. 408	219,00 €
BRC7F530W	Control remoto (por infrarrojos).	224,00 €
BRYQ60AW	Sensor de presencia y temperatura (opcional).	151,00 €

	UNIDADES	PANEL	TOTAL
UNIDADES DE CASSETTE INTEGRADO	FXZQ15A	BYFQ60CW	1.959,00 €
	1.517,00 €	442,00 €	
	FXZQ20A	BYFQ60CW	2.006,00 €
	1.564,00 €	442,00 €	
	FXZQ25A	BYFQ60CW	2.034,00 €
	1.592,00 €	442,00 €	
	FXZQ32A	BYFQ60CW	2.065,00 €
	1.623,00 €	442,00 €	
	FXZQ40A	BYFQ60CW	2.256,00 €
	1.814,00 €	442,00 €	
FXZQ50A	BYFQ60CW	2.351,00 €	
1.909,00 €	442,00 €		

Nota: para más información sobre opcionales de control ver página 413.

Nota: para el funcionamiento del sensor inteligente es necesario el control BRC1H52W/S/K.

Industrial / Unidades Round Flow cassette

UNIDADES ROUND FLOW CASSETTE			FXFQ20B	FXFQ25B	FXFQ32B	FXFQ40B	FXFQ50B
Capacidad nominal	Refrigeración	kW	2,2	2,8	3,6	4,5	5,6
	Calefacción	kW	2,5	3,2	4,0	5,0	6,3
Consumo	Refrigeración	W	38	38	38	38	53
	Calefacción	W	38	38	38	38	53
Dimensiones	Unidad	Al.xAn.xF.	mm	204 x 840 x 840	204 x 840 x 840	204 x 840 x 840	204 x 840 x 840
Peso	Unidad		kg	20	20	20	21
Panel decorativo	Modelo			BYCQ140E	BYCQ140E	BYCQ140E	BYCQ140E
	Dimensiones	Al.xAn.xF.	mm	50 x 950 x 950	50 x 950 x 950	50 x 950 x 950	50 x 950 x 950
	Peso		kg	5,5	5,5	5,5	5,5
Presión sonora	Alto		dB(A)	31	31	31	32
	Bajo		dB(A)	28	28	28	28
Caudal de aire	Alto		m ³ /min	12,5	13,0	12,5	14,0
	Bajo		m ³ /min	9,0	9,0	9,0	10,0
Velocidades del ventilador			nº	2	2	2	2
Refrigerante				R-410A	R-410A	R-410A	R-410A
Conexiones de tubería	Líquido		mm	ø 6,4 (1/4")	ø 6,4 (1/4")	ø 6,4 (1/4")	ø 6,4 (1/4")
	Gas		mm	ø 12,7 (1/2")	ø 12,7 (1/2")	ø 12,7 (1/2")	ø 12,7 (1/2")

UNIDADES ROUND FLOW CASSETTE			FXFQ63B	FXFQ80B	FXFQ100B	FXFQ125B
Capacidad nominal	Refrigeración	kW	7,1	9,0	11,2	14,0
	Calefacción	kW	8,0	10,0	12,5	16,0
Consumo	Refrigeración	W	61	92	115	186
	Calefacción	W	61	92	115	186
Dimensiones	Unidad	Al.xAn.xF.	mm	204 x 840 x 840	246 x 840 x 840	246 x 840 x 840
Peso	Unidad		kg	21	24	24
Panel decorativo	Modelo			BYCQ140E	BYCQ140E	BYCQ140E
	Dimensiones	Al.xAn.xF.	mm	50 x 950 x 950	50 x 950 x 950	50 x 950 x 950
	Peso		kg	5,5	5,5	5,5
Presión sonora	Alto		dB(A)	34	38	41
	Bajo		dB(A)	29	32	33
Caudal de aire	Alto		m ³ /min	16,5	23,5	26,5
	Bajo		m ³ /min	11,0	14,5	17,0
Velocidades del ventilador			nº	2	2	2
Refrigerante				R-410A	R-410A	R-410A
Conexiones de tubería	Líquido		mm	ø 9,5 (3/8")	ø 9,5 (3/8")	ø 9,5 (3/8")
	Gas		mm	ø 15,9 (5/8")	ø 15,9 (5/8")	ø 15,9 (5/8")

Panel autolimpiable

Daikin ha sido la primera empresa en lanzar un panel de decoración autolimpiable. Con este panel, los costes se reducen ya que el filtro se limpia automáticamente una vez al día. Hasta un 50% de ahorro de energía es posible gracias a la limpieza diaria del filtro.

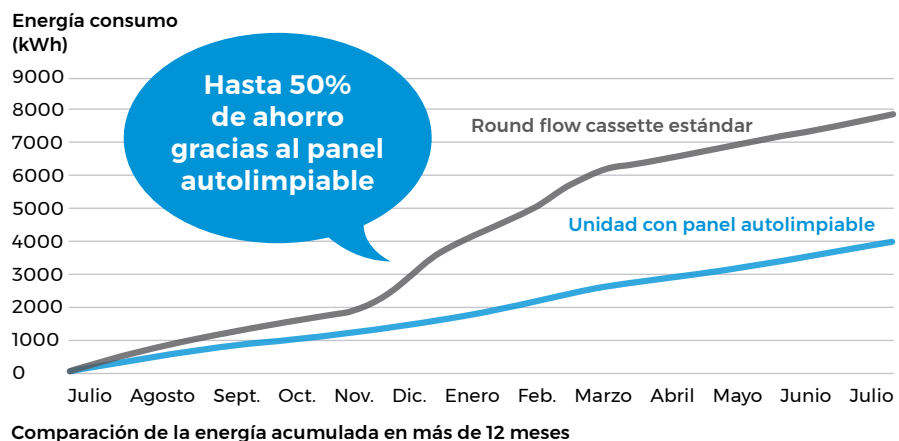

NOTA

Las capacidades de refrigeración nominales se basan en: temperatura interior: 27°CBS.

Las capacidades de calefacción nominales se basan en: temperatura interior: 20°CBS.

Las capacidades son netas, incluyendo una deducción para la refrigeración (una adición para la calefacción) para el calor del motor del ventilador.



CONTROL WIFI (Opcional)

La unidad interior se puede controlar desde cualquier localización vía smartphone, tablet, Alexa o Google Assistant.

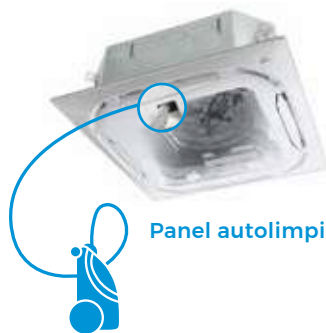

Panel autolimpiable



FXFQ-B



INVERTER R-410A



Confort de 360°

La unidad Round Flow de cassette crea un alto nivel de confort como consecuencia de:

- 1) Distribución radial del aire en 360°.
- 2) Mayor flujo de aire horizontal que se traduce en menos corrientes de aire frío.
- 3) La reducción de las velocidades del aire se traduce en una menor exposición directa a corrientes de aire frío en zonas ocupadas.
 - > Reloj con cambio automático de horario invierno/verano.
 - > Mayor confort gracias a la función "turbo" (rápida Refrigeración / Calefacción).



Calidad del aire

Filtro UV Streamer y Filtro de Alta Eficiencia (opcionales)

El filtro UV Streamer consigue la inhibición de virus y bacterias mediante combinación de la tecnología Flash streamer convencional, exclusiva de Daikin, con la tecnología LED UV-C y un filtro antibacteriano/ antivirico.

La combinación de estas tecnologías con la unidad interior Round Flow permitirá aspirar, capturar y **destruir el 99% de los virus en un tiempo de 30 minutos.**

El **filtro de alta eficiencia** es capaz de recoger partículas de hasta 0,3 µm, que no pueden ser recogidas por los prefiltros existentes.

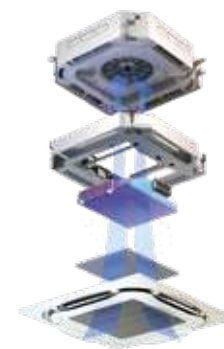

Paneles decorativos

Paneles decorativos	Blanco	Negro	Autolimpiable	Diseño integrado
	Panel	BYCQ140E 526,00 €	BYCQ140EB 722,00 €	BYCQ140EGF 1.059,00 €
Mando	BRC7FA532F 104,00 €	BRC7FA532FB 104,00 €	BRC7FA532F 104,00 €	BRC7FB532F 104,00 €
Sensor	BRYQ140B (opcional) 151,00 €	BRYQ140BB (opcional) 151,00 €	BRYQ140B (opcional) 151,00 €	BRYQ140C (opcional) 151,00 €

Control Madoka (Opcional)



Nota: para el funcionamiento del mando inalámbrico y del sensor, es necesario el control Madoka BRC1H52W / BRC1H52S / BRC1H52K.

BAEF125AWB + BAF55A125	UV Streamer (opcional)	1.124,00 €
BAF552AA160	Filtro alta eficiencia (1 unidad) (opcional)	83,00 €
BAF552AA160-5	Filtro alta eficiencia (5 unidades) (opcional)	347,00 €
BAF552AA160-10	Filtro alta eficiencia (10 unidades) (opcional)	652,00 €
ES.DKNWSERVER	Control Wifi + Control vía web/PC (opcional)	231,00 €
BRC1H52W/S/K	Control Madoka (por cable) Opcional. Ver modelos pág. 408	219,00 €
BRC7F532F	Control remoto (por infrarrojos)	215,00 €

UNIDADES ROUND FLOW CASSETTE	UNIDADES	PANEL	TOTAL
	FXFQ20B	BYCQ140E	2.016,00 €
	1.490,00 €	526,00 €	
	FXFQ25B	BYCQ140E	2.031,00 €
	1.505,00 €	526,00 €	
	FXFQ32B	BYCQ140E	2.063,00 €
	1.537,00 €	526,00 €	
	FXFQ40B	BYCQ140E	2.258,00 €
	1.732,00 €	526,00 €	
	FXFQ50B	BYCQ140E	2.356,00 €
	1.830,00 €	526,00 €	
	FXFQ63B	BYCQ140E	2.555,00 €
	2.029,00 €	526,00 €	
	FXFQ80B	BYCQ140E	2.781,00 €
	2.255,00 €	526,00 €	
	FXFQ100B	BYCQ140E	3.241,00 €
	2.715,00 €	526,00 €	
	FXFQ125B	BYCQ140E	3.488,00 €
	2.962,00 €	526,00 €	

Nota: filtro UV Streamer compatible sólo con panel BYCQ140E.

Nota: filtro Alta Eficiencia compatible con paneles BYCQ140E y BYCQ140EB.

Nota: para más información sobre opcionales de control ver página 413.

Industrial / Unidades de cassette vista

UNIDADES DE CASSETTE VISTA			FXUQ71A	FXUQ100A
Capacidad nominal	Refrigeración	kW	8,0	11,2
	Calefacción		9,0	12,5
Consumo	Refrigeración	W	90	200
	Calefacción		73	179
Dimensiones	Unidad	Al.xAn.xF.	mm	198 x 950 x 950
Peso	Unidad		kg	26,0
Presión sonora	Alto	dB(A)	40	47
	Bajo		36	40
Caudal de aire	Alto	m ³ /min	22,5	31
	Bajo		16	21
Velocidades del ventilador		nº	3	3
Refrigerante			R-410A	R-410A
Conexiones de tubería	Líquido	mm	ø 9,5 (3/8")	ø 9,5 (3/8")
	Gas	mm	ø 15,9 (5/8")	ø 15,9 (5/8")

NOTA

Las capacidades de refrigeración nominales se basan en: temperatura interior: 27°CBS.

Las capacidades de calefacción nominales se basan en: temperatura interior: 20°CBS.

Las capacidades son netas, incluyendo una deducción para la refrigeración (una adición para la calefacción) para el calor del motor del ventilador.



I FXUQ-A I

INVERTER R-410A



Características



- 1) Para adaptarse lo mejor posible a la forma de la habitación, se puede seleccionar entre 2, 3 o 4 salidas de aire.
- 2) Se puede orientar la descarga de aire con 5 posiciones diferentes entre 0 y 60 grados.
- 3) La forma de distribución del caudal de aire se puede adaptar a alturas de techo de hasta 3,5 m. sin pérdida de capacidad.
- 4) Ideal para espacios sin falso techo.
- 5) La caja BEVQ no es necesaria como en la serie anterior, ya que la válvula de expansión va integrada en la unidad.
- 6) Incluye bomba de drenaje de serie para una elevación de 500 mm.

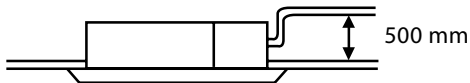

- 7) Única en el mercado.



CONTROL WIFI (Opcional)

La unidad interior se puede controlar desde cualquier localización via smartphone, tablet, Alexa o Google Assistant.

Control Madoka (Opcional)



BRC1H52W



BRC1H52S



BRC1H52K

ES.DKNWSERVER	Control Wifi + Control vía web/PC (opcional)	231,00 €
BRC7C58	Control remoto (por infrarrojos)	224,00 €
BRC1H52W/S/K	Control Madoka (por cable) Opcional. Ver modelos pág. 408	219,00 €

Nota: para más información sobre opcionales de control ver página 413.

UNIDADES DE CASSETTE VISTA	UNIDADES	TOTAL
	FXUQ71A	1.883,00 €
FXUQ100A	2.325,00 €	

BOMBA DE CALOR / RECUPERACIÓN DE CALOR / VRV /

VRV Indoor by Daikin / VRV IV⁺ / VRV IV C⁺ series / VRV IV W⁺ / VRV IV S⁺ series / VRV IV Compact

Industrial / Unidades de cassette 2 vías

UNIDADES DE CASSETTE 2 VÍAS			FXCQ20A	FXCQ25A	FXCQ32A
Capacidad nominal	Refrigeración	kW	2,2	2,8	3,6
	Calefacción		2,5	3,2	4,0
Consumo	Refrigeración	W	31	39	39
	Calefacción		28	35	35
Dimensiones y peso con panel decorativo	Modelo		BYBCQ40H	BYBCQ40H	BYBCQ40H
	Dimensiones	Al.xAn.xF.	360 x 1.070 x 700	360 x 1.070 x 700	360 x 1.070 x 700
	Peso		29,0	29,0	29,0
Presión sonora	Alto	dB(A)	32,0	34,0	34,0
	Bajo		28,0	29,0	30,0
Caudal de aire	Alto	m ³ /min	10,5	11,5	11,5
	Bajo		7,5	8,0	8,0
Velocidades del ventilador		nº	2	2	2
Refrigerante			R-410A	R-410A	R-410A
Conexiones de tubería	Líquido	mm	ø 6,4 (1/4")	ø 6,4 (1/4")	ø 6,4 (1/4")
	Gas		ø 12,7 (1/2")	ø 12,7 (1/2")	ø 12,7 (1/2")

UNIDADES DE CASSETTE 2 VÍAS			FXCQ40A	FXCQ50A	FXCQ63A
Capacidad nominal	Refrigeración	kW	4,5	5,6	7,1
	Calefacción		5,0	6,3	8,0
Consumo	Refrigeración	W	41	59	63
	Calefacción		37	56	60
Dimensiones y peso con panel decorativo	Modelo		BYBCQ40H	BYBCQ63H	BYBCQ63H
	Dimensiones	Al.xAn.xF.	360 x 1.070 x 700	360 x 1.285 x 700	360 x 1.285 x 700
	Peso		29,0	33,0	36,0
Presión sonora	Alto	dB(A)	36,0	37,0	39,0
	Bajo		31,0	31,0	32,0
Caudal de aire	Alto	m ³ /min	12,0	15,0	16,0
	Bajo		8,5	10,5	11,5
Velocidades del ventilador		nº	2	2	2
Refrigerante			R-410A	R-410A	R-410A
Conexiones de tubería	Líquido	mm	ø 6,4 (1/4")	ø 6,4 (1/4")	ø 9,5 (3/8")
	Gas		ø 12,7 (1/2")	ø 12,7 (1/2")	ø 15,9 (5/8")

UNIDADES DE CASSETTE ANGULAR			FXKQ20A	FXKQ25A	FXKQ32A	FXKQ40A	FXKQ50A	FXKQ63A
Capacidad nominal	Refrigeración	kW	2,2	2,8	3,6	4,5	5,6	7,1
	Calefacción		2,5	3,2	4,0	5,0	6,3	8,0
Consumo	Refrigeración	W	24	24	33	38	55	118
Dimensiones	Unidad	Al.xAn.xF.	mm	200 x 840 x 470	200 x 840 x 470	200 x 840 x 470	200 x 1240 x 470	200 x 1240 x 470
Peso	Unidad		kg	17	17	18	23	23
Panel decorativo	Modelo		BYK32G	BYK32G	BYK32G	BYK63G	BYK63G	BYK63G
	Dimensiones	Al.xAn.xF.	mm	80 x 950 x 550	80 x 950 x 550	80 x 950 x 550	80 x 1350 x 550	80 x 1350 x 550
Presión sonora	Alto	dB(A)	36	37	38	40	42	56
	Medio		33	34	35	37	40	53
	Bajo		30	31	32	34	37	50
Caudal de aire	Alto	m ³ /min	7,1	7,1	8,5	12,9	15,5	21,5
	Medio		6,0	6,0	7,3	11,0	13,2	17,0
	Bajo		5,0	5,0	9,0	9,1	11,0	14,1
Velocidades del ventilador		nº	3	3	3	3	3	
Refrigerante			R-410A	R-410A	R-410A	R-410A	R-410A	
Conexiones de tubería	Líquido	mm	ø 6,4 (1/4")	ø 6,4 (1/4")	ø 6,4 (1/4")	ø 6,4 (1/4")	ø 6,4 (1/4")	ø 9,5 (3/8")
	Gas		ø 12,7 (1/2")	ø 12,7 (1/2")	ø 12,7 (1/2")	ø 12,7 (1/2")	ø 12,7 (1/2")	ø 15,9 (5/8")

UNIDADES HORIZONTALES DE TECHO			FXHQ32A	FXHQ63A	FXHQ100A
Capacidad nominal	Refrigeración	kW	3,6	7,1	11,2
	Calefacción		4,0	8,0	12,5
Consumo	Refrigeración	W	107	111	237
	Calefacción		107	111	237
Dimensiones	Al.xAn.xF.	mm	235 x 960 x 690	235 x 1.270 x 690	235 x 1.590 x 690
Peso	Unidad	kg	24,0	33,0	39,0
Presión sonora	Alto	dB(A)	36	37	44
	Bajo		31	34	34
Caudal de aire	Alto	m ³ /min	14	20	29,5
	Bajo		10	14	19
Velocidades del ventilador		nº	2	3	3
Refrigerante			R-410A	R-410A	R-410A
Conexiones de tubería	Líquido	mm	ø 6,4 (1/4")	ø 9,5 (3/8")	ø 9,5 (3/8")
	Gas		ø 12,7 (1/2")	ø 15,9 (5/8")	ø 15,9 (5/8")

NOTA

Las capacidades de refrigeración nominales se basan en: temperatura interior: 27°CBS.

Las capacidades de calefacción nominales se basan en: temperatura interior: 20°CBS.

Las capacidades son netas, incluyendo una deducción para la refrigeración (una adición para la calefacción) para el calor del motor del ventilador.



| FXCQ-A |



| FXKQ-A |



| FXHQ-A |

INVERTER R-410A



○ Características

- 1) Puede instalarse en un espacio de falso techo de solo 355 mm.
- 2) Fácil instalación en falsos techos: todas las unidades tienen un fondo de 700 mm.
- 3) Funcionamiento súper silencioso: desde 28 dBA.
- 4) El mecanismo de swing automático garantiza una distribución uniforme del aire y de la temperatura ambiente y evita el ensuciamiento del techo.
- 5) Opción de elegir entre 2 posiciones de orientación automática para una máxima comodidad.
- 6) Posibilidad de entrada de aire exterior directa.
- 7) Bomba de drenaje de serie para una elevación de 500 mm.

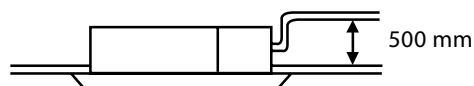

○ FXHQ-A

Las unidades FXHQ pueden instalarse en edificios nuevos o existentes y tienen un funcionamiento extremadamente silencioso (hasta 31 dBA de nivel de presión sonora).

Utiliza una aleta W-Coanda para mejorar las características de circulación del aire horizontal y vertical. La descarga de aire es más amplia gracias al efecto Coanda (hasta 100 grados).

○ FXKQ-A

1) Las unidades FXKQ han sido diseñadas específicamente para su utilización en ambientes con poco espacio libre sobre el falso techo. Se requiere un espacio de falso techo de solo 220 mm. con el espaciador de panel opcional.

2) El mecanismo de orientación automática garantiza una distribución uniforme del aire y de la temperatura ambiente.

3) La unidad dispone de una conexión precortada para el acoplamiento de un pequeño conducto de impulsión.

4) Incluye bomba de drenaje.



CONTROL WIFI (Opcional)

La unidad interior se puede controlar desde cualquier localización via smartphone, tablet, Alexa o Google Assistant.

○ Control Madoka (Opcional)



BRC1H52W



BRC1H52S



BRC1H52K

ES.DKNWSERVER	Control Wifi + Control vía web/PC (opcional)	231,00 €
BRC7C52	Control remoto (por infrarrojos)	338,00 €
BRC1H52W/S/K	Control Madoka (por cable) Opcional. Ver modelos pág. 408	219,00 €

PARA FXKQ

ES.DKNWSERVER	Control Wifi + Control vía web/PC (opcional)	231,00 €
BRC4C61	Control remoto (por infrarrojos)	338,00 €
BRC1H52W/S/K	Control Madoka (por cable) Opcional. Ver modelos pág. 408	219,00 €

PARA FXHQ

ES.DKNWSERVER	Control Wifi + Control vía web/PC (opcional)	231,00 €
BRC7GA53-9	Control remoto (por infrarrojos)	224,00 €
BRC1H52W/S/K	Control Madoka (por cable) Opcional. Ver modelos pág. 408	219,00 €

	UNIDADES	PANEL	TOTAL
UNIDADES DE CASSETTE 2 VÍAS	FXCQ20A	BYBCQ40H	2.366,00 €
	1.799,00 €	567,00 €	
	FXCQ25A	BYBCQ40H	2.471,00 €
	1.904,00 €	567,00 €	
	FXCQ32A	BYBCQ40H	2.542,00 €
	1.975,00 €	567,00 €	
	FXCQ40A	BYBCQ40H	2.762,00 €
	2.195,00 €	567,00 €	
	FXCQ50A	BYBCQ63H	2.936,00 €
	2.285,00 €	651,00 €	
FXCQ63A	BYBCQ63H	3.057,00 €	
2.406,00 €	651,00 €		
UNIDADES DE CASSETTE ANGULAR	FXKQ20A	BYK32G	2.443,00 €
	2.106,00 €	337,00 €	
	FXKQ25A	BYK32G	2.550,00 €
	2.213,00 €	337,00 €	
	FXKQ32A	BYK32G	2.566,00 €
	2.229,00 €	337,00 €	
	FXKQ40A	BYK63G	2.643,00 €
	2.265,00 €	378,00 €	
	FXKQ50A	BYK63G	2.813,00 €
	2.435,00 €	378,00 €	
FXKQ63A	BYK63G	2.941,00 €	
2.563,00 €	378,00 €		
UNIDADES HORIZONTALES DE TECHO	FXHQ32A		2.332,00 €
	FXHQ63A		2.848,00 €
	FXHQ100A		3.472,00 €

Nota: para más información sobre opcionales de control ver página 413.

Unidad interior para producción de agua caliente a baja temperatura y fría



! HXY-A8 !

o Características

- 1) Calefacción/refrigeración de espacios de alta eficiencia.
- 2) Se puede utilizar en una amplia variedad de aplicaciones como calefacción por suelo radiante, unidades de tratamiento de aire, radiadores de baja temperatura...
- 3) Rango de temperatura del agua de salida de 5 a 45°C; sin resistencia eléctrica.
- 4) Rango de funcionamiento amplio para producción de agua caliente, con temperaturas exteriores de entre -20 a +15°C.
- 5) Ahorra tiempo en el diseño e instalación del sistema, puesto que todos los componentes están totalmente integrados con control directo sobre la temperatura del agua de salida.
- 6) Ahorra espacio gracias al diseño de montaje en pared.
- 7) No es necesaria una conexión de gas ni un depósito de gasoil.



UNIDAD INTERIOR (HIDROBOX)		HXY080A8	HXY125A8
Capacidad refrigeración	kW	8,00	12,50
Capacidad calefacción	kW	9,00	14,00
Refrigerante		R-410A	R-410A
Dimensiones	Alto	mm 890	890
	Ancho	mm 480	480
	Fondo	mm 344	344
Peso	kg	44,0	44,0
Alimentación eléctrica		I / 220V	I / 220V

SUELO RADIANTE / REFRESCANTE



HIDROBOX	UNIDADES	TOTAL
	HXY080A8	3.094,00 €
	HXY125A8	3.817,00 €

Rango de funcionamiento de temperatura ambiente exterior

Rango de funcionamiento de temperatura de salida de agua

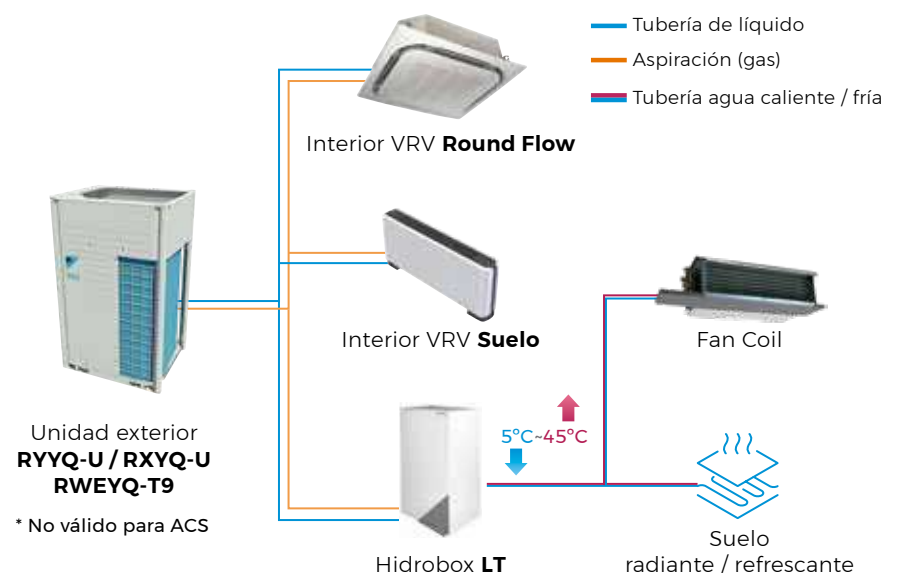
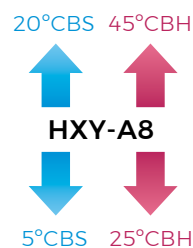
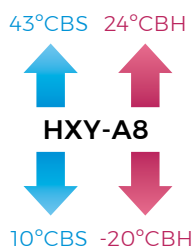

PRODUCCIÓN DE AGUA CALIENTE SANITARIA (ACS) / VRV /

VRV IV+

Unidades interiores para producción de agua caliente a baja y alta temperatura con recuperación de calor (Recuperación de Calor)

Hasta 80°C solo con refrigerante

R-410A



I HXHD125-200A8 I

¿Cómo funciona?. 2 etapas frigoríficas

- 1 Unidad exterior evaporadora:**
Intercambio de energía del aire - al circuito refrigerante R-410A
- 2 Intercambiador de placas intermedio:**
Transferencia de energía R410A - R134a
- 3 Unidad interior condensadora:**
Intercambio de energía R134a - agua, permitiendo temperaturas de hasta 80°C

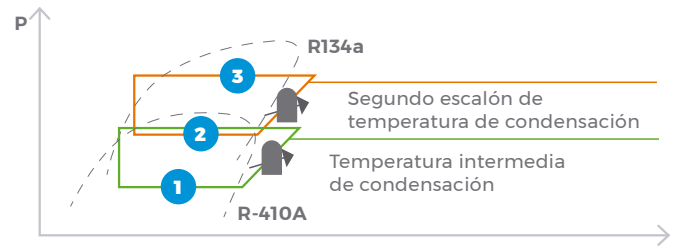

Producción de ACS y calefacción: **máximo ahorro mediante la recuperación de calor**

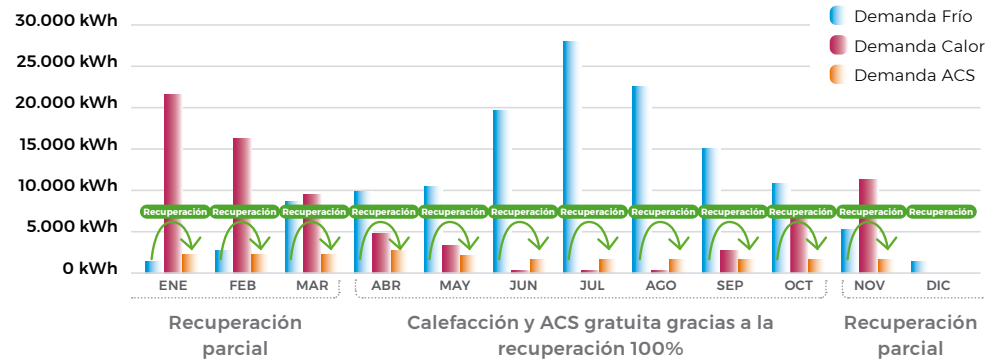

UNIDAD INTERIOR (HIDROBOX)		HXHD125A8	HXHD200A8
Potencia calefacción	kW	14,00	22,4
Refrigerante		R-134a / R-410A	R-134a / R-410A
Dimensiones	Alto	mm 705	mm 705
	Ancho	mm 600	mm 600
	Fondo	mm 695	mm 695
Peso	kg	92,0	147,0
Presión sonora nivel	nivel (2)	dB(A) 43	46
	nivel (3)	38	45
Alimentación eléctrica		I / 220V	III / 380V

PRECIO	Unidad interior	HXHD125A8	HXHD200A8
	TOTAL		5.492,00 €

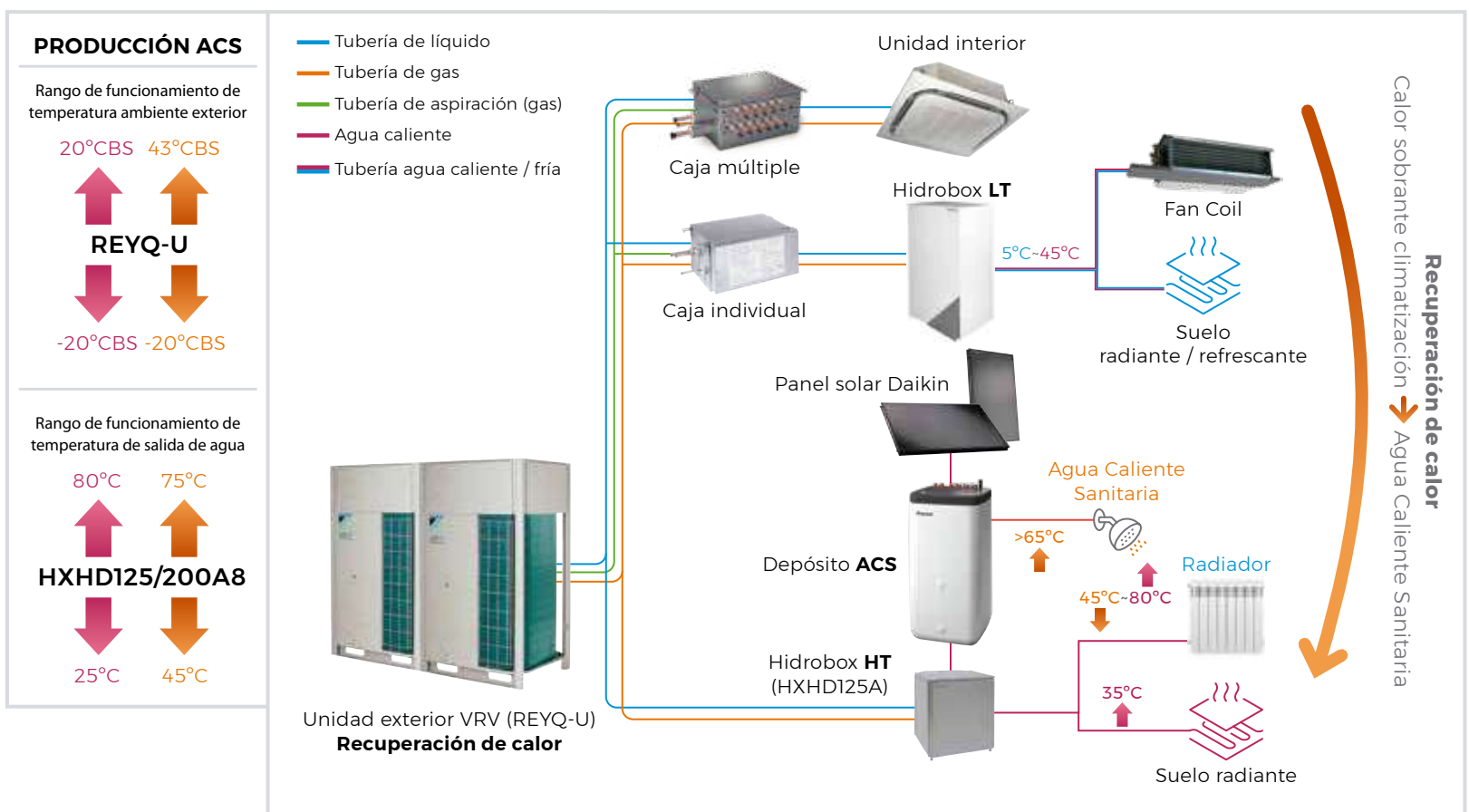

Nota: para producción de ACS con depósito externo es necesario la instalación de una sonda (5002145).



Módulo intercambiador de calor
I RDXYQ5-8T8 I



Módulo de compresión
I RKXYQ5-8T8 I

Consulta nuestras soluciones de mantenimiento y monitorización en la página 438

CONJUNTO VRV INDOOR			SB.RKXYQ5T8	SB.RKXYQ8T
Capacidad		CV	5	8
Capacidad de refrigeración			14 / 14 / 14,8	21,4 / 22,5 / 23,7
Capacidad de calefacción	EFI / 100% / 130%	kW	14 / 16 / 16,1	21,4 / 25 / 26,7
EER/COP	EFI		3,2 / 3,68	2,8 / 3,6
Número máximo de unidades interiores conectables			10	17
Índice de conexión interior	Mín. / Nom. / Máx.		62,5 / 125 / 162,5	100 / 200 / 260
Refrigerante R-410A	kg / TCO ₂ eq / PCA		2,0 / 4,20 / 2.087,5	4,0 / 8,35 / 2.087,5

MÓDULO INTERCAMBIADOR DE CALOR			RDXYQ5T8	RDXYQ8T
Dimensiones	Altura x Anchura x Profundidad	mm	397 x 1.456 x 1.044	397 x 1.456 x 1.044
Peso		kg	97	103
Tamaño boca de retorno		mm	1.200 x 300	1.200 x 300
Tamaño de impulsión		mm		
ESP	Mín. / Nom. / Máx.	Pa	30 / 60 / 150	30 / 60 / 150
Caudal de aire		m ³ /min	55	100
Nivel de presión sonora		dBA	47	54
Tubo de descarga	D.E.	mm	32	32
Alimentación eléctrica	Fase / Frecuencia / Tensión		1~ / 50 Hz / 220-240 V	1~ / 50 Hz / 220-240 V

MÓDULO DEL COMPRESOR			RKXYQ5T8	RKXYQ8T
Dimensiones	Altura x Anchura x Profundidad	mm	701 x 600 x 550	701 x 760 x 554
Peso		kg	77	105
Carga de refrigerante		kg	2,0	4,0
Nivel de presión sonora		dBA	47	48
Alimentación eléctrica	Fase / Frecuencia / Tensión		3~/50 Hz/380-415 V	3~/50 Hz/380-415 V

CONEXIONES DE TUBERÍA				SB.RKXYQ5T8	SB.RKXYQ8T
Conexiones de tubería entre el módulo del compresor (CM) y el módulo intercambiador de calor (HM)	Líquido	D.E.	mm	12,7 (1/2")	12,7 (1/2")
	Gas	D.E.	mm	19,1 (3/4")	22,2 (7/8")
	Longitud máxima		m	30	30
	Diferencia de altura máx. CM por debajo del HM		m	10	10
	Diferencia de altura máx. CM por encima del HM		m	10	10
Conexiones de tubería entre el módulo del compresor (CM) y las unidades interiores (IU)	Líquido	D.E.	mm	9,52 (3/8")	9,52 (3/8")
	Gas	D.E.	mm	15,9 (5/8")	19,1 (3/4")
	Longitud de tubería total máx (incl. tubería al HM)		m	140	300
	Longitud máx. a la última IU		m	70 (90 equivalente)	70 (90 equivalente)
	Diferencia de altura máx. CM por debajo de las IU		m	30	30
	Diferencia de altura máx. CM por encima de las IU		m	30	30
	Diferencia de altura máx - IU - IU		m	15	15

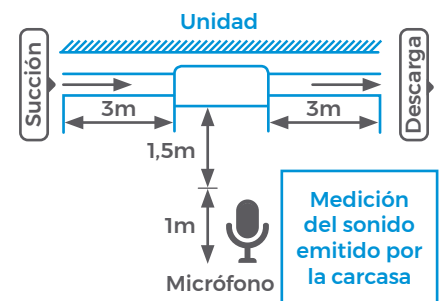

Notas

1. Condiciones de campo libre.
2. Condiciones de funcionamiento nominal.
3. dBA= Nivel de presión sonora ponderado A (escala de A de acuerdo en IEC).
4. Presión acústica de referencia 0 dB = 20 µPa.
5. Para más información, remitirse al catálogo técnico.

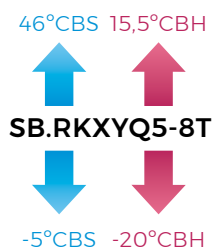

NOTA

Las capacidades de refrigeración se basan en: temperatura interior: 27° CBS, 19° CBH temperatura exterior: 35° CBS; tubería refrigerante equivalente: 7,5m; diferencia de nivel: 0m.

Las capacidades de calefacción se basan en: temperatura interior: 20° CBS; temperatura exterior: 7° CB S, 6° CBH; tubería refrigerante equivalente: 7,5m; diferencia de nivel: 0m.

La medición del nivel sonoro se realiza en una cámara semi-anechoica.



○ Características VRV IV Indoor

1) Configuración en 2 módulos: permite mayor flexibilidad en la instalación, ajustándose a las características arquitectónicas. Reducción de pesos.

2) Intercambiador de calor en forma de V y ventiladores Inverter: altos valores de eficiencia gracias a la gran superficie de intercambio

3) Mantenimiento sencillo: buena accesibilidad de los componentes. Además, las reducidas dimensiones maximizan el uso del espacio.

4) ESP ajustable desde 30 hasta 150Pa: adaptabilidad a un rango amplio de configuraciones de conductos gracias al ventilador Inverter.

5) Amplio rango de unidades interiores compatibles (VRV, Cortinas de aire y climatizadores de expansión directa): hasta 17 unidades interiores conectables con simultaneidades del 130%.

○ Características intercambiador de calor

Atendiendo a razones de espacio y flexibilidad, con una altura de tan solo 397 mm, el intercambiador de calor en forma de V se ajusta perfectamente a las dimensiones de un falso techo estándar.

1) Máxima superficie de condensación: aumenta la eficiencia energética.

2) Altos valores de ESP (presión disponible para instalación de conducto): Incorpora la tecnología Inverter que modula la frecuencia del ventilador para variar la presión disponible (30-150 Pa).

3) Ventiladores Plug Fan con aspas convexas que reducen las pérdidas por fricción.

4) Caudal nominal reducido para cumplir con la legislación vigente.

5) Sistema VRT: Ajuste continuo de la temperatura de evaporación de acuerdo con la capacidad requerida y las condiciones climáticas exteriores.

○ Configuración del sistema

1) Intercambiador de calor remoto

RDXYQ-TV1B: intercambiador de calor compacto con ventiladores centrífugos. Presión disponible desde 30 hasta 150Pa. Altura 397 mm.

2) Módulo de compresión RKXYQ-T8:

diseño compacto para ubicar en almacén, cuarto técnico o back office. Con una presión sonora de 47dBA.

3) Unidades interiores: compatible con todas las unidades interiores de VRV, cortinas de aire y climatizadores de expansión directa.

○ Características módulo de compresión

En cuanto al módulo de compresión, sus reducidas dimensiones permiten su instalación en cualquier cuarto técnico, almacén, archivo... En su interior se encuentra el compresor Scroll, separador de aceite, válvula de 4 vías, sensores de alta y baja presión, etc. Además, el cuadro de conexiones es abatible, posibilitando un acceso rápido y sencillo para un correcto mantenimiento.

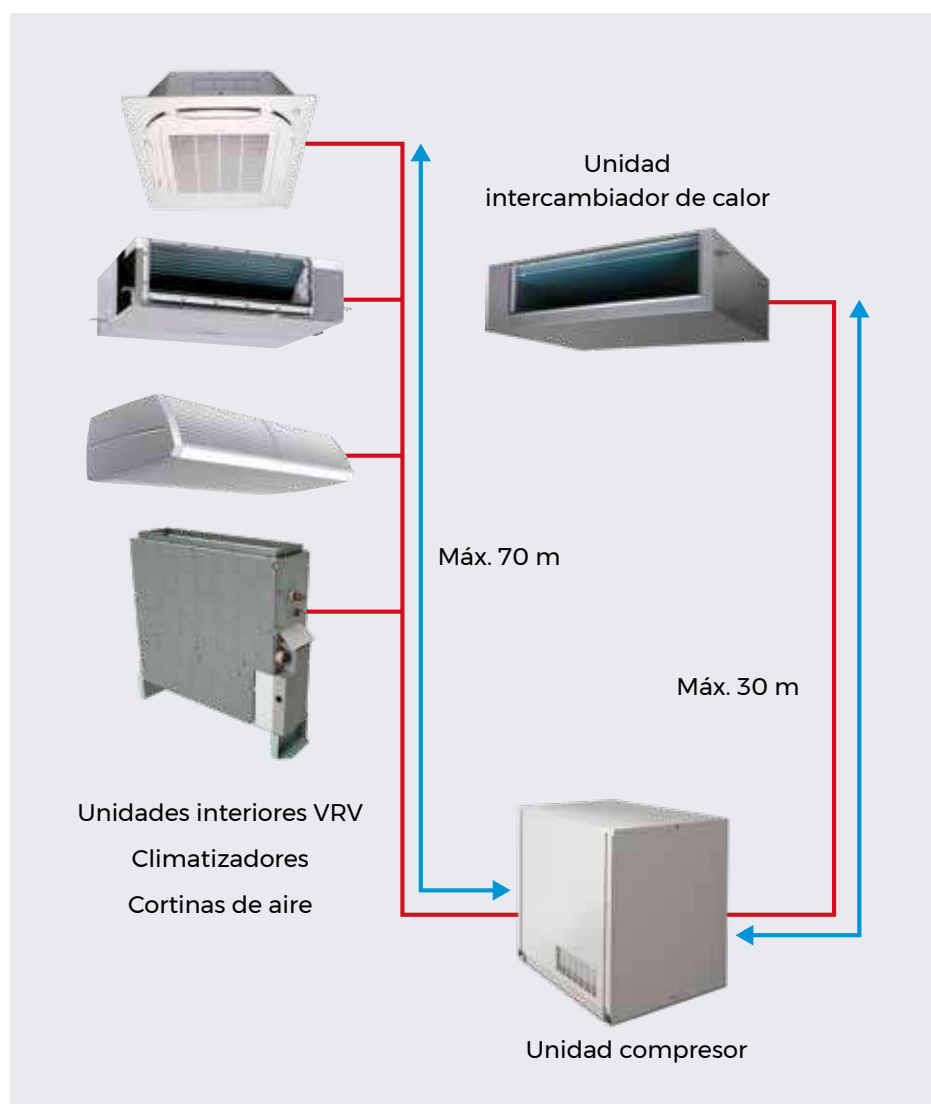

	INTERCAMBIADOR DE CALOR	MÓDULO COMPRESOR	TOTAL
SB.RKXYQ5T8	RDXYQ5T8	RKXYQ5T8	11.892,00 €
	5.042,00 €	6.850,00 €	
SB.RKXYQ8T	RDXYQ8T	RKXYQ8T	15.797,00 €
	6.649,00 €	9.148,00 €	

Nota: para más información sobre las ventajas del programa LOOP de Daikin consultar la página 6.



■ RXYSQ-TV9/TY1 ■

Cómo calcular la cantidad adicional de refrigerante que se debe añadir:
 Cantidad adicional de refrigerante que se debe añadir R (kg). El valor de R deberá redondearse en unidades de 0,1 kg.

$$R = \left(\frac{\text{Longitud total (en metros) del tamaño de la tubería de líquido con } \varnothing 12,7}{\text{Longitud total (en metros) del tamaño de la tubería de líquido con } \varnothing 9,5} \right) \times 0,12 + \left(\frac{\text{Longitud total (en metros) del tamaño de la tubería de líquido con } \varnothing 9,5}{\text{Longitud total (en metros) del tamaño de la tubería de líquido con } \varnothing 6,4} \right) \times 0,059 + \left(\frac{\text{Longitud total (en metros) del tamaño de la tubería de líquido con } \varnothing 6,4}{\text{Longitud total (en metros) del tamaño de la tubería de líquido con } \varnothing 6,4} \right) \times 0,022$$

Ejemplo de derivación de refrigerante mediante una junta y un colector Refnet

a: ø 9,5x30m d: ø 9,5x13m g: ø 6,4x10m j: ø 6,4x10m
 b: ø 9,5x10m e: ø 6,4x10m h: ø 6,4x20m k: ø 6,4x9m
 c: ø 9,5x10m f: ø 6,4x10m i: ø 9,5x10m

R = [73 x 0,054] + [69 x 0,022] = 5,46 = 5,5 kg

Consulta nuestras soluciones de mantenimiento y monitorización en la página 438

UNIDADES EXTERIORES MINI-VRV IV				RXYSQ4TV9	RXYSQ5TV9	RXYSQ6TV9	RXYSQ8TY1	RXYSQ10TY1	RXYSQ12TY1
Capacidad nominal	Refrigeración	Nominal	kW	12,1	14,0	15,5	22,4	28,0	33,5
	Calefacción		kW	12,1	14,0	15,5	22,4	28,0	33,5
Consumo	Refrigeración	Nominal	kW	3,03	3,73	4,56	6,12	8,24	10,2
	Calefacción		kW	2,68	3,27	3,97	5,20	6,60	8,19
SEER	Refrigeración			7,0	6,8	7,0	6,3	6,3	6,5
SCOP	Calefacción			4,4	4,6	4,9	4,2	4,1	4,3
ηs,c (%)	Refrigeración			278,9	270,1	278,0	247,3	247,4	256,5
ηs,h (%)	Calefacción			171,6	182,9	192,8	165,8	162,4	169,6
Nº máx. de unid. interiores conectables			nº	8	10	12	17	21	26
Índice de capacidad mín./máx. de unid. interiores conectables				50 / 130	62,5 / 162,5	70 / 182	100 / 260	125 / 325	150 / 390
Alimentación eléctrica			V	I / 220V	I / 220V	I / 220V	III / 380V - 415V	III / 380V - 415V	III / 380V - 415V
Conexiones	Líquido		mm	ø 9,5 (3/8")	ø 9,5 (3/8")	ø 9,5 (3/8")	ø 9,5 (3/8")	ø 9,5 (3/8")	ø 12,7 (1/2")
	Gas		mm	ø 15,9 (5/8")	ø 15,9 (5/8")	ø 19,1 (3/4")	ø 19,1 (3/4")	ø 22,2 (7/8")	ø 25,4 (1")
Refrigerante R-410A	kg / TCO ₂ eq / PCA			3,6 / 7,5 / 2.087,5	3,6 / 7,5 / 2.087,5	3,6 / 7,5 / 2.087,5	5,5 / 9,4 / 2.087,5	7 / 14,6 / 2.087,5	8 / 16,7 / 2.087,5
Nº hilos de interconexión				2 + T	2 + T	2 + T	3 + T	3 + T	3 + T
Caudal de aire	Refrigeración	Nominal	m ³ /min	106	106	106	140	182	182
	Tipo				SWING	SWING	SWING	SCROLL	SCROLL
Compresor	Cantidad			1	1	1	1	1	1
	Etapas de capacidad			31	31	31	31	31	31
	Alto		mm	1.345	1.345	1.345	1.430	1.615	1.615
Dimensiones	Ancho		mm	900	900	900	940	940	940
	Fondo		mm	320	320	320	320	460	460
	Peso		kg	104	104	104	144	175	180
Presión sonora	Refrigeración (A)		dBA	50	51	51	55	55	57
PRECIO				7.231,00 €	7.574,00 €	8.276,00 €	12.408,00 €	13.927,00 €	16.338,00 €

Nota: disponible versión trifásica (III / 380V) RXYSQ4TY9, RXYSQ5TY9 y RXYSQ6TY9 sin incremento de precio. Consultar disponibilidad.

	RXYSQ4TV9	RXYSQ5TV9	RXYSQ6TV9	RXYSQ8TY1	RXYSQ10TY1	RXYSQ12TY1
Longitud total (m)	300	300	300	300	300	300
Longitud máxima exterior-interior (L) (real/equivalente)	120 (150)	120 (150)	120 (150)	100 (130)	120 (150)	120 (150)
Diferencia de nivel máxima (H)	50*	50*	50*	50*	50*	50*
Diferencia de nivel máxima entre interiores (h)	15	15	15	15	15	15

* Si la unidad exterior se encuentra en una posición inferior a las unidades interiores, la diferencia de nivel máxima es 40m.

DERIVACIÓN / COLECTOR REFNET		Precio
KHRQ22M20T (derivación)		188,00 €
KHRQ22M29H		371,00 €

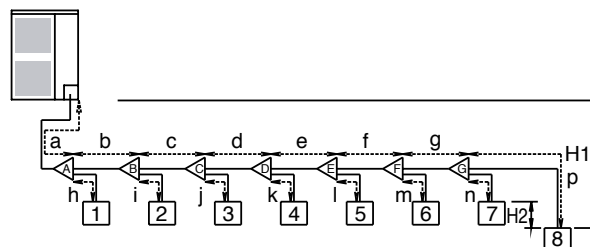

46°CBS 15,5°CBH

RXYSQ-T

-5°CBS -20°CBH

NOTA
 Las capacidades de refrigeración se basan en: temperatura interior: 27° CBS, 19° CBH temperatura exterior: 35° CBS; tubería refrigerante equivalente: 7,5m; diferencia de nivel: 0m.
 Las capacidades de calefacción se basan en: temperatura interior: 20° CBS; temperatura exterior: 7° CBS, 6° CBH; tubería refrigerante equivalente: 7,5m; diferencia de nivel: 0m.
 La medición del nivel sonoro se realiza en una cámara semi-anechoica.

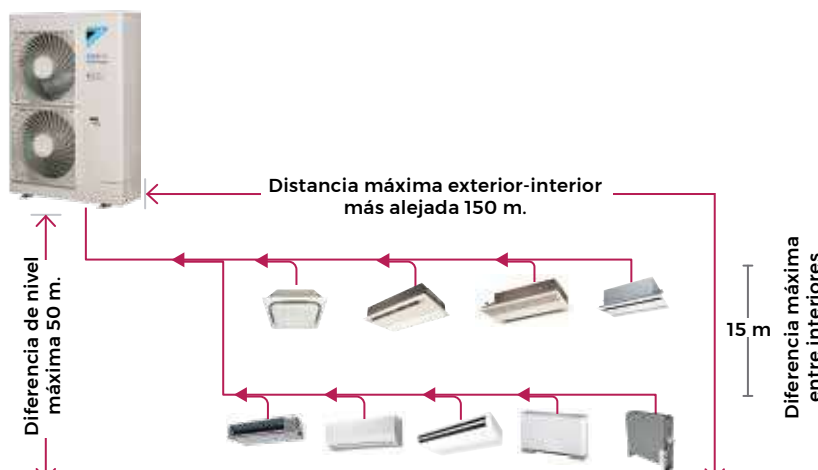

Nota: para más información sobre las ventajas del programa LOOP de Daikin consultar la página 6.

BOMBA DE CALOR / VRV /

Industrial / Unidades exteriores **MINI VRV IV Compact**

I RXYSQ4-6TV1 I

UNIDADES EXTERIORES VRV IV COMPACT				RXYSQ4TV1	RXYSQ5TV1	RXYSQ6TV1
Capacidad nominal	Refrigeración	Nominal	kW	12,1	14,0	15,5
	Calefacción			12,1	14,0	15,5
Consumo	Refrigeración	Nominal	kW	3,43	4,26	5,74
	Calefacción			2,82	3,43	4,18
SEER	Refrigeración			8,1	7,7	7,1
SCOP	Calefacción			4,6	4,7	4,7
ηs,c (%)	Refrigeración			322,8	303,4	281,3
ηs,h (%)	Calefacción			182,3	185,1	186,0
Nº máx. de unid. interiores conectables			nº	8	10	12
Índice de capacidad mín./máx. de unid. interiores conectables				50 / 130	62,5 / 162,5	70,0 / 182
Alimentación eléctrica			V	1 / 220V	1 / 220V	1 / 220V
Conexiones	Líquido		mm	ø 9,5 (3/8")	ø 9,5 (3/8")	ø 9,5 (3/8")
	Gas		mm	ø 15,9 (5/8")	ø 15,9 (5/8")	ø 19,1 (3/4")
Refrigerante R-410A	kg / TCO ₂ eq / PCA			3,7 / 7,7 / 2.087,5	3,7 / 7,7 / 2.087,5	3,7 / 7,7 / 2.087,5
Nº hilos de interconexión				2 + T	2 + T	2 + T
Caudal de aire	Refrigeración	Nominal	m ³ /min	91	91	91
	Calefacción			91	91	91
Compresor	Tipo			SWING	SWING	SWING
	Cantidad			1	1	1
	Etapas de capacidad			33	33	33
Dimensiones	Alto		mm	823	823	823
	Ancho		mm	940	940	940
	Fondo		mm	460	460	460
Peso			kg	89	89	89
Presión sonora	Refrigeración	(A)	dBA	51	52	53
PRECIO				6.870,00 €	7.195,00 €	7.862,00 €

	RXYSQ4TV1	RXYSQ5TV1	RXYSQ6TV1
Longitud total (m)	300 m	300 m	300 m
Longitud máxima exterior-interior (L) (real/equivalente)	70 / (90) m	70 / (90) m	70 / (90) m
Diferencia de nivel máxima (H)	30 m	30 m	30 m
Diferencia de nivel máxima entre interiores (h)	15 m	15 m	15 m

o MINI VRV IV-S COMPACT (RXYSQ-Q-T)

Con el propósito de superar los retos de estética y normativa vigente, la nueva serie Compact es la solución ideal debido a su impacto visual mínimo y nivel sonoro reducido. Esta nueva gama dispone de capacidades de 4 CV, 5 CV y 6 CV que son un 15% más ligeras y un 39% más bajas que las equivalentes de la gama Mini VRV IV Standard.

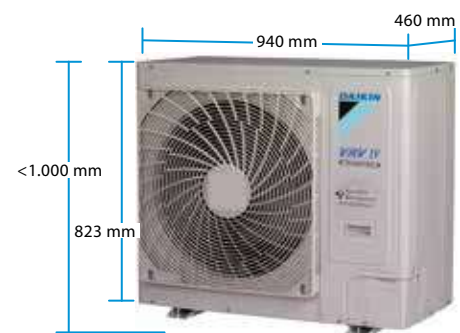

-39% reducción altura vs VRV IV-S

46°CBS 15,5°CBH



-5°CBS -20°CBH

NOTA

Las capacidades de refrigeración se basan en: temperatura interior: 27° CBS, 19° CBH temperatura exterior: 35° CBS; tubería refrigerante equivalente: 7,5m; diferencia de nivel: 0m.

Las capacidades de calefacción se basan en: temperatura interior: 20° CBS; temperatura exterior: 7° CBS, 6° CBH; tubería refrigerante equivalente: 7,5m; diferencia de nivel: 0m.

La medición del nivel sonoro se realiza en una cámara semi-anechoica.

Consulta nuestras
soluciones de
mantenimiento y
monitorización en
la página 438



| RXMLQ8T / RXYLQ10-14T |



| RXYLQ16-28T |



| Combinaciones hasta 42 CV |

COMBINACIONES VRV-IV C⁺

UNIDADES EXTERIORES VRV-IV C ⁺			RXMLQ8T	RXYLQ10T	RXYLQ12T	RXYLQ14T	RXYLQ16T	RXYLQ18T	RXYLQ20T	RXYLQ22T
Capacidad nominal	Refrigeración	kW	-	28	33,5	40	45	50,4	56	61,5
	Calefacción		-	31,5	37,5	45	50	56,5	63	69
SEER			-	6,36	6,93	6,83	6,62	6,47	6,36	6,65
SCOP			-	3,68	3,51	3,5	3,52	3,59	3,68	3,58
η _{s,c} (%)			-	251,4	274,4	270,1	261,8	255,7	251,4	263
η _{s,h} (%)			-	144,3	137,6	137,1	138	140,5	144,3	140,3
Cantidad máx. de unid. interiores conectables			-	22	26	30	34	39	43	47
Índice de capacidad total de unid. interiores conectables (Mín.-Nom.-Máx.)			-	175/250/325	210/300/390	245/350/455	280/400/520	315/450/585	350/500/650	385/550/715
Alimentación eléctrica			V	III / 380 V - 415 V	III / 380 V - 415 V	III / 380 V - 415 V	III / 380 V - 415 V	III / 380 V - 415 V	III / 380 V - 415 V	III / 380 V - 415 V
Compresor	Tipo		SCROLL	SCROLL	SCROLL	SCROLL	SCROLL	SCROLL	SCROLL	SCROLL
	Cantidad		1	1	1	1	2	2	2	2
Conexiones de tubería	Líquido	mm	ø 9,5 (3/8")	ø 9,5 (3/8")	ø 12,7 (1/2")	ø 12,7 (1/2")	ø 12,7 (1/2")	ø 15,9 (5/8")	ø 15,9 (5/8")	ø 15,9 (5/8")
	Gas	mm	ø 19,1 (3/4")	ø 22,2 (7/8")	ø 28,6 (1 1/8")	ø 28,6 (1 1/8")	ø 28,6 (1 1/8")	ø 28,6 (1 1/8")	ø 28,6 (1 1/8")	ø 28,6 (1 1/8")
Refrigerante R-410A	kg / TCO ₂ eq / PCA		11,8 / 24,6 / 2.087,5	11,8 / 24,6 / 2.087,6	11,8 / 24,6 / 2.087,7	11,8 / 24,6 / 2.087,8	-	-	-	-
Caudal de aire	Refrig./Calef.	m ³ /min	171	171	226	226	342	342	342	397
	Alto	mm	1.685	1.685	1.685	1.685	1.685	1.685	1.685	1.685
Dimensiones	Ancho	mm	1240	1240	1240	1240	2.500	2.500	2.500	2.500
	Fondo	mm	765	765	765	765	765	765	765	765
Peso de la máquina	kg		302	302	302	302	604	604	604	604
Presión sonora	dB(A)		55	56	59	59	64	65	66	-
Nº de unidades exteriores	Módulos		1	1	1	1	2	2	2	2
Combinaciones			-	-	-	-	8 + 8	10 + 8	10 + 10	10 + 12

PRECIO

15.906,00 € 17.648,00 € 20.549,00 € 24.370,00 €

UNIDADES EXTERIORES VRV-IV C ⁺			RXYLQ24T	RXYLQ26T	RXYLQ28T	RXYLQ30T	RXYLQ32T	RXYLQ34T	RXYLQ36T	RXYLQ38T
Capacidad nominal	Refrigeración	kW	67,4	73,5	78,5	83,5	90	95	101	106
	Calefacción		75	82,5	87,5	93,5	100	106	113	120
SEER			6,93	6,84	6,83	6,55	6,55	6,74	6,93	6,86
SCOP			3,51	3,5	3,5	3,61	3,61	3,56	3,51	3,5
η _{s,c} (%)			274,4	270,8	270,1	251,4	259,1	266,8	274,4	271,6
η _{s,h} (%)			137,6	137,1	137,1	144,3	141,6	139,2	137,6	137,1
Cantidad máx. de unid. interiores conectables			52	56	60	64	64	64	64	64
Índice de capacidad total de unid. interiores conectables (Mín.-Nom.-Máx.)			420/600/780	455/650/845	490/700/910	525/750/975	560/800/1.040	595/850/1.105	630/900/1.170	665/950/1.235
Alimentación eléctrica			V	III / 380 V - 415 V	III / 380 V - 415 V	III / 380 V - 415 V	III / 380 V - 415 V	III / 380 V - 415 V	III / 380 V - 415 V	III / 380 V - 415 V
Compresor	Tipo		SCROLL	SCROLL	SCROLL	SCROLL	SCROLL	SCROLL	SCROLL	SCROLL
	Cantidad		2	2	2	3	3	3	3	3
Conexiones de tubería	Líquido	mm	ø 15,9 (5/8")	ø 19,1 (3/4")	ø 19,1 (3/4")	ø 19,1 (3/4")	ø 19,1 (3/4")	ø 19,1 (3/4")	ø 19,1 (3/4")	ø 19,1 (3/4")
	Gas	mm	ø 34,9 (1 3/8")	ø 34,9 (1 3/8")	ø 34,9 (1 3/8")	ø 34,9 (1 3/8")	ø 34,9 (1 3/8")	ø 34,9 (1 3/8")	ø 41,3 (1 5/8")	ø 41,3 (1 5/8")
Refrigerante R-410A	kg / TCO ₂ eq / PCA		-	-	-	-	-	-	-	-
Caudal de aire	Refrig./Calef.	m ³ /min	452	452	452	513	568	623	678	678
	Alto	mm	1.685	1.685	1.685	1.685	1.685	1.685	1.685	1.685
Dimensiones	Ancho	mm	2.500	2.500	2.500	3.760	3.760	3.760	3.760	3.760
	Fondo	mm	765	765	765	765	765	765	765	765
Peso de la máquina	kg		604	604	604	906	906	906	906	906
Nº de unidades exteriores	Módulos		2	2	2	3	3	3	3	3
Combinaciones			12 + 12	12 + 14	14 + 14	10 + 10 + 10	10 + 10 + 12	10 + 12 + 12	12 + 12 + 12	12 + 12 + 14

RXYLQ-T BOMBA DE CALOR

Accesorios de unidades exteriores R-410A	COMBINACIÓN DE DOS MÓDULOS DE VRV IV C ⁺	COMBINACIÓN DE TRES MÓDULOS DE VRV IV C ⁺
Selector frío/calor	de 16 a 28 CV KRC19-26 + BRP2A81 (PCB)	de 30 a 42 CV KRC19-26 + BRP2A81 (PCB)
Caja de fijación	KJB111A	KJB111A
Kit de tuberías de conexión múltiple de unidades exteriores	BHFQ22P1007	BHFQ22P1517

Nota: capacidades nominales: refrigeración (temp. interior 27°CBS, temp. exterior 35°CBS). Calefacción (temp. interior 20°CBS, temp. exterior 7°CBS).



UNIDADES EXTERIORES VRV-IV C*			RXYLQ40T	RXYLQ42T
Capacidad nominal	Refrigeración	kW	112	118
	Calefacción		125	132
SEER			6,83	6,83
SCOP			3,5	3,5
ηs,c (%)			270,3	270,1
ηs,h (%)			137,1	137,1
Cantidad máx. de unid. interiores conectables			64	64
Índice de capacidad total de unid. interiores conectables (Min.-Nom.-Máx.)			700/1.000/1.300	735/1.050/1.365
Alimentación eléctrica		V	III / 380V - 415V	III / 380V - 415V
Compresor	Tipo		SCROLL	SCROLL
	Cantidad		3	3
Conexiones de tubería	Líquido	mm	ø 19,1 (3/4")	ø 19,1 (3/4")
	Gas	mm	ø 41,3 (1 5/8")	ø 41,3 (1 5/8")
Refrigerante R-410A	kg / TCO ₂ eq / PCA		-	-
Caudal de aire	Refrig./Calef.	m ³ /min	678	678
	Alto	mm	1.685	1.685
Dimensiones	Ancho	mm	3.760	3.760
	Fondo	mm	765	765
Peso de la máquina		kg	906	906
Nº de unidades exteriores		Módulos	3	3
Combinaciones			12 + 14 + 14	14 + 14 + 14



Doméstico



Sky Air / VRV



Cortinas de aire



Intelligent Manager II



Climatizadores



Producción agua caliente para calefacción

Características

- Desarrollado específicamente para el funcionamiento de calefacción en condiciones ambientales bajas.
- Capacidad de calentamiento estable hasta -15°C, gracias a la tecnología de inyección de vapor.
- Rango de operación ampliado hasta -25°C en calefacción.
- Alta fiabilidad en condiciones severas, gracias al circuito de derivación de gas caliente en el intercambiador de calor.
- Menor tiempo de descongelamiento y calentamiento, en comparación con la bomba de calor VRV estándar.
- Amplia gama de unidades interiores: posibilidad de combinar VRV con unidades interiores de diseño.
- Incorpora estándares y tecnologías VRV: Temperatura Variable de Refrigerante (VRT), configurador de VRV, pantalla de 7 segmentos y compresores Inverter, intercambiador de calor de 4 lados, PCB enfriado por refrigerante, etc.

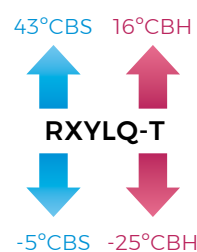

Consulta nuestras soluciones de mantenimiento y monitorización en la página 438

PRECIOS COMBINACIONES

RXYLQ16T	RXMLQ8T + RXMLQ8T + B1	32.207,00 €
RXYLQ18T	RXYLQ10T + RXMLQ8T + B1	33.949,00 €
RXYLQ20T	RXYLQ10T + RXYLQ10T + B1	35.691,00 €
RXYLQ22T	RXYLQ10T + RXYLQ12T + B1	38.592,00 €
RXYLQ24T	RXYLQ12T + RXYLQ12T + B1	41.493,00 €
RXYLQ26T	RXYLQ12T + RXYLQ14T + B1	45.314,00 €
RXYLQ28T	RXYLQ14T + RXYLQ14T + B1	49.135,00 €
RXYLQ30T	RXYLQ10T + RXYLQ10T + RXYLQ10T + B2	53.728,00 €
RXYLQ32T	RXYLQ10T + RXYLQ10T + RXYLQ12T + B2	56.629,00 €
RXYLQ34T	RXYLQ10T + RXYLQ12T + RXYLQ12T + B2	59.530,00 €
RXYLQ36T	RXYLQ12T + RXYLQ12T + RXYLQ12T + B2	62.431,00 €
RXYLQ38T	RXYLQ12T + RXYLQ12T + RXYLQ14T + B2	66.252,00 €
RXYLQ40T	RXYLQ12T + RXYLQ14T + RXYLQ14T + B2	70.073,00 €
RXYLQ42T	RXYLQ14T + RXYLQ14T + RXYLQ14T + B2	73.894,00 €

B1= Refnet BHFQ22P1007 = 395,00 €; B2 = Refnet BHFQ22P1517 = 784,00 €

Nota: para más información sobre las ventajas del programa LOOP de Daikin consultar la página 6.



| RYYQ8-12U |



| RYYQ14-20U |



| Combinaciones hasta 54 CV |

COMBINACIONES VRV-IV

UNIDADES EXTERIORES VRV-IV CON CALEFACCIÓN CONTINUA			RYYQ8U	RYYQ10U	RYYQ12U	RYYQ14U	RYYQ16U	RYYQ18U	RYYQ20U	RYYQ22U
Capacidad nominal	Refrigeración	kW	22,4	28	33,5	40	45	50	56	61,5
	Calefacción		25	31,5	37,5	45	50	56	63	69
SEER			7,6	6,8	6,3	6,3	6	6	5,9	6,9
SCOP			4,3	4,3	4,1	4	4	4,2	4	4,4
η _{s,c} (%)			302,4	267,6	247,8	250,7	236,5	238,3	233,7	274,5
η _{s,h} (%)			167,9	168,2	161,4	155,6	157,8	163,1	156,6	171,2
Cantidad máx. de unid. interiores conectables			17	22	26	30	34	39	43	47
Índice de capacidad total de unid. interiores conectables (Mín.-Nom.-Máx.)			100/200/260	125/250/325	150/300/390	175/350/455	200/400/520	225/450/585	250/500/650	275/550/715
Alimentación eléctrica		V	III/380V-415V	III/380V-415V	III/380V-415V	III/380V-415V	III/380V-415V	III/380V-415V	III/380V-415V	III/380V-415V
Compresor	Tipo		SCROLL	SCROLL	SCROLL	SCROLL	SCROLL	SCROLL	SCROLL	SCROLL
	Cantidad		1	1	1	2	2	2	2	2
Conexiones de tubería	Líquido	mm	∅ 9,5 (3/8")	∅ 9,5 (3/8")	∅ 12,7 (1/2")	∅ 12,7 (1/2")	∅ 12,7 (1/2")	∅ 15,9 (5/8")	∅ 15,9 (5/8")	∅ 15,9 (5/8")
	Gas	mm	∅ 19,1 (3/4")	∅ 22,2 (7/8")	∅ 28,6 (1 1/8")	∅ 28,6 (1 1/8")	∅ 28,6 (1 1/8")	∅ 28,6 (1 1/8")	∅ 28,6 (1 1/8")	∅ 28,6 (1 1/8")
Refrigerante R-410A	kg / TCO ₂ eq / PCA		5,9 / 12,3 / 2.087,5	6 / 12,5 / 2.087,5	6,3 / 13,2 / 2.087,5	10,3 / 21,5 / 2.087,5	10,4 / 21,7 / 2.087,5	11,7 / 24,4 / 2.087,5	11,8 / 24,6 / 2.087,5	-
Caudal de aire	Refrig./Calef.	m³/min	162	175	185	223	260	251	261	360
	Alto	mm	1.685	1.685	1.685	1.685	1.685	1.685	1.685	1.685
Dimensiones	Ancho ⁽²⁾	mm	930	930	930	1.240	1.240	1.240	1.240	1.880
	Fondo	mm	765	765	765	765	765	765	765	765
Peso de la máquina	kg		252	252	252	319	319	378	378	396
Presión sonora	dB(A)		57	57	61	60	63	62	65	-
Nº de unidades exteriores	Módulos		1	1	1	1	1	1	1	2
Combinaciones	RYMQ-U		-	-	-	-	-	-	-	10 + 12

PRECIO

15.410,00 €	17.131,00 €	20.273,00 €	24.027,00 €	27.546,00 €	31.321,00 €	34.365,00 €
-------------	-------------	-------------	-------------	-------------	-------------	-------------

UNIDADES EXTERIORES VRV-IV CON CALEFACCIÓN CONTINUA			RYYQ24U	RYYQ26U	RYYQ28U	RYYQ30U	RYYQ32U	RYYQ34U	RYYQ36U	RYYQ38U
Capacidad nominal ⁽¹⁾	Refrigeración	kW	67,4	73,5	78,5	83,5	90	95	101	106
	Calefacción		75	82,5	87,5	93,5	100	106	113	120
SEER			6,8	6,7	6,5	6,5	6,4	6,4	6,3	6,9
SCOP			4,3	4,2	4,2	4,3	4,2	4,2	4,1	4,3
η _{s,c} (%)			269,9	264,2	257,8	256,8	251,7	253,3	250,8	272,4
η _{s,h} (%)			167	164,6	166	169,8	163,1	166,2	162,4	167,5
Cantidad máx. de unid. interiores conectables			52	56	60	64	64	64	64	64
Índice de capacidad total de unid. interiores conectables (Mín.-Nom.-Máx.) ⁽¹⁾			300/600/780	325/650/845	350/700/910	375/750/975	400/800/1.040	425/850/1.105	450/900/1.170	475/950/1.235
Alimentación eléctrica		V	III/380V-415V	III/380V-415V	III/380V-415V	III/380V-415V	III/380V-415V	III/380V-415V	III/380V-415V	III/380V-415V
Compresor	Tipo		SCROLL	SCROLL	SCROLL	SCROLL	SCROLL	SCROLL	SCROLL	SCROLL
	Cantidad		3	3	3	3	4	4	4	4
Conexiones de tubería	Líquido	mm	∅ 15,9 (5/8")	∅ 19,1 (3/4")	∅ 19,1 (3/4")	∅ 19,1 (3/4")	∅ 19,1 (3/4")	∅ 19,1 (3/4")	∅ 19,1 (3/4")	∅ 19,1 (3/4")
	Gas	mm	∅ 34,9 (1 3/8")	∅ 34,9 (1 3/8")	∅ 34,9 (1 3/8")	∅ 34,9 (1 3/8")	∅ 34,9 (1 3/8")	∅ 34,9 (1 3/8")	∅ 41,3 (1 5/8")	∅ 41,3 (1 5/8")
Caudal de aire	Refrig./Calef.	m³/min	422	408	445	436	520	511	521	598
	Alto	mm	1.685	1.685	1.685	1.685	1.685	1.685	1.685	1.685
Dimensiones	Ancho ⁽²⁾	mm	2.190	2.190	2.190	2.190	2.500	2.500	2.500	3.140
	Fondo	mm	765	765	765	765	765	765	765	765
Peso de la máquina	kg		571	571	571	630	630	630	630	882
Nº de unidades exteriores	Módulos		2	2	2	2	2	2	2	3
Combinaciones	RYMQ-U		8 + 16	12 + 14	12 + 16	12 + 18	16 + 16	16 + 18	16 + 20	8+10+20

RYYQ-U BOMBA DE CALOR

	COMBINACIÓN DE DOS MÓDULOS DE VRV IV ⁺	COMBINACIÓN DE TRES MÓDULOS DE VRV IV ⁺
Accesorios de unidades exteriores R-410A	de 22 a 36 CV	de 38 a 54 CV
Selector frío/calor	KRC19-26 + BRP2A81 (PCB)	KRC19-26 + BRP2A81 (PCB)
Caja de fijación	KJB111A	KJB111A
Kit de tuberías de conexión múltiple de unidades exteriores	BHFQ22P1007	BHFQ22P1517

NOTA

(1). Bajo ciertas condiciones, el sistema admite combinaciones con un índice de capacidad de unidades interiores por encima del 130% de la capacidad nominal de la unidad exterior.

Contacte con nuestro Departamento de Ingeniería para más información.

Nota: capacidades nominales : refrigeración (temp. interior 27°CBS, temp. exterior 35°CBS). Calefacción (temp. interior 20°CBS, temp. exterior 7°CBS).

COMBINACIONES VRV-IV

UNIDADES EXTERIORES VRV-IV CON CALEFACCIÓN CONTINUA			RYYQ40U	RYYQ42U	RYYQ44U	RYYQ46U	RYYQ48U	RYYQ50U	RYYQ52U	RYYQ54U
Capacidad nominal (1)	Refrigeración	kW	112	118	124	130	135	140	145	150
	Calefacción		125	132	138	145	150	156	162	168
SEER			6,7	6,6	6,5	6,4	6,4	6,4	6,4	6,4
SCOP			4,3	4,2	4,2	4,1	4,1	4,2	4,3	4,3
ηs,c (%)			263,5	261,2	255,9	254,9	251,7	252,8	253,7	254,1
ηs,h (%)			170	165,5	164,5	162	162,8	165,2	167,2	169,4
Cantidad máx. de unid. interiores conectables			64	64	64	64	64	64	64	64
Índice de capacidad total de unid. interiores conectables (Min.-Nom.-Máx.)			500/1.000/1.300	525/1.050/1.365	550/1.100/1.430	575/1.150/1.495	600/1.200/1.560	625/1.250/1.625	650/1.300/1.690	675/1.350/1.755
Alimentación eléctrica			V	III/380V-415V	III/380V-415V	III/380V-415V	III/380V-415V	III/380V-415V	III/380V-415V	III/380V-415V
Compresor	Tipo		SCROLL	SCROLL	SCROLL	SCROLL	SCROLL	SCROLL	SCROLL	SCROLL
	Cantidad		4	5	5	6	6	6	6	6
Conexiones de tubería	Líquido	mm	ø 19,1 (3/4")	ø 19,1 (3/4")	ø 19,1 (3/4")	ø 19,1 (3/4")	ø 19,1 (3/4")	ø 19,1 (3/4")	ø 19,1 (3/4")	ø 19,1 (3/4")
	Gas	mm	ø 41,3 (1 5/8")	ø 41,3 (1 5/8")	ø 41,3 (1 5/8")	ø 41,3 (1 5/8")	ø 41,3 (1 5/8")	ø 41,3 (1 5/8")	ø 41,3 (1 5/8")	ø 41,3 (1 5/8")
Caudal de aire	Refrig./Calef.	m³/min	611	695	705	743	780	771	762	753
	Alto	mm	1.685	1.685	1.685	1.685	1.685	1.685	1.685	1.685
Dimensiones	Ancho (2)	mm	3.140	3.140	3.450	3.760	3.760	3.760	3.760	3.760
	Fondo	mm	765	765	765	765	765	765	765	765
Peso de la máquina		kg	882	890	890	957	957	1016	1075	1134
Nº de unidades exteriores		Módulos	3	3	3	3	3	3	3	3
Combinaciones		RYMQ-U	10 + 12 + 18	10 + 16 + 16	12 + 16 + 16	14 + 16 + 16	16 + 16 + 16	16 + 16 + 18	16 + 18 + 18	18 + 18 + 18

○ Características

- Calefacción continua gracias al nuevo acumulador de calor de cambio de fase.
- Temperatura de Refrigerante Variable (VRT): mayor eficiencia y mejor confort.
- Modulación hasta el 5% de la capacidad de la unidad exterior.
- Sistema optimizado para rendimiento estacional.
- Compresores Inverter.
- Display digital en unidad exterior.
- Diferencia de 30m de desnivel entre unidades interiores.
- Compatible con climatizadores de expansión directa, unidades de producción de agua (hidrobox) de baja temperatura, cortinas de aire Biddle y unidades interiores de doméstico.

○ ¿Cómo funciona el material de cambio de estado?

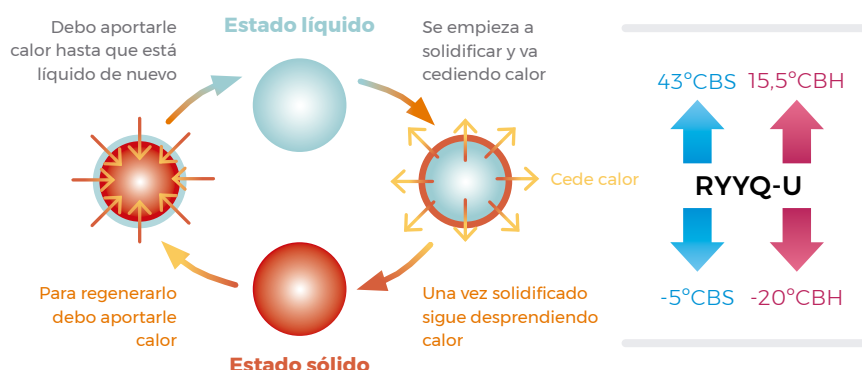

PRECIOS COMBINACIONES

RYYQ22U	RYMQ10U + RYMQ12U + B1	37.799,00 €
RYYQ24U	RYMQ8U + RYMQ16U + B1	43.351,00 €
RYYQ26U	RYMQ12U + RYMQ14U + B1	44.695,00 €
RYYQ28U	RYMQ12U + RYMQ16U + B1	48.214,00 €
RYYQ30U	RYMQ12U + RYMQ18U + B1	51.989,00 €
RYYQ32U	RYMQ16U + RYMQ16U + B1	55.487,00 €
RYYQ34U	RYMQ16U + RYMQ18U + B1	59.262,00 €
RYYQ36U	RYMQ16U + RYMQ20U + B1	62.306,00 €
RYYQ38U	RYMQ8U + RYMQ10U + RYMQ20U + B2	67.690,00 €
RYYQ40U	RYMQ10U + RYMQ12U + RYMQ18U + B2	69.509,00 €
RYYQ42U	RYMQ10U + RYMQ16U + RYMQ16U + B2	73.007,00 €
RYYQ44U	RYMQ12U + RYMQ16U + RYMQ16U + B2	76.149,00 €
RYYQ46U	RYMQ14U + RYMQ16U + RYMQ16U + B2	79.903,00 €
RYYQ48U	RYMQ16U + RYMQ16U + RYMQ16U + B2	83.422,00 €
RYYQ50U	RYMQ16U + RYMQ16U + RYMQ18U + B2	87.197,00 €
RYYQ52U	RYMQ16U + RYMQ18U + RYMQ18U + B2	90.972,00 €
RYYQ54U	RYMQ18U + RYMQ18U + RYMQ18U + B2	94.747,00 €

B1= Refnet BHFQ22P1007 = 395,00 €; B2 = Refnet BHFQ22P1517 = 784,00 €

Nota: Para formar combinaciones múltiples es necesario utilizar los modelos RYMQ-U. Estas combinaciones son libres hasta 54CV combinando un máximo de 3 módulos. En esta tabla, se muestra la estándar.

Nota: para más información sobre las ventajas del programa LOOP de Daikin consultar la página 6.



I RXYQ8-12U I



I RXYQ14-20U I



I Combinaciones hasta 54 CV I

COMBINACIONES VRV-IV

UNIDADES EXTERIORES VRV-IV CON R-410A			RXYQ8U	RXYQ10U	RXYQ12U	RXYQ14U	RXYQ16U	RXYQ18U	RXYQ20U	RXYQ22U
Capacidad nominal	Refrigeración / Calefacción	kW	22,4 / 25	28 / 31,5	33,5 / 37,5	40 / 45	45 / 50	50 / 56	56 / 63	61,5 / 69
SEER			7,6	6,8	6,3	6,3	6	6	5,9	6,9
SCOP			4,3	4,3	4,1	4	4	4,2	4	4,4
ηs,c (%)			302,4	267,6	247,8	250,7	236,5	238,3	233,7	274,5
ηs,h (%)			167,9	168,2	161,4	155,4	157,8	163,1	156,6	171,2
Cantidad máx. de unid. interiores conectables			17	22	26	30	34	39	43	47
Índice de capacidad total de unid. interiores conectables (Mín.-Nom.-Máx.)			100/200/260	125/250/325	150/300/390	175/350/455	200/400/520	225/450/585	250/500/650	275/550/715
Alimentación eléctrica		V	III/380V-415V	III/380V-415V	III/380V-415V	III/380V-415V	III/380V-415V	III/380V-415V	III/380V-415V	III/380V-415V
Compresor	Tipo		SCROLL	SCROLL	SCROLL	SCROLL	SCROLL	SCROLL	SCROLL	SCROLL
	Cantidad		1	1	1	2	2	2	2	2
Conexiones de tubería	Líquido	mm	ø 9,5 (3/8")	ø 9,5 (3/8")	ø 12,7 (1/2")	ø 12,7 (1/2")	ø 12,7 (1/2")	ø 15,9 (5/8")	ø 15,9 (5/8")	ø 15,9 (5/8")
	Gas	mm	ø 19,1 (3/4")	ø 22,2 (7/8")	ø 28,6 (1 1/8")	ø 28,6 (1 1/8")	ø 28,6 (1 1/8")	ø 28,6 (1 1/8")	ø 28,6 (1 1/8")	ø 28,6 (1 1/8")
Refrigerante R-410A	kg / TCO ₂ eq / PCA		5,9 / 12,3 / 2.087,5	6 / 12,5 / 2.087,5	6,3 / 13,2 / 2.087,5	10,3 / 21,5 / 2.087,5	11,3 / 23,6 / 2.087,5	11,7 / 24,4 / 2.087,5	11,8 / 24,6 / 2.087,5	-
Caudal de aire	Refrig./Calef.	m ³ /min	162	175	185	223	260	251	261	360
	Alto	mm	1.685	1.685	1.685	1.685	1.685	1.685	1.685	1.685
Dimensiones	Ancho ⁽²⁾	mm	930	930	930	1.240	1.240	1.240	1.240	1.880
	Fondo	mm	765	765	765	765	765	765	765	765
Peso de la máquina		kg	198	198	198	275	275	308	308	396
Presión sonora		dB(A)	58	58	61	61	64	65	66	-
Nº de unidades exteriores		Módulos	1	1	1	1	1	1	1	2
Combinaciones		RXYQ-UD	-	-	-	-	-	-	-	10 + 12

PRECIO

13.463,00 € | 14.988,00 € | 17.537,00 € | 21.193,00 € | 23.804,00 € | 27.557,00 € | 29.824,00 €

UNIDADES EXTERIORES VRV-IV CON R-410A			RXYQ24U	RXYQ26U	RXYQ28U	RXYQ30U	RXYQ32U	RXYQ34U	RXYQ36U	RXYQ38U
Capacidad nominal ⁽¹⁾	Refrigeración / Calefacción	kW	67,4 / 75	73,5 / 82,5	78,5 / 87,5	83,5 / 93,5	90 / 100	95 / 106	101 / 113	106 / 120
SEER			6,8	6,7	6,5	6,5	6,4	6,4	6,3	6,9
SCOP			4,3	4,2	4,2	4,3	4,2	4,2	4,1	4,3
ηs,c (%)			269,9	264,2	257,8	256,8	251,7	253,3	250,8	272,4
ηs,h (%)			167	164,6	166	169,8	163,1	166,2	162,4	167,5
Cantidad máx. de unid. interiores conectables			52	56	60	64	64	64	64	64
Índice de capacidad total de unid. interiores conectables (Mín.-Nom.-Máx.) ⁽¹⁾			300/600/780	325/650/845	350/700/910	375/750/975	400/800/1.040	425/850/1.105	450/900/1.170	475/950/1.235
Alimentación eléctrica		V	III/380V-415V	III/380V-415V	III/380V-415V	III/380V-415V	III/380V-415V	III/380V-415V	III/380V-415V	III/380V-415V
Compresor	Tipo		SCROLL	SCROLL	SCROLL	SCROLL	SCROLL	SCROLL	SCROLL	SCROLL
	Cantidad		3	3	3	3	4	4	4	4
Conexiones de tubería	Líquido	mm	ø 15,9 (5/8")	ø 19,1 (3/4")	ø 19,1 (3/4")	ø 19,1 (3/4")	ø 19,1 (3/4")	ø 19,1 (3/4")	ø 19,1 (3/4")	ø 19,1 (3/4")
	Gas	mm	ø 34,9 (1 3/8")	ø 34,9 (1 3/8")	ø 34,9 (1 3/8")	ø 34,9 (1 3/8")	ø 34,9 (1 3/8")	ø 34,9 (1 3/8")	ø 41,3 (1 5/8")	ø 41,3 (1 5/8")
Caudal de aire	Refrig./Calef.	m ³ /min	422	408	445	436	520	511	521	598
	Alto	mm	1.685	1.685	1.685	1.685	1.685	1.685	1.685	1.685
Dimensiones	Ancho ⁽²⁾	mm	2.190	2.190	2.190	2.190	2.500	2.500	2.500	3.140
	Fondo	mm	765	765	765	765	765	765	765	765
Peso de la máquina		kg	473	473	473	506	550	583	583	704
Nº de unidades exteriores		Módulos	2	2	2	2	2	2	2	3
Combinaciones		RXYQ-UD	8 + 16	12 + 14	12 + 16	12 + 18	16 + 16	16 + 18	16 + 20	8+10+20

RXYQ-U BOMBA DE CALOR

	COMBINACIÓN DE DOS MÓDULOS	COMBINACIÓN DE TRES MÓDULOS
Accesorios de unidades exteriores R-410A	de 22 a 36 CV	de 38 a 54 CV
Selector frío/calor	KRC19-26 + BRP2A81 (PCB)	KRC19-26 + BRP2A81 (PCB)
Caja de fijación	KJB111A	KJB111A
Kit de tuberías de conexión múltiple de unidades exteriores	BHFQ22P1007	BHFQ22P1517

Nota: capacidades nominales : refrigeración (temp. interior 27°CBS, temp. exterior 35°CBS). Calefacción (temp. interior 20°CBS, temp. exterior 7°CBS).

Nota: consultar juntas Refnet en página 296.

NOTA

(1). Bajo ciertas condiciones, el sistema admite combinaciones con un índice de capacidad de unidades interiores por encima del 130% de la capacidad nominal de la unidad exterior.

Contacte con nuestro Departamento de Ingeniería para más información.

COMBINACIONES VRV-IV

UNIDADES EXTERIORES VRV-IV CON R-410A			RXYQ40U	RXYQ42U	RXYQ44U	RXYQ46U	RXYQ48U	RXYQ50U	RXYQ52U	RXYQ54U
Capacidad nominal ⁽¹⁾	Refrigeración	kW	112	118	124	130	135	140	145	150
	Calefacción		125	132	138	145	150	156	162	168
SEER			6,7	6,6	6,5	6,4	6,4	6,4	6,4	6,4
SCOP			4,3	4,2	4,2	4,1	4,1	4,2	4,3	4,3
η _{s,c} (%)			263,5	261,2	255,9	254,9	251,7	252,8	253,7	254,1
η _{s,h} (%)			170	165,5	164,5	162	162,8	165,2	167,2	169,4
Cantidad máx. de unid. interiores conectables			64	64	64	64	64	64	64	64
Índice de capacidad total de unid. interiores conectables (Min.-Nom.-Máx.)			500/1.000/1.300	525/1.050/1.365	550/1.100/1.430	575/1.150/1.495	600/1.200/1.560	625/1.250/1.625	650/1.300/1.690	675/1.350/1.755
Alimentación eléctrica		V	III/380V-415V	III/380V-415V	III/380V-415V	III/380V-415V	III/380V-415V	III/380V-415V	III/380V-415V	III/380V-415V
Compresor	Tipo		SCROLL	SCROLL	SCROLL	SCROLL	SCROLL	SCROLL	SCROLL	SCROLL
	Cantidad		4	5	5	6	6	6	6	6
Conexiones de tubería	Líquido	mm	ø 19,1 (3/4")	ø 19,1 (3/4")	ø 19,1 (3/4")	ø 19,1 (3/4")	ø 19,1 (3/4")	ø 19,1 (3/4")	ø 19,1 (3/4")	ø 19,1 (3/4")
	Gas	mm	ø 41,3 (1 5/8")	ø 41,3 (1 5/8")	ø 41,3 (1 5/8")	ø 41,3 (1 5/8")	ø 41,3 (1 5/8")	ø 41,3 (1 5/8")	ø 41,3 (1 5/8")	ø 41,3 (1 5/8")
Caudal de aire	Refrig./Calef.	m ³ /min	611	695	705	743	780	771	762	753
			1.685	1.685	1.685	1.685	1.685	1.685	1.685	1.685
Dimensiones	Alto ⁽²⁾	mm	3.140	3.450	3.450	3.760	3.760	3.760	3.760	3.760
	Fondo	mm	765	765	765	765	765	765	765	765
			704	748	748	825	825	858	891	924
Peso de la máquina		kg	704	748	748	825	825	858	891	924
Nº de unidades exteriores		Módulos	3	3	3	3	3	3	3	3
Combinaciones		RXYQ-UD	10 + 12 + 18	10 + 16 + 16	12 + 16 + 16	14 + 16 + 16	16 + 16 + 16	16 + 16 + 18	16 + 18 + 18	18 + 18 + 18

o Características

- 1) Temperatura de Refrigerante Variable (VRT): mayor eficiencia y mejor confort.
- 2) Modulación hasta el 5% de la capacidad de la unidad exterior.
- 3) Sistema optimizado para rendimiento estacional.
- 4) Compresores Inverter.
- 5) Display digital en unidad exterior.
- 6) Diferencia de 30m de desnivel entre unidades interiores.
- 7) Compatible con climatizadores de expansión directa, unidades de producción de agua (hidrobox) de baja temperatura, cortinas de aire Biddle y unidades interiores de doméstico.



Consulta nuestras soluciones de mantenimiento y monitorización en la página 438

PRECIOS COMBINACIONES

RXYQ22U	RXYQ10U + RXYQ12U + B1	32.920,00 €
RXYQ24U	RXYQ8U + RXYQ16U + B1	37.662,00 €
RXYQ26U	RXYQ12U + RXYQ14U + B1	39.125,00 €
RXYQ28U	RXYQ12U + RXYQ16U + B1	41.736,00 €
RXYQ30U	RXYQ12U + RXYQ18U + B1	45.489,00 €
RXYQ32U	RXYQ16U + RXYQ16U + B1	48.003,00 €
RXYQ34U	RXYQ16U + RXYQ18U + B1	51.756,00 €
RXYQ36U	RXYQ16U + RXYQ20U + B1	54.023,00 €
RXYQ38U	RXYQ8U + RXYQ10U + RXYQ20U + B2	59.059,00 €
RXYQ40U	RXYQ10U + RXYQ12U + RXYQ18U + B2	60.866,00 €
RXYQ42U	RXYQ10U + RXYQ16U + RXYQ16U + B2	63.380,00 €
RXYQ44U	RXYQ12U + RXYQ16U + RXYQ16U + B2	65.929,00 €
RXYQ46U	RXYQ14U + RXYQ16U + RXYQ16U + B2	69.585,00 €
RXYQ48U	RXYQ16U + RXYQ16U + RXYQ16U + B2	72.196,00 €
RXYQ50U	RXYQ16U + RXYQ16U + RXYQ18U + B2	75.949,00 €
RXYQ52U	RXYQ16U + RXYQ18U + RXYQ18U + B2	79.702,00 €
RXYQ54U	RXYQ18U + RXYQ18U + RXYQ18U + B2	83.455,00 €

B1 = Refnet BHFQ22P1007 = 395,00 €; B2 = Refnet BHFQ22P1517 = 784,00 €

Nota: Para formar combinaciones múltiples, es necesario utilizar los módulos RXYQ-U. Estas combinaciones son libres hasta 54CV combinando un máximo de 3 módulos. En esta tabla, se muestra la estándar.

Nota: para más información sobre las ventajas del programa LOOP de Daikin consultar la página 6.



REYQ8-12U



REYQ14-20U



Combinaciones hasta 54 CV

COMBINACIONES VRV-IV RECUPERACIÓN DE CALOR

UNIDADES EXTERIORES VRV-IV CON R-410A			REMQU5U	REYQ8U	REYQ10U	REYQ12U	REYQ13U	REYQ14U	REYQ16U	REYQ18U	REYQ20U
Capacidad	Refrigeración	kW	14	22,4	28	33,5	36,4	40	45	50,4	55,9
	Calefacción		15,8	25	31,5	37,5	41	45	50	56,4	62,5
SEER			- / -	7,2	6,7	6,5	6,5	6,5	6,2	6,3	6,2
SCOP			- / -	4,2	4,6	4,7	4,7	4,3	4,3	4,4	4,1
ηs,c (%)			- / -	286,1	264,8	257	257	255,8	243,1	250,6	246,7
ηs,h (%)			- / -	165,1	169,7	183,8	183,8	168,3	167,5	172,5	162,7
Cantidad de unid. interiores conectables	nº		-	64	64	64	64	64	64	64	64
Índice de capacidad ⁽¹⁾ (mín.-máx.)			-	100 - 260	125 - 325	150 - 390	162,5 - 422,5	175 - 455	200 - 520	225 - 585	250 - 650
Alimentación eléctrica	V		III / 380 V - 415 V	III / 380 V - 415 V	III / 380 V - 415 V	III / 380 V - 415 V	III / 380 V - 415 V	III / 380 V - 415 V	III / 380 V - 415 V	III / 380 V - 415 V	III / 380 V - 415 V
Compresor	Tipo		SCROLL	SCROLL	SCROLL	SCROLL	SCROLL	SCROLL	SCROLL	SCROLL	SCROLL
	Cantidad		1	1	1	1	2	2	2	2	2
Conexiones de tuberías	Líquido	mm	ø 9,5 (3/8")	ø 9,5 (3/8")	ø 9,5 (3/8")	ø 12,7 (1/2")	ø 12,7 (1/2")	ø 12,7 (1/2")	ø 12,7 (1/2")	ø 15,9 (5/8")	ø 15,9 (5/8")
	Descarga	mm	ø 15,9 (5/8")	ø 15,9 (5/8")	ø 19,1 (3/4")	ø 19,1 (3/4")	ø 19,1 (3/4")	ø 22,2 (7/8")	ø 22,2 (7/8")	ø 22,2 (7/8")	ø 28,6 (1"1/8)
	Gas	mm	ø 19,1 (3/4")	ø 19,1 (3/4")	ø 22,2 (7/8")	ø 28,6 (1"1/8)	ø 28,6 (1"1/8)	ø 28,6 (1"1/8)	ø 28,6 (1"1/8)	ø 28,6 (1"1/8)	ø 28,6 (1"1/8)
Refrigerante R-410A	kg / TCO ₂ eq / PCA		9,7 / 20,2 / 2.087,5	9,7 / 20,2 / 2.087,5	9,8 / 20,5 / 2.087,5	9,9 / 20,7 / 2.087,5	19,4 / 40,5 / 2.087,5	11,8 / 24,6 / 2.087,5	11,8 / 24,6 / 2.087,5	11,8 / 24,6 / 2.087,5	11,8 / 24,6 / 2.087,5
Caudal de aire	Refrig./Calef.	m ³ /min	162	162	175	185	324	223	260	251	261
	Alto	mm	1.685	1.685	1.685	1.685	1.685	1.685	1.685	1.685	1.685
Dimensiones	Ancho	mm	930	930	930	930	1.870	1.240	1.240	1.240	1.240
	Fondo	mm	765	765	765	765	765	765	765	765	765
	Peso de la máquina	kg	230	230	230	230	460	314	314	317	317
Presión sonora	dB(A)	57	57	57	61	-	60	63	62	65	
PRECIO (MÓDULOS)			9.447,00 €	15.308,00 €	16.691,00 €	20.515,00 €	-	24.183,00 €	26.928,00 €	29.523,00 €	34.070,00 €
Classic / menor superficie	REYQ-U	solo combinación múltiple	8	10	12	-	14	16	18	20	
Calefacción continua	REMQU5U / REYQ-U	solo combinación múltiple	-	5 + 5	-	5 + 8	-	8 + 8	8 + 10	8 + 12	
Alta eficiencia***	REMQU5U / REYQ-U	solo combinación múltiple	-	5 + 5	-	5 + 8	-	8 + 8	8 + 10	8 + 12	

UNIDADES EXTERIORES VRV-IV CON R-410A			REYQ22U	REYQ24U	REYQ26U	REYQ28U	REYQ30U	REYQ32U	REYQ34U	REYQ36U	REYQ38U
Capacidad	Refrigeración	kW	61,5	67,4	73,5	78,5	83,9	90	95,4	101	106,3
	Calefacción		69	75	82,5	87,5	94	100	106,5	113	119
SEER			6,6	6,5	6,5	6,4	6,7	6,2	6,6	6,5	6,8
SCOP			4,5	4,3	4,5	4,4	4,6	4,3	4,4	4,2	4,5
ηs,c (%)			260,4	257,7	257,5	251,9	266,8	243,1	259,2	255,3	269,2
ηs,h (%)			178,5	167,6	175,5	174,8	179,4	169,1	172	166,3	176
Cantidad de unid. interiores conectables	nº		64	64	64	64	64	64	64	64	64
Índice de capacidad ⁽¹⁾ (mín.-máx.)			275-715	300-780	325-845	350-910	375-975	400-1.040	425-1.105	450-1.170	475-1235
Alimentación eléctrica	V		III / 380 V - 415 V	III / 380 V - 415 V	III / 380 V - 415 V	III / 380 V - 415 V	III / 380 V - 415 V	III / 380 V - 415 V	III / 380 V - 415 V	III / 380 V - 415 V	III / 380 V - 415 V
Compresor	Tipo		SCROLL	SCROLL	SCROLL	SCROLL	SCROLL	SCROLL	SCROLL	SCROLL	SCROLL
	Cantidad		2	3	3	3	3	4	4	4	4
Conexiones de tuberías	Líquido	mm	ø 15,9 (5/8")	ø 15,9 (5/8")	ø 19,1 (3/4")	ø 19,1 (3/4")	ø 19,1 (3/4")	ø 19,1 (3/4")	ø 19,1 (3/4")	ø 19,1 (3/4")	ø 19,1 (3/4")
	Descarga	mm	ø 28,6 (1"1/8)	ø 28,6 (1"1/8)	ø 28,6 (1"1/8)	ø 28,6 (1"1/8)	ø 28,6 (1"1/8)	ø 28,6 (1"1/8)	ø 28,6 (1"1/8)	ø 28,6 (1"1/8)	ø 34,9 (13/8")
	Gas	mm	ø 28,6 (1"1/8)	ø 34,9 (13/8")	ø 34,9 (13/8")	ø 34,9 (13/8")	ø 34,9 (13/8")	ø 34,9 (13/8")	ø 34,9 (13/8")	ø 41,3 (1 5/8")	ø 41,3 (1 5/8")
Caudal de aire	Refrig./Calef.	m ³ /min	360	422	408	445	436	520	511	521	598
	Alto	mm	1.685	1.685	1.685	1.685	1.685	1.685	1.685	1.685	1.685
Dimensiones	Ancho	mm	1.870	2.210	2.210	2.210	2.210	2.490	2.490	2.490	3.120
	Fondo	mm	765	765	765	765	765	765	765	765	765
	Peso de la máquina	kg	460	544	544	544	547	628	631	634	777
Calefacción continua	REYQ-U		10 + 12	8 + 16	12 + 14	12 + 16	12 + 18	16 + 16	16 + 18	16 + 20	8 + 12 + 18
Alta eficiencia***	REYQ-U		10 + 12	8 + 8 + 8	8 + 8 + 10	8 + 10 + 10	8 + 8 + 14	8 + 10 + 14	8 + 12 + 14	8 + 14 + 14	8 + 14 + 16

Nota: para selecciones por encima del ratio de conexión de 130%, consulte la documentación técnica correspondiente.

REYQ-U RECUPERACIÓN DE CALOR	COMBINACIÓN DE DOS MÓDULOS DE VRV IV	COMBINACIÓN DE TRES MÓDULOS DE VRV IV
Accesorios de unidades exteriores R-410A	de 22 a 36 CV	de 38 a 54 CV
Kit de tuberías de conexión múltiple de unidades exteriores	BHFQ23P907A	BHFQ23P1357
Precio	546,00 €	1.091,00 €

Nota: capacidades nominales : refrigeración (temp. interior 27°CBS, temp. exterior 35°CBS). Calefacción (temp. interior 20°CBS, temp. exterior 7°CBS).

** Se pueden hacer combinaciones libres de los módulos, pero las distancias máximas de tuberías se verán limitadas.

Nota: consultar juntas Refnet en página 296.

NOTA
(1). Bajo ciertas condiciones, el sistema admite combinaciones con un índice de capacidad de unidades interiores por encima del 130% de la capacidad nominal de la unidad exterior.

Contacte con nuestro Departamento de Ingeniería para más información.

UNIDADES EXTERIORES VRV-IV CON R-410A			REYQ40U	REYQ42U	REYQ44U	REYQ46U	REYQ48U	REYQ50U	REYQ52U	REYQ54U
Capacidad	Refrigeración	kW	111,9	118	123,5	130	135	140,4	145,8	151,2
	Calefacción		125,5	131,5	137,5	145	150	156,5	163	169,5
SEER			6,6	6,3	6,3	6,2	6,2	6,4	6,7	7
SCOP			4,5	4,3	4,4	4,3	4,3	4,4	4,4	4,4
ηs,c (%)			259,6	250,2	249,3	246,8	243,1	254,4	265,7	275,2
ηs,h (%)			176,1	167,8	171,9	168,8	168,5	170,3	171,7	173,3
Cantidad de unid. interiores conectables	nº		64	64	64	64	64	64	64	64
Índice de capacidad ⁽¹⁾ (mín.-máx.)			500-1.300	525-1.365	550-1.430	575-1.495	600-1.560	625-1.625	650-1.690	675-1.755
Alimentación eléctrica	V		III / 380 V - 415 V	III / 380 V - 415 V	III / 380 V - 415 V	III / 380 V - 415 V	III / 380 V - 415 V	III / 380 V - 415 V	III / 380 V - 415 V	III / 380 V - 415 V
Compresor	Tipo		SCROLL	SCROLL	SCROLL	SCROLL	SCROLL	SCROLL	SCROLL	SCROLL
	Cantidad		4	5	5	6	6	6	6	6
Conexiones de tuberías	Líquido	mm	ø 15,9 (5/8")	ø 15,9 (5/8")	ø 19,1 (3/4")	ø 19,1 (3/4")	ø 19,1 (3/4")	ø 19,1 (3/4")	ø 19,1 (3/4")	ø 19,1 (3/4")
	Descarga	mm	ø 28,6 (1"1/8)	ø 28,6 (1"1/8)	ø 28,6 (1"1/8)	ø 28,6 (1"1/8)	ø 28,6 (1"1/8)	ø 28,6 (1"1/8)	ø 28,6 (1"1/8)	ø 28,6 (1"1/8)
	Gas	mm	ø 28,6 (1"1/8)	ø 34,9 (13/8")	ø 34,9 (13/8")	ø 34,9 (13/8")	ø 34,9 (13/8")	ø 34,9 (13/8")	ø 34,9 (13/8")	ø 41,3 (1 5/8")
Caudal de aire	Refrig./Calef.	m³/min	611	695	705	743	780	771	762	753
	Alto	mm	1.685	1.685	1.685	1.685	1.685	1.685	1.685	1.685
Dimensiones	Ancho	mm	3.140	3.450	3.450	3.760	3.760	3.760	3.760	3.760
	Fondo	mm	765	765	765	765	765	765	765	765
Peso de la máquina	kg		777	858	858	858	942	945	948	951
Calefacción continua	REYQ-U		10 +12 +18	10 +16 +16	12 +16 +16	14 +16 +16	16 +16 +16	16 +16 +18	16 +18 +18	18 +18 +18
Alta eficiencia***	REYQ-U<<		10 +14 +16	12 +14 +16	14 +14 +16	14 +16 +16	16 +16 +16	16 +16 +18	16 +18 +18	18 +18 +18

CAJAS BS

BS1Q10A	910,00 €
BS1Q16A	1.041,00 €
BS1Q25A	2.213,00 €
BS4Q14AV1B	4.449,00 €
BS6Q14AV1B	6.253,00 €
BS8Q14AV1B	7.815,00 €
BS10Q14AV1B	8.988,00 €
BS12Q14AV1B	10.422,00 €
BS16Q14AV1B	11.724,00 €

Nota: para más información sobre las cajas BS ver página siguiente.

Características

- 1) Temperatura de Refrigerante Variable (VRT): mayor eficiencia y mejor confort.
- 2) Calefacción continua en módulos múltiples.
- 3) Compatible con climatizadores de expansión directa, unidades de producción de agua (hidrobox) de baja y alta temperatura, cortinas de aire Biddle.
- 4) Modulación hasta el 5% de la capacidad de la unidad exterior.
- 5) Sistema optimizado para rendimiento estacional.
- 6) Funcionamiento en recuperación de calor optimizado gracias a las nuevas cajas BS.
- 7) Todos los compresores Inverter.
- 8) Display digital en unidad exterior.

43°CBS 15,5°CBH

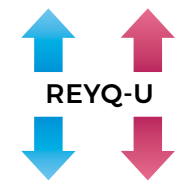

NOTA
Estos límites de temperatura son distintos para producción de agua con hidrokits.

Ver databook.

Consulta nuestras soluciones de mantenimiento y monitorización en la página 438

PRECIOS COMBINACIONES

Classic / Menor superficie	Calefacción continua	Alta eficiencia
REYQ8U = 15.308,00 €		
REYQ10U = 16.691,00 €	REYQ10U REMQ5U + REMQ5U + B1 = 19.440,00 €	REYQ10U REMQ5U + REMQ5U + B1 = 19.440,00 €
REYQ12U = 20.515,00 €		
	REYQ13U REMQ5U + REYQ8U + B1 = 25.301,00 €	REYQ13U REMQ5U + REYQ8U + B1 = 25.301,00 €
REYQ14U = 24.183,00 €		
REYQ16U = 26.928,00 €	REYQ16U REYQ8U + REYQ8U + B1 = 31.162,00 €	REYQ16U REYQ8U + REYQ8U + B1 = 31.162,00 €
REYQ18U = 29.523,00 €	REYQ18U REYQ8U + REYQ10U + B1 = 32.545,00 €	REYQ18U REYQ8U + REYQ10U + B1 = 32.545,00 €
REYQ20U = 34.070,00 €	REYQ20U REYQ8U + REYQ12U + B1 = 36.369,00 €	REYQ20U REYQ8U + REYQ12U + B1 = 36.369,00 €
	REYQ22U REYQ10U + REYQ12U + B1 = 37.752,00 €	REYQ22U REYQ10U + REYQ12U + B1 = 37.752,00 €
	REYQ24U REYQ8U + REYQ16U + B1 = 42.782,00 €	REYQ24UALUEF REYQ8U + REYQ8U + REYQ8U + B2 = 47.015,00 €
	REYQ26U REYQ12U + REYQ14U + B1 = 45.244,00 €	REYQ26UALUEF REYQ8U + REYQ8U + REYQ10U + B2 = 48.398,00 €
	REYQ28U REYQ12U + REYQ16U + B1 = 47.989,00 €	REYQ28UALUEF REYQ8U + REYQ10U + REYQ10U + B2 = 49.781,00 €
	REYQ30U REYQ12U + REYQ18U + B1 = 50.584,00 €	REYQ30UALUEF REYQ8U + REYQ8U + REYQ14U + B2 = 55.890,00 €
	REYQ32U REYQ16U + REYQ16U + B1 = 54.402,00 €	REYQ32UALUEF REYQ8U + REYQ10U + REYQ14U + B2 = 57.273,00 €
	REYQ34U REYQ16U + REYQ18U + B1 = 56.997,00 €	REYQ34UALUEF REYQ8U + REYQ12U + REYQ14U + B2 = 61.097,00 €
	REYQ36U REYQ16U + REYQ20U + B1 = 61.544,00 €	REYQ36UALUEF REYQ8U + REYQ14U + REYQ14U + B2 = 64.765,00 €
	REYQ38U REYQ8U + REYQ12U + REYQ18U + B2 = 66.437,00 €	REYQ38UALUEF REYQ8U + REYQ14U + REYQ16U + B2 = 67.510,00 €
	REYQ40U REYQ10U + REYQ12U + REYQ18U + B2 = 67.820,00 €	REYQ40UALUEF REYQ10U + REYQ14U + REYQ16U + B2 = 68.893,00 €
	REYQ42U REYQ10U + REYQ16U + REYQ16U + B2 = 71.638,00 €	REYQ42UALUEF REYQ12U + REYQ14U + REYQ16U + B2 = 72.717,00 €
	REYQ44U REYQ12U + REYQ16U + REYQ16U + B2 = 75.462,00 €	REYQ44UALUEF REYQ14U + REYQ14U + REYQ16U + B2 = 76.385,00 €
	REYQ46U REYQ14U + REYQ16U + REYQ16U + B2 = 79.130,00 €	REYQ46U REYQ14U + REYQ16U + REYQ16U + B2 = 79.130,00 €
	REYQ48U REYQ16U + REYQ16U + REYQ16U + B2 = 81.875,00 €	REYQ48U REYQ16U + REYQ16U + REYQ16U + B2 = 81.875,00 €
	REYQ50U REYQ16U + REYQ16U + REYQ18U + B2 = 84.470,00 €	REYQ50U REYQ16U + REYQ16U + REYQ18U + B2 = 84.470,00 €
	REYQ52U REYQ16U + REYQ18U + REYQ18U + B2 = 87.065,00 €	REYQ52U REYQ16U + REYQ18U + REYQ18U + B2 = 87.065,00 €
	REYQ54U REYQ18U + REYQ18U + REYQ18U + B2 = 89.660,00 €	REYQ54U REYQ18U + REYQ18U + REYQ18U + B2 = 89.660,00 €

B1 = Refnet BHFQ23P907A = 546,00 €; B2 = Refnet BHFQ23P1357 = 1.091,00 €

Nota: para más información sobre las ventajas del programa LOOP de Daikin consultar la página 6.

○ Máxima flexibilidad de diseño y velocidad de instalación

- › Exclusiva gama de cajas BS individuales y múltiples para lograr un diseño rápido y flexible.
- › Tiempo de instalación más reducido gracias a la amplia gama, tamaño compacto y peso ligero de las cajas BS.

Caja individual: 1 salida



BS1Q10,16,25A

○ Características caja individual

- 1) Diseño exclusivo en el mercado.
- 2) Compacta y ligera para instalar.
- 3) Sin límite de combinación entre individuales y múltiples.
- 4) Se pueden conectar unidades interiores hasta índice 250 (28 kW).
- 5) Permite aplicaciones multi inquilino.

Caja múltiple: 4 - 6 - 8 - 10 - 12 - 16 salidas



BS4Q14AV1B



BS6,8Q14AV1B



BS10,12Q14AV1B



BS16Q14AV1B

○ Características caja múltiple

- 1) Hasta un 70% más pequeña que la gama anterior.
- 2) Instalación más rápida gracias al número reducido de puntos de soldadura y cableado.
- 3) Hasta 16 kW de capacidad disponibles por puerto.
- 4) Se pueden conectar unidades hasta la clase 250 (28 kW) combinando 2 puertos.
- 5) Sin límite en el número de puertos sin usar lo que permite la instalación por fases y reservas.
- 6) Sin límite de combinación entre individuales y múltiples.

○ Máximo confort en todo momento

Gracias a las cajas BS, todas las unidades interiores que no estén cambiando de refrigeración a calefacción o viceversa continúan proporcionando calor / frío. Esto se debe a que nuestro sistema de recuperación de calor no necesita equalizar la presión de todo el sistema cuando una o más unidades cambian de modo.

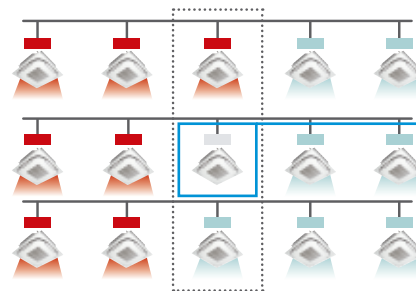

Unidad cambiando de modo. Solamente esta unidad realiza el cambio.

BS1Q-A

Cajas de recuperación individual para sistemas VRV IV de recuperación de calor

DATOS TÉCNICOS					BS1Q10A	BS1Q16A	BS1Q25A
Número máximo de unidades interiores conectables					6	8	8
Índice de capacidad máxima de las unidades interiores conectables					15 < x ≤ 100	100 < x ≤ 160	160 < x ≤ 250
Dimensiones Alto x Ancho x Longitud					mm 207 x 388 x 326		
Peso unidad					12	12	15
Conexiones de tubería	con exterior	Líquido	Tipo / D.E.	mm	Conexión soldada / 9,5		
		Gas	Tipo / D.E.	mm	Conexión soldada / 15,9		
	con interiores	Descarga	Tipo / D.E.	mm	Conexión soldada / 12,7		
		Líquido	Tipo / D.E.	mm	Conexión soldada / 9,5		
Aislamiento térmico insonorizador					Espuma de poliuretano		
Alimentación eléctrica Fase/Frecuencia/Tensión					Hz/V 1~/50/220-240		
PRECIO UNIDAD					910,00 €	1.041,00 €	2.213,00 €

BS-Q14AV1B

Cajas de recuperación múltiple para sistemas VRV IV de recuperación de calor

DATOS TÉCNICOS					BS4Q14AV1B	BS6Q14AV1B	BS8Q14AV1B	BS10Q14AV1B	BS12Q14AV1B	BS16Q14AV1B
Número máximo de unidades interiores conectables					20	30	40	50	60	64
Número máximo de unidades interiores conectables por derivación					5	5	5	5	5	5
Número de puertos					4	6	8	10	12	16
Índice de capacidad máxima de las unidades interiores conectables					400 o menos	600 o menos	750 o menos			
Índice de capacidad máxima de las unidades interiores conectables por derivación					140. Se pueden unificar 2 salidas para unidades 200 y 250					
Dimensiones Alto x Ancho x Longitud					mm 298x370x430	298x580x430	298x580x430	298x820x430	298x820x430	298x1.060x430
Peso unidad					kg 17	24	26	35	38	50
Conexiones de tubería	con exterior	Líquido	Tipo / D.E.	mm	9,5	12,7	12,7	15,9	15,9	19,1
		Gas	Tipo / D.E.	mm	22,2	28,6	28,6	28,6	28,6	34,9
	con interiores	Descarga	Tipo / D.E.	mm	19,1	19,1	19,1	28,6	28,6	28,6
		Líquido	Tipo / D.E.	mm	9,5					
Tamaño del tubo de drenaje					D.I. 20 / D.E. 26 (VP20)					
Alimentación Fase/Frecuencia/Tensión					Hz/V 1~/50/220-240					
PRECIO UNIDAD					4.449,00 €	6.253,00 €	7.815,00 €	8.988,00 €	10.422,00 €	11.724,00 €

RECUPERACIÓN DE CALOR / VRV /

Solución total Daikin

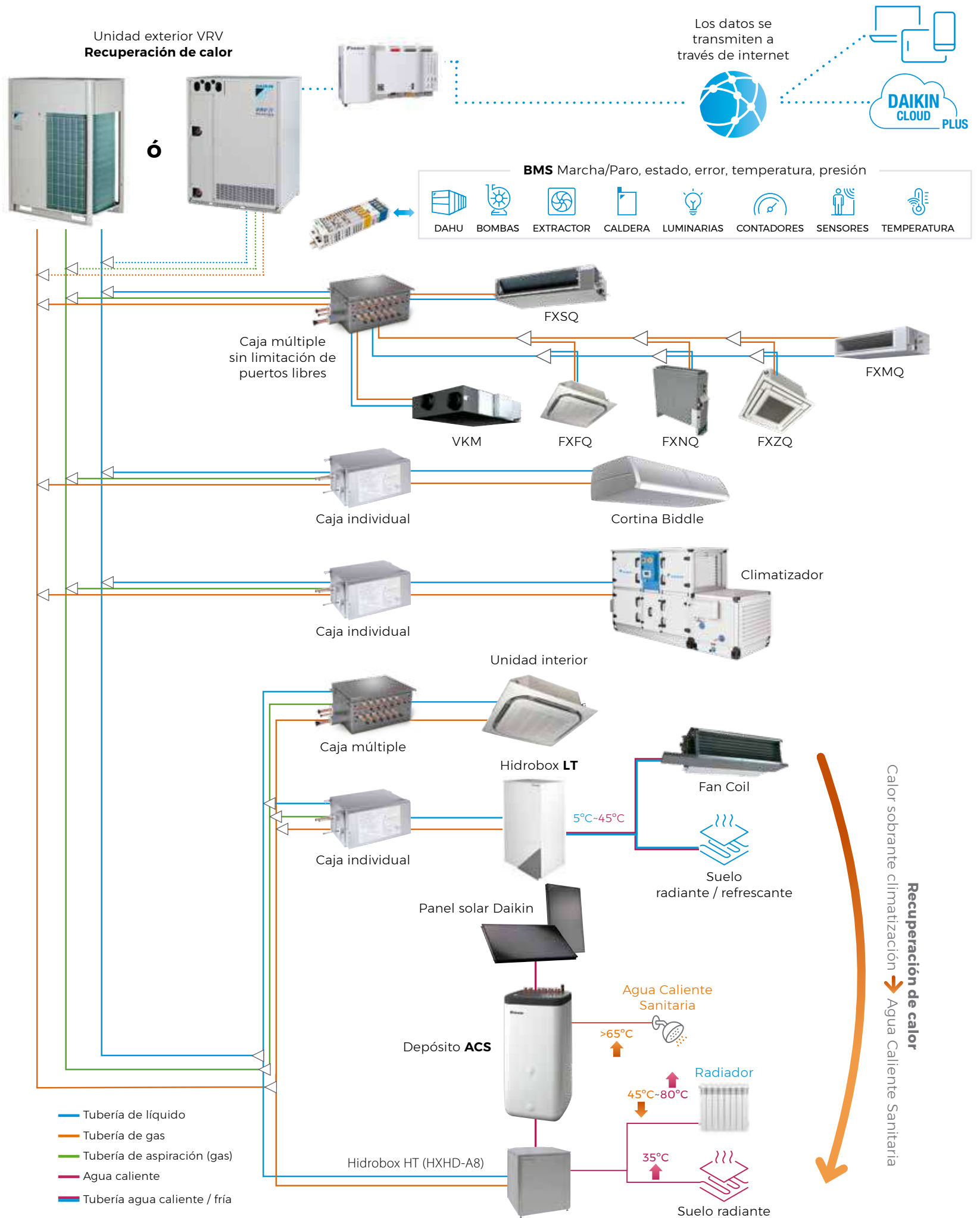

VRV R-410A

Nota: verificar con el departamento técnico las combinaciones posibles.

UNIDADES CONDENSACIÓN POR AGUA / APLICACIÓN GEOTERMIA VRV-IV W			RWEYQ8T9	RWEYQ10T9	RWEYQ12T9	RWEYQ14T9	
Caballos de potencia equivalentes			CV 8	10	12	14	
Capacidad nominal	Refrigeración	Calefacción	kW	22,4	28	33,5	
				25	31,5	37,5	45
SEER			8,4	7,9	9,2	8,5	
SCOP			13,2	11,8	11,1	10,1	
ηs,c(%)			326,8	307,8	359	330,7	
ηs,h(%)			524,3	465,9	436	397,1	
Alimentación eléctrica			III / 380V	III / 380V	III / 380V	III / 380V	
Dimensiones	Alto	mm	980	980	980	980	
	Ancho	mm	767	767	767	767	
	Fondo	mm	560	560	560	560	
Peso			kg 195	195	197	197	
Presión sonora			dB(A) 48	50	56	58	
Refrigerante R-410A			kg / TCO ₂ eq / PCA	7,9 / 16,5 / 2.087,5	7,9 / 16,5 / 2.087,5	9,6 / 20,0 / 2.087,5	9,6 / 20,0 / 2.087,5
Compresor			Tipo	SCROLL	SCROLL	SCROLL	SCROLL
Conexiones de tubería	Líquido	mm	ø 9,5	ø 9,5	ø 12,7	ø 12,7	
	Gas	mm	ø 19,1	ø 22,2	ø 28,6	ø 28,6	
	Descarga	mm	ø 15,9 (solo para recuperación)	ø 19,1 (solo para recuperación)	ø 19,1 (solo para recuperación)	ø 22,2 (solo para recuperación)	
PRECIO			18.118,00 €	20.058,00 €	22.723,00 €	25.572,00 €	

COMBINACIONES	8 CV	10 CV	12 CV	14 CV	16 CV	18 CV	20 CV	22 CV	24 CV
RWEYQ8T9	1	-	-	-	2	1	-	-	3
RWEYQ10T9	-	1	-	-	-	1	2	1	-
RWEYQ12T9	-	-	1	-	-	-	-	1	-
RWEYQ14T9	-	-	-	1	-	-	-	-	-
Índice de capacidad (Mín.-nom.-máx.)	100/200/260	125/250/325	150/300/390	175/350/455	200/400/520	225/450/585	250/500/650	275/550/715	300/600/780

COMBINACIONES	26 CV	28 CV	30 CV	32 CV	34 CV	36 CV	38 CV	40 CV	42 CV
RWEYQ8T9	2	1	-	1	1	-	-	-	-
RWEYQ10T9	1	2	3	-	-	-	-	-	-
RWEYQ12T9	-	-	-	2	1	3	2	1	-
RWEYQ14T9	-	-	-	-	1	-	1	2	3
Índice de capacidad (Mín.-nom.-máx.)	325/650/845	350/700/910	375/750/975	400/800/1.040	425/850/1.105	450/900/1.170	475/950/1.235	500/1.000/1.300	525/1.050/1.365

Nota: para selecciones por encima del ratio de conexión de 130%, consulte la documentación técnica correspondiente.

150% EN CASO DE HR EN COMBINACIONES CON HIDROBOX HT HXHD-A		RWEYQ-T9
Longitud máxima de tubería frigorífica entre unidad exterior-interior (real/equivalente)	m	165/190
Longitud total de tubería	m	300
Distancia entre la primera junta y la interior más alejada	m	40
Distancia máxima entre junta conexión exteriores y módulo más alejado (20-30CV)	m	10
Diferencia máxima de altura entre módulos	m	5
Diferencia máxima entre unidad exterior - interior	m	50
Diferencia entre interiores tipo VRV	m	30

RWEYQ-T9 ACCESORIOS DE UNIDADES CONDENSACIÓN POR AGUA	COMBINACIÓN DE DOS MÓDULOS DE VRV IV	COMBINACIÓN DE TRES MÓDULOS DE VRV IV
Kit de tuberías de conexión múltiple de unidades exteriores (Bomba de Calor)	BHFQ22P1007	395,00 €
Kit de tuberías de conexión múltiple de unidades exteriores (Recuperación de Calor)	BHFQ23P907A	546,00 €
	BHFQ22P1517	784,00 €
	BHFQ23P1357	1.091,00 €

2 TUBOS		DERIVACIONES REFNET	
1ª Derivación para unid. ext.	Rango de suma de índices de unid. int.	Modelo de Derivación Refnet	Precio
	< 200	KHRQ22M20T	188,00 €
RWEYQ8, 10	200 ≤ x < 290	KHRQ22M29T9	232,00 €
RWEYQ12-22	290 ≤ x < 640	KHRQ22M64T	286,00 €
RWEYQ24-30	< 640	KHRQ22M75T	327,00 €
Junta sistemas R-32	290 ≤ x < 650	KHRA22M65T	301,00 €

3 TUBOS		DERIVACIONES REFNET	
1ª Derivación para unid. ext.	Rango de suma de índices de unid. int.	Modelo de Derivación Refnet	Precio
-	< 200	KHRQ23M20T	248,00 €
RWEYQ8, 10	200 ≤ x < 290	KHRQ23M29T9	300,00 €
RWEYQ12-22	290 ≤ x < 640	KHRQ23M64T	408,00 €
RWEYQ24-30	< 640	KHRQ23M75T	600,00 €

2 TUBOS		COLECTORES REFNET	
Rango de suma de índices de unid. int.	Modelo de Colector Refnet	Precio	
< 290	KHRQ22M29H	371,00 €	
290 ≤ x < 640	KHRQ22M64H	459,00 €	
< 640	KHRQ22M75H	611,00 €	

3 TUBOS		COLECTORES REFNET	
Rango de suma de índices de unid. int.	Modelo de Colector Refnet	Precio	
< 290	KHRQ23M29H	499,00 €	
290 ≤ x < 640	KHRQ23M64H	611,00 €	
< 640	KHRQ23M75H	872,00 €	

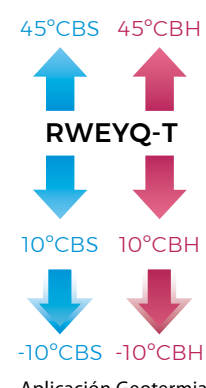

NOTA
 1. Las capacidades de refrigeración nominales se basan en; temperatura interior: 27°CBS, 19°CBH temperatura exterior: 35°CBS; condiciones de entrada de agua 30°C, con un caudal de 96 l/min.; tubería refrigerante equiva lente: 7,5m; diferencia de nivel: 0m.
 2. Las capacidades de refrigeración nominales se basan en; temperatura interior: 20°CBS; temperatura exterior: 7°CBS, 6°CBH; condiciones de entrada de agua 20°C, con un caudal de 96 l/min.; tubería refrigerante equivalente: 7,5m; diferencia de nivel: 0m.



Aplicación Geotermia RWEYQ8-42T9



I RWEYQ8-14T9 I



Unidad auto-refrigerada



o Características

1) Misma unidad exterior tanto para bomba de calor o recuperación de calor como para aplicación geotérmica. Sistema con posibilidad de recuperación de calor que garantiza una operación individual en frío o calor de las unidades de un mismo sistema. Se produce un ahorro energético debido a que el frío o calor sobrante de las unidades es utilizado por las demás del sistema sin consumir capacidad de la unidad exterior.

2) Valores más altos de eficiencia que la serie anterior llegando a un EER / COP de 6,40 / 6,50 aumentando un 26%. Gracias a un mayor intercambiador de calor y al sistema VRT.

3) Amplia gama de unidades interiores: 13 modelos diferentes de unidad interior con 75 variaciones.

4) Compatible con climatizadores DX, cortinas Biddle, hidrobbox LT y HT y unidades interiores de doméstico.

5) Diseño compacto (980 x 767 x 560 mm).

6) Control válvula 0-10V para caudal variable de condensación.

7) Flexibilidad de instalación: longitud real de tubería de 120 m (longitud de tubería equivalente de 140m).

8) Límites de funcionamiento (temperatura del agua de condensación): 10-45°C. Límites de aplicación de geotermia (-10°C / 45°C).

9) Compatible con los sistemas de control Daikin actuales.

10) Filtro de agua para su montaje en la entrada de cada unidad RWEYQ-T9 incluido como accesorio de serie.

11) Unidad auto-refrigerada por refrigerante: no es necesario disipar/ventilar el espacio de instalación.

o Cajas BS

- ▶ Permite el funcionamiento simultáneo en frío o calor según las necesidades del usuario.
- ▶ Garantiza la llegada de refrigerante (gas y líquido) en las condiciones idóneas para el perfecto funcionamiento de las unidades interiores.
- ▶ Exclusiva gama de cajas BS individuales y múltiples para lograr un diseño rápido y flexible.
- ▶ Cajas individuales con una salida o múltiples con 4, 6, 8, 10, 12 y 16 salidas.



- Tubería de líquido
- Tubería de gas
- Tubería de aspiración (gas)
- Agua caliente
- Tubería agua caliente / fría

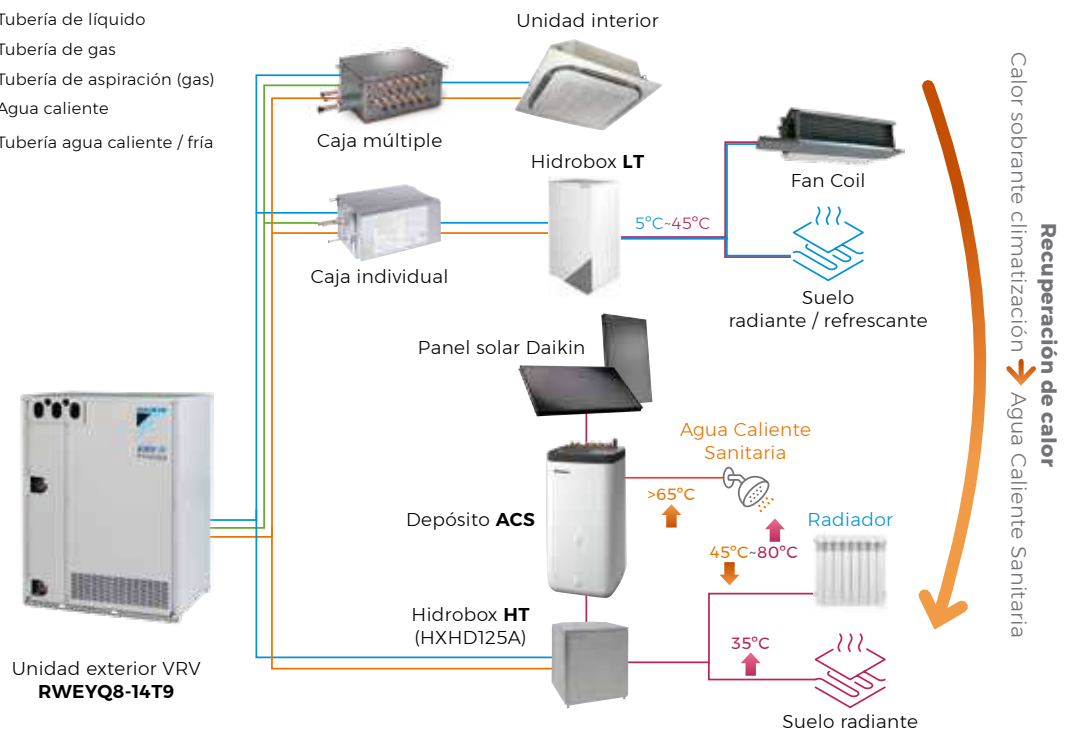

Nota: verificar con el departamento técnico las posibles combinaciones.

CAJAS BS

BS1Q10A	910,00 €
BS1Q16A	1.041,00 €
BS1Q25A	2.213,00 €
BS4Q14AV1B	4.449,00 €
BS6Q14AV1B	6.253,00 €
BS8Q14AV1B	7.815,00 €
BS10Q14AV1B	8.988,00 €
BS12Q14AV1B	10.422,00 €
BS16Q14AV1B	11.724,00 €

UNIDADES EXTERIORES

UNIDADES	TOTAL
RWEYQ8T9	18.118,00 €
RWEYQ10T9	20.058,00 €
RWEYQ12T9	22.723,00 €
RWEYQ14T9	25.572,00 €

Nota: para más información sobre las ventajas del programa LOOP de Daikin consultar la página 6.

VRV IV⁺ Compatible con unidades de doméstico

UD.EXTERIORES VRV-IV CALEFACCIÓN CONTINUA CON R-410A			RYYQ8U	RYYQ10U	RYYQ12U	RYYQ14U	RYYQ16U	RYYQ18U	RYYQ20U
UD. EXTERIORES VRV-IV R-410A			RXYQ8U	RXYQ10U	RXYQ12U	RXYQ14U	RXYQ16U	RXYQ18U	RXYQ20U
Capacidad nominal ⁽¹⁾	Refrigeración	kW	22,4	28	33,5	40	45	50	56
	Calefacción		25	31,5	37,5	41	45	50	56,4
SEER			7,6	6,8	6,3	6,3	6	6	5,9
SCOP			4,3	4,3	4,1	4	4	4,2	4
ηs,c (%)			302,4	267,6	247,8	250,7	236,5	238,3	233,7
ηs,h (%)			167,9	168,2	161,4	155,4	157,8	163,1	156,6
Cantidad máx. de unid. interiores conectables			17	22	26	30	34	39	43
Índice de capacidad total de unid. interiores conectables (Mín.-Nom.-Máx.) ⁽³⁾			100/200/260	125/250/325	150/300/390	175/350/455	200/400/520	225/450/585	250/500/650
Alimentación eléctrica		V	III/380-415V	III/380V	III/380V	III/380V	III/380V	III/380V	III/380V
Compresor	Tipo		SCROLL	SCROLL	SCROLL	SCROLL	SCROLL	SCROLL	SCROLL
	Cantidad		1	1	1	2	2	2	2
Conexiones de tubería	Líquido	mm	ø9,5 (3/8")	ø9,5 (3/8")	ø12,7 (1/2")	ø12,7 (1/2")	ø12,7 (1/2")	ø15,9 (5/8")	ø15,9 (5/8")
	Gas	mm	ø19,1 (3/4")	ø22,2 (7/8")	ø28,6 (1 1/8")	ø28,6 (1 1/8")	ø28,6 (1 1/8")	ø28,6 (1 1/8")	ø28,6 (1 1/8")
Refrigerante R-410A	kg / TCO ₂ eq / PCA		5,9/12,3/2.087,5	6/12,5/2.087,5	6,3/13,2/2.087,5	10,3/21,5/2.087,5	10,4/21,7/2.087,5	11,7/24,4/2.087,5	11,8/24,6/2.087,5
Caudal de aire	Refrig./Calef.	m ³ /min	162	175	185	223	260	251	261
	Alto	mm	1685	1685	1685	1685	1685	1685	1685
Dimensiones	Ancho	mm	930	930	930	1.240	1.240	1.240	1.240
	Fondo	mm	765	765	765	765	765	765	765
	Presión sonora	dB(A)	58	58	61	61	64	65	66

PRECIO	Exterior	RYYQ8U	RYYQ10U	RYYQ12U	RYYQ14U	RYYQ16U	RYYQ18U	RYYQ20U
TOTAL		15.410,00 €	17.131,00 €	20.273,00 €	24.027,00 €	27.546,00 €	31.321,00 €	34.365,00 €

PRECIO	Exterior	RXYQ8U	RXYQ10U	RXYQ12U	RXYQ14U	RXYQ16U	RXYQ18U	RXYQ20U
TOTAL		13.463,00 €	14.988,00 €	17.537,00 €	21.193,00 €	23.804,00 €	27.557,00 €	29.824,00 €

Nota: aplicables condiciones de descuento gama Industrial.

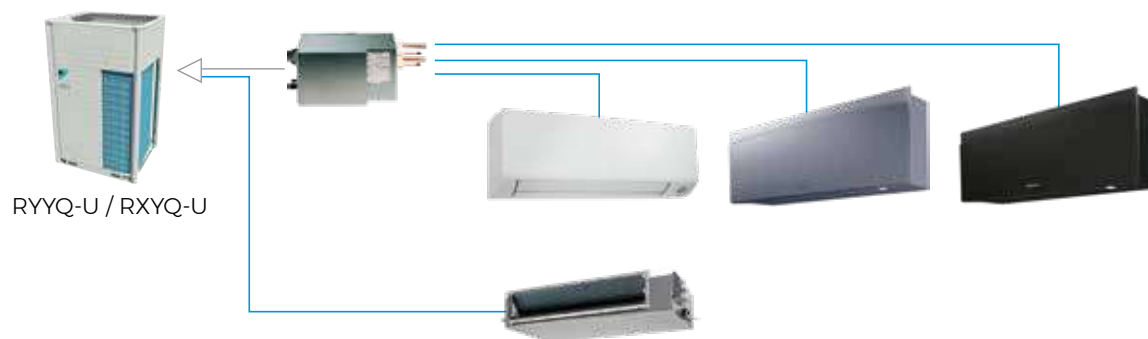

Se pueden mezclar unidades interiores de VRV y de la gama doméstica en el mismo circuito

CAJAS DE DISTRIBUCIÓN	BPMKS967A2	BPMKS967A3
Nº unidades interiores	2	3
PRECIO	700,00 €	760,00 €

Nota: la distancia máxima entre las unidades BPMKS y las unidades interiores es de 15 m.

PARA COMBINAR CON JUNTA REFNET	KHRQ22M20T	KHRQ22M29T9	KHRQ22M64T	KHRQ22M75T
PRECIO	188,00 €	232,00 €	286,00 €	327,00 €

CONTROLES CENTRALIZADOS	DCC601A51	DCS601C51	DCM601B51
PRECIO	2.214,00 €	2.588,00 €	5.512,00 €

Nota: dependiendo del modelo de la unidad interior, puede que sea necesaria una tarjeta opcional de comunicación con el centralizado. Ver siguiente tabla. Para más información sobre el control Intelligent Touch Manager ver página 421.

TARJETAS CONEXIÓN CONTROLES CENTRALIZADOS	PARA UNIDADES DE DOMÉSTICO
KRP928A25*	526,00 €

* Para esta tarjeta de conexión con las unidades Emura y Perfera es necesario el accesorio EKRS21.

UNIDADES INTERIORES COMPATIBLES

Las siguientes unidades interiores de doméstico se conectan a través de la caja BPMK

Nota: todas las combinaciones deberán confirmarse con el databook correspondiente.

VRV IV+ (HASTA 20 CV) RXYQ-UD RYYQ-U RWEYQ-T9 (BOMBA DE CALOR)	UNIDADES DE DOMÉSTICO COMBINABLES CON INTERIORES VRV						
	20	25	35	42	50	60	71
Emura 3	FTXJ20AW/AS/AB(9)	FTXJ25AW/AS/AB(9)	FTXJ35AW/AS/AB(9)	FTXJ42AW/AS/AB(9)	FTXJ50AW/AS/AB(9)	--	--
Perfera	FTXM20A	FTXM25A	FTXM35A	FTXM42A	FTXM50A	FTXM60A	FTXM71A

		UNIDADES INTERIORES		
UNIDADES		DOMÉSTICO R-32	SKY AIR	VRV
Doméstico R-32	Combinada con unidad interior de...	✓	✗	✓
Sky Air		✗	✓	✗
VRV		✓	✗	✓

Consulta nuestras soluciones de mantenimiento y monitorización en la página 438

NOTA
(1). Las capacidades de refrigeración nominales se basan en: temperatura interior: 27° CBS; 19°CBH temperatura exterior: 35°CBS; tubería refrigerante equivalente: 8m; diferencia de nivel: 0m

Las capacidades de calefacción nominales se basan en: temperatura interior: 20° CBS; temperatura exterior: 7° CBS; 6° CBH; tubería refrigerante equivalente: 8m; diferencia de nivel: 0m.

Unidades interiores Inverter

UNIDADES INTERIORES DE PARED EMURA 3			FTXJ20AW(9)	FTXJ20AS(9)	FTXJ20AB(9)	FTXJ25AW(9)	FTXJ25AS(9)	FTXJ25AB(9)	FTXJ35AW(9)	FTXJ35AS(9)
Dimensiones	Al.xAn.xF.	mm	305x900x212	305x900x212	305x900x212	305x900x212	305x900x212	305x900x212	305x900x212	305x900x212
Peso		Kg	12,0	12,0	12,0	12,0	12,0	12,0	12,0	12,0
Presión sonora	Refrig. (A/N/B/SB)	dBA	39 / 32 / 25 / 19	39 / 32 / 25 / 19	39 / 32 / 25 / 19	40 / 33 / 25 / 19	40 / 33 / 25 / 19	40 / 33 / 25 / 19	41 / 33 / 25 / 19	41 / 33 / 25 / 19
	Calef. (A/N/B/SB)	dBA	39 / 32 / 25 / 19	39 / 32 / 25 / 19	39 / 32 / 25 / 19	40 / 33 / 25 / 19	40 / 33 / 25 / 19	40 / 33 / 25 / 19	41 / 33 / 25 / 19	41 / 33 / 25 / 19
Precio	Unidad	€	1.088,00 €	1.309,00 €	1.145,00 €	1.128,00 €	1.390,00 €	1.186,00 €	1.279,00 €	1.521,00 €

UNIDADES INTERIORES DE PARED EMURA 3			FTXJ35AB(9)	FTXJ42AW(9)	FTXJ42AS(9)	FTXJ42AB(9)	FTXJ50AW(9)	FTXJ50AS(9)	FTXJ50AB(9)
Dimensiones	Al.xAn.xF.	mm	305x900x212	305x900x212	305x900x212	305x900x212	305x900x212	305x900x212	305x900x212
Peso		Kg	12,0	12,0	12,0	12,0	12,0	12,0	12,0
Presión sonora	Refrig. (A/N/B/SB)	dBA	41 / 33 / 25 / 19	45 / 37 / 29 / 21	45 / 37 / 29 / 21	45 / 37 / 29 / 21	46 / 39 / 31 / 24	46 / 39 / 31 / 24	46 / 39 / 31 / 24
	Calef. (A/N/B/SB)	dBA	41 / 33 / 25 / 19	45 / 37 / 29 / 21	45 / 37 / 29 / 21	45 / 37 / 29 / 21	46 / 42 / 33 / 24	46 / 42 / 33 / 24	46 / 42 / 33 / 24
Precio	Unidad	€	1.349,00 €	1.585,00 €	1.901,00 €	1.665,00 €	1.902,00 €	2.292,00 €	1.998,00 €

 **Nota:** el control WIFI de las unidades Emura viene incluido con la unidad interior, no es necesario pedirlo aparte.



| FTXJ-AW |



| FTXJ-AS |



| FTXJ-AB |

UNIDADES INTERIORES DE PARED PERFERA			FTXM20A	FTXM25A	FTXM35A	FTXM42A	FTXM50A	FTXM60A	FTXM71A
Dimensiones	Al.xAn.xF.	mm	298 x 804 x 252	298 x 804 x 252	298 x 804 x 252	298 x 804 x 252	298 x 804 x 252	298 x 997 x 292	298 x 997 x 292
Peso		Kg	11,5	11,5	11,5	11,5	11,5	14,5	14,5
Presión sonora	Refrigeración	(A/B/SB)	41 / 25 / 19	41 / 25 / 19	45 / 29 / 19	45 / 30 / 21	46 / 33 / 31	46 / 37 / 30	47 / 38 / 32
	Calefacción	(A/B/SB)	39 / 26 / 20	39 / 27 / 20	39 / 28 / 20	45 / 29 / 21	46 / 34 / 31	45 / 36 / 33	46 / 37 / 34
Precio	Unidad	€	687,00 €	691,00 €	708,00 €	913,00 €	1.392,00 €	1.813,00 €	2.236,00 €

 **Nota:** el control WIFI de las unidades Perfera viene incluido con la unidad interior, no es necesario pedirlo aparte.



| FTXM-A |

 **Nota:** para más información sobre opcionales de control ver página 413.

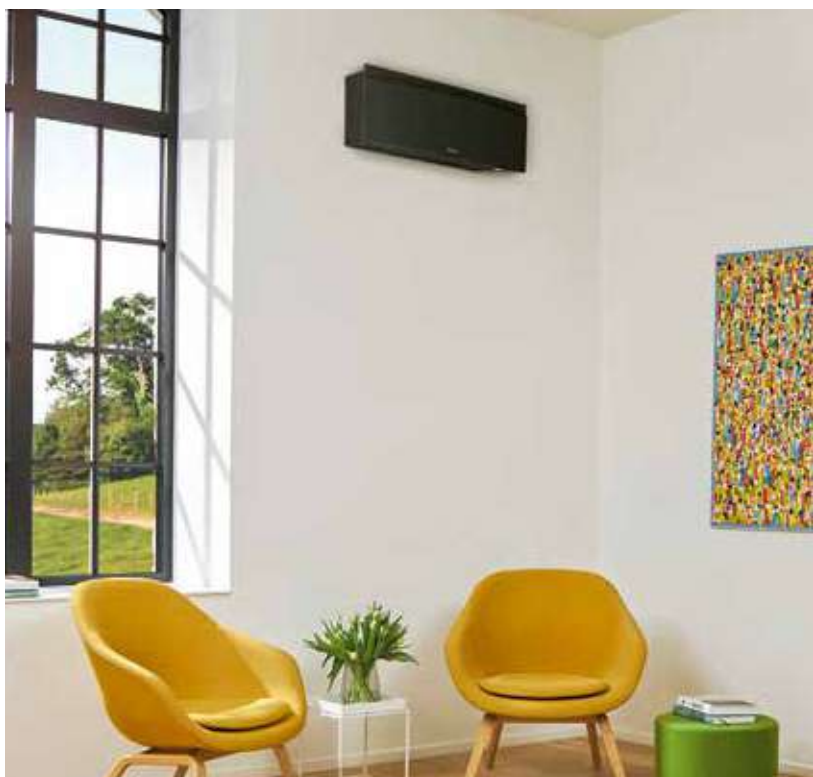

Sustitución R-22 / R-407C / R-410A:

Utilizando trazados de tuberías existentes

Fin utilización R-410A:

1 enero de 2029

LOOP
BY DAIKIN

Posibilidad de conservar unidades interiores



| RXYQQ-U |

BOMBA DE CALOR

UNIDADES EXTERIORES BOMBA DE CALOR CON R-410A			RXYQQ8U	RXYQQ10U	RXYQQ12U	RXYQQ14U	RXYQQ16U	RXYQQ18U	RXYQQ20U	RXYQQ22U	RXYQQ24U
Capacidad nominal	Refrigeración	kW	22,4	28	33,5	40	45	50	56	61,5	67,4
	Calefacción	kW	25	31,5	37,5	45	50	56	63	69	75
SEER			7,6	6,8	6,3	6,3	6	6	5,9	6,9	6,8
SCOP			4,3	4,3	4,1	4	4	4,2	4	4,4	4,3
ηs,c (%)			302,4	267,6	247,8	250,7	236,5	238,3	233,7	274,5	269,9
ηs,h (%)			167,9	168,2	161,4	155,4	157,8	163,1	156,6	171,2	167
Dimensiones	Alto	mm	1.685	1.685	1.685	1.685	1.685	1.685	1.685	1.685	1.685
	Ancho	mm	930	930	930	1.240	1.240	1.240	1.240	1.880	2.190
	Fondo	mm	765	765	765	765	765	765	765	765	765
Peso		Kg	198	198	198	275	275	308	308	396	473
Nivel sonoro		dB(A)	58	58	61	61	64	86	88	-	-
Refrigerante R-410A	kg / TCO ₂ eq / PCA		5,9/12,3/2.087,5	6/12,5/2.087,5	6,3/13,2/2.087,5	10,3/21,5/2.087,5	11,3/23,6/2.087,5	11,7/24,4/2.087,5	11,8/24,6/2.087,5	-	-
Conexiones de tuberías	Líquido	mm	9,5	9,5	12,7	12,7	12,7	15,9	15,9	15,9	15,9
	Gas	mm	19,1	22,2	28,6	28,6	28,6	28,6	28,6	28,6	34,9
Nº de unidades exteriores	Módulos		1	1	1	1	1	1	1	2	2
Combinaciones	RXYQQ-U		-	-	-	-	-	-	-	10 + 12	8 + 16

PRECIO

15.410,00 € | 17.131,00 € | 22.931,00 € | 29.596,00 € | 30.955,00 € | 33.947,00 € | 42.068,00 €

UNIDADES EXTERIORES BOMBA DE CALOR CON R-410A			RXYQQ26U	RXYQQ28U	RXYQQ30U	RXYQQ32U	RXYQQ34U	RXYQQ36U	RXYQQ38U	RXYQQ40U	RXYQQ42U
Capacidad nominal	Refrigeración	kW	73,5	78,5	83,5	90	95	101	106,4	111,5	118
	Calefacción	kW	82,5	87,5	93,5	100	106	113	119,5	125	131,5
SEER			6,7	6,5	6,5	6,4	6,4	6,3	6,9	6,7	6,6
SCOP			4,2	4,2	4,3	4,2	4,2	4,1	4,3	4,3	4,2
ηs,c (%)			264,2	257,8	256,8	251,7	253,3	250,8	272,4	263,5	261,2
ηs,h (%)			164,6	166	169,8	163,1	166,2	162,4	167,5	170	165,5
Dimensiones	Alto	mm	1680	1680	1680	1680	1680	1680	1680	1680	1680
	Ancho	mm	2190	2190	2190	2500	2500	2500	3140	3140	3450
	Fondo	mm	765	765	765	765	765	765	765	765	765
Peso		Kg	473	473	506	550	583	583	704	704	748
Nivel sonoro		dB(A)	-	-	-	-	-	-	-	-	-
Conexiones de tuberías	Líquido	mm	19,1	19,1	19,1	19,1	19,1	19,1	19,1	19,1	19,1
	Gas	mm	34,9	34,9	34,9	34,9	34,9	41,3	41,3	41,3	41,3
Nº de unidades exteriores	Módulos		2	2	2	2	2	2	3	3	3
Combinaciones	RXYQQ-U		12 + 14	12 + 16	12 + 18	16 + 16	16 + 18	16 + 20	8+10+20	10 + 12 + 18	10 + 16 + 16

RECUPERACIÓN DE CALOR (SOLO PARA COMBINACIONES MÚLTIPLES)

UNIDADES EXTERIORES RECUPERACIÓN DE CALOR CON R-410A			RQE140P3	RQE180P3	RQE212P3
Capacidad nominal	Refrigeración	kW	14	18	21,2
	Calefacción	kW	16	20	22,4
Dimensiones	Alto	mm	1680	1.680	1.680
	Ancho	mm	635	635	635
	Fondo	mm	765	765	765
Peso		Kg	175	175	179
Nivel sonoro		dB(A)	54	58	60
Refrigerante R-410A	kg / TCO ₂ eq / PCA		10,3 / 21,5 / 2.087,5	10,6 / 22,1 / 2.087,5	11,2 / 23,4 / 2.087,5
Conexiones de tuberías	Líquido	mm	9,5	9,5	9,5
	Gas	mm	15,9	19,1	19,1
	Dual	mm	12,7	15,9	15,9

PRECIO

10.402,00 € | 14.210,00 € | 19.059,00 €



| BS1Q10,16,25A |



| BS6,8Q14AVIB |

COMBINACIONES RECUPERACIÓN DE CALOR		280	460	500	540	712	744	816
Potencia	CV	10	16	18	20	24	26	28
Módulos	140	2	2	1	-	1	1	-
	180	-	1	2	3	2	1	1
	212	-	-	-	-	1	2	3
Capacidad nominal	Refrigeración	kW	28	46	50	54	71,2	74,4
	Calefacción	kW	32	52	56	60	78,4	80
ηs,c (%)	Refrigeración		200	191	201	198	194	194
	Calefacción		159	161	150	148	155	155

RXYQQ-T ACCESORIOS UNIDADES REPLACEMENT BOMBA DE CALOR	COMBINACIÓN DE DOS MÓDULOS	COMBINACIÓN DE TRES MÓDULOS
	de 22 a 36 CV	Precio de 38 a 42 CV
Kit de tuberías de conexión múltiple de unidades exteriores	BHFP22P1007	395,00 € BHFP22P1517
		Precio 784,00 €

RQE-Q ACCESORIOS DE UNIDADES REPLACEMENT RECUPERACIÓN DE CALOR	COMBINACIÓN DE DOS MÓDULOS	COMBINACIÓN DE TRES MÓDULOS	COMBINACIÓN DE CUATRO MÓDULOS
	de 280	Precio de 460 a 540	Precio de 712 a 816
Kit de tuberías de conexión múltiple de unidades exteriores	BHFP26P36C	456,00 € BHFP26P63C	987,00 € BHFP26P84C
			Precio 1.223,00 €

NOTA

Las capacidades se basan en las condiciones siguientes:

1. Refrigeración: temperatura interior 27 °CBS, 19° CBH; temperatura exterior 35° CBS
2. Calefacción: temperatura interior 20 °CBS; temperatura exterior 7 °CBS, 6 °CBH
3. Longitud de tubería refrigerante: 7,5 m.

La medición del nivel sonoro se realiza en una cámara anecoica a una distancia de 1 m de la unidad.

Características

Desde la prohibición del uso del refrigerante R-22 el 1 de Enero de 2015, el cambio de equipos de climatización en edificios existentes ha supuesto una preocupación importante en términos de inversión y costes operativos.

Gracias al VRV Replacement de Daikin, no es necesaria la sustitución de tuberías de R-22, por lo que los tiempos de instalación y los costes de inversión se reducen considerablemente. Debido a los avances tecnológicos en los sistemas de Bomba de Calor y al uso del refrigerante R-410A, más eficiente, los niveles de eficiencia pueden subir hasta un 70%.

- Montaje nuevas unidades interiores
- Montaje nuevas tuberías frigoríficas
- Desmontaje tuberías frigoríficas
- Desmontajes unidades interiores
- Limpieza circuito frigorífico y pruebas de estanqueidad
- Montaje nueva unidad exterior
- Desmontaje unidad exterior

Características únicas

- › La función exclusiva de carga automática de refrigerante elimina la necesidad de calcular el volumen de refrigerante y permite una sustitución segura de sistemas de la competencia.
- › La limpieza automática de la tubería de refrigerante garantiza una red de tuberías limpia, incluso si se avería el compresor.
- › Posibilidad de dividir la sustitución del sistema antiguo en varias fases gracias al diseño modular del sistema VRV.

Además, las unidades Bomba de Calor VRV IV+ Q RXYQQ-U, cuentan con todas las tecnologías de los sistemas VRV IV+: Temperatura de Refrigerante Variable (VRT) y compresores inverter. Para facilitar la instalación y el mantenimiento, cuenta con pantalla de 7 segmentos en la unidad exterior, por lo que la introducción de ajustes de obra o comprobación de parámetros de servicio es más rápida.



Consulta nuestras soluciones de mantenimiento y monitorización en la página 430



TIEMPO DE IMPLANTACIÓN	REPLACEMENT VRV	INSTALACIÓN COMPLETA
	VRV-Q	VRV-U
Desmontaje unidad exterior	21,0 %	21,0 %
Montaje nueva unidad exterior	14,0 %	14,0 %
Limpieza circuito frigorífico y pruebas de estanqueidad	14,0 %	14,0 %
Desmontaje uds. interiores	-	8,0 %
Desmontaje tuberías frigoríficas y otros	-	8,0 %
Montaje nuevas tuberías frigoríficas	-	14,0 %
Montaje nuevas unidades interiores y otros	-	21,0 %
TOTAL	49,0%	100,0%

Tiempo de implantación

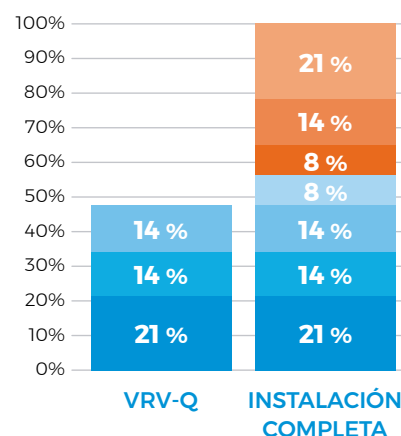

PRECIOS COMBINACIONES

Bomba de Calor		Recuperación de Calor	
RXYQQ8U	15.410,00 €	RREQ140P3	10.402,00 €
RXYQQ10U	17.131,00 €	RREQ180P3	14.210,00 €
RXYQQ12U	22.931,00 €	RREQ212P3	19.059,00 €
RXYQQ14U	29.596,00 €	RREQ280P3	RREQ140P3 + RREQ140P3 + B1 = 21.206,00 €
RXYQQ16U	30.955,00 €	RREQ460P3	RREQ140P3 + RREQ140P3 + RREQ180P3 + B2 = 36.001,00 €
RXYQQ18U	33.947,00 €	RREQ500P3	RREQ140P3 + RREQ180P3 + RREQ180P3 + B2 = 39.809,00 €
RXYQQ20U	42.068,00 €	RREQ540P3	RREQ180P3 + RREQ180P3 + RREQ180P3 + B2 = 43.617,00 €
RXYQQ22U	RXYQQ10U + RXYQQ12U + A1 = 40.457,00 €	RREQ712P3	RREQ140P3 + RREQ180P3 + RREQ180P3 + RREQ212P3 + B3 = 59.104,00 €
RXYQQ24U	RXYQQ8U + RXYQQ16U + A1 = 46.760,00 €	RREQ744P3	RREQ140P3 + RREQ180P3 + RREQ212P3 + RREQ212P3 + B3 = 63.953,00 €
RXYQQ26U	RXYQQ12U + RXYQQ14U + A1 = 52.922,00 €	RREQ816P3	RREQ180P3 + RREQ212P3 + RREQ212P3 + RREQ212P3 + B3 = 72.610,00 €
RXYQQ28U	RXYQQ12U + RXYQQ16U + A1 = 54.281,00 €		
RXYQQ30U	RXYQQ12U + RXYQQ18U + A1 = 57.273,00 €		
RXYQQ32U	RXYQQ16U + RXYQQ16U + A1 = 62.305,00 €		
RXYQQ34U	RXYQQ16U + RXYQQ18U + A1 = 65.297,00 €		
RXYQQ36U	RXYQQ16U + RXYQQ20U + A1 = 73.418,00 €		
RXYQQ38U	RXYQQ8U + RXYQQ10U + RXYQQ20U + A2 = 75.393,00 €		
RXYQQ40U	RXYQQ10U + RXYQQ12U + RXYQQ18U + A2 = 74.793,00 €		
RXYQQ42U	RXYQQ10U + RXYQQ16U + RXYQQ16U + A2 = 79.825,00 €		



Kit bomba de calor: A1 = Refnet BHFQ22P1007 = 395,00 €; A2 = Refnet BHFQ22P1517 = 784,00 €

Kit de recuperación de calor: B1 = Refnet BHFP26P36C = 456,00 €; B2 = Refnet BHFP26P63C = 987,00 €; B3 = Refnet BHFP26P84C = 1.223,00 €

Nota: para más información sobre las ventajas del programa LOOP de Daikin consultar la página 6.

Enfriadoras



Introducción		304
Gama de enfriadoras Aire-Agua		308
Minichiller Inverter para uso residencial / R-32 (4-14 kW)	EWA(Y)A-DV	310
 Bombas de Calor Small Inverter Aire-Agua / R-454C (16-83 kW)	EWYE-CZ	312
Enfriadoras Small Inverter Aire-Agua Inverter / R-32 (16-100 kW)	EWAT-CZ	316
Bombas de Calor Small Inverter Aire-Agua / R-32 (16-100 kW)	EWYT-CZ	318
Enfriadoras Aire-Agua / R-32 (80-1.010 kW)	EWAT-B-B / C	320
Bombas de Calor Aire-Agua / R-32 (70-650 kW)	EWYT-B-A	326
Bombas de Calor Inverter Aire-Agua / R-134a (247-570 kW)	EWYD-BZS	332
 Enfriadoras Polivalentes Inverter Aire-Agua / R-513A (350-800 kW)	EWYS-4Z	334
Enfriadoras Inverter Aire-Agua / R-1234ze / R-134a (230-2.000 kW)	EWAH-TZD / EWAD-TZD	338
Gama de enfriadoras Agua-Agua		352
Enfriadoras Agua - Agua Modular / R-410A (13-244 kW)	EWWQ-KCW	354
Enfriadoras / Bomba de calor Modular Agua-Agua / R-32 (96-1.328 kW)	EWW(H)T-Q	356
Sistemas combinados 100% Bomba de Calor		358
Enfriadoras Agua-Agua / R-1234ze / R-134a (89-284 kW)	EWWH-J-SS / EWWD-J-SS	360
Enfriadoras Inverter Agua-Agua / R-1234ze / R-134a (330-2.100 kW)	EWWH-VZ / EWWD-VZ	362
Enfriadoras Inverter Agua-Agua levitación magnética R-1234ze / R-134a (230-2.180 kW)	EWWH-DZ / EWWD-DZ	368
Enfriadoras Agua-Agua centrífugas R-134a (1.050-9.000 kW) / R-1234ze (790-6.700 kW)	DWSC / DWDC	372

La mayor eficiencia en enfriadoras Ahorra energía con Daikin: “Total Inverter Solutions”

o Tres compresores para todos los usos

1 El compresor monotornillo, para una gran potencia

El núcleo de las plantas enfriadoras de gran potencia Daikin, se compone de un compresor semihermético monotornillo, respondiendo a las más altas exigencias en términos de potencia, rendimiento y mantenimiento.

Extremadamente fiable en largos períodos de funcionamiento, semihermético y de muy fácil mantenimiento. Ha sido desarrollado para funcionar con gases refrigerantes R-134a y R-1234ze.

Compresor monotornillo



Compresor bitornillo



Ventajas del compresor monotornillo frente al bitornillo.

- › Cierre tornillo de acero con rotores de Teflón.
- › Material de fricción Teflón para prevenir el desgaste y la carbonización del aceite, sin transmisión de esfuerzos entre tornillo y rotores.
- › El diseño reduce el tamaño de los rodamientos.
- › Rotores metálicos mecanizados.
- › Se evita la reducción de potencia del 15% producida en el compresor bitornillo al transmitir la rotación entre el macho y la hembra del rotor.
- › Se eliminan los problemas de engrase y vibración en los rodamientos.

Características:

- › Construcción compacta, sencilla y robusta.
- › Muy pequeñas necesidades mecánicas, con esfuerzos axiales y radiales correctamente equilibrados gracias a una compresión simétrica realizada con la ayuda de un rotor único y dos satélites arrastrados girando en vacío.
- › Satélites resistentes con recubrimiento de polímero para reducir las fricciones, resultando un desgaste mucho menor y pérdidas energéticas reducidas.
- › No necesita bomba de aceite, el tornillo del compresor es enfriado y se vuelve impermeable del resto mediante la inyección de aceite y del refrigerante, por lo que la temperatura es constante a lo largo del tiempo de funcionamiento del sistema y proporciona una compresión más precisa y eficaz.
- › Bajo nivel de vibraciones, el desgaste del sistema se reduce considerablemente y conlleva un nivel sonoro muy bajo durante el funcionamiento (silenciador integrado en el compresor).
- › Acceso cómodo al compresor y a los dispositivos de seguridad.

2 El compresor Scroll, para potencias pequeñas y medias

Para las plantas enfriadoras más pequeñas el núcleo se compone de un compresor Scroll. Este compresor se desarrolla para el refrigerante R-32 con objeto de dar fiabilidad constante y una gran eficiencia durante toda su vida útil.

Características:

- › Concepción compacta, sencilla y robusta.
- › Ausencia de válvulas y de mecanismos de unión que produzcan vibraciones asegurando una alta fiabilidad.
- › Compresión constante produciendo un caudal constante de gas a alta presión sin fenómenos pulsatorios garantizando un mínimo consumo de energía.
- › Eficiencia de compresión elevada debido a la ausencia de reexpansión volumétrica, asegurando el llenado y el vaciado del compresor al 100%.
- › Bajo nivel sonoro.
- › Bajo consumo.

3 Compresores Centrífugos de levitación magnética

La tecnología comienza con los compresores centrífugos de levitación magnética, eliminando el rozamiento y con ello el aceite de lubricación. Además cuenta con regulación Inverter, aportando también todas las ventajas asociadas a esta tecnología.

Características:

- › Excelente rendimiento energético: especialmente en condiciones de carga parcial, lo que favorece un mayor ahorro energético con valores de SEER muy altos.
- › Mayor fiabilidad: el diseño de cojinetes magnéticos sin rozamiento no requiere sistema de gestión de aceite, lo que redundará en una mayor fiabilidad y menor nivel de mantenimiento.
- › Diseño compacto y peso ligero.
- › Bajo nivel sonoro.
- › Muy bajos niveles de vibración.



TECNOLOGÍA DAIKIN Última generación de Compresores Monotornillo

- › Variador de frecuencia integrado en el propio cuerpo del compresor, resultando en un diseño compacto y sin necesidad de componentes adicionales en el cuadro eléctrico de la unidad
- › Variador de frecuencia refrigerado por el propio gas refrigerante
- › Relación de compresión variable (VVR: Volume Variable Ratio)
- › Puertos de descarga y succión más grandes para reducir las pérdidas de carga en el circuito de refrigerante
- › Motor eléctrico optimizado para la mayor eficiencia en todos los rangos de trabajo



Refrigerantes pensados para el futuro

El reglamento europeo sobre gases fluorados hace referencia a la reducción de las emisiones de estos gases a la atmósfera. La preocupación cada vez mayor por el cambio climático ha dado lugar a que esta reglamentación sea cada vez más exigente.

Daikin, con el objetivo de mitigar el impacto medioambiental de los refrigerantes, está trabajando para compatibilizar sus tecnologías con refrigerantes de bajo potencial de calentamiento atmosférico (PCA).

PCA

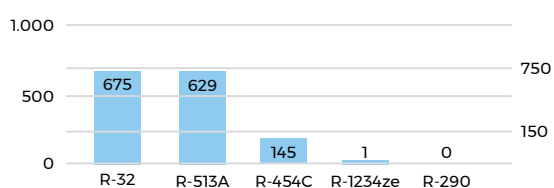

¡Aspectos clave de Daikin para elegir refrigerante!

Rentabilidad

Seguridad

Eficiencia energética

Sostenibilidad

R-32

R-1234ze

R-454C

Excelentes rendimientos en operaciones a cargas parciales

Según la directiva Europea Ecodesign la mayoría de las aplicaciones en refrigeración opera bajo cargas parciales.

Para ello se ha definido un índice que pondera el rendimiento energético previsto durante el funcionamiento en frío de una enfriadora: SEER (Seasonal Energy Efficiency Ratio).

Se estima que tan solo un 3% del tiempo los equipos funcionan a carga total, mientras que el 97% restante lo hace a cargas parciales.

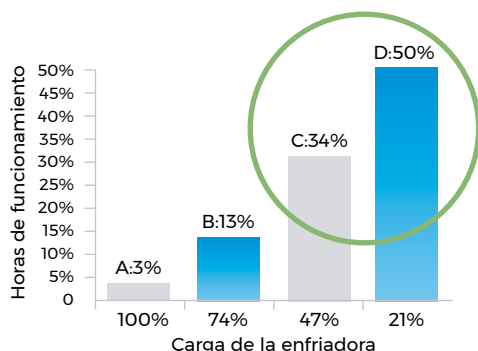

CUMPLIMIENTO TIER2 en todas nuestras gamas

Daikin responde a las exigencias del mercado con nuevas tecnologías diseñadas para mejorar aún más los rendimientos de todas sus enfriadoras, especialmente a cargas parciales, consiguiendo rendimientos realmente espectaculares.

Daikin mAP

Aplicación móvil para enfriadoras Daikin

La aplicación móvil HMI Daikin mAP (disponible para dispositivos Android e iOS), permite la comunicación e interacción con las enfriadoras de Daikin.

Diseñada para que los usuarios finales y los técnicos puedan realizar operaciones desde su móvil o tablet mientras se realizan las actividades de campo.



Te acompañamos en todo el proceso

○ Fase de proyecto

Herramienta de Selección Técnica: Applied Tool

Con nuestro software de cálculo puedes seleccionar las unidades para cualquier condición de proyecto. Dentro del software encontrarás:

- > Unidades enfriadoras y bombas de calor
- > Climatizadores tanto para ventilación como para tratamiento de aire
- > Unidades fancoils



○ Fase de fabricación

Fabricación en Europa

Daikin como fabricante líder en el sector, cuenta con varias plantas de fabricación repartidas por toda Europa, reduciendo así el impacto medioambiental derivado del transporte.

Nuestros centros de fabricación de enfriadoras, climatizadores y fan coils se encuentran en Italia.

Los más altos estándares de calidad y medioambiente

Daikin, con el objetivo de mitigar el impacto medioambiental y por la alta calidad de sus productos, cumple e implementa las normativas europeas ISO 9001 y 14001 en sus fábricas de enfriadoras y climatizadores.



Ostende: Enfriadoras

Fabricación de unidades de menor potencia



Ostende: Climatizadores

Fabricación de climatizadores

Los más altos estándares

○ Edificios sostenibles



Daikin contribuye con nuestras enfriadoras y bombas de calor en todas las categorías de BREEAM/LEED gracias a los altos rendimientos de nuestras unidades enfriadoras y las amplias posibilidades de monitorización y gestión:



Gestión

Técnicos BREEAM/LEED acreditados dentro de nuestra organización que te acompañarán en el proceso.



Energía

- > Energía
- > Mejores rendimientos del mercado
- > Gestión de la instalación con nuestro iCM
- > Contadores de energía, integración en un BMS (opcional)
- > Posibilidad de incluir Free-Cooling (opcional)



Polución

- > Refrigerantes con ODP de 0
- > Opción de refrigerantes con GWP<10
- > Detección de fugas mediante Daikin on Site o posibilidad de incluir detector

Las enfriadoras y fancoils de Daikin pueden contribuir a puntuar en categorías de BREEAM/LEED, para más información, escanea el QR.



Disponibles declaraciones ambientales de producto (DAP)

Ahora con visitas virtuales a fábrica

○ Acceso interactivo a las fábricas

Gracias a nuestros Tours Virtuales, se podrán visitar nuestras fábricas en Italia de manera virtual con una experiencia interactiva en 360°

- > Fábrica de enfriadoras y compresores
- > Fábrica de climatizadores



○ Diferentes líneas de producción

En el Tour Virtual podremos elegir que línea de producción visitar:

- > Nuevas Small Inverter de R-32
- > Enfriadoras hasta los 20 MW
- > Compresores



○ Pleno acceso y pop-ups interactivos

Visita virtual a 360° con pop-ups en los que tendremos acceso a toda la información relevante del proceso de fabricación de las distintas líneas de producción.



¿Quieres ver cómo se fabrican nuestras enfriadoras y climatizadores?

También líderes del sector en Servicio

○ Puesta en servicio

Con servicio técnico propio Daikin

- › Puesta en marcha
- › Mantenimiento
- › Monitorización
- › Modernizaciones, retrofits y otros servicios
- › Renovación de equipos



Roma: Enfriadoras y compresores

Fabricación de unidades hasta los 20 MW. Las unidades no solo se fabrican, sino que se ponen a prueba en los tests de fin de línea para asegurar un correcto funcionamiento antes de llegar a obra.

○ Sistema de Gestión, Control y Secuenciación de enfriadoras y bombas de calor: iCM

Chiller Intelligent Manager

- › Sistema de gestión, control y secuenciación de enfriadoras y bombas de calor
- › Activación de la funcionalidad en el propio controlador, sin necesidad de hardware o accesorios externos *
- › Secuenciación y variación de carga de las unidades para alcanzar el punto óptimo de funcionamiento
- › Monitorización y supervisión mediante Daikin On Site

* Solo disponible con Microtech 4

Como complemento al iCM disponemos de los siguientes opcionales:

- › **Intelligen Pump Manager:** Control y secuenciación de bombas
- › **Intelligen Cooling Tower Manager:** Control y secuenciación de torres de condensación

Optimización de rendimientos del sistema



¿Por qué elegir iCM?

- ↑ **Rendimiento**
- ↑ **Fiabilidad y vida útil**
- ↓ **Costes de mantenimiento**
- ↓ **Costes de consumo**

Sistemas de monitorización continua DoS

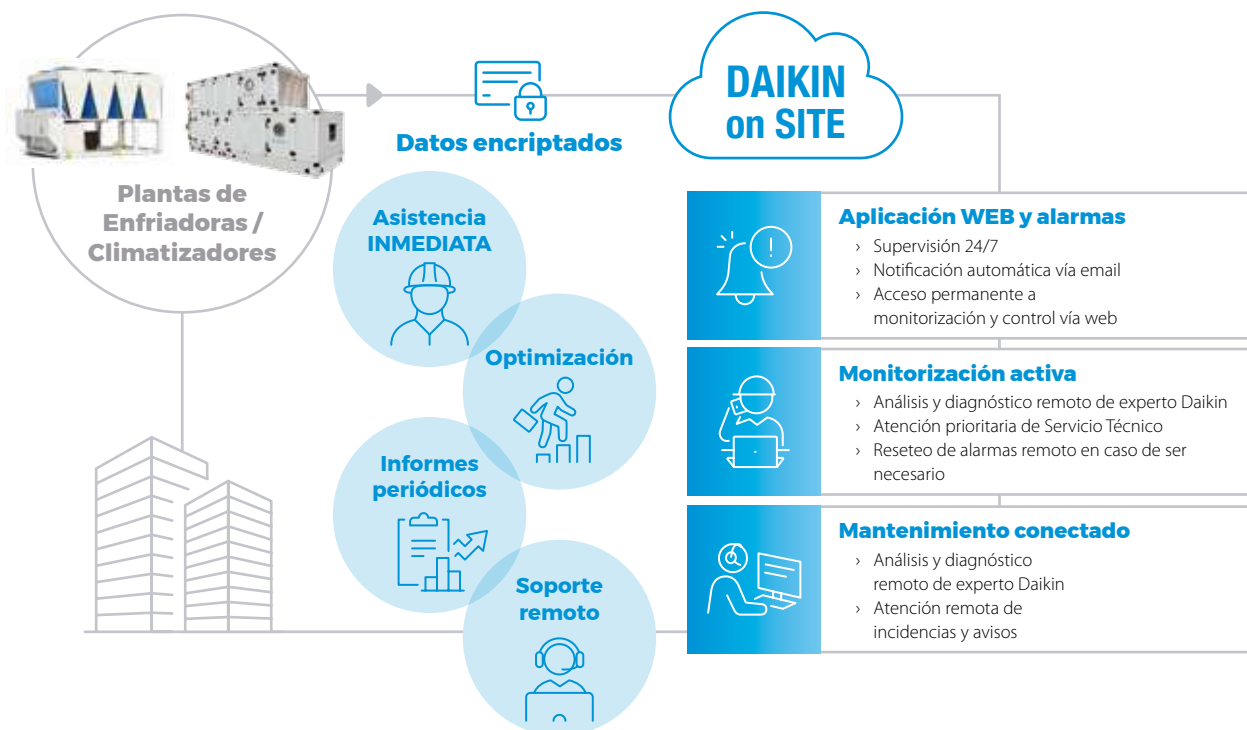

Costes en ciclo de vida de una enfriadora (15 años)

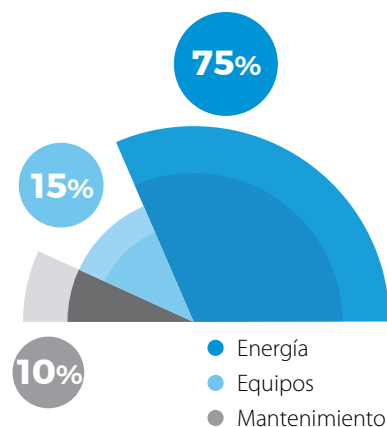

Descubre las nuevas funcionalidades y sus beneficios

Monitorización de rendimiento: Medición de energía y rendimiento para cumplimiento de la normativa RITE mediante el controlador MT4.

RLD - Detección de fugas de refrigerante: Algoritmo que analiza los históricos de operación con el objetivo de determinar la posible presencia de una fuga en curso.



Unidades de condensación por aire	Refrigerante	Compresor				Eficiencia		Nivel sonoro			0	17,5		
		Swing	Scroll	Monotornillo	Centrifugo	Estándar	Alta	Estándar	Bajo	Extra bajo				
AIRE / AGUA (Solo frío)											0	17,5		
EWAA~DV3P <small><INVERTER></small>	R-32	✓				✓		✓				4~14 kW		
EWAT~CZ <small><INVERTER></small>	R-32	✓				✓		✓					16~100 kW	
EWAT~B/C	R-32	✓			✓	✓	✓	✓	✓	✓				Possibilidad de Free-Cooling
EWAH~TZD <small><INVERTER></small>	R-1234ze		✓			✓	✓	✓	✓	✓				
EWAD~TZD <small><INVERTER></small>	R-134a LOOP		✓			✓	✓	✓	✓	✓				
AIRE / AGUA (Bomba de Calor)											0	17,5		
EWYA~DAV3P <small><INVERTER></small>	R-32	✓				✓		✓				4~14 kW 4~16 kW		
EWYT~CZ <small><INVERTER></small>	R-32	✓				✓		✓					16~100 kW 16~95 kW	
EWYE~CZ <small>nuevo!</small>	R-454C	✓				✓		✓					16~64 kW 19~83 kW	
EWYT~B	R-32	✓			✓	✓	✓	✓	✓	✓				
EWYD~BZ <small><INVERTER></small>	R-134a R-513A LOOP		✓			✓	✓	✓						
AIRE / AGUA (Unidades Polivalentes)											0	17,5		
EWYS-4Z <small><INVERTER></small>	R-513A	✓				✓	✓	✓						

La gama más amplia del mercado

■ ■ Solo frío
■ ■ Bomba de calor

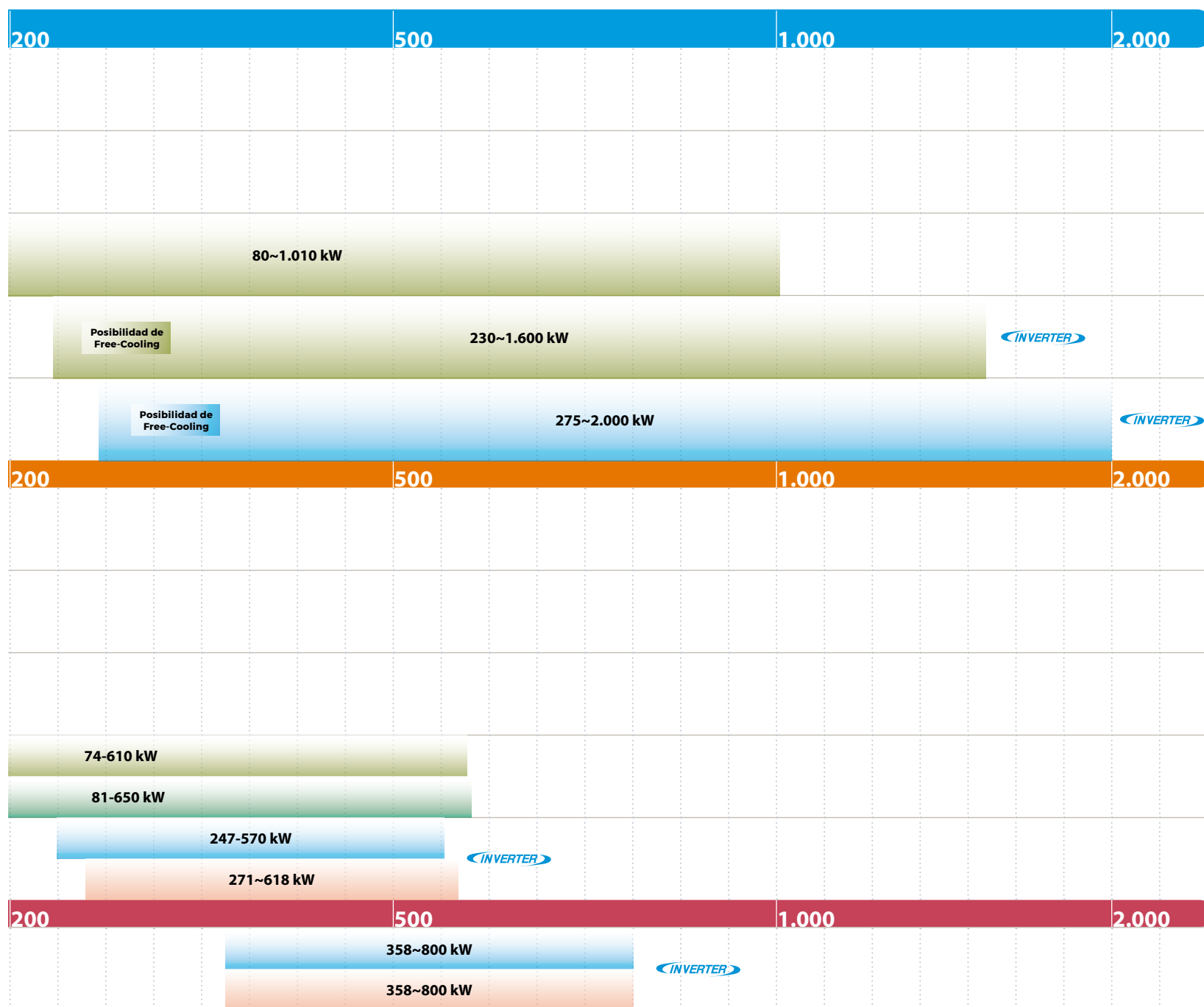

MINICHILLER FRÍO SOLO CON R-32				EWAA004DV3P	EWAA006DV3P	EWAA008DV3P	EWAA011DV3P	EWAA014DV3P	EWAA016DV3P
Capacidad	Refrigeración	Nom	kW	4,5	5,1	5,4	11,6	12,8	14
Consumo	Refrigeración	Nom	kW	1,36	1,55	1,73	3,56	4,06	4,58
EER (Según EN14511)				3,32	3,28	3,15	3,26	3,16	3,06
SEER _{12/7°C} (Según EN14825)				5,25	5,31	5,36	5,79	5,71	5,59
Refrigerante R-32	kg / TCO ₂ eq			1,4/0,9	1,4/0,9	1,4/0,9	3,8 / 2,6	3,8 / 2,6	3,8 / 2,6
	PCA			675	675	675	675	675	675
Dimensiones	Al.xAn.xF.	mm		770x1250x362	770x1250x362	770x1250x362	870x1.380x460	870x1.380x460	870x1.380x460
Peso		Kg		88	88	88	147	147	147
Compresor				SWING INVERTER					
Potencia sonora		dB(A)		61	62	62	67	69	69
Presión sonora		dB(A)		48	49	50	48	51	51
Alimentación eléctrica				1 / 230 V	1 / 230 V	1 / 230 V	1 / 230 V	1 / 230 V	1 / 230 V
Volumen mínimo de agua				20	20	20	50	50	50
Diámetro de tubería de agua	Entrada / salida	"		1	1	1	1	1	1

MINICHILLER BOMBA DE CALOR CON R-32				EWYA004DV3P	EWYA006DV3P	EWYA008DV3P	EWYA009DV3P	EWYA011DV3P	EWYA014DV3P	EWYA016DV3P
Capacidad	Refrigeración	Nom	kW	4,5	5,1	5,4	9,35	11,6	12,8	14
	Calefacción			4,6	5,9	7,8	9,37	10,6	12	16
Consumo	Refrigeración	Nom	kW	1,36	1,55	1,73	2,79	3,56	4,06	4,58
	Calefacción			1,26	1,69	2,23	1,91	2,18	2,46	3,53
EER / COP (Según EN14511)				3,32/3,65	3,28/3,49	3,15/3,5	3,35 / 4,91	3,26 / 4,83	3,16 / 4,87	3,06 / 4,53
SEER _{12/7°C} (Según EN14825)				5,25	5,31	5,36	5,62	5,79	5,71	5,59
SCOP (Según EN14825)				3,29	3,28	3,35	3,44	3,37	3,42	3,37
Refrigerante R-32	kg / TCO ₂ eq			1,4/0,9	1,4/0,9	1,4/0,9	3,8 / 2,6	3,8 / 2,6	3,8 / 2,6	3,8 / 2,6
	PCA			675	675	675	675	675	675	675
Dimensiones	Al.xAn.xF.	mm		770x1250x362	770x1250x362	770x1250x362	870x1.380x460	870x1.380x460	870x1.380x460	870x1.380x460
Peso		Kg		88	88	88	147	147	147	147
Compresor				SWING INVERTER						
Potencia sonora	Refrig. / Calef.	dB(A)		61/58	62/60	62/62	66 / 62	67 / 62	69 / 62	69 / 62
Presión sonora	Refrigeración	dB(A)		48	49	50	44	48	51	51
			Calefacción	44	47	49	47	47	47	47
Alimentación eléctrica				1 / 230 V	1 / 230 V	1 / 230 V	1 / 230 V	1 / 230 V	1 / 230 V	1 / 230 V
Volumen mínimo de agua				20	20	20	50	50	50	50
Diámetro de tubería de agua	Entrada / salida	"		1	1	1	1	1	1	1
Clase de eficiencia energética 35°C LOT1				A+++	A+++	A+++	A+++	A+++	A+++	A+++

Nota: disponible versión trifásica (modelos 009-016) con un incremento de precios del 10%. (EW(A)(Y)A-DWPI)

Datos de rendimiento según EN14511/EN14825

REFERENCIA OPCIONAL	DESCRIPCIÓN	PRECIO
OPTION-OP10d (009-016)	Resistencia antihielo evaporador. (Monofásica EW(A)(Y)A-DV3P-H / Trifásica EW(A)(Y)A-DW1P-H).	Consultar
OPTION-OP10 (004-008)	Resistencia antihielo evaporador. (EW(A)(Y)A-DV3P-H).	Consultar
EKFLSW2 (tamaños 004-008)	Interruptor de flujo (necesario en caso de usar glicol en la instalación).	83,00 €
EKFLSW1 (tamaños 009-016)	Interruptor de flujo (necesario en caso de usar glicol en la instalación).	202,00 €
AFVALVE1	Válvula de protección a la congelación.	221,00 €
BRP069A78	WLAN Controller Wifi (necesario para Control Wifi).	126,00 €
DCOM-LT/IO	Interface Modbus con entradas y salidas digitales.	476,00 €

Nota: Consultar compatibilidades de accesorios en los manuales técnicos.

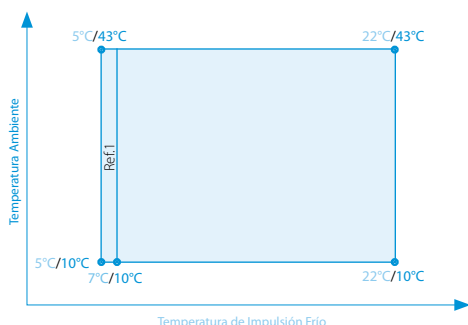
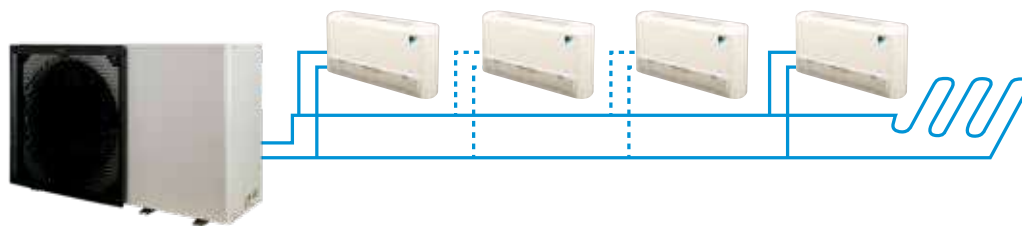

x°C / y°C : x temperatura de impulsión Frío y temperatura ambiente

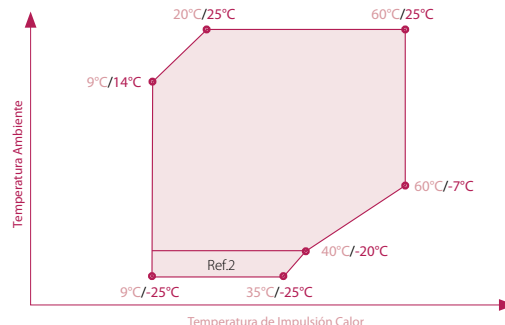

x°C / y°C : x temperatura impulsión Calor y temperatura ambiente

NOTA

Condiciones para el cálculo de capacidades:

1. Temperatura agua entrada / salida: 12°C / 7°C en refrigeración y 45°C / 40°C en calefacción.
2. Temperatura ambiente: 35°C en refrigeración y 7°C en calefacción.
3. Los modelos 004-008 alcanzan una temperatura de impulsión en calor de hasta 65°C (consultar límites).

La medición del nivel sonoro se realiza en cámara anecoica a 1 m. de la unidad y a 1,5 m. de altura.

Ref.1: en caso de incluir AFVALVE1, el punto mínimo de consigna son mínimo 7°C.

Ref.2: algunas unidades podrían trabajar a cargas parciales.

Nota: consultar límites operativos en calor si se incluye la resistencia en el evaporador.

FULL
INVERTER



Minichiller

I EWA(Y)004-008DV3P I

INVERTER



Enfriadoras
Inverter
para uso
residencial



Minichiller

I EWA(Y)009-016DV3P I

Características

1) Minichiller R-32.

2) **Gran ahorro energético** gracias al compresor Swing Inverter con valores de SEER hasta 5,7.

3) Eficiencia energética:

Las minichillers Daikin están provistas de clase de eficiencia energética hasta **A+++**.

4) Rango de potencias: 4-14 kW.

5) Integración de todos los elementos:

Con una carcasa compacta de muy reducidas dimensiones, incorpora en su interior todos los componentes necesarios en un sistema extremadamente compacto. El circuito primario va incluido dentro del equipo.

6) Son ideales para instalar con toda la gama de **fan-coils** de Daikin y también en combinación con sistemas de calefacción por **suelo radiante**.

7) La conexión se realiza de forma inmediata, sin necesidad de grandes obras, una vez instalados los elementos.

8) **La instalación es rápida y fácil**, ya que solamente requiere conectar la alimentación eléctrica.

9) Amplio rango de funcionamiento.

10) **Tratamiento anticorrosivo** de la batería de serie.



INVERTER

Las primeras enfriadoras con tecnología Inverter y R-32

App ONECTA



Permite ajustar e incluso programar la temperatura desde cualquier lugar vía Wifi, mediante sistemas iOS o Android a través de la **App Onecta**, por lo que es posible gestionar la unidad incluso desde fuera de casa. Esto garantiza una óptima temperatura en cada momento y un considerable ahorro de energía.

Compatible con Alexa y Google Assistant para el control por voz de los equipos (necesario accesorio BRP069A78 para control Wifi).



Módulo hidrónico integrado

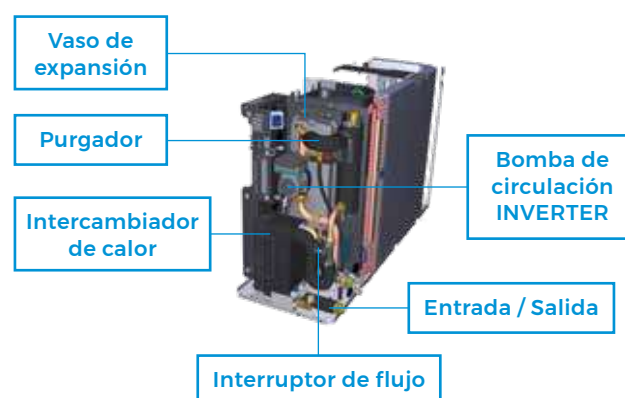

FRÍO SOLO	TOTAL
EWAA004DV3P	4.652,00 €
EWAA006DV3P	4.948,00 €
EWAA008DV3P	5.096,00 €
EWAA011DV3P	7.039,00 €
EWAA014DV3P	7.540,00 €
EWAA016DV3P	8.069,00 €

BOMBA DE CALOR	TOTAL
EWYA004DV3P	5.107,00 €
EWYA006DV3P	5.590,00 €
EWYA008DV3P	6.126,00 €
EWYA009DV3P	7.295,00 €
EWYA011DV3P	7.813,00 €
EWYA014DV3P	8.369,00 €
EWYA016DV3P	8.957,00 €

Nueva Small Inverter con R-454C

La solución más completa para la descarbonización

R-454C



PCA = 145

Seguridad y fiabilidad
Clasificación A2L



Cumplimiento de la F-Gas → Refrigerante pensado para el futuro



Disponibles 8 tamaños
de 16 kW a **83 kW**



Los mejores rendimientos a plena carga y carga parcial para aplicaciones de confort y especialmente en calefacción y producción de ACS.

Límites operativos

Desde 20°C	Hasta 70°C
----------------------	----------------------

Temperatura Impulsión
Calefacción



Calefacción y Refrigeración de confort

Desde -25°C	Hasta 40°C
-----------------------	----------------------

Temperatura Ambiente



Agua Caliente Sanitaria

Solución **única**, con capacidad de producir agua caliente sanitaria **hasta los 40°C** de temperatura ambiente

Conectividad y control



- › Aplicación móvil de serie
- › Daikin On Site
- › Maestro/Esclavo de serie o Modbus RTU

DAIKIN
on SITE



Aplicaciones

Con la nueva Small Inverter de R-454C podemos ofrecer múltiples soluciones para la refrigeración, calefacción y producción de ACS. Además, si hacemos combinaciones con las Small Inverter de R-32, podemos conseguir las soluciones más completas del mercado.

Calefacción + producción de ACS

A continuación, podemos ver dos ejemplos de soluciones de calefacción centralizada + producción de ACS con las nuevas Small Inverter de R-454C. Además, gracias a un accesorio disponible en esta gama (EKRSCIOC), tenemos la posibilidad de realizar hibridación con caldera.

Calefacción centralizada + Producción ACS

Gracias a la función maestro/esclavo podremos dar servicio a la calefacción + la producción del ACS con las nuevas Small Inverter de R-454C.

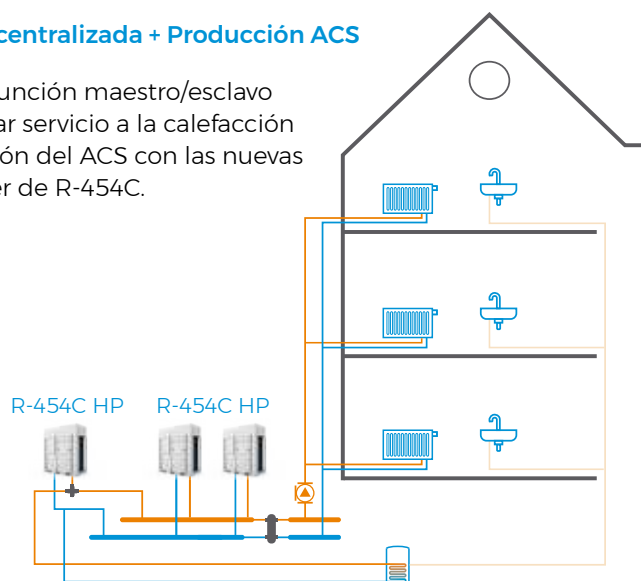

Calefacción centralizada (solución híbrida con caldera)

En caso de que haya que mantener la caldera existente, se podría hibridar con las unidades Small Inverter gracias a un accesorio específico.

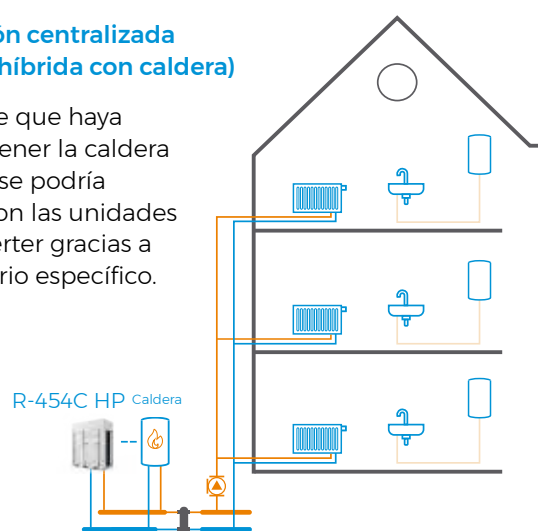

Refrigeración y calefacción + producción de ACS

En aplicaciones en las que sea además del ACS sea necesario dar servicio a refrigeración y calefacción centralizadas, se podrán combinar las unidades Small Inverter de R-32 con unidades de R-454C.

Calefacción y refrigeración centralizada + Producción ACS

La solución más completa del mercado

Gracias a la función maestro/esclavo podremos dar servicio a toda la producción de Climatización (frío o calor) + la producción del ACS con las unidades Small Inverter Daikin de R-32 y R-454C.

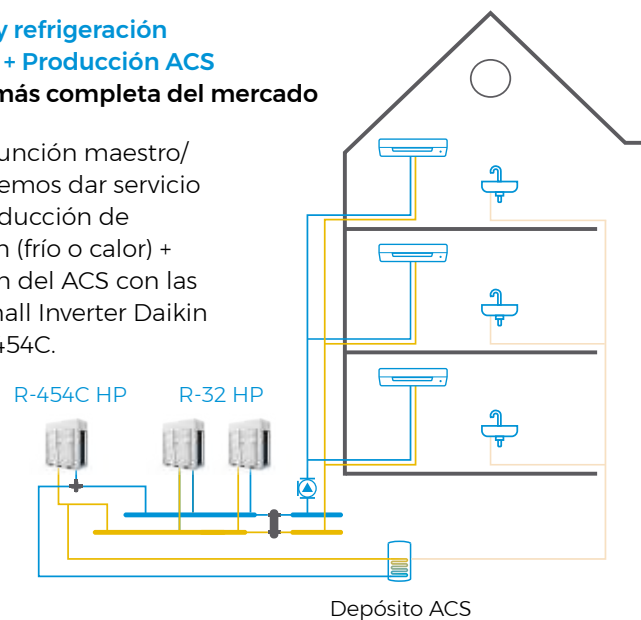

Calefacción + Producción ACS

Si necesitamos independizar la producción de calefacción de la de ACS, podremos combinar unidades Small Inverter de R-32 para la parte de climatización con unidades de R-454C para el ACS.

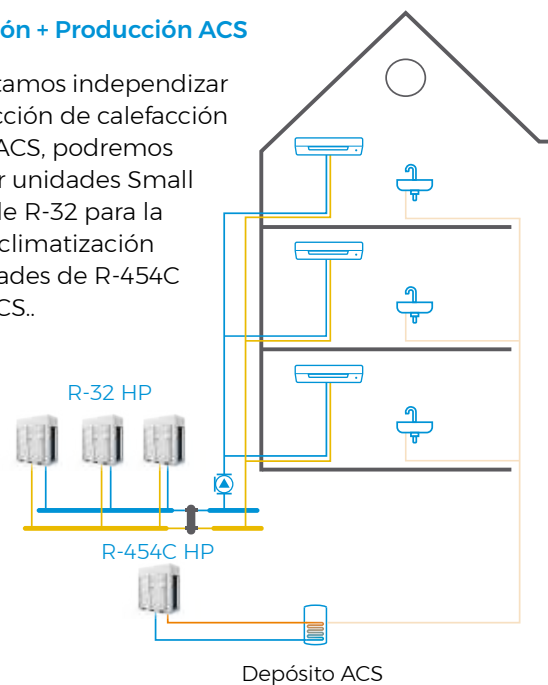

BOMBA DE CALOR AIRE-AGUA CON R-454C			EWYE019CZN -A1*	EWYE022CZ -A1*	EWYE025CZ -A1*	EWYT030CZ -A1*	EWYE035CZ -A1*	EWYE050CZ -A2*	EWYE060CZ -A2*	EWYE070CZ -A2*
Capacidad nom. / máx.	Refrigeración	kW	14,66 / 17,83	16,18 / 19,38	18,29 / 21,10	22,19 / 25,7	25,39 / 28,59	41,78 / 47,48	46,98 / 52,13	59,21 / 67,74
	Calefacción		18,47 / 21,21	20,51 / 24,77	24,21 / 28,3	30,02 / 34,7	34,68 / 39,47	50,24 / 59,32	60,47 / 69,61	73,73 / 82,65
Consumo nominal	Refrigeración	kW	5,43	6,07	6,69	7,43	8,96	15,8	17,8	22,3
	Calefacción		5,9	6,57	7,72	9	10,65	16,48	20,54	24,39
EER (Según EN14511)			2,7	2,67	2,73	2,99	2,83	2,64	2,65	2,66
COP (Según EN14511)			3,13	3,12	3,14	3,34	3,26	4,1	4,34	4,56
SEER 12/7°C (Según EN14825)			3,74	3,8	3,99	4,43	4,54	3,05	2,94	3,02
SCOP (Según EN14825)			2,83	2,83	2,83	3,2	3,2	2,83	2,83	3,01
Refrigerante R-454C	kg / TCO: eq PCA		6,6/0,96; -/-	6,6/0,96; -/-	6,6/0,96; -/-	9,7/1,41; -/-	9,7/1,41; -/-	9,6/1,39; 6,7/0,97	9,6/1,39; 6,7/0,97	10,6/1,54; 10,6/1,54
Caudal de aire		m³/min	145,5	145,5	145,5	145,5	145,5	145,5	145,5	145,5
Dimensiones	Al.xAn.xF.	mm	189,6	214,2	214,2	318	364,8	626,4	554,4	729,6
Peso en funcionamiento		kg	1878x1.152x802	1878x1.152x802	1878x1.152x802	1.878x1.752x802	1.878x1.752x802	1.878x2.906x814	1.878x2.906x814	1.878x3.506x814
Potencia sonora		dBA	279	281	281	365	366	636	636	730
Presión sonora		dBA	82	83	83	83	83	86	86	86
		dBA	66	67	67	67	67	69	69	69

UNIDAD CON MÓDULO HIDRÁULICO INCORPORADO (P)			EWYE019CZP -A1*	EWYE022CZP -A1*	EWYE025CZP -A1*	EWYT030CZP -A1*	EWYE035CZP -A1*	EWYE050CZP -A2*	EWYE060CZP -A2*	EWYE070CZP -A2*
Capacidad nom. / máx.	Refrigeración	kW	14,88 / 17,59	16,42 / 19,12	18,24 / 21,18	22,45 / 25,42	25,66 / 28,30	42,11 / 47,11	46,9 / 52,24	59,62 / 67,29
	Calefacción		18,21 / 21,48	20,25 / 25,05	23,93 / 27,76	29,72 / 35,03	34,35 / 39,82	49,89 / 59,69	59,58 / 70,10	73,27 / 83,14
Consumo nominal	Refrigeración	kW	5,4	6,6	8,5	10,3	13,3	13,2	17	21,9
	Calefacción		4,6	5,8	7,4	9,3	11,7	11,8	15,3	19,2
EER (Según EN14511)			3	3,2	3,1	3,2	3	3,2	3,03	2,95
COP (Según EN14511)			3,37	3,43	3,31	3,44	3,33	3,38	3,23	3,2
SEER 12/7°C (Según EN14825)			5,3	5,41	5,41	5,7	5,36	5,76	5,48	5,34
SCOP (Según EN14825)			4,03	4,19	4,19	4,18	4,18	4,19	4,12	4,01
Refrigerante R-454C	kg / TCO: eq PCA		6,6/0,96; -/-	6,6/0,96; -/-	6,6/0,96; -/-	9,7/1,41; -/-	9,7/1,41; -/-	9,6/1,39; 6,7/0,97	9,6/1,39; 6,7/0,97	10,6/1,54; 10,6/1,54
Caudal de aire		m³/min	145,5	145,5	145,5	145,5	145,5	145,5	145,5	145,5
Dimensiones	Al.xAn.xF.	mm	189,6	214,2	214,2	318	364,8	626,4	554,4	729,6
Peso en funcionamiento		kg	1878x1.152x802	1878x1.152x802	1878x1.152x802	1.878x1.752x802	1.878x1.752x802	1.878x2.906x814	1.878x2.906x814	1.878x3.506x814
Módulo hidráulico	Caudal nominal	l/min	300	302	302	404	405	677	677	769
	Presión disponible	m.c.a.	42	46,2	50,4	63,6	72,6	119,4	129,6	166,2
Potencia sonora		dBA	27	27	26	21	21	25	24	23
Presión sonora		dBA	82	83	83	83	83	86	86	86
		dBA	66	67	67	67	67	69	69	69

Datos de rendimiento según EN14511/EN14825

* Información preliminar



Promoción de servicio para todas las unidades Small Inverter de R-454C:

- Puesta en marcha Incluida por servicio técnico Daikin.
 - Revisión anual preventiva.
 - Ampliación de garantía de 2 años*.
 - Diagnósis*.
- (*) Consultar condiciones de estos servicios en la página 433.

REFERENCIA ACCESORIO	DESCRIPCIÓN	PRECIO
ALC00895A	Interfaz remota (no disponible para funcionamiento conjunto con el control local).	557,00 €
EKRSCBMS	Código de activación de protocolos BMS (Modbus TCP-IP, Bacnet TCP-IP, Bacnet MSTP), conexión Daikin On Site, conexión Web HMI.	383,00 €
EKRSCIOC	Módulo adicional de extensión de entradas y salidas. Necesario para: control de caudal variable a través de una señal externa, gestión de circuito de agua caliente sanitaria, limitación de demanda, control de modo Low Noise, doble punto de consigna e hibridación de caldera + Small.	955,00 €
EKRSCDP	Sensor de presión diferencial.	1.858,00 €
EKRSCMTS	Sonda de temperatura (necesaria para configuración Maestro / Esclavo).	106,00 €
EKRSCDTH	Sonda de temperatura para gestión avanzada del circuito de ACS.	403,00 €

Nota: Consultar compatibilidades de accesorios en los manuales técnicos.

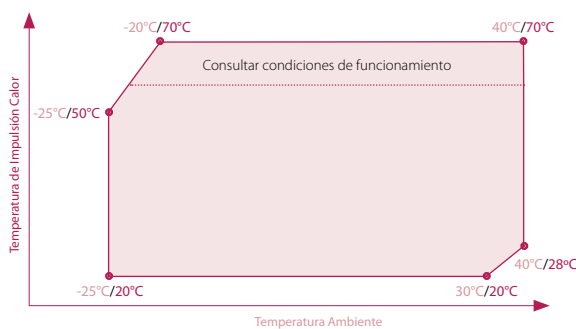
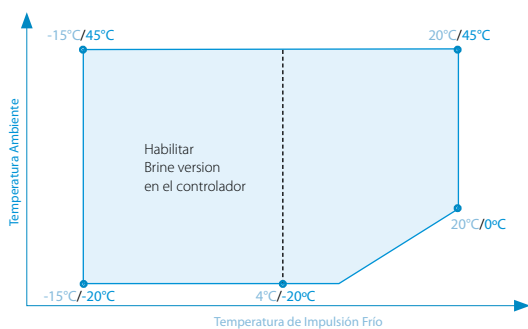

NOTA
Condiciones para el cálculo de capacidades:

1. Temperatura agua entrada / salida: 12°C / 7°C en refrigeración y 40°C / 45°C en calefacción.
2. Temperatura ambiente: 35°C en refrigeración y 7°C en calefacción.

La medición del nivel sonoro se realiza en cámara anecoica a 1 m. de la unidad y a 1,5 m. de altura.

Límites de funcionamiento orientativos, consultar para cada modelo.

x°C / y°C : x temperatura de impulsión Frío y temperatura ambiente

x°C / y°C : x temperatura ambiente y temperatura impulsión Calor



¿Conoces
Daikin On Site?



Daikin mAP



FULL
INVERTER



Enfriadoras
| EWYE-CZ |



Enfriadoras
Inverter para
uso residencial,
comercial y/o
industrial

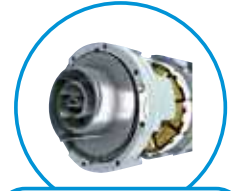

Compresor Scroll
Inverter EC

Características

- 1) Small Inverter de R-454C.
- 2) Rango de potencias: 16-83 kW.
- 3) Compresor Scroll de regulación continua Inverter EC.
- 4) **Muy alta eficiencia** a cargas parciales (SEER hasta 4,66).
- 5) Módulo hidráulico integrado **con bomba y variador de velocidad**.
- 6) Resistencia eléctrica en el evaporador de serie y válvula de expansión electrónica.
- 7) Interruptor de flujo de serie y filtro de aire de serie.
- 8) Tratamiento **anticorrosivo** de la batería de serie.
- 9) Ventiladores **Inverter EC con 100 Pa** de presión estática disponible **y control de condensación incluidos de serie**.
- 10) Muy **bajo Nivel Sonoro**.
- 11) Control **Maestro / Esclavo o Modbus RTU** de serie (incompatibles entre ellos).
- 12) Aplicación móvil **Daikin mAP** de serie.
- 13) Controlador digital avanzado integrado para buscar la mayor eficiencia y fiabilidad.



UNIDAD BÁSICA (N)	TOTAL
EWYE019CZN-A1	19.764,00 €
EWYE022CZN-A1	20.441,00 €
EWYE025CZN-A1	21.854,00 €
EWYE030CZN-A1	24.652,00 €
EWYE035CZN-A1	27.741,00 €
EWYE050CZN-A2	38.203,00 €
EWYE060CZN-A2	42.456,00 €
EWYE070CZN-A2	49.386,00 €

UNIDAD CON MÓDULO HIDRÁULICO INCORPORADO (P) (VASO DE EXPANSIÓN + BOMBA)	TOTAL
EWYE019CZP-A1	20.848,00 €
EWYE022CZP-A1	21.440,00 €
EWYE025CZP-A1	22.887,00 €
EWYE030CZP-A1	25.526,00 €
EWYE035CZP-A1	28.713,00 €
EWYE050CZP-A2	38.892,00 €
EWYE060CZP-A2	43.240,00 €
EWYE070CZP-A2	50.134,00 €

ENFRIADORAS AIRE-AGUA CON R-32			EWAT016CZN -A1	EWAT021CZN -A1	EWAT025CZN -A1	EWAT032CZN -A1	EWAT040CZN -A1	EWAT040CZN -A2	EWAT050CZN -A2	EWAT064CZN -A2	EWAT090CZN -A2
Capacidad nom / máx	Refrigeración	kW	15,9 / 18,3	20,9 / 25,1	25,6 / 29,3	32,4 / 38,6	39,6 / 45,2	41,4 / 49,6	50,8 / 58,2	64,0 / 72,7	88,3 / 98,3
Consumo nominal	Refrigeración	kW	5,5	6,6	8,5	10,3	13,4	13,2	17,0	21,8	31,0
EER (Según EN14511)			2,90	3,16	3,00	3,13	2,95	3,12	2,98	2,93	2,84
SEER 12/7°C (Según EN14825)			5,00	5,00	5,06	5,21	5,09	5,41	5,33	5,21	5,03
Refrigerante R-32	kg / TCO ₂ eq		3,0/2,0; -/-	5,5/3,7; -/-	5,5/3,7; -/-	7,0/4,7; -/-	8,0/5,4; -/-	6,0/4,0; 6,0/4,0	6,0/4,0; 6,0/4,0	7,0/4,7; 6,0/4,0	8,0/5,4; 8,0/5,4
	PCA		675	675	675	675	675	675	675	675	675
Caudal de aire		m ³ /min	193,7	187,3	211,4	304,8	402,1	326,6	422,9	538,0	804,1
Dimensiones	Al.xAn.xF.	mm	1.878x1.152x802	1.878x1.152x802	1.878x1.152x802	1.878x1.752x802	1.878x1.752x802	1.878x2.306x814	1.878x2.306x814	1.878x2.906x814	1.878x3.506x814
Peso en funcionamiento		kg	223	247	247	343	342	486	486	580	680
Potencia sonora		dBA	76	76	78	79	80	80	81	83	85
Presión sonora		dBA	60	60	62	62	63	63	64	65	67

UNIDAD CON MÓDULO HIDRÁULICO INCORPORADO (P)			EWAT016CZP -A1	EWAT021CZP -A1	EWAT025CZP -A1	EWAT032CZP -A1	EWAT040CZP -A1	EWAT040CZP -A2	EWAT050CZP -A2	EWAT064CZP -A2	EWAT090CZP -A2
Capacidad nom. / máx.	Refrigeración	kW	16,1 / 18,6	21,1 / 25,3	25,9 / 29,6	32,7 / 38,9	40 / 45,6	41,7 / 50,0	51,1 / 58,6	64,4 / 73,3	88,8 / 98,8
Consumo nominal	Refrigeración	kW	5,5	6,6	8,5	10,3	13,3	13,2	16,9	21,9	31,1
EER (Según EN14511)			2,96	3,22	3,05	3,18	3,00	3,17	3,03	2,95	2,85
SEER 12/7°C (Según EN14825)			5,30	5,41	5,41	5,70	5,36	5,76	5,48	5,34	5,18
Refrigerante R-32	kg / TCO ₂ eq		3,0/2,0; -/-	5,5/3,7; -/-	5,5/3,7; -/-	7,0/4,7; -/-	8,0/5,4; -/-	6,0/4,0; 6,0/4,0	6,0/4,0; 6,0/4,0	7,0/4,7; 6,0/4,0	8,0/5,4; 8,0/5,4
	PCA		675	675	675	675	675	675	675	675	675
Caudal de aire		m ³ /min	193,7	187,3	211,4	304,8	402,1	326,6	422,9	538,0	804,1
Dimensiones	Al.xAn.xF.	mm	1.878x1.152x802	1.878x1.152x802	1.878x1.152x802	1.878x1.752x802	1.878x1.752x802	1.878x2.306x814	1.878x2.306x814	1.878x2.906x814	1.878x3.506x814
Peso en funcionamiento		kg	257	280	280	386	385	537	537	636	735
Módulo hidráulico	Caudal nominal	l/min	48	60	72	96	114	120	144	186	252
	Presión disponible	m.c.a.	25	23	20	18	16	19	16	21	17
Potencia sonora		dBA	76	76	78	79	80	80	81	83	85
Presión sonora		dBA	60	60	62	62	63	63	64	65	67

UNIDAD CON MÓDULO HIDRÁULICO ALTA PRESIÓN (H)			EWAT016CZH -A1	EWAT021CZH -A1	EWAT025CZH -A1	EWAT032CZH -A1	EWAT040CZH -A1	EWAT040CZH -A2	EWAT050CZH -A2	EWAT064CZH -A2	EWAT090CZH -A2
Módulo hidráulico	Caudal nominal	l/min	48	60	72	96	114	120	144	186	252
	Presión disponible	m.c.a.	48	46	41	40	37	40	36	33	29

Datos de rendimiento según EN14511/EN14825

Puesta en marcha incluida de serie por servicio técnico Daikin



o Disponible control centralizado con fan coils. (consultar página 394)



- > Pantalla Táctil de 10"
- > Gestión local y remota
- > Servidor web
- > Gestión y control grupos FCU
- > Históricos: Tablas y gráficas
- > Alarmas y notificaciones
- > Programaciones horarias

OPCIONALES DISPONIBLES EWAT-CZ			PRECIO
REFERENCIA OPCIONAL	DESCRIPCIÓN		
OPTION OP-192	Kit de alta temperatura exterior EWAT-CZ(N/P/H)AA(1/2). (no disponible para el tamaño 016).		Consultar
OPTION OP-191	Resistencia eléctrica en el evaporador y aislamiento de tuberías hidráulicas y vaso de expansión EWAT-CZ(N/P/H)BA(1/2).		Consultar
OPTION OP-218 ⁽¹⁾	Recuperación de calor parcial EWAT-CZ(N/P/H)CA(1/2). Incluye la resistencia en el evaporador.		Consultar
Accesorios			
EKRSC TMS	Sonda de temperatura (necesaria para configuración Maestro / Esclavo).		106,00 €
EKRSC BMS	Código de activación de protocolos BMS (Modbus TCP-IP, Bacnet TCP-IP, Bacnet MSTP), conexión Daikin On Site, conexión Web HMI.		383,00 €
EKRSC IO	Módulo adicional de extensión de entradas y salidas. Necesario para control de caudal variable a través de una señal externa, gestión del circuito de agua caliente sanitaria, limitación de demanda, control de modo Low Noise, doble punto de consigna.		281,00 €
ALC00895A	Interfaz remota (no disponible para funcionamiento conjunto con el control local).		557,00 €
EKRSC DP	Sensor de presión diferencial.		1.858,00 €

⁽¹⁾ Ejecución especial. Consultar plazos de entrega.

 **Nota:** Consultar compatibilidades de accesorios en los manuales técnicos.

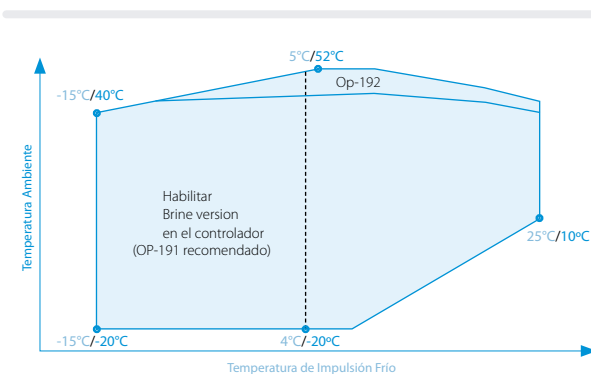

x°C / y°C : x temperatura de impulsión y temperatura ambiente

NOTA
Condiciones para el cálculo de capacidades:

1. Temperatura agua entrada / salida: 12°C / 7°C en refrigeración y 40°C / 45°C en calefacción.
2. Temperatura ambiente: 35°C en refrigeración y 7°C en calefacción.

La medición del nivel sonoro se realiza en cámara anecoica a 1 m. de la unidad y a 1,5 m. de altura.

Límites de funcionamiento orientativos, consultar para cada modelo.

*En función de la temperatura exterior. Consultar especificaciones técnicas.

INVERTER



¿Conoces
Daikin On Site?



FULL
INVERTER



Enfriadoras
I EWAT-CZ I

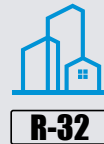

Enfriadoras
Inverter para
uso residencial,
comercial y/o
industrial

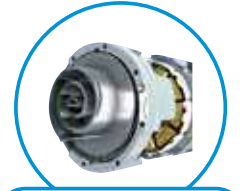

Compresor Scroll
Inverter EC

Características

- 1) Small Inverter de R-32.
- 2) Rango de potencias: 16-100 kW.
- 3) Compresor Scroll de regulación continua Inverter EC.
- 4) **Muy alta eficiencia** a cargas parciales (SEER hasta 5,76).
- 5) Módulo hidráulico integrado **con bomba y variador de velocidad** para instalaciones de caudal constante y variable permitiendo el máximo ahorro de energía (unidades P y H).
- 6) Válvula de expansión electrónica de serie.
- 7) Interruptor de flujo de serie.
- 8) Filtro de agua de serie.
- 9) Tratamiento **anticorrosivo** de la batería de serie.
- 10) Ventiladores **Inverter EC con 100 Pa** de presión estática disponible **y control de condensación incluidos de serie**.
- 11) Impulsión de **agua a baja temperatura hasta -15 °C** (OP-191 recomendado).
- 12) Controlador digital avanzado integrado para buscar la mayor eficiencia y fiabilidad.
- 13) Muy **bajo Nivel Sonoro**.
- 14) Control **Maestro / Esclavo o Modbus RTU** de serie (incompatibles entre ellos).

¿Conoces la
tecnología Inverter
con R-32?



Nota: el control Maestro / Esclavo no es compatible con el control variable de la bomba ni la gestión del circuito de agua caliente sanitaria.

UNIDAD BÁSICA (N)	TOTAL	UNIDAD CON MÓDULO HIDRÁULICO INCORPORADO (P) (VASO DE EXPANSIÓN + BOMBA)	UNIDAD CON MÓDULO HIDRÁULICO INCORPORADO (H) (VASO DE EXPANSIÓN + BOMBA DE ALTA PRESIÓN)
EWAT016CZN-A1	11.217,00 €	EWAT016CZP-A1	12.305,00 €
EWAT021CZN-A1	12.995,00 €	EWAT021CZP-A1	14.460,00 €
EWAT025CZN-A1	14.733,00 €	EWAT025CZP-A1	16.081,00 €
EWAT032CZN-A1	17.137,00 €	EWAT032CZP-A1	18.923,00 €
EWAT040CZN-A1	20.499,00 €	EWAT040CZP-A1	22.217,00 €
EWAT040CZN-A2	22.627,00 €	EWAT040CZP-A2	24.249,00 €
EWAT050CZN-A2	24.955,00 €	EWAT050CZP-A2	26.778,00 €
EWAT064CZN-A2	28.758,00 €	EWAT064CZP-A2	30.857,00 €
EWAT090CZN-A2	36.408,00 €	EWAT090CZP-A2	40.818,00 €
		EWAT016CZH-A1	12.686,00 €
		EWAT021CZH-A1	14.898,00 €
		EWAT025CZH-A1	16.542,00 €
		EWAT032CZH-A1	19.562,00 €
		EWAT040CZH-A1	22.987,00 €
		EWAT040CZH-A2	25.021,00 €
		EWAT050CZH-A2	27.652,00 €
		EWAT064CZH-A2	31.515,00 €
		EWAT090CZH-A2	41.439,00 €

BOMBA DE CALOR AIRE-AGUA CON R-32			EWYT016CZN -A1	EWYT021CZN -A1	EWYT025CZN -A1	EWYT032CZN -A1	EWYT040CZN -A1	EWYT040CZN -A2	EWYT050CZN -A2	EWYT064CZN -A2	EWYT090CZN -A2
Capacidad nom. / máx.	Refrigeración Calefacción	kW	15,9 / 18,3	20,9 / 25,0	25,6 / 29,3	32,4 / 38,6	39,6 / 45,2	41,4 / 49,6	50,8 / 58,2	64,0 / 72,7	88,3 / 98,3
	Refrigeración Calefacción	kW	15,9 / 18,3	20,2 / 24,3	24,8 / 28,7	32,4 / 36,5	39,4 / 44,7	40,3 / 48,7	49,8 / 57,3	61,9 / 69,2	85,8 / 94,6
Consumo nominal	Refrigeración Calefacción	kW	5,5 4,7	6,6 5,8	8,5 7,5	10,3 9,4	13,4 11,8	13,2 11,9	17,0 15,4	21,8 19,1	31,0 27,2
EER (Según EN14511)			2,90	3,16	3,00	3,13	2,95	3,12	2,98	2,93	2,84
COP (Según EN14511)			3,41	3,46	3,33	3,45	3,33	3,38	3,24	3,23	3,16
SEER 12/7°C (Según EN14825)			5,00	5,00	5,06	5,21	5,09	5,41	5,33	5,21	5,03
SCOP (Según EN14825)			3,89	4,00	4,07	4,06	4,07	4,02	4,00	3,98	4,00
Refrigerante R-32	kg / TCO.eq PCA		3,0/2,0; -/-	5,5/3,7; -/-	5,5/3,7; -/-	7,0/4,7; -/-	8,0/5,4; -/-	6,0/4,0; 6,0/4,0	6,0/4,0; 6,0/4,0	7,0/4,7; 6,0/4,0	8,0/5,4; 8,0/5,4
Caudal de aire		m³/min	193,7	187,3	211,4	304,8	402,1	326,6	422,9	538,0	804,1
Dimensiones	Al.xAn.xF.	mm	1.878x1.152x802	1.878x1.152x802	1.878x1.152x802	1.878x1.752x802	1.878x1.752x802	1.878x2.306x814	1.878x2.306x814	1.878x2.906x814	1.878x3.506x814
Peso en funcionamiento		kg	228	254	254	353	352	500	500	594	701
Potencia sonora		dBA	76	76	78	79	80	80	81	83	85
Presión sonora		dBA	60	60	62	62	63	63	64	65	67

UNIDAD CON MÓDULO HIDRÁULICO INCORPORADO (P)			EWYT016CZP -A1	EWYT021CZP -A1	EWYT025CZP -A1	EWYT032CZP -A1	EWYT040CZP -A1	EWYT040CZP -A2	EWYT050CZP -A2	EWYT064CZP -A2	EWYT090CZP -A2
Capacidad nom. / máx.	Refrigeración Calefacción	kW	16,1 / 18,6	21,1 / 25,3	25,9 / 29,6	32,7 / 38,9	39,9 / 45,6	41,7 / 50,0	51,1 / 58,6	64,4 / 73,3	88,8 / 98,8
	Refrigeración Calefacción	kW	15,6 / 18,0	19,9 / 24,0	24,6 / 28,4	32,1 / 36,2	39 / 44,3	40,0 / 48,4	49,5 / 56,9	61,4 / 68,7	85,3 / 94,1
Consumo nominal	Refrigeración Calefacción	kW	5,4 4,6	6,6 5,8	8,5 7,4	10,3 9,3	13,3 11,7	13,2 11,8	17,0 15,3	21,9 19,2	31,1 27,3
EER (Según EN14511)			3,00	3,20	3,10	3,20	3,00	3,20	3,03	2,95	2,85
COP (Según EN14511)			3,37	3,43	3,31	3,44	3,33	3,38	3,23	3,20	3,13
SEER 12/7°C (Según EN14825)			5,30	5,41	5,41	5,70	5,36	5,76	5,48	5,34	5,18
SCOP (Según EN14825)			4,03	4,19	4,19	4,18	4,18	4,19	4,12	4,01	4,04
Refrigerante R-32	kg / TCO.eq PCA		3,0/2,0; -/-	5,5/3,7; -/-	5,5/3,7; -/-	7,0/4,7; -/-	8,0/5,4; -/-	6,0/4,0; 6,0/4,0	6,0/4,0; 6,0/4,0	7,0/4,7; 6,0/4,0	8,0/5,4; 8,0/5,4
Caudal de aire		m³/min	193,7	187,3	211,4	304,8	402,1	326,6	422,9	538,0	804,1
Dimensiones	Al.xAn.xF.	mm	1.878x1.152x802	1.878x1.152x802	1.878x1.152x802	1.878x1.752x802	1.878x1.752x802	1.878x2.306x814	1.878x2.306x814	1.878x2.906x814	1.878x3.506x814
Peso en funcionamiento		kg	262	288	288	396	395	551	551	650	757
Módulo hidráulico	Caudal nominal Presión disponible	l/min m.c.a.	48 25	60 23	72 20	96 18	114 16	120 19	144 16	180 21	246 17
Potencia sonora		dBA	76	76	78	79	80	80	81	83	85
Presión sonora		dBA	60	60	62	62	63	63	64	65	67

UNIDAD CON MÓDULO HIDRÁULICO ALTA PRESIÓN (H)			EWYT016CZH -A1	EWYT021CZH -A1	EWYT025CZH -A1	EWYT032CZH -A1	EWYT040CZH -A1	EWYT040CZH -A2	EWYT050CZH -A2	EWYT064CZH -A2	EWYT090CZH -A2
Módulo hidráulico	Caudal nominal Presión disponible	l/min m.c.a.	48 48	60 46	72 41	96 40	114 37	120 40	144 36	180 33	246 29

Clase de eficiencia energética 35°C LOT1	A++	A+	A+	A+	A+	A+	A+	A+	A+	A+	A+
--	-----	----	----	----	----	----	----	----	----	----	----

Datos de rendimiento según EN14511/EN14825

o Disponible control centralizado con fan coils. (consultar página 394)

Puesta en marcha incluida de serie por servicio técnico Daikin



- > Pantalla Táctil de 10"
- > Gestión local y remota
- > Servidor web
- > Gestión y control grupos FCU
- > Históricos: Tablas y gráficas
- > Alarmas y notificaciones
- > Programaciones horarias

REFERENCIA OPCIONAL	DESCRIPCIÓN	PRECIO
OPCION OP-191	Resistencia eléctrica en el evaporador y aislamiento de tuberías hidráulicas y vaso de expansión EWYT-CZ(N/P/H)BA(1/2).	Consultar
OPCION OP-218⁽¹⁾	Recuperación de calor parcial EWYT-CZ(N/P/H)CA(1/2). Incluye la resistencia en el evaporador.	Consultar
Accesorios		
ALC00895A	Interfaz remota (no disponible para funcionamiento conjunto con el control local).	557,00 €
EKRSCBMS	Código de activación de protocolos BMS (Modbus TCP-IP, Bacnet TCP-IP, Bacnet MSTP), conexión Daikin On Site, conexión Web HMI.	383,00 €
EKRSCIO	Módulo adicional de extensión de entradas y salidas. Necesario para control de caudal variable a través de una señal externa, gestión del circuito de agua caliente sanitaria, limitación de demanda, control de modo Low Noise, doble punto de consigna.	281,00 €
EKRSCIOH	Necesario para la gestión avanzada del circuito de agua caliente sanitaria, para realizar una hibricación de caldera + Small o para un bucle de agua centralizado. Además, incluye todas las funcionalidades del accesorio EKRSCIO (incompatibles entre ellos).	955,00 €
EKRSCDP	Sensor de presión diferencial.	1.858,00 €
EKRSC TMS	Sonda de temperatura (necesaria para configuración Maestro / Esclavo).	106,00 €
EKRSC TDH	Sonda de temperatura para gestión avanzada del circuito de ACS (compatible únicamente con accesorio EKRSCIOH).	403,00 €

⁽¹⁾ Ejecución especial. Consultar plazos de entrega.

Nota: Consultar compatibilidades de accesorios en los manuales técnicos.

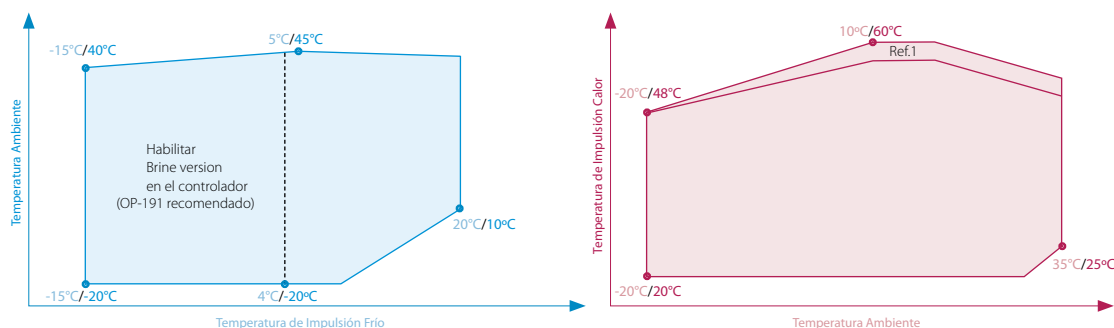

x°C / y°C : x temperatura de impulsión Frio y temperatura ambiente

x°C / y°C : x temperatura ambiente y temperatura impulsión Calor

NOTA

Condiciones para el cálculo de capacidades:

1. Temperatura agua entrada / salida: 12°C / 7°C en refrigeración y 40°C / 45°C en calefacción.
2. Temperatura ambiente: 35°C en refrigeración y 7°C en calefacción.

La medición del nivel sonoro se realiza en cámara anecoica a 1 m. de la unidad y a 1,5 m. de altura.

Límites de funcionamiento orientativos, consultar para cada modelo.

Ref.1: algunas unidades podrian trabajar a carga parcial.

INVERTER

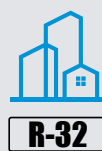
¿Conoces
Daikin On Site?FULL
INVERTEREnfriadoras
I EWYT-CZ IEnfriadoras
Inverter para
uso residencial,
comercial y/o
industrialCompresor Scroll
Inverter EC

o Características

- 1) Small Inverter de R-32.
- 2) Rango de potencias: 16-100 kW.
- 3) Compresor Scroll de regulación continua Inverter EC.
- 4) **Muy alta eficiencia** a cargas parciales (SEER hasta 5,76).
- 5) Módulo hidráulico integrado **con bomba y variador de velocidad** para instalaciones de caudal constante y variable permitiendo el máximo ahorro de energía (unidades P y H).
- 6) Válvula de expansión electrónica de serie.
- 7) Interruptor de flujo de serie.
- 8) Filtro de agua de serie.
- 9) Tratamiento **anticorrosivo** de la batería de serie.
- 10) Ventiladores **Inverter EC con 100 Pa** de presión estática disponible **y control de condensación incluidos de serie**.
- 11) Impulsión de **agua a baja temperatura hasta -15 °C** (OP-191 recomendado).
- 12) Controlador digital avanzado integrado para buscar la mayor eficiencia y fiabilidad.
- 13) **Muy bajo Nivel Sonoro**.
- 14) Control **Maestro / Esclavo o Modbus RTU** de serie (incompatibles entre ellos).

¿Conoces la
tecnología Inverter
con R-32?

Nota: el control Maestro / Esclavo no es compatible con el control variable de la bomba ni la gestión del circuito de agua caliente sanitaria.

UNIDAD BÁSICA (N)	TOTAL
EWYT016CZN-A1	12.671,00 €
EWYT021CZN-A1	14.873,00 €
EWYT025CZN-A1	16.868,00 €
EWYT032CZN-A1	19.712,00 €
EWYT040CZN-A1	23.511,00 €
EWYT040CZN-A2	25.988,00 €
EWYT050CZN-A2	28.455,00 €
EWYT064CZN-A2	33.239,00 €
EWYT090CZN-A2	42.358,00 €

UNIDAD CON MÓDULO HIDRÁULICO INCORPORADO (P) (VASO DE EXPANSIÓN + BOMBA)	
EWYT016CZP-A1	13.617,00 €
EWYT021CZP-A1	16.216,00 €
EWYT025CZP-A1	18.165,00 €
EWYT032CZP-A1	21.366,00 €
EWYT040CZP-A1	25.558,00 €
EWYT040CZP-A2	27.723,00 €
EWYT050CZP-A2	30.516,00 €
EWYT064CZP-A2	35.350,00 €
EWYT090CZP-A2	46.964,00 €

UNIDAD CON MÓDULO HIDRÁULICO INCORPORADO (H) (VASO DE EXPANSIÓN + BOMBA DE ALTA PRESIÓN)	
EWYT016CZH-A1	14.279,00 €
EWYT021CZH-A1	16.707,00 €
EWYT025CZH-A1	18.625,00 €
EWYT032CZH-A1	21.725,00 €
EWYT040CZH-A1	26.544,00 €
EWYT040CZH-A2	28.529,00 €
EWYT050CZH-A2	31.270,00 €
EWYT064CZH-A2	36.047,00 €
EWYT090CZH-A2	47.676,00 €

Refrigerante R-32

Alta Eficiencia estacional

¿Quieres ver nuestra enfriadora de R-32?





BLUEEVOLUTION

Disponibles gama con Free-Cooling de agua

Los costes más bajos de funcionamiento

Amplia gama de opcionales disponibles

Soluciones de optimización del sistema

Conectividad total con Daikin On Site

Único en el mercado 

◦ Sistemas de monitorización continua DoS

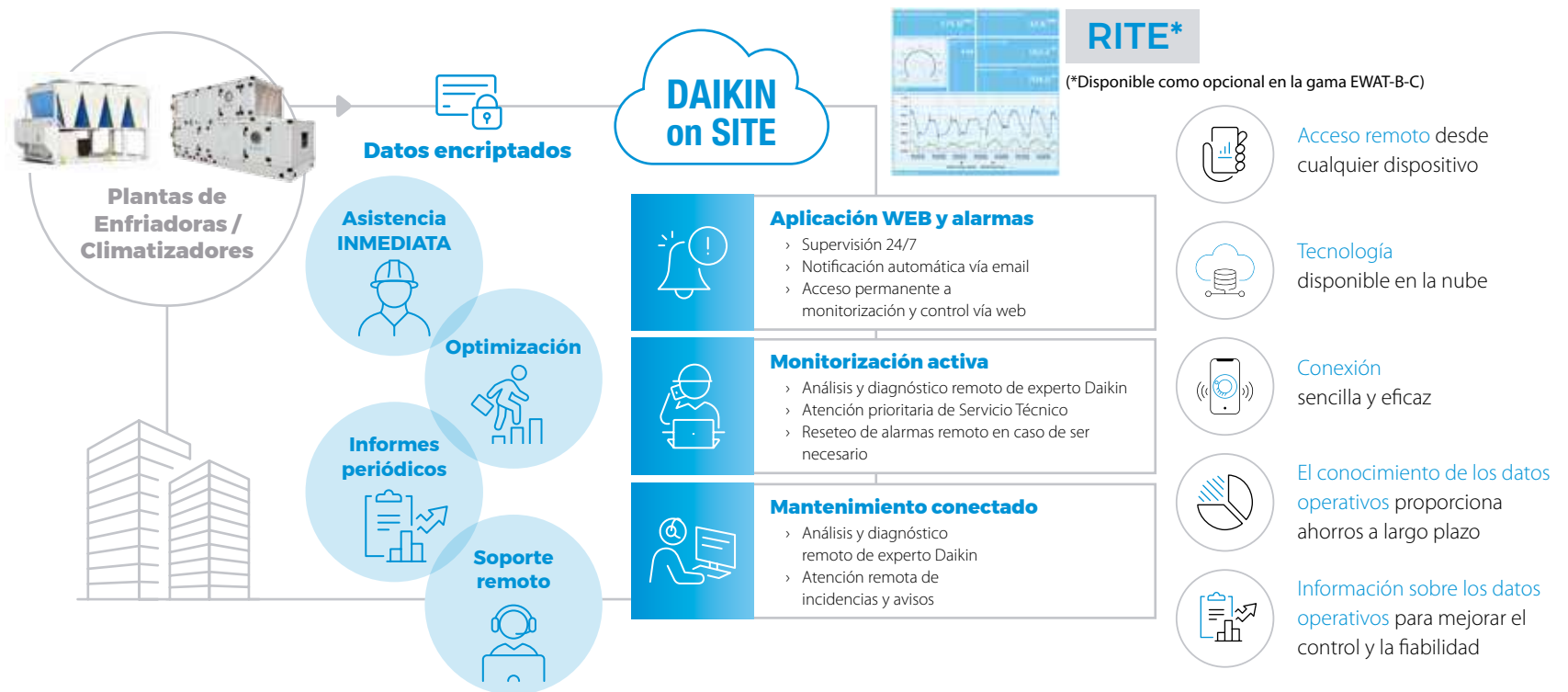





◦ Daikin mAP

Aplicación móvil para enfriadoras Daikin

La aplicación móvil HMI Daikin mAP (disponible para dispositivos Android e iOS), permite la comunicación e interacción con las enfriadoras de Daikin. Diseñada para que los usuarios finales y los técnicos puedan realizar operaciones desde su móvil o tablet mientras se realizan las actividades de campo.

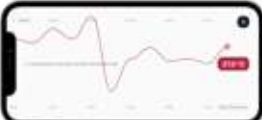

-  Visualizar parámetros de la unidad
 -  Modificar los parámetros y ajustes de la unidad
 -  Visualizar las alarmas de la unidad
 -  Supervisar y visualizar las tendencias de los datos de la unidad y exportarlos
 -  Actualizar el software de la unidad
- 



¿Conoces
Daikin On Site?



Daikin mAP



Enfriadoras
I EWAT-B-C I



Enfriadoras
I EWAT-B-B I

R-32

o Características

- 1) Rango de potencias: 80 kW - 1.010 kW.
- 2) Nuevo compresor Scroll con tecnología Bluevolution con **Refrigerante R-32**.
- 3) Controlador **Microtech 4**.
- 4) Unidades muy compactas con 1 o dos circuitos totalmente independientes.
- 5) **2 versiones de eficiencia: eficiencia estándar EWAT-B-S y alta eficiencia EWAT-B-X.**
- 6) Evaporador de placas.
- 7) **3 series diferentes por nivel sonoro (S/L/R)** en la serie EWAT-B-B **y dos niveles (S/R)** en la serie EWAT-B-C.
- 8) Batería aluminio/aluminio tipo Microcanales (MCH).
- 9) Válvula de expansión electrónica.
- 10) Resistencia en el evaporador.
- 11) **Posibilidad de Free-cooling de agua** (en la gama EWAT-B-C).



OPCIONALES DISPONIBLES EWAT-B/C	
REFERENCIA OPCIONAL	DESCRIPCIÓN
OPTION-01	Recuperación de calor total (100%)
OPTION-03A	Recuperación de calor parcial c/control
OPTION-06	Arranque suave
OPTION-08	Impulsión en negativo de agua con glicol
OPTION-11	Reles Termicos de compresores
OPTION-15	Monitor de fase y controlador de tensión
OPTION-16	Contador de energía
OPTION-17	"Factor de potencia 0,9"
OPTION-21	Conexiones con brida en evaporador
OPTION-42	Control de condensación
OPTION-58	Interruptor de flujo (Evaporador)
OPTION-60	Válvula de expansión electrónica
OPTION-61	Válvula de corte descarga
OPTION-62	Valv. corte succión/Valv. antirretorno
OPTION-63	Manómetros lado alta presión
OPTION-64	Manómetros lado baja presión
OPTION-71	Kit transporte contenedor
OPTION-75	Soportes antivibratorios tipo goma
OPTION-76-B	Sound proof system (compressor)
OPTION-77	Soportes antivibratorios tipo muelle
OPTION-78	Bomba simple presión estándar (aprox. 10 m.c.a)
OPTION-79	Bomba simple alta presión (aprox. 20 m.c.a)
OPTION-80	Bomba doble presión estándar (aprox. 10 m.c.a)
OPTION-81	Bomba doble alta presión (aprox. 20 m.c.a)
OPTION-83	Tanque ext. s/armario (500 l)
OPTION-84	Tanque ext. s/armario (1000 l)
OPTION-87	Tanque ext. c/armario (500 l)
OPTION-88	Tanque ext. c/armario (1.000 l)
OPTION-91	Válvula de alivio doble con diversor
OPTION-95	Interrup. magnetotermicos en compresores
OPTION-96	Magnetotermico en ventiladores
OPTION-99	Cont. Condensación-Ventiladores Inverter
OPTION-99A	Cont. Condensación-Ventiladores Inverter
OPTION-102	Rele a tierra
OPTION-110	Rapid Restart - 30 segundos
OPTION-112	Kit de transporte
OPTION-115	Filtro de agua
OPTION-120E	Kit Inverter para bomba simple
OPTION-120E-FC	Kit Inverter para bomba simple (FC)
OPTION-120F	Kit Inverter para bomba simple alta pres
OPTION-120F-FC	Kit Invert para bomba simp alta pres FC
OPTION-120G	Kit Inverter para bomba doble

OPCIONALES DISPONIBLES EWAT-B/C	
REFERENCIA OPCIONAL	DESCRIPCIÓN
OPTION-120G-FC	Kit Inverter para bomba doble (FC)
OPTION-120H	Kit Inverter para bomba doble alta pres
OPTION-120H-FC	Kit Invert para bomba doble alta pres FC
OPTION-121	Detector de fuga de refrigerante
OPTION-126	Válvula de corte en succión y descarga
OPTION-127	Manómetros en alta y baja presión
OPTION-134	Bomba simple (aprox. 10 m.c.a) + Depósito de inercia
OPTION-135	Bomba simple alta presión (aprox. 10 m.c.a) + Dep inercia
OPTION-136	Bomba doble (aprox. 20 m.c.a) + Depósito de inercia
OPTION-137	Bomba doble alta presión (aprox. 20 m.c.a) + Dep inercia
OPTION-139	Trat anticorrosivo E-Coating condensador
OPTION-140	Rejilla protección condensador
OPTION-141	Protección lateral condensador
OPTION-142	Kit alta temperatura ambiente (46°C)
OPTION-142A	Kit alta temperatura ambiente
OPTION-142B	Kit alta temp. amb. (46 °C vent. ON-OFF)
OPTION-142C	Kit alta temp. amb (46 °C vent. s/escob)
OPTION-143	Caudal variable en primario
OPTION-144	Transductor de presión diferencial
OPTION-153	Tratamiento anticorrosivo BLUE COAT
OPTION-155	Modem Daikin On Site (c/antena)
OPTION-160	Ventiladores potenciados 100 Pa
OPTION-160C	Ventiladores pot. 100 Pa (vent. s/escob)
OPTION-161B	Ventiladores pot. 200 Pa (vent. s/escob)
OPTION-171	Free cooling por migración-light
OPTION-172	Free cooling por migración-completa
OPTION-173	Free cooling migración-comp. c/hydrokit
OPTION-220	Daikin mAP
OPTION-223	Baterías Cu-Al (trat. Blue fins)
OPTION-224	Baterías Cu-Al E-coated
OPTION-225	Trat. anticorrosivo microcanal BLUE COAT
OPTION-229	Ventiladores EC
OPTION-230	Caja de extensiones eléctricas
Control / BMS	
EKCMBACIP	Tarjeta de comunicación Bacnet IP
EKCMCLON	Tarjeta de comunicación LON
EKRUPCS	Control remoto
OPTION-180	Modbus RTU MSTP
OPTION-181	BACNet MSTP
OPTION-184	Sistema de gestión, control y secuenciación
OPTION-186	Monitorización de rendimientos (RITE)

Nota: Consultar compatibilidades de accesorios en los manuales técnicos.



FRÍO SOLO	TOTAL
Eficiencia estándar	
EWAT085-215B-S (S/L/R)B	Consultar
EWAT310-960B-S (S/R)C	Consultar
Alta eficiencia	
EWAT085-185B-X (S/L/R)B	Consultar
EWAT180-C10-X (S/R)C	Consultar

SILVER

ENFRIADORAS AIRE-AGUA CON R-32 (NIVEL SONORO ESTANDAR Y BAJO NIVEL SONORO)		EWAT085B-SS/SL B1	EWAT115B-SS/SL B1	EWAT135B-SS/SL B1	EWAT155B-SS/SL B2	EWAT175B-SS/SL B1	EWAT195B-SS/SL B2	EWAT205B-SS/SL B2	EWAT215B-SS/SL B1	EWAT250B-SSC2	EWAT270B-SSC2
Configuración de la unidad		Single-V	Single-V	Single-V	Single-V	Single-V	Single-V	Single-V	Single-V	Multi-V	Multi-V
Capacidad de refrigeración	kW	81	109	131	158	175	191	210	217	249	269
Consumo Total	kW	31,8	38,6	49,8	61,8	67,8	69,4	79,9	85,9	82,53	92,35
EER (Según EN 14511)		Opt-99 estándar	Opt-99 estándar	Opt-99 estándar	Opt-99 estándar	Opt-99 estándar	Opt-99 estándar	Opt-99 estándar	Opt-99 estándar	Opt-99 estándar	Opt-99 estándar
IPLV		Opt-99 estándar	Opt-99 estándar	Opt-99 estándar	Opt-99 estándar	Opt-99 estándar	Opt-99 estándar	Opt-99 estándar	Opt-99 estándar	Opt-99 estándar	Opt-99 estándar
SEER (Según EN 14511)		Opt-99 estándar	Opt-99 estándar	Opt-99 estándar	Opt-99 estándar	Opt-99 estándar	Opt-99 estándar	Opt-99 estándar	Opt-99 estándar	Opt-99 estándar	Opt-99 estándar
EER (Según EN 14511) + OPT-99/OPT-229		2,54	2,82	2,63	2,55	2,57	2,75	2,63	2,52	3,02	2,91
IPLV+ OPT-99/OP-229		4,75	4,83	4,67	4,76	4,81	4,84	4,86	4,7	5,53	5,35
SEER (Según EN 14511) + OPT-99/OPT-229		4,1	4,4	4,1	4,1	4,48	4,34	4,4	4,1	4,99	4,77
Compresor		Scroll									
Tipo											
Cantidad		2	2	2	4	2	4	4	2	4	4
Nº de circuitos		1	1	1	2	1	2	2	1	2	2
Mínima etapa de regulación		%	50	38	50	25	38	21	19	50	17
Refrigerante R-32		kg / TCO \geq eq	8/5 ; -/-	9/6 ; -/-	9/6 ; -/-	7/5 ; 7/5	11/7 ; -/-	7/5 ; 7/5	7/5 ; 7/5	13/9 ; -/-	9/6 ; 9/6
PCA			675	675	675	675	675	675	675	675	675
Tipo de evaporador		Placas									
Contenido de agua		l	5	6	9	7	12	11	11	16	20
Conexiones hidráulicas		"	2 1/2	2 1/2	2 1/2	3	2 1/2	3	3	2 1/2	3 1/2
Tipo de condensador		Aluminio/Aluminio - Microcanales									
Nº de ventiladores		4	6	6	8	8	10	10	10	4	4
Velocidad del ventilador		rpm	1.360	1.360	1.360	1.360	1.360	1.360	1.360	1.360	950
Caudal de aire		m ³ /s	6,02	9,04	9,04	13,35	12,02	16,71	16,71	15,06	25,5
Dimensiones		Alto	1.801	1.801	1.801	1.822	1.801	1.822	1.822	1.822	2.535
Ancho		mm	1.204	1.204	1.204	1.204	1.204	1.204	1.204	1.204	2.238
Fondo			2.120	2.660	2.660	3.570	3.180	4.170	4.170	3.780	2.514
Peso de la unidad		B-SS	kg	681	767	811	1.007	984	1.166	1.158	1.184
Potencia sonora		B-SS	dBA	85	88	90	88	92	90	91	93
B-SL (OPT-76B)		dBA		84	86	87	87	89	88	89	90
Presión sonora		B-SS	dBA	67	71	72	70	74	71	72	75
B-SL (OPT-76B)		dBA		66	69	69	68	71	70	70	72

ENFRIADORAS AIRE-AGUA CON R-32 (EXTRA BAJO NIVEL SONORO)		EWAT085B-SRB1	EWAT115B-SRB1	EWAT135B-SRB1	EWAT155B-SRB2	EWAT175B-SRB1	EWAT195B-SRB2	EWAT205B-SRB2	EWAT215B-SRB1	EWAT250B-SRC2	EWAT270B-SRC2
Configuración de la unidad		Single-V	Single-V	Single-V	Single-V	Single-V	Single-V	Single-V	Single-V	Multi-V	Multi-V
Capacidad de refrigeración	kW	76	105	124	150	165	181	200	203	244	263
Consumo Total	kW	33,8	40,3	53	65,9	72,7	73,1	84,5	91,8	82,5	92,9
EER (Según EN 14511)		2,27	2,61	2,34	2,28	2,27	2,48	2,37	2,21	2,95	2,83
IPLV		4,71	4,84	4,63	4,62	4,84	4,64	4,91	4,66	5,54	5,34
SEER (Según EN 14511)		4,1	4,4	4,1	4,1	4,23	4,13	4,27	4,1	5,11	4,76
Compresor		Scroll									
Tipo											
Cantidad		2	2	2	4	2	4	4	2	4	4
Nº de circuitos		1	1	1	2	1	2	2	1	2	2
Mínima etapa de regulación		%	50	38	50	25	38	21	19	50	17
Refrigerante R-32		kg / TCO \geq eq	8/5 ; -/-	9/6 ; -/-	9/6 ; -/-	7/5 ; 7/5	11/7 ; -/-	7/5 ; 7/5	7/5 ; 7/5	13/9 ; -/-	9/6 ; 9/6
PCA			675	675	675	675	675	675	675	675	675
Tipo de evaporador		Placas									
Contenido de agua		l	5	6	9	7	12	11	11	16	20
Conexiones hidráulicas		"	2 1/2	2 1/2	2 1/2	3	2 1/2	3	3	2 1/2	3 1/2
Tipo de condensador		Aluminio/Aluminio - Microcanales									
Nº de ventiladores		4	6	6	8	8	10	10	10	4	4
Velocidad del ventilador		rpm	1.200	1.200	1.200	1.200	1.200	1.200	1.200	1.200	810
Caudal de aire		m ³ /s	4,93	7,4	7,4	11,35	9,84	14,2	14,2	13,33	21,46
Dimensiones		Alto	1.801	1.801	1.801	1.822	1.801	1.822	1.822	1.822	2.535
Ancho		mm	1.204	1.204	1.204	1.204	1.204	1.204	1.204	1.204	2.238
Fondo			2.120	2.660	2.660	3.570	3.180	4.170	4.170	3.780	2.514
Peso de la unidad		B-SR	kg	691	777	821	1.028	994	1.187	1.179	1.194
Potencia sonora		B-SR	dBA	79	83	84	82	86	84	85	88
Presión sonora		B-SR	dBA	61	65	66	63	68	65	67	69

Datos de rendimiento según EN14511

EWAT-B-B

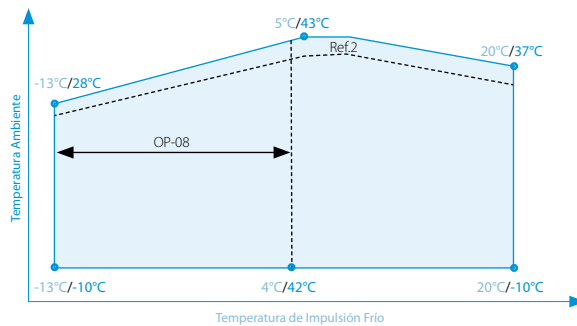

x°C / y°C : x temperatura de impulsión Frío y temperatura ambiente

EWAT-B-C

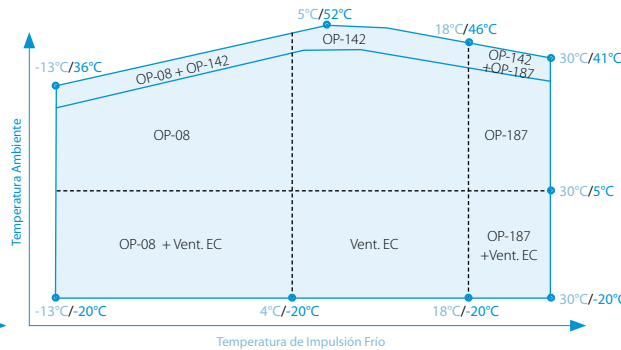

x°C / y°C : x temperatura de impulsión Frío y temperatura ambiente

NOTA

Condiciones para el cálculo de capacidades:

1. Temperatura agua enfriada entrada / salida: 12°C / 7°C.
2. Temperatura ambiente: 35°C.

La medición del nivel sonoro se realiza en cámara anecoica a 1 m. de la unidad y a 1,5 m. de altura.
Ref.2: algunas unidades necesitarán OP-142 para trabajar a carga total.

Límites de funcionamiento orientativos, consultar para cada modelo.



ENFRIADORAS AIRE-AGUA CON R-32 (NIVEL SONORO ESTANDAR)		EWAT310B-SSC1	EWAT350B-SSC1	EWAT320B-SSC2	EWAT380B-SSC2	EWAT430B-SSC2	EWAT480B-SSC2	EWAT570B-SSC2	EWAT620B-SSC2	EWAT670B-SSC2	EWAT730B-SSC2	EWAT790B-SSC2	EWAT860B-SSC2	EWAT960B-SSC2
Configuración de la unidad		Multi-V	Multi-V	Multi-V	Multi-V	Multi-V	Multi-V	Multi-V	Multi-V	Multi-V	Multi-V	Multi-V	Multi-V	Multi-V
Capacidad de refrigeración	kW	306	346	318	381	427	478	567	622	669	735	791	857	962
Consumo Total	kW	105,9	129,2	114,3	124,1	147,4	174,8	184	211,5	235,5	246,7	272	283,3	333
EER (Según EN 14511)		2,87	2,66	2,76	3,05	2,87	2,71	3,06	2,92	2,82	2,96	2,89	3	2,87
IPLV		4,95	4,95	4,79	4,85	4,91	4,94	5,06	5,07	5,09	5,12	5,09	5,12	5,08
SEER (Según EN 14511)		4,69	4,6	4,52	4,65	4,7	4,65	4,83	4,8	4,78	4,83	4,84	4,89	4,8
EER (Según EN 14511) + OPT-229		2,89	2,67	2,78	3,07	2,89	2,73	3,08	2,94	2,84	2,98	2,91	3,03	2,89
IPLV+ OPT-229		5,49	5,3	4,983	5,28	5,29	5,34	5,51	5,52	5,46	5,61	5,52	5,6	5,53
SEER (Según EN 14511) + OPT-229		5,04	4,86	4,74	4,87	4,93	4,95	5,14	5,11	5,03	5,24	5,18	5,31	5,15
Compresor	Tipo	Scroll												
	Cantidad	3	3	4	4	4	5	5	6	6	6	7	7	8
Nº de circuitos		1	1	2	2	2	2	2	2	2	2	2	2	2
Mínima etapa de regulación	%	22	19	21	18	16	14	22	20	18	17	15	14	25
Refrigerante R-32	kg / TCO 2 eq	22/15 ; -/-	30/20 ; -/-	13/8 ; 13/8	16/10 ; 16/10	18/12 ; 18/12	20/13 ; 20/13	23/15 ; 23/15	25/17 ; 25/17	27/18 ; 27/18	30/20 ; 30/20	32/21 ; 32/21	34/23 ; 34/23	39/26 ; 39/26
	PCA	675	675	675	675	675	675	675	675	675	675	675	675	675
Tipo de evaporador		Placas												
Contenido de agua	l	23	27	27	27	35	35	59	59	76	76	76	76	92
Conexiones hidráulicas	"	3 1/2	3 1/2	3 1/2	3 1/2	3 1/2	3 1/2	5 1/2	5 1/2	5 1/2	5 1/2	5 1/2	5 1/2	5 1/2
Tipo de condensador		Aluminio/Aluminio - Microcanales												
Nº de ventiladores		4	4	4	6	6	6	8	8	8	10	10	12	12
Velocidad del ventilador	rpm	950	950	950	950	950	950	950	950	950	950	950	950	950
Caudal de aire	m³/s	25,49	25,49	25,5	38,24	38,24	38,24	30,98	50,98	50,98	63,73	63,73	76,48	76,48
Dimensiones	Alto	2.535	2.535	2.535	2.535	2.535	2.535	2.535	2.535	2.535	2.535	2.535	2.535	2.535
	Ancho	2.238	2.238	2.238	2.238	2.238	2.238	2.238	2.238	2.238	2.238	2.238	2.238	2.238
	Fondo	2.514	2.514	2.514	3.594	3.594	3.594	4.674	4.674	4.674	5.754	5.848	6.928	6.928
Peso de la unidad	kg	2.076	2.200	2.118	2.618	2.801	2.924	3.495	3.670	3.779	4.308	4.666	5.119	5.313
Potencia sonora	dBA	94	94	94	95	96	96	97	97	97	98	98	99	99
	+ OP76-b	90	90	90	92	92	92	93	93	93	94	94	95	95
Presión sonora	dBA	75	75	75	75	76	76	76	77	77	77	77	77	78
	+ OP76-b	71	71	71	72	72	73	73	73	73	74	74	74	74

ENFRIADORAS AIRE-AGUA CON R-32 (EXTRA BAJO NIVEL SONORO)		EWAT310B-SRC1	EWAT350B-SRC1	EWAT320B-SRC2	EWAT380B-SRC2	EWAT430B-SRC2	EWAT480B-SRC2	EWAT570B-SRC2	EWAT620B-SRC2	EWAT670B-SRC2	EWAT730B-SRC2	EWAT790B-SRC2	EWAT860B-SRC2	EWAT960B-SRC2
Configuración de la unidad		Multi-V	Multi-V	Multi-V	Multi-V	Multi-V	Multi-V	Multi-V	Multi-V	Multi-V	Multi-V	Multi-V	Multi-V	Multi-V
Capacidad de refrigeración	kW	298	334	308	374	415	463	553	605	648	715	768	836	934
Consumo Total	kW	108,2	133,5	117,3	124,4	149,9	179,2	186,4	216	242,2	251,4	278,3	287,5	341
EER (Según EN 14511)		2,75	2,5	2,63	3	2,77	2,58	2,96	2,8	2,67	2,84	2,76	2,91	2,74
IPLV		5,49	5,32	5	5,32	5,34	5,38	5,56	5,56	5,53	5,65	5,48	5,63	5,55
SEER (Según EN 14511)		5,01	4,81	4,7	4,89	4,91	4,9	5,12	5,08	5,02	5,21	5,23	5,28	5,12
Compresor	Tipo	Scroll												
	Cantidad	3	3	4	4	4	5	5	6	6	6	7	7	8
Nº de circuitos		1	1	2	2	2	2	2	2	2	2	2	2	2
Mínima etapa de regulación	%	22	19	21	18	16	14	22	20	18	17	15	14	25
Refrigerante R-32	kg / TCO 2 eq	22/15 ; -/-	30/20 ; -/-	13/8 ; 13/8	16/10 ; 16/10	18/12 ; 18/12	20/13 ; 20/13	23/15 ; 23/15	25/17 ; 25/17	27/18 ; 27/18	30/20 ; 30/20	32/21 ; 32/21	34/23 ; 34/23	39/26 ; 39/26
	PCA	675	675	675	675	675	675	675	675	675	675	675	675	675
Tipo de evaporador		Placas												
Contenido de agua	l	23	27	27	27	35	35	59	59	76	76	76	76	92
Conexiones hidráulicas	"	3 1/2	3 1/2	3 1/2	3 1/2	3 1/2	3 1/2	5 1/2	5 1/2	5 1/2	5 1/2	5 1/2	5 1/2	5 1/2
Tipo de condensador		Aluminio/Aluminio - Microcanales												
Nº de ventiladores		4	4	4	6	6	6	8	8	8	10	10	12	12
Velocidad del ventilador	rpm	810	810	810	810	810	810	810	810	810	810	810	810	810
Caudal de aire	m³/s	21,47	21,47	21,47	32,2	32,2	32,2	42,94	42,94	42,94	42,94	53,67	53,67	64,4
Dimensiones	Alto	2.535	2.535	2.535	2.535	2.535	2.535	2.535	2.535	2.535	2.535	2.535	2.535	2.535
	Ancho	2.238	2.238	2.238	2.238	2.238	2.238	2.238	2.238	2.238	2.238	2.238	2.238	2.238
	Fondo	2.514	2.514	2.514	3.594	3.594	3.594	4.674	4.674	4.674	5.754	5.848	6.928	6.928
Peso de la unidad	kg	2.164	2.288	2.206	2.705	2.920	3.063	3.634	3.828	3.937	4.467	4.845	5.298	5.512
Potencia sonora	dBA	88	88	88	90	90	90	91	91	91	92	92	93	93
Presión sonora	dBA	69	69	69	70	70	70	71	71	71	71	71	71	72

Datos de rendimiento según EN14511

¡Ahora con posibilidad de Free-Cooling de agua, gama EWFT-B-C!



GOLD

ENFRIADORAS AIRE-AGUA CON R-32 (NIVEL SONORO ESTANDAR Y BAJO NIVEL SONORO)		EWAT085B-XS/XL B1	EWAT115B-XS/XL B1	EWAT145B-XS/XL B1	EWAT180B-XS/XL B1	EWAT185B-XS/XL B1	EWAT210B-XSC2	EWAT230B-XSC2	EWAT250B-XSC2	EWAT250B-XSC1	EWAT290B-XSC2	EWAT320B-XSC2
Configuración de la unidad		Single-V	Single-V	Single-V	Multi-V	Single-V	Multi-V	Multi-V	Multi-V	Multi-V	Multi-V	Multi-V
Capacidad de refrigeración	kW	88	114	143	183	182	206	233	254	252	286	325
Consumo Total	kW	28,8	36,5	44,3	56,7	63,6	63,6	72,88	82,8	78,38	90,75	103,3
EER (Según EN 14511)		Opt-99 estándar	Opt-99 estándar	Opt-99 estándar	3,23	3,23	3,23	3,27	3,03	3,22	3,06	3,17
IPLV		Opt-99 estándar	Opt-99 estándar	Opt-99 estándar	4,91	4,91	5,09	5,09	5,2	4,91	5,22	5,01
SEER (Según EN 14511)		Opt-99 estándar	Opt-99 estándar	Opt-99 estándar	4,61	4,71	4,71	4,74	4,76	4,62	4,77	4,79
EER (Según EN 14511) + OPT-99/OPT-229		3,05	3,12	3,23	3,30	2,87	3,24	3,2	3,06	3,19	3,15	3,14
IPLV+ OPT-99/OPT-229		4,83	4,9	4,88	5,68	4,74	5,68	5,66	5,58	5,42	5,99	5,81
SEER (Según EN 14511) + OPT-99/OPT-229		4,25	4,65	4,45	5,16	4,47	5,25	5,19	5,17	4,93	5,3	5,34
Compresor	Tipo	Scroll										
	Cantidad	2	2	2	4	2	4	4	4	2	4	5
Nº de circuitos		1	1	1	2	1	2	2	2	1	2	2
Mínima etapa de regulación	%	50	38	50	25	38	25	19	17	50	25	13
Refrigerante R-32	kg / TCO ≥ eq PCA	9/6 ; -/-	10/7 ; -/-	11/7 ; -/-	10/7 ; 10/7	12/8 ; -/-	10/7 ; 10/7	10/7 ; 10/7	10/7 ; 10/7	26/18 ; -/-	11/8 ; 22/15	11/8 ; 22/15
Tipo de evaporador		Placas										
Contenido de agua	l	5	6	9	14	12	14	28	28	23	28	28
Conexiones hidráulicas	"	2 1/2	2 1/2	2 1/2	3 1/2	2 1/2	3 1/2	3 1/2	3 1/2	3 1/2	3 1/2	3 1/2
Tipo de condensador		Aluminio/Aluminio - Microcanales										
Nº de ventiladores		6	8	10	4	10	4	4	4	4	6	6
Velocidad del ventilador	rpm	1.360	1.360	1.360	950	1.360	950	950	950	950	950	950
Caudal de aire	m³/s	9,04	12,02	15,06	25,5	15,06	25,5	25,5	25,5	25,49	38,24	38,24
Dimensiones	Alto	1.801	1.801	1.822	2.535	1.822	2.535	2.535	2.535	2.535	2.535	2.535
	Ancho	1.204	1.204	1.204	2.238	1.204	2.238	2.238	2.238	2.238	2.238	2.238
	Fondo	2.660	3.180	3.780	2.514	3.780	2.514	2.514	2.514	2.514	3.594	3.594
Peso de la unidad	B-XS	737	830	949	1.891	1.066	1.959	2.030	1.963	1.963	2.516	2.692
Potencia sonora	B-XS	86	89	91	91	92	92	92	92	94	93	94
	B-XL (OPT-76B)	85	87	89	90	89	90	90	90	90	92	92
Presión sonora	B-XS	68	71	72	72	74	72	73	74	74	74	74
	B-XL (OPT-76B)	68	69	70	71	71	71	71	71	71	72	72

ENFRIADORAS AIRE-AGUA CON R-32 (EXTRA BAJO NIVEL SONORO)		EWAT085B-XRB1	EWAT115B-XRB1	EWAT145B-XRB1	EWAT180B-XRC2	EWAT185B-XRB1	EWAT210B-XRC2	EWAT230B-XRC2	EWAT250B-XRC2	EWAT250B-XRC1	EWAT290B-XRC2	EWAT320B-XRC2
Configuración de la unidad		Single-V	Single-V	Single-V	Multi-V	Single-V	Multi-V	Multi-V	Multi-V	Multi-V	Multi-V	Multi-V
Capacidad de refrigeración	kW	82	108	135	174,7	166	198,9	223	241,2	241	275	312
Consumo Total	kW	30,8	39	47	53,03	70,5	63,19	73,51	84,78	80,51	89,93	103,3
EER (Según EN 14511)		2,66	2,79	2,89	3,32	2,36	3,11	3,11	2,8	2,99	3,01	3,07
IPLV		4,74	4,91	4,7	5,51	4,72	5,59	5,50	5,51	5,34	5,77	5,67
SEER (Según EN 14511)		4,13	4,56	4,24	5,09	4,19	5,11	5,19	5,01	4,97	5,16	5,25
EER (Según EN 14511) + OPT-229		-	-	-	3,29	-	3,15	3,03	2,85	2,98	3,06	3,02
IPLV+ OPT-229		-	-	-	5,70	-	5,76	5,66	5,56	5,38	6,01	5,73
SEER (Según EN 14511) + OPT-229		-	-	-	5,17	-	5,18	5,19	5,13	4,95	5,29	5,34
Compresor	Tipo	Scroll										
	Cantidad	2	2	2	4	2	4	4	4	2	4	5
Nº de circuitos		1	1	1	2	1	2	2	2	1	2	2
Mínima etapa de regulación	%	50	38	50	25	38	21	19	17	50	25	13
Refrigerante R-32	kg / TCO ≥ eq PCA	9/6 ; -/-	10/7 ; -/-	11/7 ; -/-	10/7 ; 10/7	12/8 ; -/-	10/7 ; 10/7	10/7 ; 10/7	10/7 ; 10/7	26/18 ; -/-	11/8 ; 22/15	11/8 ; 22/15
Tipo de evaporador		Placas										
Contenido de agua	l	5	6	9	14	12	20	28	28	23	28	28
Conexiones hidráulicas	"	2 1/2	2 1/2	2 1/2	3 1/2	2 1/2	3 1/2	3 1/2	3 1/2	3 1/2	3 1/2	3 1/2
Tipo de condensador		Aluminio/Aluminio - Microcanales										
Nº de ventiladores		6	8	10	4	10	4	4	4	4	6	6
Velocidad del ventilador	rpm	1.108	1.108	1.108	720	1.108	720	720	720	720	720	720
Caudal de aire	m³/s	6,67	8,9	11,12	18,9	11,12	18,9	18,9	18,9	18,9	28,35	28,35
Dimensiones	Alto	1.801	1.801	1.822	2.535	1.822	2.535	2.535	2.535	2.535	2.535	2.535
	Ancho	1.204	1.204	1.204	2.238	1.204	2.238	2.238	2.238	2.238	2.238	2.238
	Fondo	2.660	3.180	3.780	2.514	3.780	2.514	2.514	2.514	2.514	3.594	3.594
Peso de la unidad	B-XR	747	840	959	1.979	1.076	2.046	2.118	2.162	2.022	2.604	2.831
Potencia sonora	B-XR	78	82	84	83	86	83	83	83	84	85	85
Presión sonora	B-XR	60	64	66	64	68	64	64	64	65	65	65

Datos de rendimiento según EN14511

EWAT-B-B

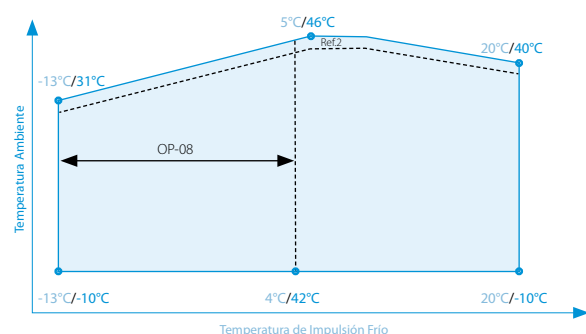

x°C / y°C: x temperatura de impulsión Frío y temperatura ambiente

EWAT-B-C

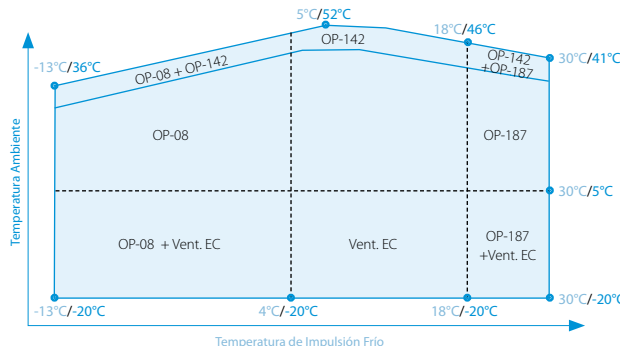

x°C / y°C: x temperatura de impulsión Frío y temperatura ambiente

NOTA
 Condiciones para el cálculo de capacidades:
 1. Temperatura agua enfriada entrada / salida: 12°C / 7°C.
 2. Temperatura ambiente: 35°C.
 La medición del nivel sonoro se realiza en cámara anecoica a 1 m. de la unidad y a 1,5 m. de altura.
 Ref.2: algunas unidades necesitarán OP-142 para trabajar a carga total.
 Límites de funcionamiento orientativos, consultar para cada modelo.



ENFRIADORAS AIRE-AGUA CON R-32 (NIVEL SONORO ESTANDAR)		EWAT320B-XSC1	EWAT350B-XSC2	EWAT370B-XSC1	EWAT390B-XSC2	EWAT450B-XSC2	EWAT510B-XSC2	EWAT540B-XSC2	EWAT590B-XSC2	EWAT630B-XSC2	EWAT720B-XSC2	EWAT760B-XSC2	EWAT830B-XSC2	EWAT880B-XSC2	EWATC10B-XSC2
Configuración de la unidad		Multi-V	Multi-V	Multi-V	Multi-V	Multi-V	Multi-V	Multi-V	Multi-V	Multi-V	Multi-V	Multi-V	Multi-V	Multi-V	Multi-V
Capacidad de refrigeración	kW	324	345	371	388	448	512	539	587	631	717	762	834	880	1009
Consumo Total	kW	98,85	113,4	117,6	124,5	139	157	158,3	176,7	195,2	215,8	234,5	254,6	273,3	312,7
EER (Según EN 14511)		3,24	3,04	3,13	3,09	3,19	3,24	3,37	3,29	3,2	3,29	3,22	3,24	3,19	3,19
IPLV		5	5,21	5,05	4,9	4,98	5,07	5,09	5,12	5,11	5,14	5,17	5,13	5,15	5,13
SEER (Según EN 14511)		4,79	4,79	4,76	4,7	4,76	4,81	4,89	4,88	4,89	4,92	4,93	4,92	4,91	4,91
EER (Según EN 14511) + OPT-229		3,28	3,05	3,16	3,12	3,22	3,27	3,41	3,32	3,23	3,32	3,25	3,28	3,22	3,23
IPLV+ OPT-229		5,75	5,89	5,61	5,32	5,53	5,56	5,84	5,78	5,73	5,79	5,76	5,78	5,75	5,75
SEER (Según EN 14511) + OPT-229		5,37	5,27	5,21	4,93	5,23	5,12	5,45	5,38	5,35	5,45	5,42	5,46	5,45	5,34
Compresor	Tipo	Scroll													
	Cantidad	3	5	3	4	4	4	5	5	6	6	7	7	7	8
Nº de circuitos		1	2	1	2	2	2	2	2	2	2	2	2	2	2
Mínima etapa de regulación	%	22	20	19	18	16	25	14	22	20	18	17	15	14	25
Refrigerante R-32	kg / TCO 2 eq	30/20; +/-	11/8; 22/15	33/22; +/-	19/12; 19/12	21/14; 21/14	24/16; 24/16	25/17; 25/17	27/18; 27/18	29/20; 29/20	33/22; 33/22	35/23; 35/23	38/25; 38/25	40/27; 40/27	45/30; 45/30
	PCA	675	675	675	675	675	675	675	675	675	675	675	675	675	675
Tipo de evaporador		Placas													
Contenido de agua	l	23	28	27	35	35	59	59	59	59	76	76	76	76	93
Conexiones hidráulicas	"	3 1/2	5 1/2	3 1/2	3 1/2	3 1/2	5 1/2	5 1/2	5 1/2	5 1/2	5 1/2	5 1/2	5 1/2	5 1/2	5 1/2
Tipo de condensador		Aluminio/Aluminio - Microcanales													
Nº de ventiladores		6	6	6	6	8	8	10	10	10	12	12	14	14	16
Velocidad del ventilador	rpm	950	950	950	950	950	950	950	950	950	950	950	950	950	950
Caudal de aire	m³/s	38,24	38,24	38,24	38,24	50,98	63,73	63,73	63,73	76,48	76,48	59,23	89,23	89,23	101,98
Dimensiones	Alto	2.535	2.535	2.535	2.535	2.535	2.535	2.535	2.535	2.535	2.535	2.535	2.535	2.535	2.535
	Ancho	2.238	2.238	2.238	2.238	2.238	2.238	2.238	2.238	2.238	2.238	2.238	2.238	2.238	2.238
	Fondo	3.594	3.594	3.594	3.594	4.674	4.674	5.754	5.754	5.754	6.834	6.834	8.008	8.008	9.088
Peso de la unidad	kg	2.466	2.694	2.585	2.657	3.169	3.359	3.804	3.916	4.024	4.565	4.673	5.442	5.551	6.251
Potencia sonora	dBA	95	94	95	95	96	96	97	97	98	98	98	99	99	100
	+ OP76-b	92	92	92	92	93	93	94	94	94	95	95	96	96	96
Presión sonora	dBA	75	74	76	75	76	76	76	76	77	77	77	77	77	78
	+ OP76-b	72	72	72	72	73	73	74	74	74	74	74	74	74	74

ENFRIADORAS AIRE-AGUA CON R-32 (EXTRA BAJO NIVEL SONORO)		EWAT320B-XRC1	EWAT350B-XRC2	EWAT370B-XRC1	EWAT390B-XRC2	EWAT450B-XRC2	EWAT510B-XRC2	EWAT540B-XRC2	EWAT590B-XRC2	EWAT630B-XRC2	EWAT720B-XRC2	EWAT760B-XRC2	EWAT830B-XRC2	EWAT880B-XRC2	EWATC10B-XRC2
Configuración de la unidad		Multi-V	Multi-V	Multi-V	Multi-V	Multi-V	Multi-V	Multi-V	Multi-V	Multi-V	Multi-V	Multi-V	Multi-V	Multi-V	Multi-V
Capacidad de refrigeración	kW	313	330	356	370	431	489	521	563	604	688	729	801	842	965
Consumo Total	kW	99,04	114,6	120,6	128,3	140,2	161	158,2	179,3	200,6	219,6	241,1	259,3	280,8	321,2
EER (Según EN 14511)		3,13	2,84	2,93	2,87	3,05	3,02	3,26	3,12	2,99	3,11	3	3,07	2,98	2,99
IPLV		5,53	5,72	5,49	5,32	5,45	5,53	5,63	5,62	5,6	5,65	5,61	5,61	5,61	5,58
SEER (Según EN 14511)		5,19	5,13	5,14	4,98	5,16	5,11	5,28	5,27	5,24	5,29	5,25	5,32	5,29	5,23
EER (Según EN 14511) + OPT-229		3,16	2,88	2,95	2,89	3,08	3,04	3,29	3,14	3,01	3,13	3,02	3,09	3	3,01
IPLV+ OPT-229		5,82	5,91	5,66	5,34	5,6	5,57	5,88	5,8	5,76	5,84	5,78	5,83	5,8	5,8
SEER (Según EN 14511) + OPT-229		5,37	5,23	5,25	4,96	5,22	5,09	5,44	5,4	5,32	5,41	5,36	5,47	5,43	5,38
Compresor	Tipo	Scroll													
	Cantidad	3	5	3	4	4	4	5	5	5	6	6	7	7	8
Nº de circuitos		1	2	1	2	2	2	2	2	2	2	2	2	2	2
Mínima etapa de regulación	%	22	20	19	18	16	25	14	22	20	18	17	15	14	25
Refrigerante R-32	kg / TCO 2 eq	30/20; +/-	11/8; 22/15	33/22; +/-	19/12; 19/12	21/14; 21/14	24/16; 24/16	25/17; 25/17	27/18; 27/18	29/20; 29/20	33/22; 33/22	35/23; 35/23	38/25; 38/25	40/27; 40/27	45/30; 45/30
	PCA	675	675	675	675	675	675	675	675	675	675	675	675	675	675
Tipo de evaporador		Placas													
Contenido de agua	l	23	28	27	35	35	59	59	59	59	76	76	76	76	93
Conexiones hidráulicas	"	3 1/2	5 1/2	3 1/2	3 1/2	3 1/2	5 1/2	5 1/2	5 1/2	5 1/2	5 1/2	5 1/2	5 1/2	5 1/2	5 1/2
Tipo de condensador		Aluminio/Aluminio - Microcanales													
Nº de ventiladores		6	6	6	6	8	8	10	10	10	12	12	14	14	16
Velocidad del ventilador	rpm	720	720	720	720	720	720	720	720	720	720	720	720	720	720
Caudal de aire	m³/s	28,35	28,35	28,35	28,35	37,8	37,8	47,25	47,25	47,25	56,7	56,7	66,15	66,15	75,6
Dimensiones	Alto	2.535	2.535	2.535	2.535	2.535	2.535	2.535	2.535	2.535	2.535	2.535	2.535	2.535	2.535
	Ancho	2.238	2.238	2.238	2.238	2.238	2.238	2.238	2.238	2.238	2.238	2.238	2.238	2.238	2.238
	Fondo	3.594	3.594	3.594	3.594	4.674	4.674	5.754	5.754	5.754	6.834	6.834	8.008	8.008	9.088
Peso de la unidad	kg	2.554	2.833	2.673	2.744	3.288	3.478	3.943	4.055	4.163	4.724	4.832	5.620	5.729	6.450
Potencia sonora	dBA	85	85	86	86	87	87	88	88	88	89	89	89	89	90
Presión sonora	dBA	66	65	66	66	67	67	67	67	67	67	68	68	68	68

Datos de rendimiento según EN14511

¡Ahora con posibilidad de Free-Cooling de agua, gama EWFT-B-C!



Refrigerante R-32

Funcionamiento silencioso

Los costes más bajos de funcionamiento

Alta Eficiencia estacional

Amplia gama de opcionales disponibles

Soluciones de optimización del sistema

Conectividad total DoS / MAP



BLUEVOLUTION

¿Quieres ver nuestra enfriadora de R-32?



Nuevos opcionales, nuevas oportunidades, sistemas 100% Bomba de Calor: calefacción, ACS y climatización. **Consultar páginas 358 y 359.**

◦ Sistemas de monitorización continua DoS

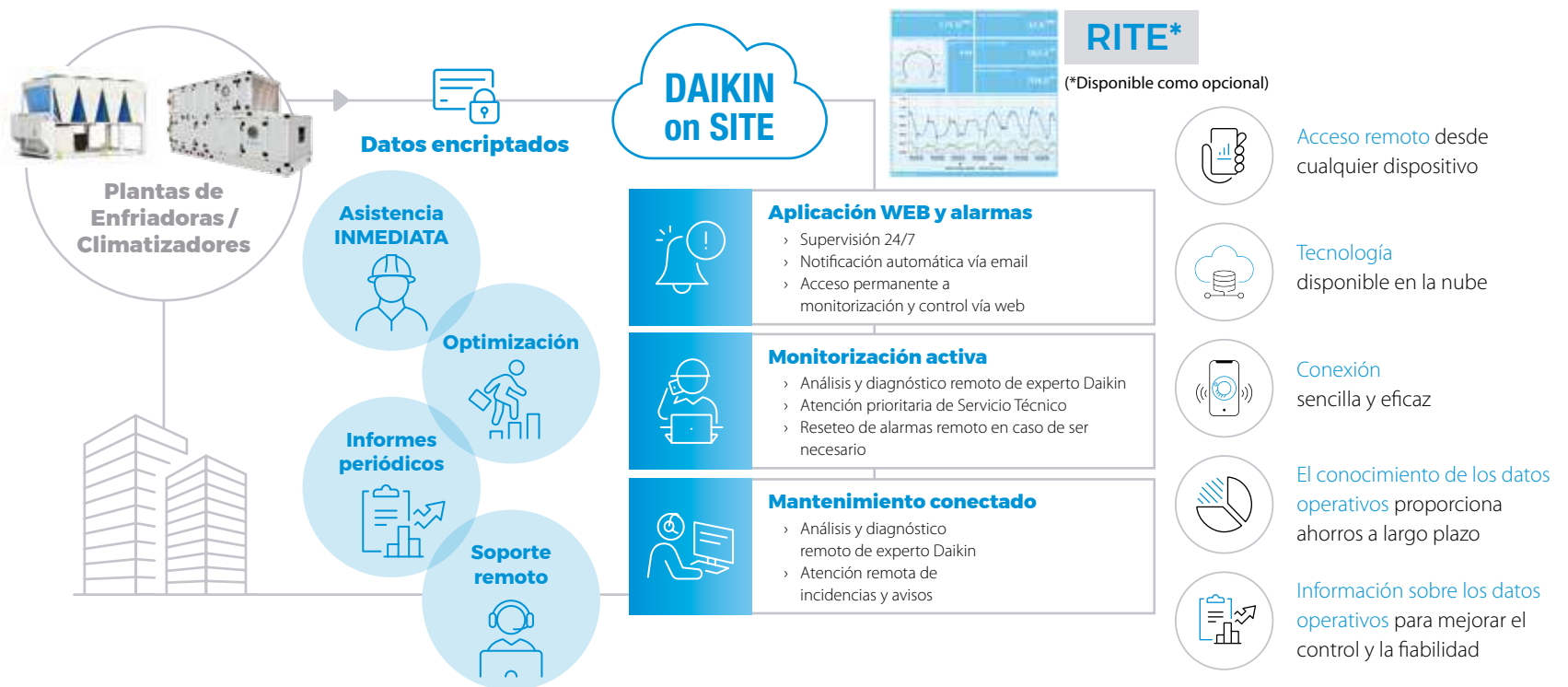







◦ Daikin mAP

Aplicación móvil para enfriadoras Daikin

La aplicación móvil HMI Daikin mAP (disponible para dispositivos Android e iOS), permite la comunicación e interacción con las enfriadoras de Daikin. Diseñada para que los usuarios finales y los técnicos puedan realizar operaciones desde su móvil o tablet mientras se realizan las actividades de campo.



-  Visualizar parámetros de la unidad
-  Modificar los parámetros y ajustes de la unidad
-  Visualizar las alarmas de la unidad
-  Supervisar y visualizar las tendencias de los datos de la unidad y exportarlos
-  Actualizar el software de la unidad
- 



¿Conoces
Daikin On Site?



Daikin mAP



Enfriadoras

| EWYT-B DOBLE V |



Enfriadoras

| EWYT-B PARALELO |

R-32

○ Características

- 1) Rango de potencias: 70 kW - 650 kW. Hasta 1.300 kW en configuración back to back.
- 2) Compresor Scroll con tecnología Bluevolution con Refrigerante R-32.
- 3) Nueva generación con controlador Microtech 4.
- 4) Unidades muy compactas con 1 o dos circuitos totalmente independientes.
- 5) 2 versiones de eficiencia: eficiencia estándar EWYT-B-S y alta eficiencia EWYT-B-X.
- 6) 3 series diferentes por nivel sonoro (S/L/R).
- 7) Evaporador de placas.
- 8) Batería cobre/aluminio (tratamiento anticorrosivo Alucoat de estándar).
- 9) Válvula de expansión electrónica.
- 10) Resistencia en el evaporador.
- 11) Producción de agua caliente sanitaria hasta 60 °C (consultar límites de funcionamiento).
- 12) Posibilidad de recuperación de calor parcial con control de temperatura.



OPCIONALES DISPONIBLES EWYT-B

REFERENCIA OPCIONAL	DESCRIPCIÓN
OPTION-03A	Recuperación de calor parcial c/control
OPTION-06	Arranque suave
OPTION-08	Impulsión en negativo de agua con glicol
OPTION-11	Reles Termicos de compresores
OPTION-15	Monitor de fase y controlador de tensión
OPTION-16	Contador de energía
OPTION-17	"Factor de potencia 0,9"
OPTION-17B	"Factor de potencia 0,9"
OPTION-21	Conexiones con brida en evaporador
OPTION-42	Control de condensación
OPTION-43	Rejilla protección condensador
OPTION-44	Rejilla protección evaporador
OPTION-45	Baterías Cu/Cu
OPTION-46	Baterías Cu/Cu/Sn
OPTION-58	Interruptor de flujo (Evaporador)
OPTION-61	Válvula de corte descarga
OPTION-62	Valv. corte succión/Valv. antirretorno
OPTION-63	Manómetros lado alta presión
OPTION-64	Manómetros lado baja presión
OPTION-71	Kit transporte contenedor
OPTION-75	Soportes antivibratorios tipo goma
OPTION-77	Soportes antivibratorios tipo muelle
OPTION-78	Bomba simple presión estándar (aprox. 10 m.c.a)
OPTION-79	Bomba simple alta presión (aprox. 20 m.c.a)
OPTION-80	Bomba doble presión estándar (aprox. 10 m.c.a)
OPTION-81	Bomba doble alta presión (aprox. 20 m.c.a)
OPTION-83	Tanque ext. s/armario (500 l)
OPTION-84	Tanque ext. s/armario (1000 l)
OPTION-87	Tanque ext. c/armario (500 l)
OPTION-88	Tanque ext. c/armario (1000 l)
OPTION-91	Válvula de alivio doble con diversor
OPTION-95	Interrup. magnetotermicos en compresores
OPTION-96	Magnetotermico en ventiladores
OPTION-99	Cont. Condensación-Ventiladores Inverter
OPTION-99A	Cont. Condensación-Ventiladores Inverter
OPTION-102	Rele a tierra
OPTION-112	Kit de transporte

OPCIONALES DISPONIBLES EWYT-B

REFERENCIA OPCIONAL	DESCRIPCIÓN
OPTION-114	Nordic Kit
OPTION-115	Filtro de agua
OPTION-116	Portección baterías en el transporte
OPTION-117	Tratamiento anticorrosivo BLYGOLD
OPTION-120E	Kit Inverter para bomba simple
OPTION-120F	Kit Inverter para bomba simple alta pres
OPTION-120G	Kit Inverter para bomba doble
OPTION-120H	Kit Inverter para bomba doble alta pres
OPTION-120I	Kit Inv. para bomba simple c/ deposito
OPTION-120J	Kit Inv. para bomba (1) alta pres c/ dep
OPTION-120K	Kit Inv. para bomba doble c/ deposito
OPTION-121	Detector de fuga de refrigerante
OPTION-134	Bomba simple (aprox. 10 m.c.a) + Depósito de inercia
OPTION-135	Bomba simple alta presión (aprox. 10 m.c.a) + Dep inercia
OPTION-136	Bomba doble (aprox. 20 m.c.a) + Depósito de inercia
OPTION-137	Bomba doble alta presión (aprox. 20 m.c.a) + Dep inercia
OPTION-142A	Kit alta temperatura ambiente
OPTION-142B	Kit alta temp. amb. (46 °C vent. ON-OFF)
OPTION-142C	Kit alta temp. amb. (46 °C vent. s/escob)
OPTION-144	Transductor de presión diferencial
OPTION-155	Modem Daikin On Site (c/antena)
OPTION-160	Ventiladores potenciados 100 Pa
OPTION-160B	Ventiladores 100 Pa (Vent VFD)
OPTION-160C	Ventiladores pot. 100 Pa (vent. s/escob)
OPTION-161B	Ventiladores pot. 200 Pa (vent. s/escob)
OPTION-204	Impulsión alta temp. con baja temp. amb.
OPTION-205	Aplicación vivienda colectiva
OPTION-220	Daikin mAP
Control / BMS	
EKCMBACIP	Tarjeta de comunicación Bacnet IP
EKCMCLON	Tarjeta de comunicación LON
EKRUPCS	Control remoto
OPTION-180	Modbus RTU MSTP
OPTION-181	BACNet MSTP
OPTION-184	Sistema de gestión, control y secuenciación
OPTION-186	Monitorización de rendimientos (RITE)

Nota: Consultar compatibilidades de accesorios en los manuales técnicos.

BOMBA DE CALOR

TOTAL

Eficiencia estándar

EWYT085-630B-S (S/L/R)/A

Consultar

Alta eficiencia

EWYT085-650B-X (S/L/R)/A

Consultar



Compresor Scroll

BOMBA DE CALOR /

Enfriadoras Aire-Agua / Industrial / EWYT-B-SA 70-630 kW R-32

SILVER

UNIDAD EFICIENCIA ESTÁNDAR (NIVEL SONORO ESTÁNDAR Y BAJO NIVEL SONORO)		EWYT085B-SS/SL A1	EWYT105B-SS/SL A1	EWYT135B-SS/SL A1	EWYT175B-SS/SL A1	EWYT205B-SS/SL A2	EWYT215B-SS/SL A1	EWYT235B-SS/SL A2	EWYT255B-SS/SL A2	EWYT300B-SS/SL A2	EWYT340B-SS/SL A2
Configuración de la unidad		Paralelo	Paralelo	Paralelo	Paralelo	Paralelo	Paralelo	Paralelo	Paralelo	Doble-V	Doble-V
Capacidad de refrigeración	kW	75	98	120	153	189	193	212	230	270	317
Capacidad de calefacción	kW	82	106	132	170	209	213	236	256	300	343
Consumo Total refrigeración	kW	28	37	45	58	71	72	79	87	102	118
Consumo Total calefacción	kW	28	37	45	59	73	74	82	87	104	116
EER (Según EN14511)		2,68	2,67	2,69	2,64	2,65	2,67	2,69	2,66	2,65	2,69
IPLV		4,43	4,4	4,32	4,28	4,33	4,36	4,31	4,35	4,2	4,31
SEER (Según EN14511)		3,9	3,98	3,9	4,01	3,96	3,9	3,96	3,9	3,99	4,1
COP (Según EN14511)		2,91	2,9	2,91	2,88	2,89	2,88	2,87	2,94	2,88	2,95
SCOP (Según EN14511)		3,34	3,41	3,36	3,4	3,37	3,4	3,34	3,29	3,27	3,28
Compresor		Scroll									
	Tipo										
	Cantidad	2	2	2	2	4	2	4	4	4	4
Nº de circuitos		1	1	1	1	2	1	2	2	2	2
Mínima etapa de regulación		%	50	38	50	38	19	50	17	25	22
Refrigerante R-32 (por circuito)		kg / TCO 2 eq	11/7; -/-	19/13; -/-	27/18; -/-	27/18; -/-	18/12; 18/12	35/23; -/-	22/14; 22/14	22/14; 22/14	10/7; 18/12
		PCA	675	675	675	675	675	675	675	675	675
Tipo de evaporador		Placas									
Nº de evaporadores / Contenido de agua		1/7	1/7	1/7	1/7	1/11	1/11	1/11	1/14	1/14	1/20
Nº de ventiladores		4	6	8	8	10	10	12	12	5	6
Velocidad del ventilador		rpm	1360	1360	1360	1360	1360	1360	1360	900	900
Caudal de aire		m³/s	6,88	10,80	14,41	13,77	17,22	17,22	20,66	20,66	28,00
			1.800	1.800	1.800	1.800	1.800	1.800	1.800	2.516	2.516
Dimensiones		Alto									
		Ancho	mm	1.211	1.211	1.211	1.211	1.211	1.211	2.224	2.224
		Fondo	mm	2.227	2.776	3.426	3.426	4.028	5.025	5.025	3.418
Peso en funcionamiento		SS	kg	772	953	954	1.214	1.583	1.495	1.544	1.583
		SL	kg	772	953	954	1.214	1.583	1.495	1.544	1.583
Potencia sonora		SS	dBA	84	87	89	91	90	92	91	92
		SL	dBA	83	85	87	88	88	89	89	91
Presión sonora		SS	dBA	66	69	71	73	71	74	72	73
		SL	dBA	65	67	69	70	69	70	70	71

UNIDAD EFICIENCIA ESTÁNDAR (EXTRA BAJO NIVEL SONORO)		EWYT085B-SR A1	EWYT105B-SR A1	EWYT135B-SR A1	EWYT175B-SR A1	EWYT205B-SR A2	EWYT215B-SR A1	EWYT235B-SR A2	EWYT255B-SR A2	EWYT300B-SR A2	EWYT340B-SR A2
Configuración de la unidad		Paralelo	Paralelo	Paralelo	Paralelo	Paralelo	Paralelo	Paralelo	Paralelo	Doble-V	Doble-V
Capacidad de refrigeración	kW	74	96	119	150	186	189	209	226	265	311
Capacidad de calefacción	kW	81	105	131	167	207	210	233	251	296	335
Consumo Total refrigeración	kW	29	37	46	60	73	74	81	89	102	118
Consumo Total calefacción	kW	28	36	45	59	72	73	81	86	102	114
EER (Según EN14511)		2,56	2,58	2,61	2,53	2,54	2,55	2,59	2,55	2,59	2,64
IPLV		4,36	4,24	4,3	4,38	4,29	4,29	4,28	4,26	4,29	4,69
SEER (Según EN14511)		3,82	3,93	3,87	3,96	3,92	3,82	3,83	3,84	4,18	4,37
COP (Según EN14511)		2,89	2,9	2,92	2,86	2,88	2,87	2,86	2,91	2,9	2,95
SCOP (Según EN14511)		3,35	3,4	3,37	3,42	3,44	3,43	3,32	3,33	3,42	3,49
Compresor		Scroll									
	Tipo										
	Cantidad	2	2	2	2	4	2	4	4	4	4
Nº de circuitos		1	1	1	1	2	1	2	2	2	2
Mínima etapa de regulación		%	50	38	50	38	19	50	17	25	22
Refrigerante R-32 (por circuito)		kg / TCO 2 eq	11/7; -/-	19/13; -/-	27/18; -/-	27/18; -/-	18/12; 18/12	35/23; -/-	22/14; 22/14	22/14; 22/14	10/7; 18/12
		PCA	675	675	675	675	675	675	675	675	675
Tipo de evaporador		Placas									
Nº de evaporadores / Contenido de agua		1/7	1/7	1/7	1/7	1/11	1/11	1/11	1/14	1/14	1/20
Nº de ventiladores		4	6	8	8	10	10	12	12	5	6
Velocidad del ventilador		rpm	1200	1200	1200	1200	1200	1200	1200	780	780
Caudal de aire		m³/s	6,02	9,48	12,64	12,05	15,06	15,06	18,07	18,07	23,60
			1.800	1.800	1.800	1.800	1.800	1.800	1.800	2.516	2.516
Dimensiones		Alto									
		Ancho	mm	1.211	1.211	1.211	1.211	1.211	1.211	2.224	2.224
		Fondo	mm	2.227	2.776	3.426	3.426	4.028	5.025	5.025	3.418
Peso en funcionamiento		SR	kg	772	953	954	1.214	1.583	1.495	1.544	1.583
Potencia sonora		SR	dBA	78	82	84	85	84	87	86	87
Presión sonora		SR	dBA	60	64	65	67	66	68	67	68

Datos de rendimiento según EN14511

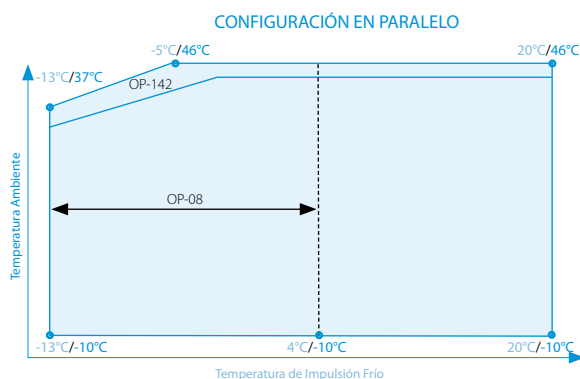

x°C / y°C : x temperatura de impulsión Frío
y temperatura ambiente

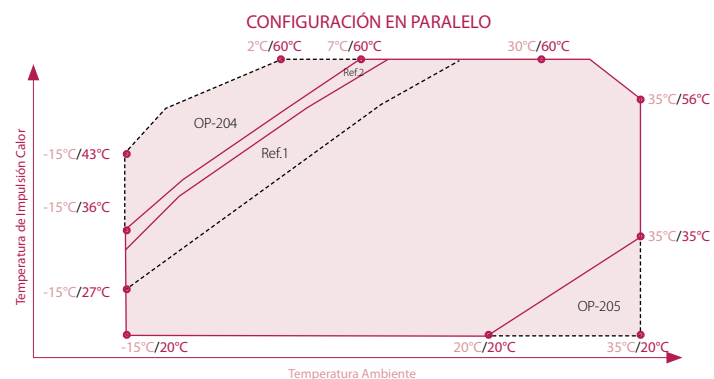

x°C / y°C : x temperatura ambiente
y temperatura impulsión Calor



EWYT390B-SS/SL A2	EWYT430B-SS/SL A2	EWYT490B-SS/SL A2	EWYT540B-SS/SL A2	EWYT590B-SS/SL A2	EWYT630B-SS/SL A2
Doble-V	Doble-V	Doble-V	Doble-V	Doble-V	Doble-V
350	375	434	482	531	570
390	433	487	541	591	627
133	147	171	192	206	219
136	151	167	185	202	214
2,63	2,55	2,54	2,51	2,58	2,6
4,2	4,31	4,46	4,52	4,44	4,53
3,99	4	4,23	4,23	4,17	4,25
2,88	2,92	2,92	2,92	2,93	2,93
3,35	3,33	3,4	3,35	3,41	3,37
Scroll					
4	4	5	6	6	6
2	2	2	2	2	2
17	25	22	19	18	17
36/24; 36/24	36/24; 36/24	36/24; 36/24	36/24; 36/24	36/24; 50/34	50/34; 50/34
675	675	675	675	675	675
Placas					
1/20	1/20	1/27	1/27	1/35	1/41
8	8	8	8	10	10
900	900	900	900	900	900
46,85	46,85	45,83	44,80	57,28	56,00
2.516	2.516	2.516	2.516	2.516	2.516
2.224	2.224	2.224	2.224	2.224	2.224
4.316	4.316	4.316	4.316	5.211	5.211
3.297	3.343	3.510	3.712	4.124	4.305
3.409	3.446	3.641	3.842	4.253	4.436
96	96	97	97	98	98
93	93	93	93	94	94
76	76	77	77	77	77
73	73	73	73	74	74

Posibilidad de incluir opcional de monitorización de rendimientos RITE

EWYT390B-SR A2	EWYT430B-SR A2	EWYT490B-SR A2	EWYT540B-SR A2	EWYT590B-SR A2	EWYT630B-SR A2
Doble-V	Doble-V	Doble-V	Doble-V	Doble-V	Doble-V
344	368	424	470	519	557
385	427	478	529	581	615
132	147	172	195	207	221
132	144	160	178	194	207
2,61	2,5	2,46	2,41	2,5	2,51
4,58	4,61	4,78	4,89	4,82	4,91
4,21	4,19	4,49	4,49	4,46	4,52
2,91	2,96	2,98	2,96	2,99	2,98
3,49	3,57	3,65	3,6	3,67	3,66
Scroll					
4	4	5	6	6	6
2	2	2	2	2	2
17	25	22	19	18	17
36/24; 36/24	36/24; 36/24	36/24; 36/24	36/24; 36/24	36/24; 50/34	50/34; 50/34
675	675	675	675	675	675
Placas					
1/20	1/20	1/27	1/27	1/35	1/41
8	8	8	8	10	10
780	780	780	780	780	780
39,44	39,44	38,61	37,77	48,26	47,21
2.516	2.516	2.516	2.516	2.516	2.516
2.224	2.224	2.224	2.224	2.224	2.224
4.316	4.316	4.316	4.316	5.211	5.211
3.409	3.446	3.641	3.842	4.253	4.436
89	89	89	89	90	90
69	69	69	69	70	70

Múltiples combinaciones de módulos hidráulicos



Nota: Consultar disponibilidad para cada modelo.

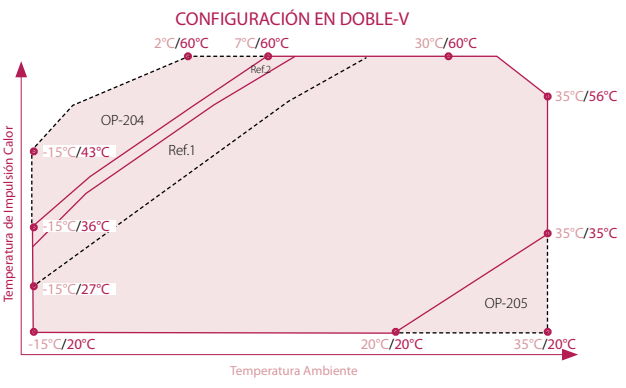
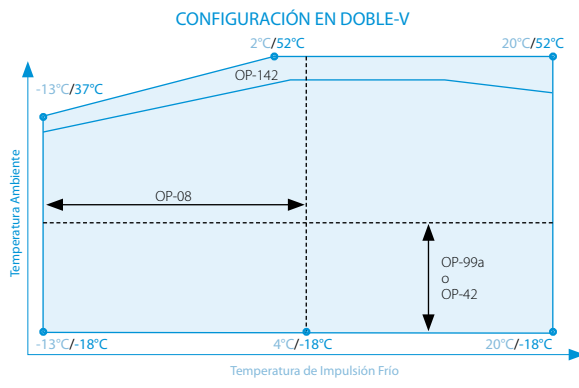

NOTA
Condiciones para el cálculo de capacidades:
1. Temperatura agua entrada / salida: 12°C / 7°C en refrigeración y 40°C / 45°C en calefacción.
2. Temperatura ambiente: 35°C en refrigeración y 7°C en calefacción.

La medición del nivel sonoro se realiza en cámara anecoica a 1 m. de la unidad y a 1,5 m. de altura.

Ref.1 y Ref.2: algunas unidades podrían trabajar a cargas parciales. Sin opcional 204.

Límites de funcionamiento orientativos, consultar para cada modelo.

x°C / y°C : x temperatura de impulsión Frío y temperatura ambiente

x°C / y°C : x temperatura ambiente y temperatura impulsión Calor

GOLD

UNIDAD ALTA EFICIENCIA (NIVEL SONORO ESTÁNDAR Y BAJO NIVEL SONORO)		EWYT085B-XS/XL A1	EWYT115B-XS/XL A1	EWYT135B-XS/XL A1	EWYT175B-XS/XL A1	EWYT215B-XS/XL A1	EWYT215B-XS/XL A2	EWYT235B-XS/XL A2	EWYT265B-XS/XL A2	EWYT310B-XS/XL A2	EWYT350B-XS/XL A2
Configuración de la unidad		Paralelo	Paralelo	Paralelo	Paralelo	Paralelo	Paralelo	Paralelo	Paralelo	Doble-V	Doble-V
Capacidad de refrigeración	kW	80	104	126	166	206	206	229	250	288	328
Capacidad de calefacción	kW	86	111	133	176	218	215	239	261	306	350
Consumo Total refrigeración	kW	26	35	42	57	72	68	75	83	94	108
Consumo Total calefacción	kW	26	33	39	52	65	63	66	76	89	102
EER (Según EN14511) + OP-99		3,03	2,95	2,99	2,93	2,86	3,03	3,06	3,00	3,06	3,05
IPLV		4,75	4,69	4,69	4,69	4,72	4,87	4,87	4,64	4,94	4,96
SEER (Según EN14511) + OP-99		4,24	4,38	4,24	4,45	4,21	4,41	4,4	4,13	4,57	4,67
COP (Según EN14511)		3,3	3,35	3,41	3,41	3,36	3,43	3,44	3,43	3,44	3,43
SCOP (Según EN14511)		3,7	3,72	3,7	3,67	3,66	3,7	3,86	3,77	3,9	3,9
Compresor		Scroll									
Tipo		Scroll									
Cantidad		2	2	2	2	2	4	4	4	4	4
Nº de circuitos		1	1	1	1	1	2	2	2	2	2
Mínima etapa de regulación		%	50	38	50	38	50	19	17	25	22
Refrigerante R-32 (por circuito)		kg / TCO 2 eq	17/11; -/-	29/19; -/-	29/19; -/-	34/23; -/-	44/29; -/-	25/16; 25/16	25/16; 25/16	28/19; 28/19	35/23; 35/23
PCA		675	675	675	675	675	675	675	675	675	675
Tipo de evaporador		Placas									
Nº de evaporadores / Contenido de agua		1/11	1/11	1/11	1/16	1/16	1/35	1/35	1/35	1/35	1/35
Nº de ventiladores		6	8	8	10	12	14	16	17	7	8
Velocidad del ventilador		rpm	1200	1200	1200	1200	1200	1200	1200	700	700
Caudal de aire		m³/s	9,03	12,64	12,05	15,06	18,07	21,09	24,10	24,10	29,59
Caudal de agua		m³/s	1,800	1,800	1,800	1,800	1,800	1,800	1,800	2,516	2,516
Dimensiones		Alto	1.211	1.211	1.211	1.211	1.211	1.211	1.211	1.211	2.224
Ancho		mm	2.776	3.426	3.426	4.024	4.628	5.625	6.223	6.223	4.316
Fondo		mm	938	941	1.007	1.393	1.564	2.135	1.796	1.827	3.216
Peso en funcionamiento		XS	938	941	1.007	1.393	1.564	2.135	1.796	1.827	3.216
XL		kg	938	941	1.007	1.393	1.564	2.135	1.796	1.827	3.216
Potencia sonora		XS	81	86	88	90	91	89	90	91	92
XL		dBA	80	83	84	86	88	85	86	87	86
Presión sonora		XS	63	67	69	71	73	69	70	71	72
XL		dBA	61	64	65	67	68	66	66	67	66

UNIDAD ALTA EFICIENCIA (EXTRA BAJO NIVEL SONORO)		EWYT085B-XR A1	EWYT115B-XR A1	EWYT135B-XR A1	EWYT175B-XR A1	EWYT215B-XR A1	EWYT215B-XR A2	EWYT235B-XR A2	EWYT265B-XR A2	EWYT310B-XR A2	EWYT350B-XR A2
Configuración de la unidad		Paralelo	Paralelo	Paralelo	Paralelo	Paralelo	Paralelo	Paralelo	Paralelo	Doble-V	Doble-V
Capacidad de refrigeración	kW	79	103	125	164	203	204	227	248	282	321
Capacidad de calefacción	kW	85	110	132	174	217	214	238	257	301	345
Consumo Total refrigeración	kW	27	35	43	58	73	69	76	84	95	109
Consumo Total calefacción	kW	26	33	39	51	65	62	69	76	86	99
EER (Según EN14511) + OP-99		2,98	2,9	2,92	2,86	2,79	2,97	3	2,93	2,96	2,95
IPLV		4,73	4,73	4,67	4,65	4,67	4,86	4,82	4,62	4,92	5,12
SEER (Según EN14511) + OP-99		4,21	4,37	4,21	4,41	4,16	4,42	4,43	4,13	4,74	4,8
COP (Según EN14511)		3,28	3,35	3,4	3,39	3,36	3,44	3,44	3,4	3,49	3,48
SCOP (Según EN14511)		3,66	3,71	3,65	3,83	3,74	3,7	3,82	3,81	4,06	4,01
Compresor		Scroll									
Tipo		Scroll									
Cantidad		2	2	2	2	2	4	4	4	4	4
Nº de circuitos		1	1	1	1	1	2	2	2	2	2
Mínima etapa de regulación		%	50	38	50	38	50	19	17	25	22
Refrigerante R-32 (por circuito)		kg / TCO 2 eq	17/11; -/-	29/19; -/-	29/19; -/-	34/23; -/-	44/29; -/-	25/16; 25/16	25/16; 25/16	28/19; 28/19	35/23; 35/23
PCA		675	675	675	675	675	675	675	675	675	675
Tipo de evaporador		Placas									
Nº de evaporadores / Contenido de agua		1/11	1/11	1/11	1/16	1/16	1/35	1-35	1/35	1/35	1/35
Nº de ventiladores		6	8	8	10	12	14	16	16	7	8
Velocidad del ventilador		rpm	1108	1108	1108	1108	1108	1108	1108	600	600
Caudal de aire		m³/s	8,29	11,63	11,06	13,83	16,59	19,36	22,12	22,12	25,07
Caudal de agua		m³/s	1,800	1,800	1,800	1,800	1,800	1,800	1,800	2,516	2,516
Dimensiones		Alto	1.211	1.211	1.211	1.211	1.211	1.211	1.211	1.211	2.224
Ancho		mm	2.776	3.426	3.426	4.024	4.628	5.628	6.223	6.223	4.316
Fondo		mm	938	941	1.007	1.393	1.564	2.135	1.796	1.827	3.216
Peso en funcionamiento		SR	938	941	1.007	1.393	1.564	2.135	1.796	1.827	3.216
Potencia sonora		SR	77	81	83	85	87	84	85	86	84
Presión sonora		SR	59	63	65	67	68	65	65	66	64

Datos de rendimiento según EN14511

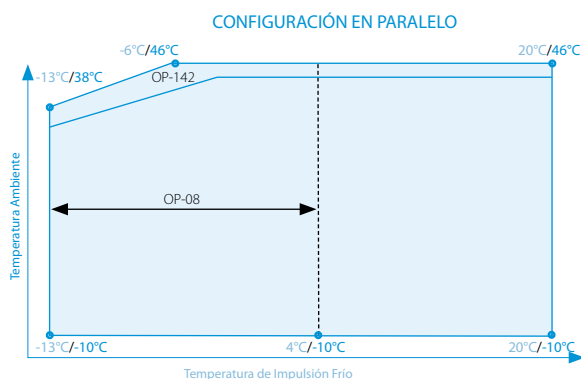

x°C / y°C : x temperatura de impulsión Frío
y temperatura ambiente

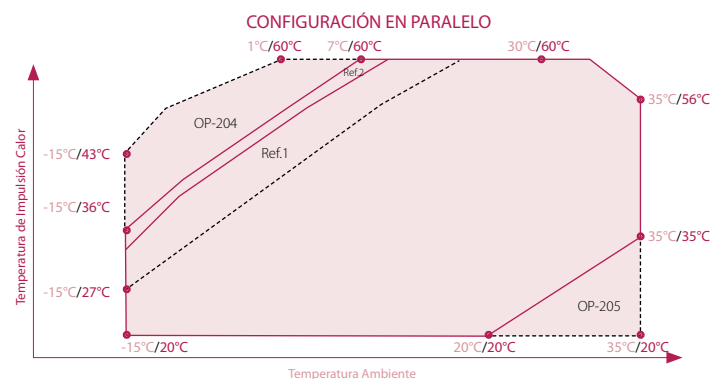

x°C / y°C : x temperatura ambiente
y temperatura impulsión Calor



EWYT400B-XS/XL A2	EWYT440B-XS/XL A2	EWYT500B-XS/XL A2	EWYT560B-XS/XL A2	EWYT600B-XS/XL A2	EWYT630B-XS/XL A2	EWYT650B-XS/XL A2
Doble-V	Doble-V	Doble-V	Doble-V	Doble-V	Doble-V	Doble-V
370	407	467	519	561	596	610
401	444	500	556	598	634	650
122	134	158	177	193	204	207
118	128	147	165	180	192	203
3,02	3,01	2,95	2,93	2,9	2,92	2,95
4,96	5	5,1	5,08	5,05	5,05	4,66
4,54	4,57	4,72	4,71	4,7	4,69	4,4
3,41	3,47	3,39	3,37	3,33	3,31	3,2
3,82	3,88	3,83	3,81	3,82	3,79	3,53
Scroll						
4	4	5	6	6	6	6
2	2	2	2	2	2	2
17	25	22	19	18	17	17
35/24; 50/34	50/34; 50/34	50/34; 65/44	65/44; 65/44	65/44; 79/53	79/53; 79/53	79/53; 79/53
675	675	675	675	675	675	675
Placas						
1/35	1/62	1/62	1/70	1/70	1/70	1/70
10	10	12	12	14	14	14
700	700	700	700	700	700	900
43,35	42,27	52,02	50,73	60,69	59,18	78,41
2.516	2.516	2.516	2.516	2.516	2.516	2.516
2.224	2.224	2.224	2.224	2.224	2.224	2.224
5.211	5.211	6.112	6.112	7.010	7.010	7.010
3.648	3.945	4.270	4.527	4.861	5.027	5.027
3.751	4.097	4.399	4.656	4.992	5.159	5.159
94	95	95	96	96	97	98
88	88	89	89	90	90	95
74	74	75	75	75	75	77
68	68	68	68	68	69	74

Posibilidad de incluir opcional de monitorización de rendimientos RITE

EWYT400B-XR A2	EWYT440B-XR A2	EWYT500B-XR A2	EWYT560B-XR A2	EWYT600B-XR A2	EWYT630B-XR A2	EWYT650B-XR A2
Doble-V	Doble-V	Doble-V	Doble-V	Doble-V	Doble-V	Doble-V
364	398	458	507	548	583	600
396	438	494	550	589	621	637
124	136	160	180	196	208	204
114	125	144	161	175	187	193
2,93	2,91	2,85	2,81	2,8	2,8	2,94
5,26	5,12	5,34	5,32	5,22	5,23	5,19
4,82	4,63	4,92	4,89	4,83	4,79	4,72
3,46	3,52	3,44	3,41	3,36	3,32	3,88
3,95	4,03	3,99	4,04	4	3,98	3,5
Scroll						
4	4	5	6	6	6	6
2	2	2	2	2	2	2
17	25	22	19	18	17	17
35/24; 50/34	50/34; 50/34	50/34; 65/44	65/44; 65/44	65/44; 79/53	79/53; 79/53	79/53; 79/53
675	675	675	675	675	675	675
Placas						
1/35	1/62	1/62	1/70	1/70	1/70	1/70
10	10	12	12	14	14	14
600	600	600	600	600	600	780
36,80	35,82	44,16	42,98	51,53	50,14	66,10
2.516	2.516	2.516	2.516	2.516	2.516	2.516
2.224	2.224	2.224	2.224	2.224	2.224	2.224
5.211	5.211	6.112	6.112	7.010	7.010	7.010
3.751	4.097	4.399	4.656	4.992	5.159	5.159
85	86	86	86	87	87	92
65	65	65	66	66	66	70

Múltiples combinaciones de módulos hidráulicos



Nota: Consultar disponibilidad para cada modelo.

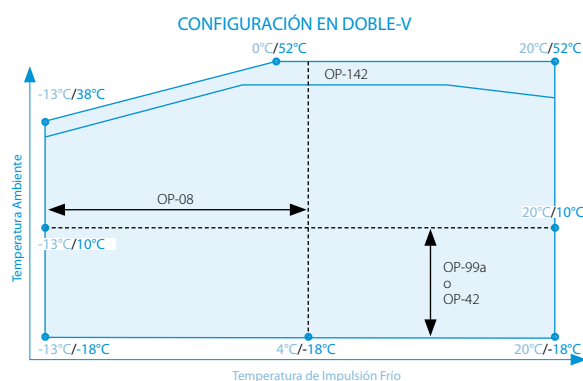

x°C / y°C : x temperatura de impulsión Frío y temperatura ambiente

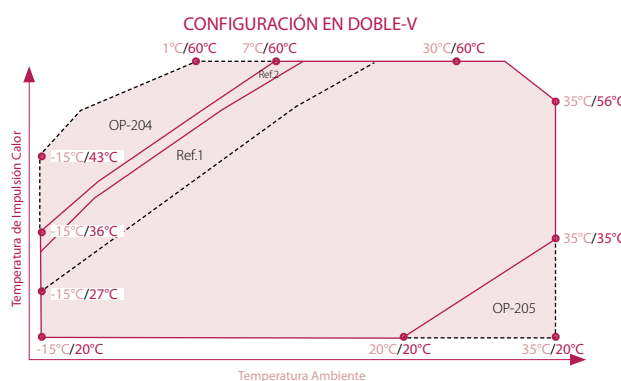

x°C / y°C : x temperatura ambiente y temperatura impulsión Calor

NOTA
Condiciones para el cálculo de capacidades:

1. Temperatura agua entrada / salida: 12°C / 7°C en refrigeración y 40°C / 45°C en calefacción.
2. Temperatura ambiente: 35°C en refrigeración y 7°C en calefacción.

La medición del nivel sonoro se realiza en cámara anecoica a 1 m. de la unidad y a 1,5 m. de altura.

Ref.1 y Ref.2: algunas unidades podrían trabajar a cargas parciales. Sin opcional 204.

Límites de funcionamiento orientativos, consultar para cada modelo.

ENFRIADORAS AIRE-AGUA CON R-134a (UNIDAD ALTA EFICIENCIA)			EWYD250 BZSS	EWYD270 BZSS	EWYD290 BZSS	EWYD320 BZSS	EWYD340 BZSS	EWYD370 BZSS	EWYD380 BZSS	EWYD410 BZSS	EWYD440 BZSS	EWYD460 BZSS	EWYD510 BZSSB3	EWYD530 BZSSB3	EWYD570 BZSSB3
Capacidad	Refrigeración	kW	253	272	291	323	337	363	380	411	433	455	515	533	569
	Calefacción		271	298	325	334	350	380	412	445	465	477	533	561	618
Consumo Total	Refrigeración	kW	91,3	101	110	117	125	135	144	154	165	163	183	190	217
	Calefacción		91,4	100	108	118	126	133	143	157	167	165	177	185	208
EER (Según EN14511)			2,77	2,70	2,65	2,75	2,69	2,68	2,63	2,66	2,62	2,79	2,81	2,81	2,62
COP (Según EN14511)			2,96	2,97	3,00	2,82	2,78	2,85	2,88	2,83	2,79	2,88	3,00	3,03	2,97
SEER (Según EN14511)			4,04	4,03	3,34	4,14	3,37	3,38	3,98	4,09	4,10	4,39	4,57	4,57	4,55
SCOP (Según EN14511)			3,21	3,21	3,20	3,20	3,21	3,21	3,21	3,21	3,20	3,20	3,41	3,45	3,41
Compresor	Tipo		Monotornillo semihermético con control Inverter												
	Cantidad		2	2	2	2	2	2	2	2	2	3	3	3	3
Nº de circuitos			2	2	2	2	2	2	2	2	2	3	3	3	3
Mínima etapa de regulación	%		13	13	13	13	13	13	13	13	13	9	9	9	9
Refrigerante R-134a (por circuito)	kg / TCO ₂ eq		43,0/61,5	44,0/62,9	43,0/61,5	46,0/65,8	46,5/66,5	46,5/66,5	47,0/67,2	50,0/71,5	50,0/71,5	47,0/67,2	47,0/67,2	47,0/67,2	49,0/70,1
	PCA		1.430	1.430	1.430	1.430	1.430	1.430	1.430	1.430	1.430	1.430	1.430	1.430	1.430
Tipo de evaporador			Dry-Expansion												
Nº de evaporadores / Contenido de agua			1 / 138	1 / 138	1 / 138	1 / 133	1 / 133	1 / 128	1 / 128	1 / 128	1 / 128	1 / 240	1 / 229	1 / 229	1 / 218
Nº de ventiladores			6	6	6	8	8	8	8	10	10	12	12	12	12
Velocidad del ventilador	rpm		900	900	900	900	900	900	900	900	900	900	900	900	900
Caudal de aire	m ³ /s		31,728	31,728	31,728	42,304	42,304	42,304	42,304	52,88	52,88	63,456	62,640	61,652	62,231
Dimensiones	Alto	mm	2.335	2.335	2.335	2.335	2.335	2.335	2.335	2.335	2.335	2.335	2.280	2.280	2.280
	Ancho		3.547	3.547	3.547	4.381	4.381	4.381	4.381	5.281	5.281	6.583	6.659	6.659	6.659
	Fondo		2.254	2.254	2.254	2.254	2.254	2.254	2.254	2.254	2.254	2.254	2.254	2.254	2.254
Peso en funcionamiento	kg		3.548	3.593	3.638	4.003	4.003	4.068	4.138	4.518	4.518	5.255	5.724	5.964	5.953
Potencia sonora	dBA		100,5	100,5	100,5	101,2	101,2	101,2	101,2	101,8	101,8	103,6	104	104	104
Presión sonora	dBA		82	82	82	82	82	82	82	82	82	83	84	84	84

ENFRIADORAS AIRE-AGUA CON R-134a (ALTA EFICIENCIA Y BAJO NIVEL SONORO)			EWYD250 BZSL	EWYD270 BZSL	EWYD290 BZSL	EWYD320 BZSL	EWYD330 BZSL	EWYD360 BZSL	EWYD370 BZSL	EWYD400 BZSL	EWYD430 BZSL	EWYD450 BZSL	EWYD510 BZSLB3	EWYD530 BZSLB3	EWYD570 BZSLB3
Capacidad	Refrigeración	kW	247	265	290	315	330	353	370	401	423	446	503	519	569
	Calefacción		271	298	325	334	350	380	412	445	465	477	533	561	618
Consumo Total	Refrigeración	kW	89,5	99,5	110	115	123	134	144	151	163	158	178	186	217
	Calefacción		91,4	100	108	118	126	133	143	157	167	165	177	185	208
EER (Según EN14511)			2,76	2,66	2,62	2,75	2,68	2,64	2,57	2,66	2,59	2,83	2,82	2,80	2,62
COP (Según EN14511)			2,96	2,97	3	2,82	2,78	2,85	2,88	2,83	2,79	2,88	3,00	3,03	2,97
SEER (Según EN14511)			3,98	3,99	3,91	4,09	3,95	3,93	3,92	4,27	4,27	4,28	4,56	4,60	4,55
SCOP (Según EN14511)			3,21	3,21	3,2	3,2	3,21	3,21	3,21	3,21	3,2	3,2	3,41	3,45	3,41
Refrigerante R-134a (por circuito)	kg / TCO ₂ eq		43,0/61,5	44,0/62,9	43,0/61,5	46,0/65,8	46,5/66,5	46,5/66,5	47,0/67,2	50,0/71,5	50,0/71,5	47,0/67,2	47,0/67,2	47,0/67,2	49,0/70,1
	PCA		1.430	1.430	1.430	1.430	1.430	1.430	1.430	1.430	1.430	1.430	1.430	1.430	1.430
Peso en funcionamiento	kg		3.888	3.933	3.978	4.343	4.343	4.408	4.478	4.858	4.858	5.765	6.234	6.474	6.463
Presión sonora	dBA		75	75	75	75	75	75	75	76	76	77	77	77	77

Datos de rendimiento según EN14511



A medida que disminuye la temperatura exterior, aumenta la demanda calorífica de la instalación

Gracias a la tecnología Inverter de las EWYD-BZ se mantiene la capacidad en las condiciones más extremas

Disponible con refrigerante R-513A

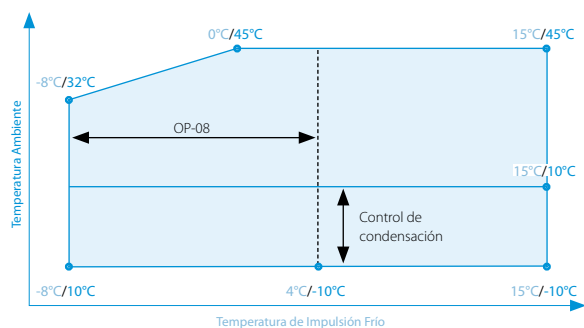

x°C / y°C : x temperatura de impulsión Frío y temperatura ambiente

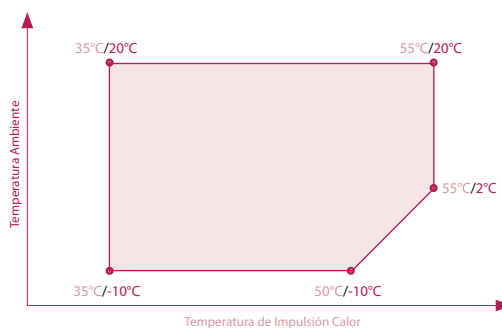

x°C / y°C : x temperatura impulsión Calor y temperatura ambiente

NOTA
Condiciones para el cálculo de capacidades:

1. Temperatura agua entrada / salida: 12°C / 7°C en refrigeración y 40°C / 45°C en calefacción.
2. Temperatura ambiente: 35°C en refrigeración y 7°C en calefacción.

La medición del nivel sonoro se realiza en cámara anecoica a 1 m. de la unidad y a 1,5 m. de altura.

Límites de funcionamiento orientativos, consultar para cada modelo.



¿Conoces
Daikin On Site?



LOOP
BY DAIKIN

R-134a

R-513A

Bombas de calor Inverter

| EWYD-BZS |

o Características

- 1) Rango de potencias: 247-570 kW.
- 2) Bomba de calor con 2 / 3 compresores monotornillo de regulación continua Inverter y refrigerante R-134a.
- 3) Rápido alcance del punto de consigna.
- 4) Optimización de los ciclos de desescarche.
- 5) No se producen picos de corriente en el arranque.
- 6) Extra low noise (Súper bajo nivel sonoro) a cargas parciales.
- 7) Posibilidad de recuperación parcial de calor (opcional).
- 8) Altos valores COP y EER. SEER hasta 4,6.
- 9) Amplio rango de funcionamiento.

- 10) Flexibilidad de instalación.
- 11) No es necesaria la instalación de una caldera convencional.
- 12) Producción de agua caliente hasta 55°C con -10°C de temperatura exterior.
- 13) Factor de potencia de 0,95 de serie.



o Dos bombas de calor en una

EWYD-BZS tiene al menos dos circuitos frigoríficos completamente independientes, con la ventaja adicional de que si un circuito está realizando el ciclo de desescarche el resto puede seguir funcionando normalmente. Además, gracias a la tecnología Inverter, si uno de los circuitos se encontrase en modo de desescarche o modo mantenimiento, el otro circuito podría trabajar al 65-75% de su capacidad.



Compresor Monotornillo

¡Primera Bomba de Calor con Compresor Monotornillo INVERTER!

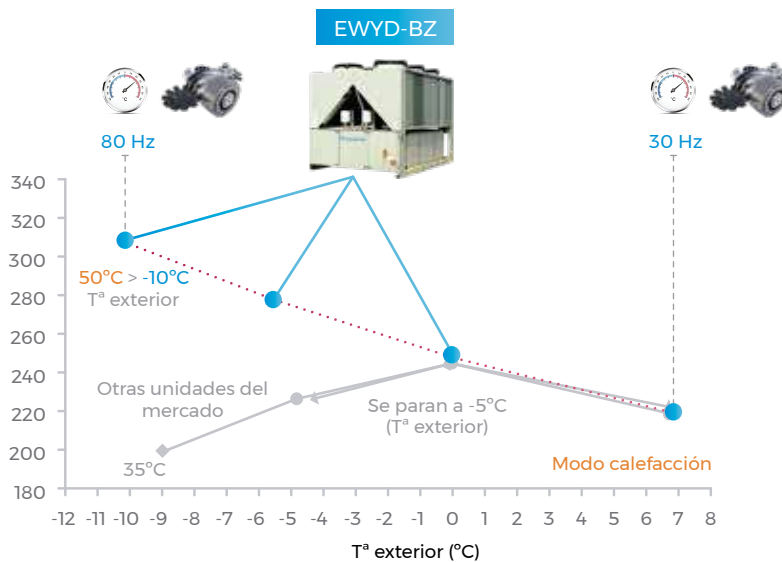

OPCIONALES DISPONIBLES EWYD-BZ	
REFERENCIA OPCIONAL	DESCRIPCIÓN
OPTION-03	Recuperación de calor parcial
OPTION-08	Impulsión en negativo de agua con glicol
OPTION-15	Monitor de fase y controlador de tensión
OPTION-16	Contador de energía
OPTION-19	Limitador de corriente
OPTION-29	Aislamiento del evaporador 20 mm
OPTION-43	Rejilla protección condensador
OPTION-45	Baterías Cu/Cu
OPTION-49	Tratamiento anticorrosivo Alucoat
OPTION-58	Interruptor de flujo (Evaporador)
OPTION-63	Manómetros lado alta presión
OPTION-64	Manómetros lado baja presión
OPTION-71	Kit transporte contenedor
OPTION-75	Soportes antivibratorios tipo goma
OPTION-77	Soportes antivibratorios tipo muelle
OPTION-78	Bomba simple presión estándar (aprox. 10 m.c.a)
OPTION-79	Bomba simple alta presión (aprox. 20 m.c.a)
OPTION-80	Bomba doble presión estándar (aprox. 10 m.c.a)
OPTION-81	Bomba doble alta presión (aprox. 20 m.c.a)
OPTION-83	Tanque ext. s/armario (500 l)
OPTION-84	Tanque ext. s/armario (1000 l)
OPTION-87	Tanque ext. c/armario (500 l)
OPTION-88	Tanque ext. c/armario (1000 l)
OPTION-90	Alarma de dispositivo externo
OPTION-91	Válvula de alivio doble con divisor
OPTION-99	Cont. Condensación-Ventiladores Inverter
OPTION-112	Kit de transporte
OPTION-114	Nordic Kit
OPTION-116	Portección baterías en el transporte
Control / BMS	
EKAC200J	Tarjeta de comunicación Modbus
EKACBAC	Tarjeta de comunicación Bacnet
EKACLONP	Tarjeta de comunicación LON
EKRUPCJ	Control remoto

Nota: Consultar compatibilidades de accesorios en los manuales técnicos.

BOMBA DE CALOR	TOTAL
EWYD250-570-BZS(S/L)	Consultar

◦ La mejor solución para refrigeración y calefacción simultáneas

Ideal para edificios multiuso de gran tamaño

Perfil de carga con solicitud simultánea de refrigeración y calefacción

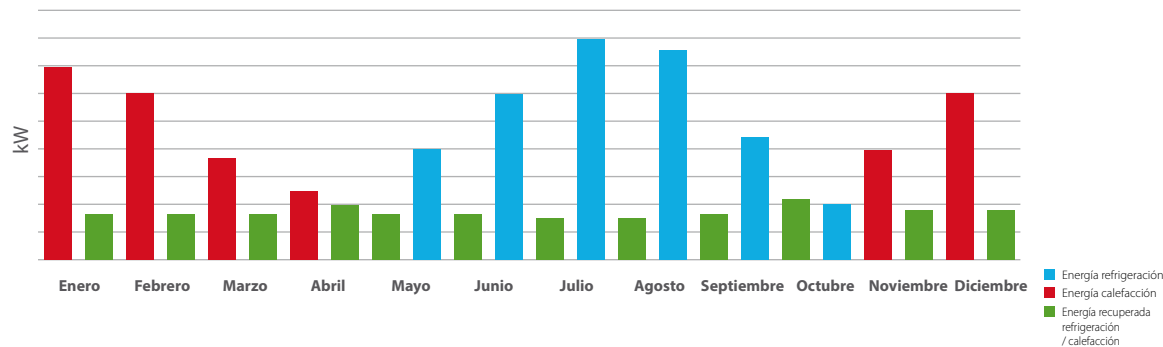

Menor consumo energético en comparación con los sistemas tradicionales

La refrigeración y la calefacción se suministran con un 30% menos de consumo energético

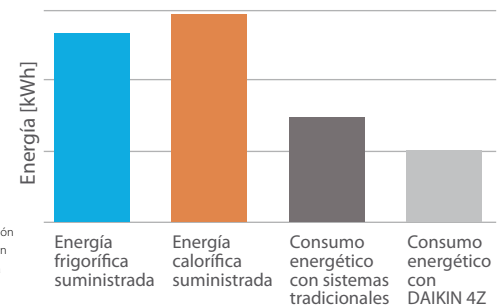

◦ Daikin mAP

Aplicación móvil para enfriadoras Daikin

La aplicación móvil HMI Daikin mAP (disponible para dispositivos Android e iOS), permite la comunicación e interacción con las enfriadoras de Daikin. Diseñada para que los usuarios finales y los técnicos puedan realizar operaciones desde su móvil o tablet mientras se realizan las actividades de campo.



Visualizar parámetros de la unidad



Visualizar las alarmas de la unidad



Actualizar el software de la unidad



Modificar los parámetros y ajustes de la unidad



Supervisar y visualizar las tendencias de los datos de la unidad y exportarlos

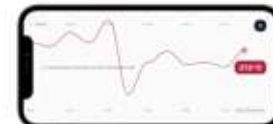

◦ Inverter refrigerado con refrigerante

El variador de frecuencia está integrado en el equipo y montado sobre una placa de aluminio por la cual se hace pasar el retorno de refrigerante que se encarga de refrigerar al variador. Esto aporta ventajas muy importantes: se logra que su funcionamiento no se vea afectado por las condiciones exteriores en las unidades de condensación por aire, se mejora su funcionamiento y fiabilidad, se eliminan cableados apantallados y se reduce el tamaño del cuadro eléctrico y por tanto de la unidad.

La unidad polivalente más avanzada y eficiente del mercado

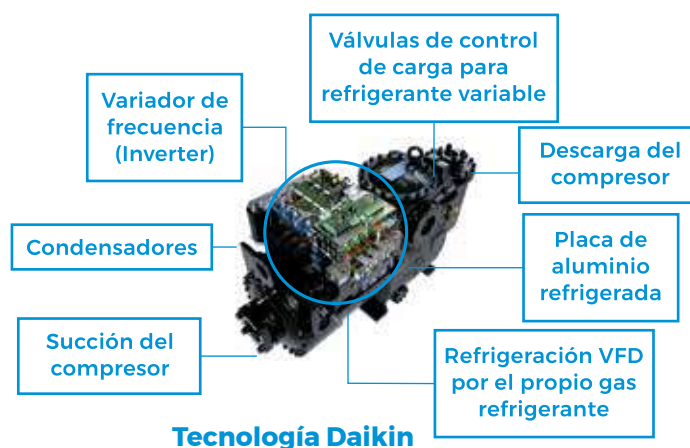

INVERTER



¿Conoces
Daikin On Site?



Daikin mAP



INVERTER



Enfriadoras

EWYS-4Z

R-513A

Tecnología única para
instalaciones con
demanda simultánea



Características

- 1) Rango de potencias: 350 kW - 800 kW.
- 2) Nueva compresor Inverter con tecnología "Ratio de Volumen Variable (VVR)", consiguiendo el mejor rendimiento tanto a carga parcial como a plena carga (Valor de EER de hasta 3,93 según EN 14511).
- 3) Nueva generación con controlador Microtech 4.
- 4) Incluye de serie dos años de mantenimiento y la integración en el sistema de Supervisión remota Daikin on Site..
- 5) Refrigerante R-513A.
- 6) Unidades muy compactas con 2 compresores y dos circuitos totalmente independientes.
- 7) 2 Niveles sonoros (S/R). Reducción de nivel sonoro a cargas parciales*.
- * Opcional disponible de encapsulados de compresores
- 8) Control de condensación estándar.
- 9) Válvula de expansión electrónica.
- 10) Factor de potencia superior a 0,95 de serie.
- 11) Tratamiento antorrosivo de la batería de serie.
- 12) Conexiones Victaulic e interruptor de flujo en el lado del evaporador y condensador.
- 13) Monitor de fase y controlador de tensión.



Compresor Monotornillo

OPCIONALES DISPONIBLES EWYS-4Z

REFERENCIA OPCIONAL	DESCRIPCIÓN
OPTION-08	Impulsión en negativo de agua con glicol
OPTION-21	Conexiones con brida en evaporador
OPTION-26	Conexiones doble brida en condensador
OPTION-29	Aislamiento del evaporador 20 mm
OPTION-33	Aislamiento del condensador 20 mm
OPTION-36	Conexiones Victaulic en el condensador
OPTION-43	Rejilla protección condensador
OPTION-44	Rejilla protección evaporador
OPTION-45	Baterías Cu/Cu
OPTION-57	Resistencia en el evaporador
OPTION-58A	Interruptor de flujo (Evap y Cond)
OPTION-62	Valv. corte succión/Valv. antirretorno
OPTION-63	Manómetros lado alta presión
OPTION-64	Manómetros lado baja presión
OPTION-71	Kit transporte contenedor
OPTION-75	Soportes antivibratorios tipo goma
OPTION-76-B	Sound proof system (compressor)
OPTION-77	Soportes antivibratorios tipo muelle
OPTION-78	Bomba simple presión estándar (aprox. 10 m.c.a)
OPTION-79	Bomba simple alta presión (aprox. 20 m.c.a)
OPTION-80	Bomba doble presión estándar (aprox. 10 m.c.a)
OPTION-81	Bomba doble alta presión (aprox. 20 m.c.a)
OPTION-91	Magnetotermico en ventiladores
OPTION-95	Cont. Condensación-Ventiladores Inverter
OPTION-102	Rele a tierra
OPTION-110	Rapid Restart - 30 segundos
OPTION-112	Kit de transporte
OPTION-114	Nordic Kit
OPTION-117	Tratamiento anticorrosivo BLYGOLD
OPTION-120E	Kit Inverter para bomba simple
OPTION-120F	Kit Inverter para bomba simple alta pres
OPTION-120G	Kit Inverter para bomba doble
OPTION-120H	Kit Inverter para bomba doble alta pres
OPTION-121	Detector de fuga de refrigerante
OPTION-142	Kit alta temperatura ambiente (46°C)
OPTION-144	Transductor de presión diferencial
OPTION-155	Modem Daikin On Site (c/antena)
OPTION-158	Ventiladores EC 900 RPM
OPTION-160	Ventiladores potenciados 100 Pa
OPTION-161	Ventiladores potenciados 200 Pa
OPTION-16A	Contador de energía-Limitador de energía
Control / BMS	
EKCMBACIP	Tarjeta de comunicación Bacnet IP
EKCMLOP	Tarjeta de comunicación LON
EKRUPCS	Control remoto
OPTION-180	Modbus RTU MSTP
OPTION-181	BACNet MSTP
OPTION-184	Sistema de gestión, control y secuenciación

Nota: Consultar compatibilidades de accesorios en los manuales técnicos.

UNIDADES POLIVALENTES

TOTAL

Nivel sonoro estándar

EWYS400-8004ZXS2

Consultar

Extra bajo nivel sonoro

EWYS400-8004ZXR2

Consultar

ENFRIADORAS AIRE-AGUA CON R-513A ALTA EFICIENCIA Y NIVEL SONORO ESTANDAR			EWYS400 4ZXS2	EWYS450 4ZXS2	EWYS500 4ZXS2	EWYS550 4ZXS2	EWYS600 4ZXS2
Capacidad Refrigeración	kW		393	441	495	532	585
EER (Según EN14511)			2,9	2,91	2,97	2,81	2,97
Capacidad Calefacción	kW		403	443	506	536	588
COP (Según EN14511)			3,18	3,25	3,29	3,27	3,29
Capacidad de refrigeración modo recuperación	kW		307	345	386	416	473
Capacidad de calefacción modo recuperación	kW		403	443	506	529	591
TER			7,22	7,1	7,43	7,24	7,66
Compresor	Tipo	Compresor Monotornillo semihermético de regulación Inverter + VVR					
	Cantidad	2					
Nº de circuitos		2					
Mínima etapa de regulación	%	17					
Refrigerante R-513A (por circuito)	kg / TCO ₂ eq	92/58; 106/67		94/59; 113/71		100/63; 100/63	
	PCA	630		630		630	
Tipos de evaporador en frío y en calor		Dry-Expansion					
Nº de evaporadores / Nº de circuitos		1/2		1/2		1/2	
Contenido de agua		126/126		126/126		214/214	
Conexiones hidráulicas		8		8		8	
Tipo de ventilador		Ventiladores con regulación Inverter mediante VFD (Control de condensación Incluido)					
Nº de ventiladores		10		10		12	
Caudal de aire	m ³ /s	56,55		56,55		67,86	
		2.465		2.465		2.465	
Dimensiones	Alto	2.285		2.285		2.285	
	Ancho	5.825		5.825		6.725	
	Fondo	6.540		6.560		7.560	
Peso en funcionamiento	kg	6.705		6.725		7.725	
	+ OP-76b	99		99		99	
Potencia sonora	dBA	96		95		96	
	+ OP-76b	78		77		78	
Presión sonora		75		74		75	

Nota: OPTION-76b incluye encapsulado de compresores.

ENFRIADORAS AIRE-AGUA CON R-513A ALTA EFICIENCIA Y EXTRA BAJO NIVEL SONORO			EWYS400 4ZXR2	EWYS450 4ZXR2	EWYS500 4ZXR2	EWYS550 4ZXR2	EWYS600 4ZXR2
Capacidad Refrigeración	kW		350	381	434	485	534
EER (Según EN14511)			2,89	2,76	2,91	2,77	2,81
Capacidad Calefacción	kW		364	404	448	499	550
COP (Según EN14511)			3,29	3,44	3,46	3,43	3,39
Capacidad de refrigeración modo recuperación	kW		278	306	340	375	427
Capacidad de calefacción modo recuperación	kW		365	404	443	499	550
TER			7,36	7,23	7,58	7,4	7,75
Compresor	Tipo	Compresor Monotornillo semihermético de regulación Inverter + VVR					
	Cantidad	2					
Nº de circuitos		2					
Mínima etapa de regulación	%	20					
Refrigerante R-513A (por circuito)	kg / TCO ₂ eq	93/59; 113/71		91/57; 116/73		112/71; 112/71	
	PCA	630		630		630	
Tipos de evaporador en frío y en calor		Dry-Expansion					
Nº de evaporadores / Nº de circuitos		1/2		1/2		1/2	
Contenido de agua		126/126		126/126		214/214	
Conexiones hidráulicas		8		8		8	
Tipo de ventilador		Ventiladores con regulación Inverter mediante VFD (Control de condensación Incluido)					
Nº de ventiladores		10		10		12	
Caudal de aire	m ³ /s	36,11		36,11		43,33	
		2.465		2.465		2.465	
Dimensiones	Alto	2.285		2.285		2.285	
	Ancho	5.825		5.825		6.725	
	Fondo	6.705		6.725		7.725	
Peso en funcionamiento	kg	6.705		6.725		7.725	
Potencia sonora	dBA	87		86		87	
Presión sonora		66		66		66	

Datos de rendimiento según EN14511

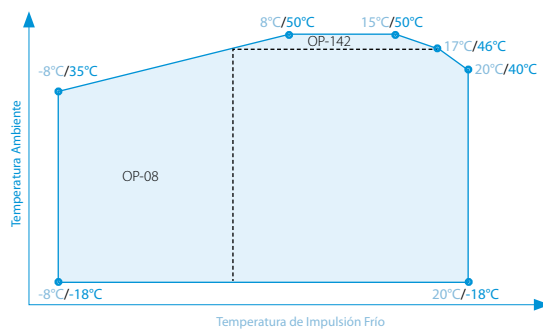

x°C / y°C : x temperatura de impulsión Frío y temperatura ambiente

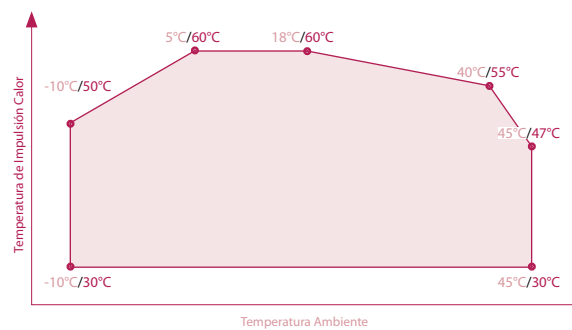

x°C / y°C : x temperatura ambiente y temperatura impulsión Calor

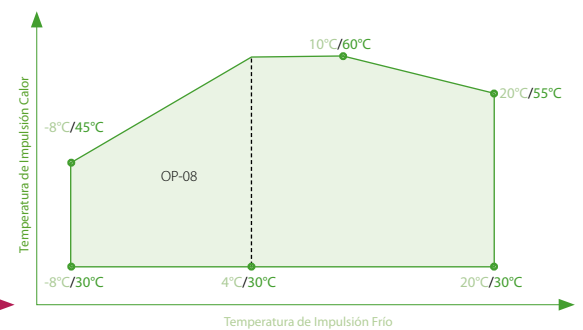

x°C / y°C : x temperatura de impulsión Frío y temperatura impulsión Calor



EWYS650 4ZXS2	EWYS700 4ZXS2	EWYS800 4ZXS2
644	683	766
2,91	3,08	2,99
650	680	790
3,23	3,37	3,35
510	546	626
656	683	794
7,58	7,74	7,97
Compresor Monotornillo semihermético de regulación Inverter + VVR		
2	2	2
2	2	2
12	11	10
130/82; 130/82	164/103; 164/106	177/112; 177/112
630	630	630
Dry-Expansion		
1/2	1/2	1/2
361/361	468/468	468/468
8	8	8
Ventiladores con regulación Inverter mediante VFD (Control de condensación Incluido)		
16	16	16
90,48	90,48	90,48
2.465	2.465	2.465
2.285	2.285	2.285
8.525	8.525	8.525
9.540	10.785	10.820
9.705	11.075	11.110
100	102	102
96	98	98
79	80	80
75	76	76

EWYS650 4ZXR2	EWYS700 4ZXR2	EWYS800 4ZXR2
578	613	672
2,87	2,88	2,79
613	651	708
3,36	3,47	3,5
464	483	533
613	654	708
7,69	7,74	7,89
Compresor Monotornillo semihermético de regulación Inverter + VVR		
2	2	2
2	2	2
13	12	11
130/82; 130/82	160/101; 160/101	174/110; 174/110
630	630	630
Dry-Expansion		
1/2	1/2	1/2
361/361	468/468	468/468
8	8	8
Ventiladores con regulación Inverter mediante VFD (Control de condensación Incluido)		
16	16	16
57,78	57,78	57,78
2.465	2.465	2.465
2.285	2.285	2.285
8.525	8.525	8.525
9.705	11.075	11.110
88	90	90
66	68	69

¡La tercera generación en tecnología Inverter!

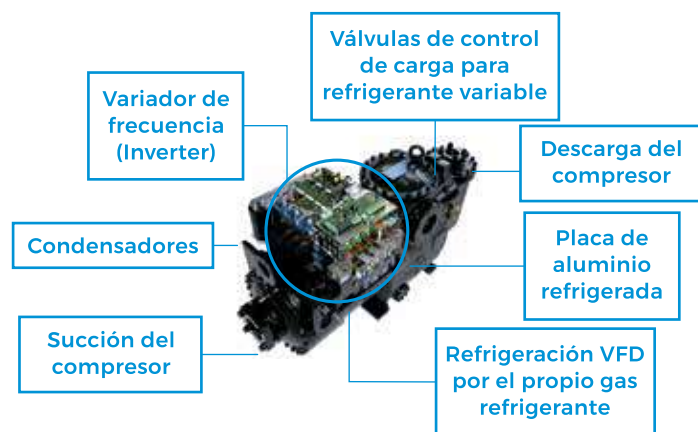

¡Ahorra energía con Daikin!

RECUPERACIÓN DE FRÍO O CALOR SEGÚN LAS CONDICIONES DE FUNCIONAMIENTO

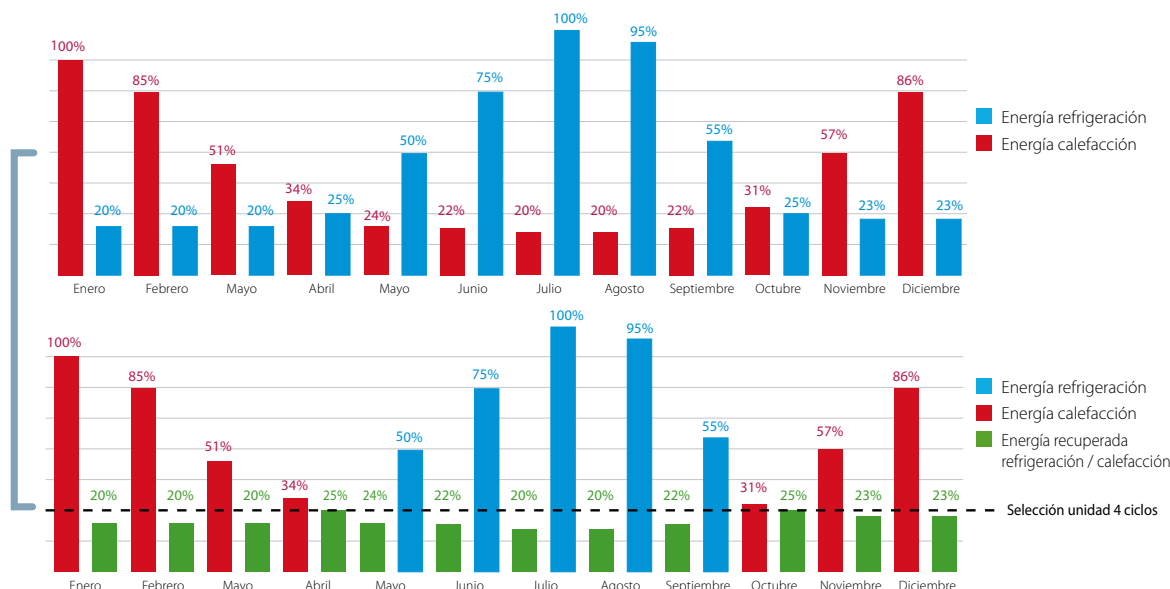

NOTA
Condiciones para el cálculo de capacidades:

1. Temperatura agua entrada / salida: 12°C / 7°C en refrigeración y 40°C / 45°C en calefacción.
2. Temperatura ambiente: 35°C en refrigeración y 7°C en calefacción.

La medición del nivel sonoro se realiza en cámara anecoica a 1 m. de la unidad y a 1,5 m. de altura.

Límites de funcionamiento orientativos, consultar para cada modelo.

◦ Nueva generación con **Controlador Microtech 4**

Incluido de serie dos años de mantenimiento y la integración en el sistema de Supervisión remota Daikin On Site. Posibilidad de incluir la medición y registro de consumos y rendimientos (CUMPLIMIENTO RITE). Gracias al OPTION RITE, podremos cumplir con los requerimientos del RITE recogidos en las siguientes instrucciones Técnicas:

- Diseño: "IT1.2.4.4: Contabilización de consumos"
- Mantenimiento y uso: "IT3.4.2: Evaluación periódica del rendimiento de los equipos generadores de frío"

Nuevas funcionalidades **RLD - Detección de fugas de refrigerante:**

Algoritmo que analiza los históricos de operación con el objetivo de determinar la posible presencia de una fuga en curso.

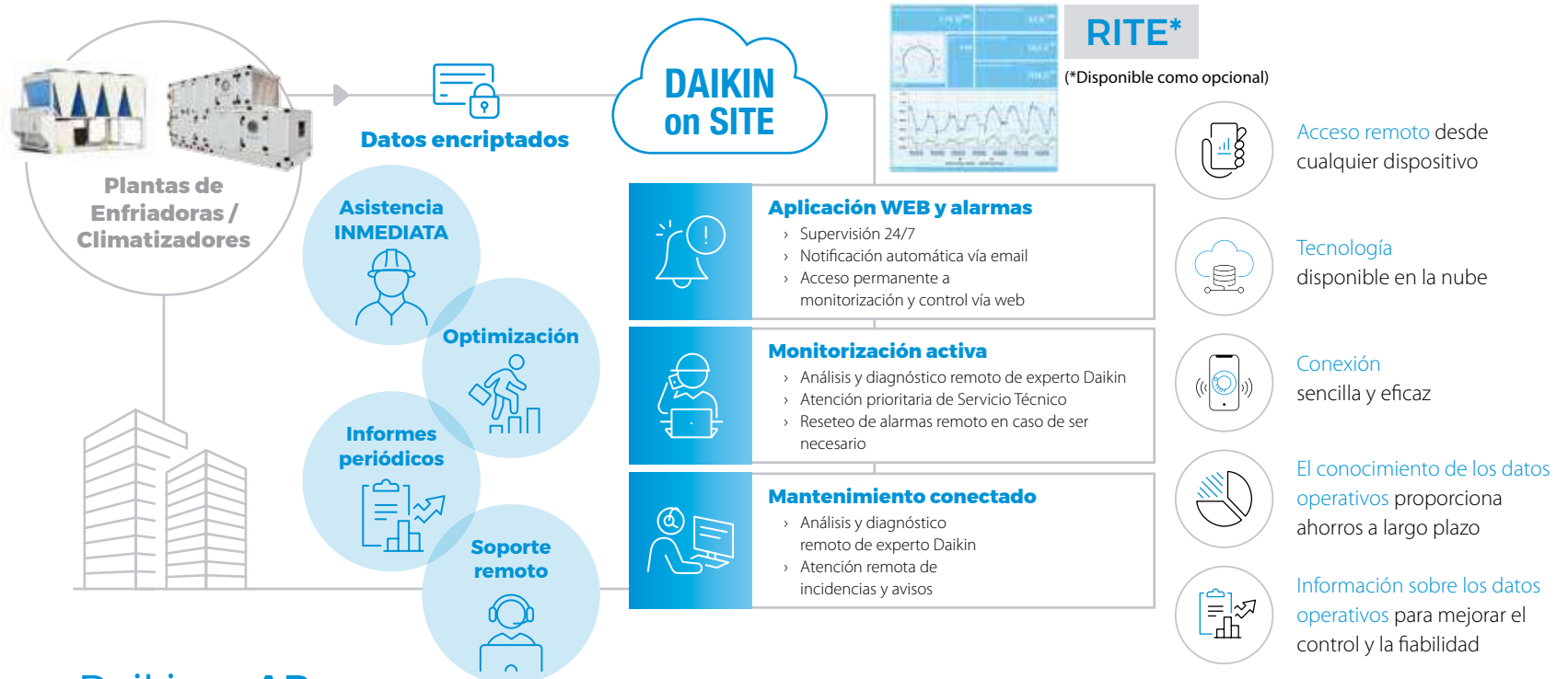

◦ **Daikin mAP**

Aplicación móvil para enfriadoras Daikin

La aplicación móvil HMI Daikin mAP (disponible para dispositivos Android e iOS), permite la comunicación e interacción con las enfriadoras de Daikin. Diseñada para que los usuarios finales y los técnicos puedan realizar operaciones desde su móvil o tablet mientras se realizan las actividades de campo.



- Visualizar parámetros de la unidad
- Modificar los parámetros y ajustes de la unidad
- Visualizar las alarmas de la unidad
- Supervisar y visualizar las tendencias de los datos de la unidad y exportarlos
- Actualizar el software de la unidad

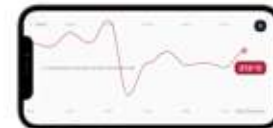

◦ Posibilidad de Free-Cooling de agua

Disponibles gamas con Free-Cooling de agua en todos los refrigerantes (R-1234ze, R-134a y R513A) para todos los niveles de eficiencia, con compresor Monotornillo Inverter



EWFH-TZD
EWFD-TZD
EWFS-TZD



¿Conoces
Daikin On Site?



Daikin mAP



LOOP
BY DAIKIN

R-134a

R-1234ze

R-513A

MEJORES RENDIMIENTOS

Enfriadoras

EWAH-TZD / EWAD-TZD

o Características

- 1) Rango de potencias:
EWAH-TZD 230 kW - 1.600 kW
EWAD-TZD 275 kW - 2.000 kW
- 2) Nueva generación con controlador **Microtech 4**.
- 3) Batería microcanales.
- 4) Refrigerantes **R-1234ze, R-134a y R-513A**.
- 5) Unidades muy compactas, disponibles con 1 y 2 circuitos independientes.
- 6) 4 Versiones de eficiencia: BLUE, SILVER, GOLD y PLATINUM. **(EER hasta 3,97 y SEER hasta 7,02)**.
- 7) 2 Niveles sonoros (S/R). Reducción de nivel sonoro a cargas parciales.
- 8) Control de condensación estándar.
- 9) Válvula de expansión electrónica.
- 10) Rápido alcance del punto de consigna.
- 11) No se producen picos de corriente en los arranques.
- 12) Válvulas de corte en succión y descarga.
- 13) Conexiones Victaulic el lado del evaporador e interruptor de flujo.
- 14) Monitor de fase y controlador de tensión.
- 15) Posibilidad de Free-Cooling de agua.



Compresor Monotornillo

OPCIONALES DISPONIBLES EWA(D)(H)-TZD

REFERENCIA OPCIONAL	DESCRIPCIÓN
OPTION-01	Recuperación de calor total (100%)
OPTION-03	Recuperación de calor parcial
OPTION-08	Impulsión en negativo agua con glicol
OPTION-16A	Contador de energía+Limitador de energía
OPTION-21	Conexiones con brida en evaporador
OPTION-58	Interruptor de flujo (Evaporador)
OPTION-63	Manómetros lado alta presión
OPTION-64	Manómetros lado baja presión
OPTION-71	Kit transporte contenedor
OPTION-75	Soportes antivibratorios tipo goma
OPTION-76-B	Encapsulado de compresores
OPTION-77	Soportes antivibratorios tipo muelle
OPTION-78	Bomba simple presión estándar (aprox. 10 m.c.a)
OPTION-79	Bomba simple alta presión (aprox. 20 m.c.a)
OPTION-80	Bomba doble presión estándar (aprox. 10 m.c.a)
OPTION-81	Bomba doble alta presión (aprox. 20 m.c.a)
OPTION-91	Válvula de alivio doble con diversor
OPTION-95	Interrup. magnetotermicos en compresores
OPTION-102	Rele a tierra
OPTION-110	Rapid Restart - 30 segundos
OPTION-112	Kit de transporte
OPTION-115	Filtro de agua
OPTION-120E	Kit Inverter para bomba simple
OPTION-120F	Kit Inverter para bomba simple alta pres
OPTION-120G	Kit Inverter para bomba doble presión
OPTION-120H	Kit Inverter para bomba doble alta presión
OPTION-121A	Detector de fuga de refrigerante c/encap. compr.

OPCIONALES DISPONIBLES EWA(D)(H)-TZD

REFERENCIA OPCIONAL	DESCRIPCIÓN
OPTION-139	Trat anticorrosivo E-Coating condensador
OPTION-140	Rejilla protección condensador
OPTION-141	Protección lateral condensador
OPTION-141A	Protección lateral condensador con malla
OPTION-142	Kit alta temp. amb. (46 °C)
OPTION-142C	Kit alta temp. amb (46 °C vent. s/escob)
OPTION-143	Caudal variable en primario
OPTION-144	Transductor de presión diferencial
OPTION-153	Tratamiento anticorrosivo BLUE COAT
OPTION-154	Evaporador optimizado para alto DT
OPTION-155	Modem Daikin On Site (c/antena)
OPTION-160C	Ventiladores pot. 100 Pa (vent. EC)
OPTION-187	Evaporador para alta temp. (> 18 °C)
OPTION-221	Pantalla táctil
OPTION-223	Baterías Cu-Al (trat. Blue fins)
OPTION-224	Baterías Cu-Al E-coated
OPTION-225	Trat. Anticorrosivo microcanal BLUE COAT
OPTION-229	Ventiladores EC
OPTION-232	Filtro de armónicos integrado
Control / BMS	
EKCBACIP	Tarjeta de comunicación Bacnet IP
EKCMCLON	Tarjeta de comunicación LON
EKRUPCS	Control remoto
OPTION-180A	Modbus RTU MSTP
OPTION-181	BACNet MSTP
OPTION-184	Sistema de gestión, control y secuenciación
OPTION-186	Monitorización de rendimientos (RITE)

Nota: Consultar compatibilidades de accesorios en los manuales técnicos.

	FRÍO SOLO	TOTAL
R-1234ze	Serie BLUE	
	EWAH235-H15TZBS D	Consultar
	Serie SILVER	
	EWAH240-H15TZSS D	Consultar
	Serie GOLD	
	EWAH220-H13TZXS/XR D	Consultar
	Serie PLATINUM	
EWAH225-C12TZPS/PR D	Consultar	

	FRÍO SOLO	TOTAL
R-134a	Serie BLUE	
	EWAD275-H19TZBS D	Consultar
	Serie SILVER	
	EWAD285-H19TZSS D	Consultar
	Serie GOLD	
	EWAD295-H17TZXS/XR D	Consultar
	Serie PLATINUM	
EWAD285-H15TZPS/PR D	Consultar	

BLUE

ENFRIADORAS AIRE-AGUA CON R-1234ZE SERIE BLUE			EWAH235TZ-BSD1	EWAH255TZ-BSD1	EWAH300TZ-BSD1	EWAH350TZ-BSD1	EWAH400TZ-BSD1	EWAH400TZ-BSD2	EWAH420TZ-BSD1	EWAH425TZ-BSD2	EWAH455TZ-BSD1	EWAH485TZ-BSD2	EWAH505TZ-BSD1	EWAH545TZ-BSD1	EWAH545TZ-BSD2		
Capacidad Refrigeración	kW		235,4	255,6	301,6	359,8	398,5	398,5	417,2	425,2	448,8	487,5	500	537,5	546,6		
Consumo Total	kW		79	92	118	118	141	124	151	136	176	162	204	202	190		
EER (Según EN14511)			2,96	2,77	2,55	3,05	2,83	3,21	2,76	3,14	2,55	3,01	2,45	2,66	2,88		
IPLV			4,48	4,42	4,37	4,68	4584,00	4,41	4,56	4,41	4,54	4,45	4,52	4,49	4,46		
SEER (Según EN14511)			4,49	4,37	4,36	4,67	4,59	4,43	4,60	4,57	4,59	4,60	4,57	4,56	4,60		
SEER + OP.229 (Según EN14511)			5,22	5,12	4,66	5,39	5,23	5,16	5,15	5,10	Consultar	5,06	5,01	4,95	4,98		
SEPR (Según EN14511)			5,15	5,01	5,00	5,35	5,11	5,35	5,07	5,27	4,90	5,17	4,82	4,86	5,17		
Compresor	Tipo		Nuevo compresor Monotorrillo semihermético de regulación Inverter														
	Cantidad		1	1	1	1	1	2	1	2	1	2	1	1	2		
Nº de circuitos			1	1	1	1	1	2	1	2	1	2	1	1	2		
Mínima etapa de regulación	%		19	17	14	23	20	12	19	11	17	10	15	15	10		
Refrigerante R-1234ze (por circuito)	kg / TCO ₂ eq		Consultar														
	PCA		1	1	1	1	1	1	1	1	1	1	1	1	1		
Tipo de evaporador			Placas				Carcasa y tubos		Placas	Carcasa y tubos		Placas	Carcasa y tubos		Placas	Carcasa y tubos	
Contenido de agua	l		40	40	48	43	43	152	43	152	43	255	58	58	232		
Conexiones hidráulicas	"		3 1/2	3 1/2	3 1/2	5 1/2	5 1/2	5 1/2	5 1/2	5 1/2	5 1/2	7	5 1/2	5 1/2	7		
Nº de ventiladores			4	4	4	6	6	8	6	8	6	8	6	6	8		
Velocidad del ventilador	rpm		Consultar														
Dimensiones	Alto	mm	2.553	2.553	2.553	2.553	2.553	2.553	2.553	2.553	2.553	2.553	2.553	2.553	2.553		
	Ancho	mm	2.560	2.560	2.560	3.640	3.640	4.720	3.640	4.720	3.640	4.720	3.640	4.720	3.640		
	Fondo	mm	2.238	2.238	2.238	2.238	2.238	2.238	2.238	2.238	2.238	2.238	2.238	2.238	2.238		
Peso en funcionamiento	kg	2.589	2.594	2.629	3.536	3.541	3.806	3.541	3.811	3.546	4.006	3.941	4.428	4.046			
Potencia sonora	dBA	97,5	99,8	101,2	96,7	97,6	97,5	97,7	100,4	100,3	100,6	101,9	103	102,8			
Potencia sonora + OP.76b	dBA	93	93	95	92	93	94	93	95	93	96	94	95	96			
Presión sonora	dBA	78	81	82	77	78	77	78	80	81	80	82	83	83			
Presión sonora + OP.76b	dBA	74	74	75	73	73	74	73	75	74	76	74	75	76			

SILVER

ENFRIADORAS AIRE-AGUA CON R-1234ZE SERIE SILVER			EWAH240TZ-SSD1	EWAH265TZ-SSD1	EWAH295TZ-SSD1	EWAH370TZ-SSD1	EWAH400TZ-SSD2	EWAH415TZ-SSD1	EWAH450TS-SSD1	EWAH470TZ-SSD2	EWAH490TZ-SSD1	EWAH535TZ-SSD2	EWAH540TZ-SSD1	EWAH595TZ-SSD2	EWAH630TZ-SSD2		
Capacidad Refrigeración	kW		242,1	264,9	296,5	366,7	402,3	408,8	447,1	468,8	485,8	508,7	533,5	592,4	626,5		
Consumo Total	kW		75	86	98	113	122	134	145	149	167	162	184	189	206		
EER (Según EN14511)			3,21	3,07	3,02	3,25	3,31	3,06	3,09	3,14	2,91	3,13	2,91	3,14	3,04		
IPLV			5,62	5,53	5,39	5,92	5,48	5,76	5,74	5,32	5,59	5,35	5,61	5,39	5,32		
SEER (Según EN14511)			5,61	5,49	5,35	5,62	5,38	5,50	5,51	5,21	5,51	5,25	5,59	5,29	5,22		
SEPR (Según EN14511)			5,77	6,09	5,96	6,20	6,35	5,80	5,84	6,11	5,58	6,07	5,48	5,97	5,81		
Compresor	Tipo		Nuevo compresor Monotorrillo semihermético de regulación Inverter														
	Cantidad		1	1	1	1	2	1	1	2	1	2	1	2	2		
Nº de circuitos			1	1	1	1	2	1	1	2	1	2	1	2	2		
Mínima etapa de regulación	%		19	17	15	23	12	20	19	10	17	10	15	10	10		
Refrigerante R-1234ze (por circuito)	kg / TCO ₂ eq		Consultar														
	PCA		1	1	1	1	1	1	1	1	1	1	1	1	1		
Tipo de evaporador			Placas				Carcasa y tubos		Placas	Carcasa y tubos		Placas	Carcasa y tubos		Placas	Carcasa y tubos	
Contenido de agua	l		40	40	48	43	152	43	58	152	58	255	58	232	232		
Conexiones hidráulicas	"		3 1/2	3 1/2	3 1/2	5 1/2	5 1/2	5 1/2	5 1/2	5 1/2	5 1/2	7	5 1/2	7	7		
Nº de ventiladores			6	6	6	8	10	8	8	10	8	10	10	12	12		
Velocidad del ventilador	rpm		Consultar														
Dimensiones	Alto	mm	2.553	2.553	2.553	2.553	2.553	2.553	2.553	2.553	2.553	2.553	2.553	2.553	2.553		
	Ancho	mm	3.640	3.640	3.640	4.720	5.800	4.720	4.720	5.800	4.720	5.800	5.800	6.880	6.880		
	Fondo	mm	2.238	2.238	2.238	2.238	2.238	2.238	2.238	2.238	2.238	2.238	2.238	2.238	2.238		
Peso en funcionamiento	kg	3.076	3.076	3.111	4.018	4.288	4.023	4.092	4.298	4.097	4.492	4.909	5.014	5.019			
Potencia sonora	dBA	97,9	100	102,3	97,1	97,8	98	98,1	100,7	100,5	101,3	102,2	104,3	105,1			
Potencia sonora + OP.76b	dBA	94	94	95	93	95	94	94	96	94	97	95	98	98			
Presión sonora	dBA	78	80	83	77	77	78	78	80	80	81	81	83	84			
Presión sonora + OP.76b	dBA	74	75	75	73	74	73	73	76	74	76	75	76	77			

Datos de rendimiento según EN14511

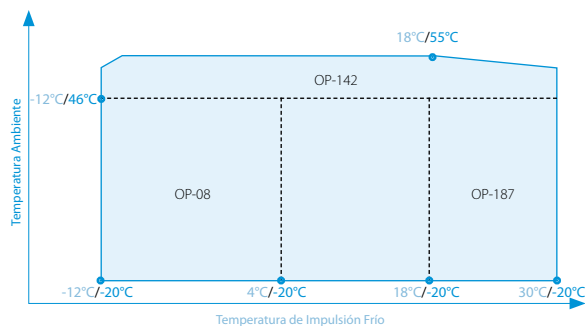

x°C / y°C : x temperatura de impulsión Frío
y temperatura ambiente

NOTA

Condiciones para el cálculo de capacidades:

1. Temperatura agua enfriada entrada / salida: 12°C / 7°C.
2. Temperatura ambiente: 35°C.

La medición del nivel sonoro se realiza en cámara anecoica a 1 m. de la unidad y a 1,5 m. de altura.

Límites de funcionamiento orientativos, consultar para cada modelo.

EWAH590TZ- BSD2	EWAH635TZ- BSD2	EWAH745TZ- BSD2	EWAH785TZ- BSD2	EWAH845TZ- BSD2	EWAH900TZ- BSD2	EWAH985TZ- BSD2	EWAHC11TZ- BSD2	EWAHH11TZ- BSD2	EWAHC13TZ- BSD2	EWAHH13TZ- BSD2	EWAHH14TZ- BSD2	EWAHC15TZ- BSD2	EWAHH15TZ- BSD2
576,1	633,2	742,7	786,2	842,9	899	983,8	1.104	1.177	1.315	1.386	1.474	1.535	1.586
201	227	239	261	288	302	351	391	436	424	471	509	563	581
2,86	2,79	3,11	3,01	2,93	2,98	2,80	2,82	2,70	3,11	2,94	2,90	2,73	2,73
4,40	4,45	4,74	4,72	4,72	4,69	4,62	4,62	4,54	5,29	5,26	5,23	5,17	5,15
4,57	4,61	4,79	4,76	4,77	4,77	4,72	4,71	4,65	5,06	5,04	5,04	4,98	4,98
5,10	5,06	5,45	5,37	5,33	5,43	5,30	5,30	5,17	5,67	5,55	5,58	5,48	5,51
5,16	5,08	5,40	5,30	5,21	5,18	5,05	4,99	4,89	6,27	6,04	5,95	5,86	5,87

Nuevo compresor Monotornillo semihermético de regulación Inverter

2	2	2	2	2	2	2	2	2	2	2	2	2	2
2	2	2	2	2	2	2	2	2	2	2	2	2	2
10	10	12	11	10	10	10	10	10	12	11	10	10	10

Consultar

1	1	1	1	1	1	1	1	1	1	1	1	1	1
---	---	---	---	---	---	---	---	---	---	---	---	---	---

Carcasa y tubos

255	232	280	280	492	492	583	1.043	1.043	1.011	1.011	1.011	1.011	1.011
7	7	7	7	9	9	9	11	11	11	11	11	11	11
10	10	12	12	12	14	14	16	16	18	18	20	20	22

Consultar

2.553	2.553	2.553	2.553	2.553	2.553	2.553	2.553	2.553	2.553	2.553	2.553	2.553	2.553
5.880	5.880	6.880	6.880	6.880	7.960	7.960	9.040	9.040	10.120	10.120	11.200	11.200	12.280
2.238	2.238	2.238	2.238	2.238	2.238	2.238	2.238	2.238	2.238	2.238	2.238	2.238	2.238
4.502	4.537	5.470	5.480	5.729	6.221	6.320	7.507	7.517	8.459	8.469	8.965	8.975	9.462
103,9	104,6	99,7	100,3	100,6	101,5	103,2	105,1	106,9	104,3	105,2	106,1	107	107,5
97	98	95	95	96	96	97	98	98	98	98	99	99	99
83	84	79	79	79	80	82	83	85	82	83	84	84	85
77	77	74	74	74	75	75	76	76	76	76	76	76	77

Nuevo refrigerante



EWAH690TZ- SSD2	EWAH740TZ- SSD2	EWAH795TZ- SSD2	EWAH855TZ- SSD2	EWAH910TZ- SSD2	EWAH980TZ- SSD2	EWAHC10TZ- SSD2	EWAHC11TZ- SSD2	EWAHC12TZ- SSD2	EWAHH12TZ- SSD2	EWAHH13TZ- SSD2	EWAHC14TZ- SSD2	EWAHC15TZ- SSD2	EWAHH15TZ- SSD2
696,4	741,3	795,3	854,3	909,5	983,4	1.043	1.113	1.211	1.331	1.406	1.492	1.542	1.606
214	237	254	279	294	323	341	365	417	410	455	496	512	566
3,25	3,13	3,13	3,06	3,09	3,05	3,06	3,05	2,91	3,25	3,09	3,01	3,01	2,84
5,64	5,52	5,56	5,54	5,56	5,52	5,51	5,45	5,25	6,21	5,99	6,08	6,09	5,96
5,54	5,45	5,54	5,51	5,53	5,53	5,53	5,49	5,34	5,74	5,65	5,72	5,77	5,69
6,16	5,99	6,02	5,80	5,81	5,68	5,63	5,57	5,35	7,03	6,71	6,58	6,67	6,43

Nuevo compresor Monotornillo semihermético de regulación Inverter

2	2	2	2	2	2	2	2	2	2	2	2	2	2
2	2	2	2	2	2	2	2	2	2	2	2	2	2
13	11	11	10	10	10	10	10	10	12	11	10	10	10

Consultar

1	1	1	1	1	1	1	1	1	1	1	1	1	1
---	---	---	---	---	---	---	---	---	---	---	---	---	---

Carcasa y tubos

280	280	280	492	492	492	583	1.043	1.043	1.011	1.011	1.011	1.011	1.011
7	7	7	9	9	9	9	11	11	11	11	11	11	11
12	12	14	14	16	18	20	20	20	20	20	22	24	24

Consultar

2.553	2.553	2.553	2.553	2.553	2.553	2.553	2.553	2.553	2.553	2.553	2.553	2.553	2.553
6.880	6.880	7.960	7.960	9.040	10.120	11.200	11.200	11.200	11.200	11.200	12.280	13.360	13.360
2.238	2.238	2.238	2.238	2.238	2.238	2.238	2.238	2.238	2.238	2.238	2.238	2.238	2.238
5.465	5.470	5.962	6.216	6.702	7.194	7.774	8.470	8.485	8.945	8.955	9.447	9.938	9.948
99	99,7	100,5	100,8	101,6	103	104,1	104,8	107	104,4	105,2	106,2	107,1	107,5
95	95	96	96	97	97	98	98	99	98	98	99	100	100
78	79	79	79	80	81	82	82	84	82	83	83	84	84
74	74	74	74	75	75	76	76	76	76	76	76	76	76

¡La tercera generación en tecnología Inverter!

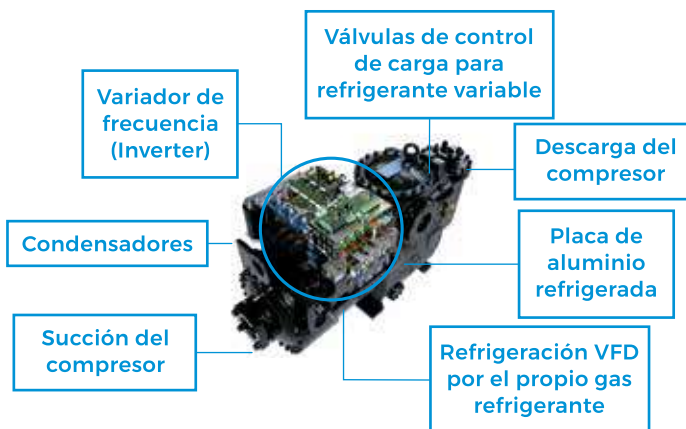

¡Ahorra energía con Daikin!

GOLD

ENFRIADORAS AIRE-AGUA CON R-1234ZE SERIE GOLD			EWAH220TZ-XSD1	EWAH230TZ-XSD1	EWAH275TZ-XSD1	EWAH300TZ-XSD1	EWAH350TZ-XSD1	EWAH400TZ-XSD1	EWAH470TZ-XSD1	EWAH465TZ-XSD2	EWAH515TZ-XSD1	EWAH540TZ-XSD1	EWAH545TZ-XSD2	EWAH600TZ-XSD2
Capacidad Refrigeración	kW		219,8	232,4	275,1	299,3	348,7	397,5	466	471,7	504,2	534,5	543,9	602,4
Consumo Total	kW		68	75	82	93	100	122	140	135	160	153	155	178
EER (Según EN14511)			3,24	3,11	3,35	3,23	3,50	3,26	3,33	3,49	3,16	3,50	3,51	3,38
IPLV			6,04	5,99	6,16	6,09	6,68	6,59	6,63	6,22	6,42	5,95	6,38	6,28
SEER (Según EN14511)			5,53	5,48	5,90	5,78	6,26	6,13	6,34	6,00	6,20	5,64	6,11	6,04
SEPR (Según EN14511)			7,16	6,99	7,14	6,83	7,55	6,94	6,96	6,09	6,59	7,88	7,37	6,92
Compresor	Tipo		Nuevo compresor Monotornillo semihermético de regulación Inverter											
	Cantidad		1	1	1	1	1	1	1	2	1	1	2	2
Nº de circuitos			1	1	1	1	1	1	1	2	1	1	2	2
Mínima etapa de regulación	%		22	20	18	16	25	22	19	10	17	30	10	10
Refrigerante R-1234ze (por circuito)	kg / TCO ₂ eq PCA		Consultar											
Tipo de evaporador			Placas						Carcasa y tubos		Placas		Carcasa y tubos	
Contenido de agua	l		40	40	48	48	43	43	58	152	58	76	232	289
Conexiones hidráulicas	"		3 1/2	3 1/2	3 1/2	3 1/2	5 1/2	5 1/2	5 1/2	5 1/2	5 1/2	5 1/2	7	7
Nº de ventiladores			4	4	6	6	8	8	10	12	10	10	12	12
Velocidad del ventilador	rpm		Consultar											
Dimensiones	Alto	mm	2.553	2.553	2.553	2.553	2.553	2.553	2.553	2.553	2.553	2.553	2.553	2.553
	Ancho	mm	2.560	2.560	3.640	3.640	4.720	4.720	5.800	6.880	5.800	5.800	6.880	6.880
	Fondo	mm	2.238	2.238	2.238	2.238	2.238	2.238	2.238	2.238	2.238	2.238	2.238	2.238
Peso en funcionamiento	kg		2.761	2.761	3.277	3.282	4.068	4.078	4.634	4.951	4.639	5.398	5.180	5.242
Potencia sonora	dBA		97,3	97,5	100,2	100,8	97,3	99,8	104,5	100,6	101,7	98,8	100,9	105,5
Potencia sonora + OP.76b	dBA		90	91	93	93	91	91	92	95	93	92	95	96
Presión sonora	dBA		78	78	80	81	77	80	84	79	81	78	80	84
Presión sonora + OP.76b	dBA		71	72	73	74	70	71	71	74	72	72	74	75

ENFRIADORAS AIRE-AGUA CON R-1234ZE SERIE GOLD			EWAH220TZ-XRD1	EWAH230TZ-XRD1	EWAH275TZ-XRD1	EWAH300TZ-XRD1	EWAH350TZ-XRD1	EWAH400TZ-XRD1	EWAH470TZ-XRD1	EWAH465TZ-XRD2	EWAH515TZ-XRD1	EWAH540TZ-XRD1	EWAH545TZ-XRD2	EWAH600TZ-XRD2
Capacidad Refrigeración	kW		216,3	228,3	271,7	295,3	345,2	393,5	461,6	467,2	497,8	528	537,6	594,3
Consumo Total	kW		69	76	82	92	99	122	139	133	160	154	154	178
EER (Según EN14511)			3,16	3,01	3,33	3,19	3,50	3,22	3,32	3,52	3,11	3,43	3,49	3,33
IPLV			6,06	6,01	6,14	6,07	6,64	6,62	6,67	6,27	6,49	5,80	6,41	6,30
SEER (Según EN14511)			5,40	5,36	5,94	5,78	6,19	6,03	6,28	6,02	6,10	5,59	6,13	6,04
SEPR (Según EN14511)			7,21	7,04	7,01	6,88	7,57	6,98	6,87	6,96	6,62	7,80	6,99	7,09
Compresor	Tipo		Nuevo compresor Monotornillo semihermético de regulación Inverter											
	Cantidad		1	1	1	1	1	1	1	2	1	1	2	2
Nº de circuitos			1	1	1	1	1	1	1	2	1	1	2	2
Mínima etapa de regulación	%		22	20	18	16	25	22	19	10	17	30	10	10
Refrigerante R-1234ze (por circuito)	kg / TCO ₂ eq PCA		Consultar											
Tipo de evaporador			Placas						Carcasa y tubos		Placas		Carcasa y tubos	
Contenido de agua	l		40	40	48	48	43	43	58	152	58	76	232	289
Conexiones hidráulicas	"		3 1/2	3 1/2	3 1/2	3 1/2	5 1/2	5 1/2	5 1/2	5 1/2	5 1/2	5 1/2	7	7
Nº de ventiladores			4	4	6	6	8	8	10	12	10	10	12	12
Velocidad del ventilador	rpm		Consultar											
Dimensiones	Alto	mm	2.553	2.553	2.553	2.553	2.553	2.553	2.553	2.553	2.553	2.553	2.553	2.553
	Ancho	mm	2.560	2.560	3.640	3.640	4.720	4.720	5.800	6.880	5.800	5.800	6.880	6.880
	Fondo	mm	2.238	2.238	2.238	2.238	2.238	2.238	2.238	2.238	2.238	2.238	2.238	2.238
Peso en funcionamiento	kg		2.761	2.761	3.277	3.282	4.068	4.078	4.634	4.951	4.639	5.398	5.180	5.242
Potencia sonora	dBA		86,7	86,9	89,3	89,9	87,9	89,4	93,3	90,5	91,1	89,2	90,8	94,2
Presión sonora	dBA		68	68	70	70	68	69	73	69	70	68	70	73

Datos de rendimiento según EN14511

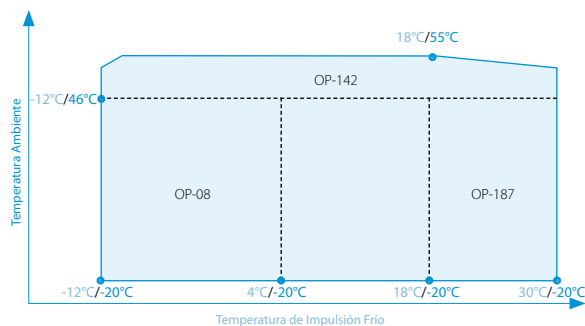

x°C / y°C : x temperatura de impulsión Frío
y temperatura ambiente

NOTA

Condiciones para el cálculo de capacidades:

1. Temperatura agua enfriada entrada / salida: 12°C / 7°C.
2. Temperatura ambiente: 35°C.

La medición del nivel sonoro se realiza en cámara anecoica a 1 m. de la unidad y a 1,5 m. de altura.

Límites de funcionamiento orientativos, consultar para cada modelo.



EWAH620TZ-XSD1	EWAH645TZ-XSD2	EWAH700TZ-XSD2	EWAH750TZ-XSD2	EWAH790TZ-XSD2	EWAH840TZ-XSD2	EWAH900TZ-XSD2	EWAH975TZ-XSD2	EWAHH10TZ-XSD2	EWAHH11TZ-XSD2	EWAHH12TZ-XSD2	EWAHH13TZ-XSD2
617	641,9	697,1	752,7	788,8	841,2	897,2	972,1	1.082	1.184	1.275	1.383
191	186	209	219	226	249	274	300	326	346	380	415
3,23	3,45	3,33	3,44	3,49	3,37	3,28	3,24	3,32	3,42	3,36	3,33
5,74	6,45	6,35	6,61	6,64	6,48	6,36	6,38	6,42	6,37	6,51	6,48
5,56	6,21	6,10	6,36	6,41	6,30	6,20	6,23	6,18	5,87	5,93	5,99
7,10	7,55	7,22	7,38	7,40	7,07	6,93	6,79	6,45	7,48	6,88	7,10
Nuevo compresor Monotornillo semihermético de regulación Inverter											
1	2	2	2	2	2	2	2	2	2	2	2
1	2	2	2	2	2	2	2	2	2	2	2
25	14	13	12	12	11	10	10	10	14	13	12
Consultar											
1	1	1	1	1	1	1	1	1	1	1	1
Placas Carcasa y tubos											
76	289	289	492	492	492	583	583	1.011	1.011	1.011	1.011
5 1/2	7	7	9	9	9	9	9	11	11	11	11
10	12	12	14	16	16	16	18	20	20	22	24
Consultar											
2.553	2.553	2.553	2.553	2.553	2.553	2.553	2.553	2.553	2.553	2.553	2.553
5.800	6.880	6.880	7.960	9.040	9.040	9.040	10.120	1.120	1.120	12.280	13.360
2.238	2.238	2.238	2.238	2.238	2.238	2.238	2.238	2.238	2.238	2.238	2.238
5.408	5.504	5.509	6.256	6.743	6.748	6.847	7.338	8.241	8.925	9.417	9.913
100,5	98,1	100,1	100,9	101,5	102,8	105,1	106,8	104,7	102,7	103,6	104,5
93	93	93	93	94	94	94	95	96	96	96	97
80	77	79	79	80	81	83	85	82	80	81	81
72	71	72	72	72	72	72	73	73	73	73	74

Nuevo refrigerante



EWAH620TZ-XRD1	EWAH645TZ-XRD2	EWAH700TZ-XRD2	EWAH750TZ-XRD2	EWAH790TZ-XRD2	EWAH840TZ-XRD2	EWAH900TZ-XRD2	EWAH975TZ-XRD2	EWAHH10TZ-XRD2	EWAHH11TZ-XRD2	EWAHH12TZ-XRD2	EWAHH13TZ-XRD2
607,1	632,8	687,3	743,4	780,8	831,9	886	959,8	1.066	1.167	1.257	1.363
194	187	211	220	225	250	276	302	328	351	385	419
3,12	3,39	3,26	3,38	3,47	3,33	3,21	3,18	3,25	3,32	3,27	3,25
5,64	6,46	6,32	6,63	6,65	6,52	6,41	6,45	6,45	6,50	6,39	6,44
5,47	6,21	6,10	6,39	6,42	6,32	6,22	6,25	6,23	5,88	5,94	5,99
7,18	7,56	7,25	7,43	7,45	7,15	6,96	6,82	6,78	7,63	7,40	7,18
Nuevo compresor Monotornillo semihermético de regulación Inverter											
1	2	2	2	2	2	2	2	2	2	2	2
1	2	2	2	2	2	2	2	2	2	2	2
25	14	13	12	12	11	10	10	10	14	13	12
Consultar											
1	1	1	1	1	1	1	1	1	1	1	1
Placas Carcasa y tubos											
76	289	289	492	492	492	583	583	1.011	1.011	1.011	1.011
5 1/2	7	7	9	9	9	9	9	11	11	11	11
10	12	12	14	16	16	16	18	20	20	22	24
Consultar											
2.553	2.553	2.553	2.553	2.553	2.553	2.553	2.553	2.553	2.553	2.553	2.553
5.800	6.880	6.880	7.960	9.040	9.040	9.040	10.120	1.120	1.120	12.280	13.360
2.238	2.238	2.238	2.238	2.238	2.238	2.238	2.238	2.238	2.238	2.238	2.238
5.408	5.504	5.509	6.256	6.743	6.748	6.847	7.338	8.241	8.925	9.417	9.913
90,2	89,1	90,2	91	91,6	92,4	94,1	95,6	94,1	92,7	93,4	94,2
69	68	69	69	70	70	72	73	72	70	71	71

¡Ahora con posibilidad de Free-Cooling para todos los niveles de eficiencia!



PLATINUM

ENFRIADORAS AIRE-AGUA CON R-1234ZE SERIE PLATINUM			EWAH225TZ-PSD1	EWAH265TZ-PSD1	EWAH295TZ-PSD1	EWAH340TZ-PSD1	EWAH395TZ-PSD1	EWAH435TZ-PSD1	EWAH490TZ-PSD1	EWAH500TZ-PSD2	EWAH540TZ-PSD2	EWAH545TZ-PSD1
Capacidad Refrigeración	kW		227,3	266,6	293,6	336,7	392	421,5	484,9	502,6	538,7	541,2
Consumo Total	kW		63	74	84	87	107	117	136	135	145	145
EER (Según EN14511)			3,60	3,62	3,50	3,85	3,65	3,61	3,56	3,74	3,72	3,74
IPLV			6,69	6,69	6,60	7,44	7,04	7,25	7,09	6,80	6,93	6,39
SEER (Según EN14511)			6,23	6,35	6,33	6,98	6,71	6,85	6,79	6,44	6,58	6,09
SEPR (Según EN14511)			7,89	7,76	7,53	8,28	7,92	7,55	7,50	7,94	7,87	8,30
Compresor	Tipo	Nuevo compresor Monotornillo semihermético de regulación Inverter										
	Cantidad		1	1	1	1	1	1	1	2	2	1
Nº de circuitos			1	1	1	1	1	1	1	2	2	1
Mínima etapa de regulación	%		22	19	17	28	23	22	19	10	10	30
Refrigerante R-1234ze (por circuito)	kg / TCO ₂ eq PCA		1	1	1	1	1	1	1	1	1	1
Tipo de evaporador			Placas						Carcasa y tubos			Placas
Contenido de agua	l		40	48	48	58	58	58	76	289	289	76
Conexiones hidráulicas	"		3 1/2	3 1/2	3 1/2	5 1/2	5 1/2	5 1/2	5 1/2	7	7	5 1/2
Nº de ventiladores			6	8	8	10	10	12	12	12	14	12
Velocidad del ventilador	rpm		Consultar									
Dimensiones	Alto	mm	2.553	2.553	2.553	2.553	2.553	2.553	2.553	2.553	2.553	2.553
	Ancho	mm	3.640	4.720	4.720	5.800	5.800	6.880	6.880	6.880	7.960	6.880
	Fondo	mm	2.238	2.238	2.238	2.238	2.238	2.238	2.238	2.238	2.238	2.238
Peso en funcionamiento	kg		3.242	3.759	3.764	4.614	4.624	5.110	5.201	5.227	5.714	5.880
Potencia sonora	dBa		97,5	98,1	102,6	95,7	98,7	100,1	104,6	100,6	100,9	99
Potencia sonora + OP.76b	dBa		91	93	94	92	92	93	93	95	96	93
Presión sonora	dBa		78	78	82	75	78	79	83	79	79	78
Presión sonora + OP.76b	dBa		72	73	73	71	71	71	72	74	74	72

ENFRIADORAS AIRE-AGUA CON R-1234ZE SERIE PLATINUM			EWAH225TZ-PRD1	EWAH265TZ-PRD1	EWAH295TZ-PRD1	EWAH340TZ-PRD1	EWAH395TZ-PRD1	EWAH435TZ-PRD1	EWAH490TZ-PRD1	EWAH500TZ-PRD2	EWAH540TZ-PRD2	EWAH545TZ-PRD1
Capacidad Refrigeración	kW		225,2	264,5	291,2	333,9	389,2	419,1	481,2	497,4	533,5	536,5
Consumo Total	kW		62	71	82	84	105	113	133	132	142	144
EER (Según EN14511)			3,65	3,71	3,57	3,97	3,71	3,70	3,61	3,76	3,77	3,74
IPLV			6,70	6,69	6,58	7,47	7,13	7,27	7,13	6,83	6,96	6,41
SEER (Según EN14511)			6,18	6,34	6,29	7,02	6,63	6,82	6,73	6,46	6,43	6,09
SEPR (Según EN14511)			7,91	7,88	7,47	8,53	8,00	7,91	7,54	6,90	7,59	8,40
Compresor	Tipo	Nuevo compresor Monotornillo semihermético de regulación Inverter										
	Cantidad		1	1	1	1	1	1	1	2	2	1
Nº de circuitos			1	1	1	1	1	1	1	2	2	1
Mínima etapa de regulación	%		22	19	17	28	23	22	19	10	10	30
Refrigerante R-1234ze (por circuito)	kg / TCO ₂ eq PCA		1	1	1	1	1	1	1	1	1	1
Tipo de evaporador			Placas						Carcasa y tubos			Placas
Contenido de agua	l		40	48	48	58	58	58	76	289	289	76
Conexiones hidráulicas	"		3 1/2	3 1/2	3 1/2	5 1/2	5 1/2	5 1/2	5 1/2	7	7	5 1/2
Nº de ventiladores			6	8	8	10	10	12	12	12	14	12
Velocidad del ventilador	rpm		Consultar									
Dimensiones	Alto	mm	2.553	2.553	2.553	2.553	2.553	2.553	2.553	2.553	2.553	2.553
	Ancho	mm	3.640	4.720	4.720	5.800	5.800	6.880	6.880	6.880	7.960	6.880
	Fondo	mm	2.238	2.238	2.238	2.238	2.238	2.238	2.238	2.238	2.238	2.238
Peso en funcionamiento	kg		3.242	3.759	3.764	4.614	4.624	5.110	5.201	5.227	5.714	5.880
Potencia sonora	dBa		87,5	88,3	91,5	87,6	89,1	90,2	93,4	90,5	91	89,6
Presión sonora	dBa		68	68	71	67	68	69	72	69	69	68

Datos de rendimiento según EN14511

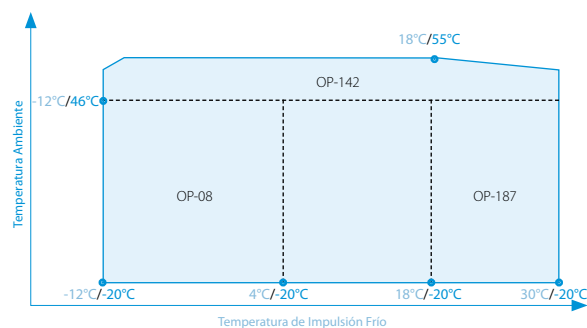

x°C / y°C : x temperatura de impulsión Frío
y temperatura ambiente

NOTA

Condiciones para el cálculo de capacidades:

1. Temperatura agua enfriada entrada / salida: 12°C / 7°C.
2. Temperatura ambiente: 35°C.

La medición del nivel sonoro se realiza en cámara anecoica a 1 m. de la unidad y a 1,5 m. de altura.

Límites de funcionamiento orientativos, consultar para cada modelo.



EWAH615TZ-PSD2	EWAH645TZ-PSD2	EWAH700TZ-PSD2	EWAH770TZ-PSD2	EWAH845TZ-PSD2	EWAH900TZ-PSD2	EWAH960TZ-SD2	EWAHC10TZ-PSD2	EWAHH10TZ-PSD2	EWAHH11TZ-PSD2	EWAHC12TZ-PSD2
612,4	640,9	697,3	768,3	847,6	901,3	958,2	1.006	1.068	1.163	1.216
159	170	192	211	232	256	271	291	308	314	328
3,84	3,78	3,64	3,65	3,65	3,53	3,54	3,46	3,47	3,70	3,71
7,16	7,16	6,99	6,97	7,13	6,93	6,91	6,75	6,82	6,56	7,07
6,87	6,82	6,67	6,66	6,71	6,60	6,60	6,52	6,56	6,26	6,33
8,31	7,45	7,90	7,60	7,64	7,34	7,26	7,14	7,08	8,13	8,02
Nuevo compresor Monotornillo semihermético de regulación Inverter										
2	2	2	2	2	2	2	2	2	2	2
2	2	2	2	2	2	2	2	2	2	2
15	14	13	12	11	10	10	10	10	14	14
Consultar										
1	1	1	1	1	1	1	1	1	1	1
Carcasa y tubos										
492	492	492	583	546	546	1.043	1.043	1.011	1.011	1.011
9	9	9	9	9	9	11	11	11	11	11
14	14	14	16	18	18	20	20	22	22	24
Consultar										
2.553	2.553	2.553	2.553	2.553	2.553	2.553	2.553	2.553	2.553	2.553
7.960	7.960	7.960	9.040	10.120	10.120	11.200	11.200	12.280	12.280	13.360
2.238	2.238	2.238	2.238	2.238	2.238	2.238	2.238	2.238	2.238	2.238
6.236	6.241	6.246	6.827	7.371	7.381	8.180	8.190	8.723	9.402	9.893
96,6	97,5	99,3	101	102,3	104,2	106,5	106,9	105,5	102,4	102,8
93	93	93	94	95	95	95	95	96	96	96
75	76	78	79	80	82	84	84	83	80	80
72	72	72	72	72	72	72	73	73	73	73

Nuevo refrigerante



EWAH615TZ-PRD2	EWAH645TZ-PRD2	EWAH700TZ-PRD2	EWAH770TZ-PRD2	EWAH845TZ-PRD2	EWAH900TZ-PRD2	EWAH960TZ-PRD2	EWAHC10TZ-PRD2	EWAHH10TZ-PRD2	EWAHH11TZ-PRD2	EWAHC12TZ-PRD2
604,9	633,1	689	760,6	839,9	892,3	949,1	994,9	1.056	1.150	1.204
157	167	191	209	230	255	269	290	306	316	328
3,86	3,78	3,61	3,64	3,65	3,50	3,53	3,44	3,45	3,64	3,68
7,29	7,16	7,00	6,46	7,12	6,97	6,92	6,79	6,86	6,45	6,95
6,48	6,83	6,65	6,67	6,72	6,61	6,67	6,53	6,58	6,26	6,26
8,31	8,22	7,92	7,81	7,73	7,38	7,18	7,18	7,13	8,26	8,09
Nuevo compresor Monotornillo semihermético de regulación Inverter										
2	2	2	2	2	2	2	2	2	2	2
2	2	2	2	2	2	2	2	2	2	2
15	14	13	12	11	10	10	10	10	14	14
Consultar										
1	1	1	1	1	1	1	1	1	1	1
Carcasa y tubos										
492	492	492	583	546	546	1.043	1.043	1.011	1.011	1.011
9	9	9	9	9	9	11	11	11	11	11
14	14	14	16	18	18	20	20	22	22	24
Consultar										
2.553	2.553	2.553	2.553	2.553	2.553	2.553	2.553	2.553	2.553	2.553
7.960	7.960	7.960	9.040	10.120	10.120	11.200	11.200	12.280	12.280	13.360
2.238	2.238	2.238	2.238	2.238	2.238	2.238	2.238	2.238	2.238	2.238
6.236	6.241	6.246	6.827	7.371	7.381	8.180	8.190	8.723	9.402	9.893
88,9	89,2	90,1	91,2	92,3	93,5	95,4	95,7	94,8	92,6	93,1
67	68	69	69	70	71	73	73	72	70	70

¡La tercera generación en tecnología Inverter!

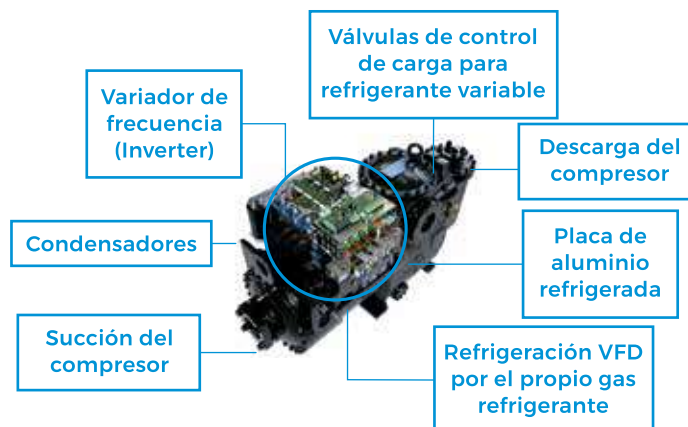

¡Ahorra energía con Daikin!

BLUE

ENFRIADORAS AIRE-AGUA CON R-134A SERIE BLUE			EWAD275TZ-BSD1	EWAD320TZ-BSD1	EWAD345TZ-BSD1	EWAD400TZ-BSD1	EWAD470TZ-BSD1	EWAD510TZ-BSD2	EWAD525TZ-BSD1	EWAD545TZ-BSD2	EWAD570TZ-BSD2	EWAD580TZ-BSD1	EWAD625TZ-BSD1	EWAD630TZ-BSD2	EWAD670TZ-BSD2
Capacidad Refrigeración	kW		274,8	316,9	346	418,5	467	512,6	520,7	543,7	573,2	574,7	622,2	630,9	674
Consumo Total	kW		91	100	116	136	160	171	168	188	206	198	231	216	243
EER (Según EN14511)			3,01	3,17	3,00	3,07	2,92	3,00	3,11	2,89	2,78	2,90	2,70	2,92	2,78
IPLV			4,39	4,57	4,57	4,85	4,83	4,43	4,74	4,40	4,41	4,70	4,68	4,50	4,50
SEER (Según EN14511)			4,52	4,64	4,64	4,83	4,81	4,56	4,73	4,55	4,55	4,71	4,65	4,56	4,56
SEER + OP.229 (Según EN14511)			5,08	5,54	5,46	5,55	5,33	4,99	5,50	4,92	4,88	5,35	5,18	5,15	5,08
SEPR (Según EN14511)			5,52	5,34	5,39	5,45	5,49	5,32	5,45	5,41	5,33	5,26	5,10	5,39	5,35
Compresor	Tipo		Nuevo compresor Monotornillo semihérmico de regulación Inverter												
	Cantidad		1	1	1	1	1	2	1	2	2	1	1	2	2
Nº de circuitos			1	1	1	1	1	2	1	2	2	1	1	2	2
Mínima etapa de regulación	%		22	19	17	22	23	11	22	10	10	19	17	10	10
Refrigerante R-134a (por circuito)	kg / TCO ₂ eq		34/49	56/80	56/80	56/80	56/80	39/56; 39/56	78/112	39/56; 39/56	39/56; 39/56	78/112	78/112	40/58; 60/86	40/57; 60/86
	PCA		1.430	1.430	1.430	1.430	1.430	1.430	1.430	1.430	1.430	1.430	1.430	1.430	1.430
Tipo de evaporador			Placas						Carcasa y tubos		Placas		Carcasa y tubos		
Contenido de agua	l		40	40	40	43	43	270	58	270	270	58	58	255	255
Conexiones hidráulicas	"		3 1/2	3 1/2	3 1/2	5 1/2	5 1/2	7	5 1/2	7	7	5 1/2	5 1/2	7	7
Nº de ventiladores			4	6	6	6	6	8	8	8	8	8	8	10	10
Velocidad del ventilador	rpm		Consultar												
Dimensiones	Alto	mm	2.553	2.553	2.553	2.553	2.553	2.553	2.553	2.553	2.553	2.553	2.553	2.553	2.553
	Ancho	mm	2.560	3.640	3.640	3.640	3.640	4.720	4.720	4.720	4.720	4.720	4.720	4.720	5.800
	Fondo	mm	2.238	2.238	2.238	2.238	2.238	2.238	2.238	2.238	2.238	2.238	2.238	2.238	2.238
Peso en funcionamiento	kg	2.677	3.169	3.169	3.584	3.594	4.552	4.160	4.557	4.562	4.170	4.175	5.035	5.045	
Potencia sonora	dBA	98,4	98,9	100	97,3	96,7	99,1	97,7	99,2	100,5	98,1	100,5	100,7	102,4	
Potencia sonora + OP.76b	dBA	92	94	94	92	92	95	94	95	95	94	94	96	97	
Presión sonora	dBA	79	79	80	78	77	79	77	79	80	78	80	80	82	
Presión sonora + OP.76b	dBA	73	74	75	73	73	74	73	75	75	73	74	76	76	

SILVER

ENFRIADORAS AIRE-AGUA CON R-134A SERIE SILVER			EWAD285TZ-SSD1	EWAD325TZ-SSD1	EWAD380TZ-SSD1	EWAD430TZ-SSD1	EWAD495TZ-SSD1	EWAD520TZ-SSD2	EWAD535TZ-SSD1	EWAD555TZ-SSD2	EWAD585TZ-SSD2	EWAD595TZ-SSD1	EWAD650TZ-SSD1	EWAD645TZ-SSD2	EWAD705TZ-SSD2
Capacidad Refrigeración	kW		283,6	327,3	360,3	426,8	490,9	522,4	530,6	555,8	586,7	590	642,1	646,3	706,1
Consumo Total	kW		84	98	113	131	152	162	161	178	194	188	218	203	235
EER (Según EN14511)			3,36	3,33	3,19	3,26	3,24	3,22	3,30	3,13	3,02	3,13	2,94	3,19	3,00
IPLV			5,67	5,81	5,68	6,04	5,80	5,37	5,97	5,31	5,24	5,79	5,63	5,40	5,30
SEER (Según EN14511)			5,55	5,74	5,64	5,74	5,43	5,28	5,66	5,24	5,10	5,56	5,54	5,29	5,20
SEPR (Según EN14511)			6,43	5,73	6,32	6,25	6,21	6,31	6,23	6,17	6,06	5,92	5,66	6,21	6,05
Compresor	Tipo		Nuevo compresor Monotornillo semihérmico de regulación Inverter												
	Cantidad		1	1	1	1	1	2	1	2	2	1	1	2	2
Nº de circuitos			1	1	1	1	1	2	1	2	2	1	1	2	2
Mínima etapa de regulación	%		22	19	17	22	23	11	22	10	10	19	17	10	10
Refrigerante R-134a (por circuito)	kg / TCO ₂ eq		56/81	78/113	78/113	78/113	78/134	40/58; 60/88	100/146	40/58; 60/88	40/58; 60/88	100/146	100/146	60/90; 61/89	61/90; 61/90
	PCA		1.430	1.430	1.430	1.430	1.430	1.430	1.430	1.430	1.430	1.430	1.430	1.430	1.430
Tipo de evaporador			Placas						Carcasa y tubos		Placas		Carcasa y tubos		
Contenido de agua	l		40	48	48	43	58	270	58	270	270	58	58	255	255
Conexiones hidráulicas	"		3 1/2	3 1/2	3 1/2	5 1/2	5 1/2	7	5 1/2	7	7	5 1/2	5 1/2	7	7
Nº de ventiladores			6	8	8	8	8	10	10	10	10	10	10	12	12
Velocidad del ventilador	rpm		Consultar												
Dimensiones	Alto	mm	2.553	2.553	2.553	2.553	2.553	2.553	2.553	2.553	2.553	2.553	2.553	2.553	2.553
	Ancho	mm	3.640	4.720	4.720	4.720	4.720	5.800	5.800	5.800	5.800	5.800	5.800	6.880	6.880
	Fondo	mm	2.238	2.238	2.238	2.238	2.238	2.238	2.238	2.238	2.238	2.238	2.238	2.238	2.238
Peso en funcionamiento	kg	3.164	3.697	3.702	4.071	4.155	5.033	4.646	5.038	5.043	4.651	5.661	5.522	5.527	
Potencia sonora	dBA	98,8	98,3	100,2	97,7	97,1	99,3	98	99,5	100,7	98,4	100,7	100,9	103	
Potencia sonora + OP.76b	dBA	93	95	95	94	93	95	94	96	95	94	95	97	97	
Presión sonora	dBA	79	78	80	77	77	79	77	79	80	78	80	80	82	
Presión sonora + OP.76b	dBA	73	74	75	73	73	74	74	75	75	74	74	76	76	

Datos de rendimiento según EN14511

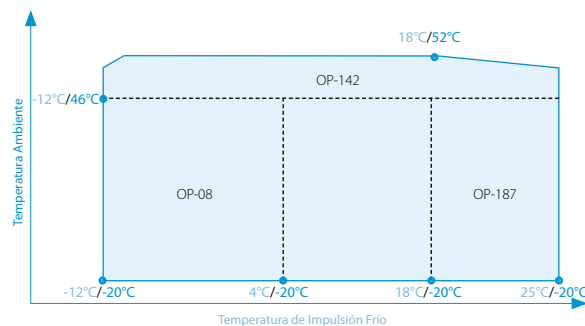

x°C / y°C : x temperatura de impulsión Frío y temperatura ambiente

NOTA

Condiciones para el cálculo de capacidades:

1. Temperatura agua enfriada entrada / salida: 12°C / 7°C.
2. Temperatura ambiente: 35°C.

La medición del nivel sonoro se realiza en cámara anecoica a 1 m. de la unidad y a 1,5 m. de altura.

Límites de funcionamiento orientativos, consultar para cada modelo.



EWAD755TZ- BSD2	EWAD830TZ- BSD2	EWAD915TZ- BSD2	EWADC10TZ- BSD2	EWADH10TZ- BSD2	EWADH11TZ- BSD2	EWADC12TZ- BSD2	EWADC13TZ- BSD2	EWADC14TZ- BSD2	EWADC15TZ- BSD2	EWADH16TZ- BSD2	EWADH17TZ- BSD2	EWADH18TZ- SD2	EWADH19TZ- SD2
753,1	825,6	916,8	997,9	1.092	1.168	1.238	1.332	1.405	1.534	1.665	1.760	1.876	1.954
232	268	398	348	370	388	410	447	494	532	546	609	659	730
3,25	3,09	3,07	2,87	2,95	3,01	3,02	2,98	2,84	2,89	3,05	2,89	2,85	2,68
4,90	4,84	4,86	4,85	4,90	4,88	4,86	4,77	4,72	4,71	5,29	5,26	5,20	5,15
4,92	4,88	4,90	4,86	4,80	4,94	4,94	4,91	4,85	4,86	5,04	5,00	5,00	4,98
5,67	5,53	5,45	5,32	5,50	5,55	5,63	5,61	5,48	5,51	5,63	5,52	5,53	5,45
5,66	5,43	5,66	5,49	5,48	5,42	5,35	5,22	5,13	5,11	6,26	6,08	6,01	5,85
Nuevo compresor Monotornillo semihermético de regulación Inverter													
2	2	2	2	2	2	2	2	2	2	2	2	2	2
2	2	2	2	2	2	2	2	2	2	2	2	2	2
13	11	13	11	10	10	10	10	10	10	13	12	11	10
61/88; 61/88	61/88; 61/88	61/88; 61/88	61/88; 61/88	61/89; 82/118	83/120; 83/120	93/120; 104/151	104/151; 104/151	104/152; 104/152	105/152; 126/183	105/152; 126/183	105/152; 126/183	126/184; 126/184	126/184; 126/184
1.430	1.430	1.430	1.430	1.430	1.430	1.430	1.430	1.430	1.430	1.430	1.430	1.430	1.430
Carcasa y tubos													
280	280	481	481	557	557	557	557	1.011	1.011	1.011	1.011	1.011	1.011
7	7	9	9	9	9	9	9	11	11	11	11 1/2	10 1/2	10
12	12	12	12	14	16	18	20	20	22	22	22	24	24
Consultar													
2.553	2.553	2.553	2.553	2.553	2.553	2.553	2.553	2.553	2.553	2.553	2.553	2.553	2.553
6.880	6.880	6.880	6.880	7.960	9.040	10.120	11.200	11.200	12.280	12.280	12.280	13.360	13.360
2.238	2.238	2.238	2.238	2.238	2.238	2.238	2.238	2.238	2.238	2.238	2.238	2.238	2.238
6.055	6.065	6.748	6.763	7.523	8.014	8.506	9.002	9.333	11.146	11.564	11.579	12.076	12.086
99	100	99	100	100,7	101	101,8	103,7	104,8	106,2	104,1	104,9	105,8	106,6
95	95	95	95	96	97	97	98	98	99	98	99	99	99
78	79	78	79	79	79	80	81	82	83	81	82	83	83
74	74	74	74	74	75	75	75	76	76	76	76	76	76

EWAD760TZ- SSD2	EWAD835TZ- SSD2	EWAD960TZ- SSD2	EWADC10TZ- SSD2	EWADH10TZ- SSD2	EWADH11TZ- SSD2	EWADH12TZ- SSD2	EWADH13TZ- SSD2	EWADH14TZ- SSD2	EWADH15TZ- SSD2	EWADH16TZ- SSD2	EWADH17TZ- SSD2	EWADH18TZ- SSD2	EWADH19TZ- SSD2
760,3	837,7	960,2	1.017	1.064	1.168	1.281	1.372	1.482	1.562	1.665	1.787	1.876	1.954
225	259	301	332	352	385	413	452	500	485	542	589	655	726
3,38	3,24	3,19	3,06	3,03	3,04	3,11	3,04	2,96	3,22	3,07	3,03	2,87	2,69
5,97	5,78	5,75	5,63	5,62	5,64	5,68	5,66	5,58	6,14	5,96	5,94	5,76	5,66
5,55	5,71	5,62	5,54	5,55	5,56	5,71	5,67	5,53	5,71	5,63	5,61	5,53	5,45
6,48	6,20	6,25	6,02	6,00	5,91	5,89	5,78	5,71	7,28	6,96	6,64	6,50	6,23
Nuevo compresor Monotornillo semihermético de regulación Inverter													
2	2	2	2	2	2	2	2	2	2	2	2	2	2
2	2	2	2	2	2	2	2	2	2	2	2	2	2
13	11	12	11	11	10	10	10	10	14	13	12	11	10
61/90; 92/120	61/90; 92/120	61/90; 92/120	61/90; 92/120	61/90; 92/120	83/122; 83/122	104/154; 104/154	105/155; 126/186	105/155; 126/186	105/155; 126/186	105/155; 126/186	126/187; 126/187	126/187; 126/187	126/187; 126/187
1.430	1.430	1.430	1.430	1.430	1.430	1.430	1.430	1.430	1.430	1.430	1.430	1.430	1.430
Carcasa y tubos													
280	280	481	481	557	557	557	557	1.011	1.011	1.011	1.011	1.011	1.011
7	7	9	9	9	9	9	9	11	11	11	11	11	11
14	14	14	14	14	16	20	22	22	22	22	24	24	24
Consultar													
2.553	2.553	2.553	2.553	2.553	2.553	2.553	2.553	2.553	2.553	2.553	2.553	2.553	2.553
7.960	7.960	7.960	7.960	7.960	9.040	11.200	12.280	12.280	12.280	12.280	13.360	13.360	13.360
2.238	2.238	2.238	2.238	2.238	2.238	2.238	2.238	2.238	2.238	2.238	2.238	2.238	2.238
6.536	6.546	7.239	7.244	7.518	8.014	8.992	9.489	11.136	11.549	11.564	12.066	12.076	12.086
99,2	100,2	99,6	100,2	100,5	101	102,5	104,2	105,3	103,3	104,1	104,9	105,8	106,6
96	96	96	96	96	97	98	98	99	98	98	99	99	99
78	79	78	79	79	79	80	81	82	80	81	82	83	83
74	74	74	74	74	75	75	76	76	75	76	76	76	76

¡Ahora con posibilidad de Free-Cooling para todos los niveles de eficiencia!



GOLD

ENFRIADORAS AIRE-AGUA CON R-134A SERIE GOLD			EWAD295TZ-XSD1	EWAD345TZ-XSD1	EWAD380TZ-XSD1	EWAD440TZ-XSD1	EWAD515TZ-XSD1	EWAD525TZ-XSD2	EWAD565TZ-XSD1	EWAD565TZ-XSD2	EWAD610TZ-XSD2	EWAD635TZ-XSD1	EWAD670TZ-XSD2	EWAD705TZ-XSD1	EWAD725TZ-XSD2
Capacidad	Refrigeración	kW	294,4	344,4	378	434,8	507,9	524,3	560,5	565,9	610,7	629	668,1	701	724
Consumo Total		kW	89	103	117	121	150	147	162	163	177	191	201	207	220
EER (Según EN14511)			3,29	3,36	3,24	3,61	3,39	3,58	3,46	3,47	3,45	3,30	3,32	3,38	3,30
IPLV			6,00	6,28	6,14	6,63	6,54	6,25	6,72	6,72	6,20	6,51	6,10	5,73	6,21
SEER (Según EN14511)			5,61	6,01	5,96	6,17	6,02	6,00	6,25	5,94	6,00	6,15	5,89	5,55	5,94
SEPR (Según EN14511)			7,18	7,28	7,01	7,92	7,36	6,57	7,43	7,33	7,45	6,97	7,14	7,73	7,11
Compresor	Tipo		Nuevo compresor Monotornillo semihermético de regulación Inverter												
	Cantidad		1	1	1	1	1	2	1	2	2	1	2	1	2
Nº de circuitos			1	1	1	1	1	2	1	2	2	1	2	1	2
Mínima etapa de regulación		%	22	19	17	28	13	13	22	12	11	19	10	30	10
Refrigerante R-134a (por circuito)	kg / TCO ₂ eq		56/83	78/115	78/115	100/148	100/148	61/91; 61/91	121/181	61/91; 61/91	61/92; 82/122	121/181	61/92; 82/122	121/181	61/92; 82/122
	PCA		1.430	1.430	1.430	1.430	1.430	1.430	1.430	1.430	1.430	1.430	1.430	1.430	1.430
Tipo de evaporador			Placas				Carcasa y tubos		Placas	Carcasa y tubos		Placas	Carcasa y tubos	Placas	Carcasa y tubos
Contenido de agua	l		40	48	48	58	58	255	76	255	255	76	255	76	298
Conexiones hidráulicas	"		3 1/2	3 1/2	3 1/2	5 1/2	5 1/2	7	5 1/2	7	7	5 1/2	7	5 1/2	7
Nº de ventiladores			6	8	8	10	10	12	12	12	14	12	14	12	14
Velocidad del ventilador	rpm		Consultar												
Dimensiones	Alto	mm	2.553	2.553	2.553	2.553	2.553	2.553	2.553	2.553	2.553	2.553	2.553	2.553	2.553
	Ancho	mm	3.640	4.720	4.720	5.800	5.800	6.880	6.880	6.880	7.960	6.880	7.960	6.880	7.960
	Fondo	mm	2.238	2.238	2.238	2.238	2.238	2.238	2.238	2.238	2.238	2.238	2.238	2.238	2.238
Peso en funcionamiento	kg	3.335	3.868	3.873	4.687	4.697	5.673	5.287	5.683	6.169	5.297	6.174	5.976	6.344	
Potencia sonora	dBA		97	98,1	102,6	95,7	97,5	100,1	100,1	100,3	104,5	100,9	99	102,3	
Potencia sonora + OP.76b	dBA		91	93	94	92	92	93	93	94	95	93	96	93	96
Presión sonora	dBA		78	78	82	75	77	79	79	79	79	83	79	78	81
Presión sonora + OP.76b	dBA		71	73	73	71	71	72	71	72	73	72	74	72	74

ENFRIADORAS AIRE-AGUA CON R-134A SERIE GOLD			EWAD295TZ-XRD1	EWAD345TZ-XRD1	EWAD380TZ-XRD1	EWAD440TZ-XRD1	EWAD515TZ-XRD1	EWAD525TZ-XRD2	EWAD565TZ-XRD1	EWAD565TZ-XRD2	EWAD610TZ-XRD2	EWAD635TZ-XRD1	EWAD670TZ-XRD2	EWAD705TZ-XRD1	EWAD725TZ-XRD2
Capacidad	Refrigeración	kW	290,7	340,9	373,4	431	502,3	518,8	555,4	559,5	604,2	622,3	660,4	691,7	714,9
Consumo Total		kW	89	101	116	119	150	144	160	162	175	191	200	209	219
EER (Según EN14511)			3,26	3,37	3,21	3,64	3,35	6,04	3,47	3,46	3,46	3,27	3,30	3,31	3,26
IPLV			6,07	6,27	6,17	6,51	6,54	6,29	6,75	6,17	6,23	6,57	6,11	5,81	6,21
SEER (Según EN14511)			5,51	5,94	5,87	6,04	5,90	6,04	6,16	5,94	6,03	6,04	5,92	5,42	5,96
SEPR (Según EN14511)			7,25	7,35	7,03	8,04	7,40	7,65	7,50	7,37	7,50	7,05	7,23	7,38	7,15
Compresor	Tipo		Nuevo compresor Monotornillo semihermético de regulación Inverter												
	Cantidad		1	1	1	1	1	2	1	2	2	1	2	1	2
Nº de circuitos			1	1	1	1	1	2	1	2	2	1	2	1	2
Mínima etapa de regulación		%	22	19	17	28	13	13	22	12	11	19	10	30	10
Refrigerante R-134a (por circuito)	kg / TCO ₂ eq		56/83	78/115	78/115	100/148	100/148	61/91; 61/91	121/181	61/91; 61/91	61/92; 82/122	121/181	61/92; 82/122	121/181	61/92; 82/122
	PCA		1.430	1.430	1.430	1.430	1.430	1.430	1.430	1.430	1.430	1.430	1.430	1.430	1.430
Tipo de evaporador			Placas				Carcasa y tubos		Placas	Carcasa y tubos		Placas	Carcasa y tubos	Placas	Carcasa y tubos
Contenido de agua	l		40	48	48	58	58	255	76	255	255	76	255	76	298
Conexiones hidráulicas	"		3 1/2	3 1/2	3 1/2	5 1/2	5 1/2	7	5 1/2	7	7	5 1/2	7	5 1/2	7
Nº de ventiladores			6	8	8	10	10	12	12	12	14	12	14	12	14
Velocidad del ventilador	rpm		Consultar												
Dimensiones	Alto	mm	2.553	2.553	2.553	2.553	2.553	2.553	2.553	2.553	2.553	2.553	2.553	2.553	2.553
	Ancho	mm	3.640	4.720	4.720	5.800	5.800	6.880	6.880	6.880	7.960	6.880	7.960	6.880	7.960
	Fondo	mm	2.238	2.238	2.238	2.238	2.238	2.238	2.238	2.238	2.238	2.238	2.238	2.238	2.238
Peso en funcionamiento	kg	3.455	3.988	3.993	4.807	4.817	5.793	5.407	5.803	6.289	5.417	6.294	6.096	6.464	
Potencia sonora	dBA		87,5	88,3	91,5	87,6	88,4	90,2	90,2	90,3	90,8	93,4	91	89,6	91,9
Presión sonora	dBA		68	68	71	67	68	69	69	69	69	72	69	68	70

Datos de rendimiento según EN14511

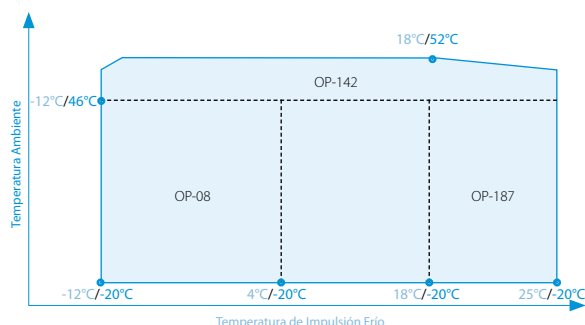

x°C / y°C : x temperatura de impulsión Frío y temperatura ambiente

NOTA

Condiciones para el cálculo de capacidades:

1. Temperatura agua enfriada entrada / salida: 12°C / 7°C.
2. Temperatura ambiente: 35°C.

La medición del nivel sonoro se realiza en cámara anecoica a 1 m. de la unidad y a 1,5 m. de altura.

Límites de funcionamiento orientativos, consultar para cada modelo.

EWAD760TZ-XSD1	EWAD805TZ-XSD2	EWAD880TZ-XSD2	EWAD950TZ-XSD2	EWADC10TZ-XSD2	EWADH10TZ-XSD2	EWADH11TZ-XSD2	EWADC12TZ-XSD2	EWADH12TZ-XSD2	EWADH13TZ-XSD2	EWADH14TZ-XSD2	EWADH15TZ-XSD2	EWADH16TZ-XSD2	EWADH17TZ-XSD2
757,3	802,3	877,7	949,4	993,6	1.062	1.129	1.194	1.286	1.359	1.454	1.567	1.671	1.770
233	233	251	282	292	325	337	370	402	426	420	472	528	590
3,25	3,44	3,50	3,37	3,40	3,27	3,35	3,23	3,20	3,19	3,47	3,32	3,16	3,00
5,65	6,44	6,63	6,44	6,55	6,40	6,55	6,37	6,28	6,29	6,07	6,30	6,17	5,97
5,31	6,09	6,36	6,19	6,37	6,19	6,31	6,22	6,13	6,14	5,90	5,81	5,72	5,63
7,14	7,24	7,78	7,43	7,44	7,18	6,83	7,00	6,90	6,80	7,86	7,40	6,99	6,78
Nuevo compresor Monotornillo semihermético de regulación Inverter													
1	2	2	2	2	2	2	2	2	2	2	2	2	2
1	2	2	2	2	2	2	2	2	2	2	2	2	2
28	10	14	13	12	11	11	10	10	10	15	14	13	12
121/181	83/124; 83/124	83/124; 83/124	83/124; 83/124	83/125; 104/156	83/125; 104/156	104/157; 104/157	104/157; 104/157	104/157; 104/157	105/158; 126/190	126/190; 126/190	126/190; 126/190	126/191; 126/191	126/191; 126/191
1.430	1.430	1.430	1.430	1.430	1.430	1.430	1.430	1.430	1.430	1.430	1.430	1.430	1.430
Placas													
76	481	481	481	481	481	557	557	557	1.011	1.011	1.011	1.011	1.011
5 1/2	9	9	9	9	9	9	9	9	11	11	11	11	11
12	16	16	16	18	18	20	20	20	22	24	24	24	24
Carcasa y tubos													
76	481	481	481	481	481	557	557	557	1.011	1.011	1.011	1.011	1.011
5 1/2	9	9	9	9	9	9	9	9	11	11	11	11	11
12	16	16	16	18	18	20	20	20	22	24	24	24	24
Consultar													
2.553	2.553	2.553	2.553	2.553	2.553	2.553	2.553	2.553	2.553	2.553	2.553	2.553	2.553
6.880	9.040	9.040	9.040	10.120	10.120	11.200	11.200	11.200	12.280	13.360	13.360	13.360	13.360
2.238	2.238	2.238	2.238	2.238	2.238	2.238	2.238	2.238	2.238	2.238	2.238	2.238	2.238
5.986	7.495	7.761	7.771	8.258	8.268	9.017	9.038	9.053	10.856	12.016	12.031	12.046	12.061
99,8	104,6	98,4	100,3	101	102,3	103	105,2	107,5	106,1	102	102,8	103,7	104,5
93	96	94	94	94	95	95	95	95	96	96	96	96	97
79	83	76	78	79	80	80	83	85	83	79	80	81	81
72	74	72	72	72	72	72	72	72	73	73	73	73	74

EWAD760TZ-XRD1	EWAD805TZ-XRD2	EWAD880TZ-XRD2	EWAD950TZ-XRD2	EWADC10TZ-XRD2	EWADH10TZ-XRD2	EWADH11TZ-XRD2	EWADC12TZ-XRD2	EWADH12TZ-XRD2	EWADH13TZ-XRD2	EWADH14TZ-XRD2	EWADH15TZ-XRD2	EWADH16TZ-XRD2	EWADH17TZ-XRD2
745,6	792,9	867,7	937,7	982,6	1.049	1.117	1.179	1.268	1.341	1.434	1.543	1.641	1.729
237	232	251	284	293	328	338	373	408	430	425	480	539	604
3,15	3,42	3,46	3,30	3,36	3,20	3,30	3,16	3,20	3,12	3,38	3,21	3,04	2,86
5,77	6,45	6,65	6,44	6,60	6,43	6,56	6,45	6,40	6,39	6,10	5,92	6,21	5,81
5,36	6,17	6,36	6,18	6,35	6,22	6,34	6,19	6,12	6,18	5,88	5,76	5,70	5,54
7,34	7,32	7,81	7,48	7,54	7,18	7,32	7,04	6,93	6,87	7,96	7,34	7,03	6,76
Nuevo compresor Monotornillo semihermético de regulación Inverter													
1	2	2	2	2	2	2	2	2	2	2	2	2	2
1	2	2	2	2	2	2	2	2	2	2	2	2	2
28	10	14	13	12	11	11	10	10	10	15	14	13	12
121/181	83/124; 83/124	83/124; 83/124	83/124; 83/124	83/125; 104/156	83/125; 104/156	104/157; 104/157	104/157; 104/157	104/157; 104/157	105/158; 126/190	126/190; 126/190	126/190; 126/190	126/191; 126/191	126/191; 126/191
1.430	1.430	1.430	1.430	1.430	1.430	1.430	1.430	1.430	1.430	1.430	1.430	1.430	1.430
Placas													
76	481	481	481	481	481	557	557	557	1.011	1.011	1.011	1.011	1.011
5 1/2	9	9	9	9	9	9	9	9	11	11	11	11	11
12	16	16	16	18	18	20	20	20	22	24	24	24	24
Carcasa y tubos													
76	481	481	481	481	481	557	557	557	1.011	1.011	1.011	1.011	1.011
5 1/2	9	9	9	9	9	9	9	9	11	11	11	11	11
12	16	16	16	18	18	20	20	20	22	24	24	24	24
Consultar													
2.553	2.553	2.553	2.553	2.553	2.553	2.553	2.553	2.553	2.553	2.553	2.553	2.553	2.553
6.880	9.040	9.040	9.040	10.120	10.120	11.200	11.200	11.200	12.280	13.360	13.360	13.360	13.360
2.238	2.238	2.238	2.238	2.238	2.238	2.238	2.238	2.238	2.238	2.238	2.238	2.238	2.238
6.106	7.615	7.881	7.891	8.378	8.388	9.148	9.158	9.173	10.976	12.136	12.151	12.166	12.181
90,1	93,7	89,9	90,9	91,5	92,3	92,8	94,4	96,3	95,2	92,6	93,1	93,6	94,2
69	72	68	69	69	70	70	72	74	72	69	70	70	71

¡La tercera generación en tecnología Inverter!

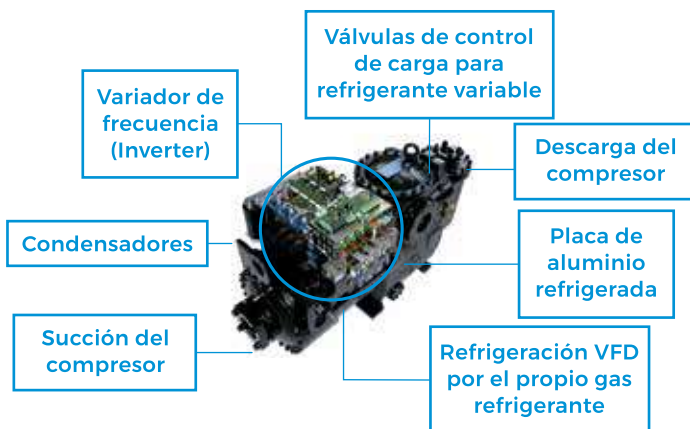

¡Ahorra energía con Daikin!

PLATINUM

ENFRIADORAS AIRE-AGUA CON R-134A SERIE PLATINUM			EWAD285TZ-PSD1	EWAD330TZ-PSD1	EWAD370TZ-PSD1	EWAD405TZ-PSD1	EWAD450TZ-PSD1	EWAD490TZ-PSD1	EWAD530TZ-PSD2	EWAD575TZ-PSD2	EWAD615TZ-PSD2	EWAD675TZ-PSD2
Capacidad Refrigeración	kW		285,8	330,4	367,9	401,5	447	486,1	529,6	571,8	617,7	676,1
Consumo Total	kW		78	92	106	105	117	130	143	159	171	194
EER (Según EN14511)			3,68	3,59	3,47	3,82	3,81	3,73	6,39	6,30	6,28	6,16
IPLV			6,67	6,73	6,62	7,26	7,58	7,47	6,68	6,56	6,51	6,37
SEER (Según EN14511)			6,29	6,47	6,39	6,69	6,64	6,57	6,39	6,30	6,28	6,16
SEPR (Según EN14511)			8,01	7,78	7,53	8,86	8,24	8,28	7,98	7,75	7,75	7,45
Compresor	Tipo	Nuevo compresor Monotornillo semihermético de regulación Inverter										
	Cantidad		1	1	1	1	1	1	2	2	2	2
Nº de circuitos			1	1	1	1	1	1	2	2	2	2
Mínima etapa de regulación	%		23	20	18	30	28	25	13	12	11	10
Refrigerante R-134a (por circuito)	kg / TCO ₂ eq		78/118	100/151	100/151	121/184	121/184	121/184	61/93; 82/124	61/93; 82/124	83/126; 83/126	83/126; 83/126
	PCA		1.430	1.430	1.430	1.430	1.430	1.430	1.430	1.430	1.430	1.430
Tipo de evaporador		Placas						Carcasa y tubos				
Contenido de agua	l		48	48	48	58	76	76	255	255	255	255
Conexiones hidráulicas	"		3 1/2	3 1/2	3 1/2	5 1/2	5 1/2	5 1/2	7	7	7	7
Nº de ventiladores			8	10	10	12	12	12	14	14	16	16
Velocidad del ventilador	rpm	Consultar										
Dimensiones	Alto		2.553	2.553	2.553	2.553	2.553	2.553	2.553	2.553	2.553	2.553
	Ancho	mm	4.720	5.800	5.800	6.880	6.880	6.880	7.960	7.960	9.040	9.040
	Fondo	mm	2.238	2.238	2.238	2.238	2.238	2.238	2.238	2.238	2.238	2.238
Peso en funcionamiento	kg		3.863	4.349	4.354	5.163	5.272	5.277	6.159	6.164	6.651	6.661
Potencia sonora	dBA		97,5	98,1	100,4	94,7	96	97,7	100,2	100,4	100,7	101
Potencia sonora + OP.76b	dBA		92	93	94	92	92	92	94	94	95	96
Presión sonora	dBA		77	77	80	74	75	77	79	79	79	79
Presión sonora + OP.76b	dBA		71	73	73	71	71	71	72	72	73	74

ENFRIADORAS AIRE-AGUA CON R-134A SERIE PLATINUM			EWAD285TZ-PRD1	EWAD330TZ-PRD1	EWAD370TZ-PRD1	EWAD405TZ-PRD1	EWAD450TZ-PRD1	EWAD490TZ-PRD1	EWAD530TZ-PRD2	EWAD575TZ-PRD2	EWAD615TZ-PRD2	EWAD675TZ-PRD2
Capacidad Refrigeración	kW		283,7	328,4	365	398,8	443,9	482,4	524,8	566,5	612,5	669,9
Consumo Total	kW		75	89	103	101	114	127	139	155	167	191
EER (Según EN14511)			3,78	3,71	3,54	3,95	3,91	3,79	3,78	3,65	3,67	3,51
IPLV			6,65	6,77	6,62	7,20	7,48	7,37	6,69	6,58	6,54	6,41
SEER (Según EN14511)			6,23	6,45	6,36	6,62	6,54	6,47	6,42	6,32	6,33	6,18
SEPR (Según EN14511)			8,04	7,89	7,62	8,62	8,64	8,33	8,05	7,83	7,77	7,54
Compresor	Tipo	Nuevo compresor Monotornillo semihermético de regulación Inverter										
	Cantidad		1	1	1	1	1	1	2	2	2	2
Nº de circuitos			1	1	1	1	1	1	2	2	2	2
Mínima etapa de regulación	%		23	20	18	30	28	25	13	12	11	10
Refrigerante R-134a (por circuito)	kg / TCO ₂ eq		78/118	100/151	100/151	121/184	121/184	121/184	61/93; 82/124	61/93; 82/124	83/126; 83/126	83/126; 83/126
	PCA		1.430	1.430	1.430	1.430	1.430	1.430	1.430	1.430	1.430	1.430
Tipo de evaporador		Placas						Carcasa y tubos				
Contenido de agua	l		48	48	48	58	76	76	255	255	255	255
Conexiones hidráulicas	"		3 1/2	3 1/2	3 1/2	5 1/2	5 1/2	5 1/2	7	7	7	7
Nº de ventiladores			8	10	10	12	12	12	14	14	16	16
Velocidad del ventilador	rpm	Consultar										
Dimensiones	Alto		2.553	2.553	2.553	2.553	2.553	2.553	2.553	2.553	2.553	2.553
	Ancho	mm	4.720	5.800	5.800	6.880	6.880	6.880	7.960	7.960	9.040	9.040
	Fondo	mm	2.238	2.238	2.238	2.238	2.238	2.238	2.238	2.238	2.238	2.238
Peso en funcionamiento	kg		3.983	4.469	4.474	5.283	5.392	5.397	6.279	6.284	6.771	6.781
Potencia sonora	dBA		88	88,7	90,1	87,8	88,2	88,9	90,6	90,7	91,1	91,3
Presión sonora	dBA		68	68	69	67	67	68	69	69	69	69

Datos de rendimiento según EN14511

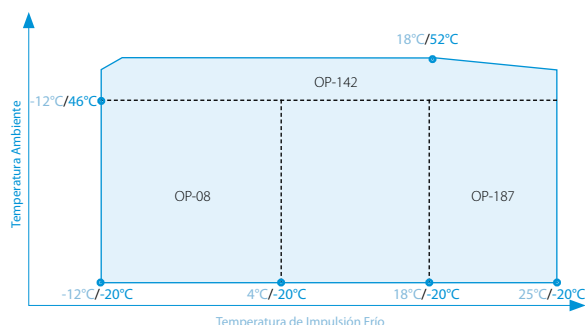

x°C / y°C : x temperatura de impulsión Frío y temperatura ambiente

NOTA

Condiciones para el cálculo de capacidades:

1. Temperatura agua enfriada entrada / salida: 12°C / 7°C.
2. Temperatura ambiente: 35°C.

La medición del nivel sonoro se realiza en cámara anecoica a 1 m. de la unidad y a 1,5 m. de altura.

Límites de funcionamiento orientativos, consultar para cada modelo.



























EWAD735TZ-PSD2	EWAD810TZ-PSD2	EWAD890TZ-PSD2	EWAD960TZ-PSD2	EWADC10TZ-PSD2	EWADH10TZ-PSD2	EWADH11TZ-PSD2	EWADC12TZ-PSD2	EWADH12TZ-PSD2	EWADH13TZ-PSD2	EWADH14TZ-PSD2	EWADH15TZ-PSD2
733,5	809,8	885,5	958,4	1.003	1.072	1.137	1.203	1.298	1.372	1.455	1.568
211	226	242	272	282	313	326	357	387	409	410	462
6,22	6,48	3,65	3,53	3,56	3,43	3,49	3,37	3,35	3,35	3,55	3,39
6,48	6,80	7,04	6,77	6,51	6,68	6,93	6,74	6,60	6,65	6,24	6,47
6,22	6,48	6,73	6,60	6,65	6,48	6,53	6,40	6,26	6,31	5,98	5,93
7,47	7,56	8,18	7,83	7,76	7,35	7,57	7,10	7,17	6,98	8,15	7,53
Nuevo compresor Monotornillo semihermético de regulación Inverter											
2	2	2	2	2	2	2	2	2	2	2	2
2	2	2	2	2	2	2	2	2	2	2	2
10	10	14	13	12	11	11	10	10	10	15	14
83/126; 83/126	83/127; 104/158	83/127; 104/158	83/127; 104/158	104/160; 104/160	104/160; 104/160	105/160; 126/192	105/160; 126/192	105/160; 126/192	126/193; 126/193	126/193; 126/193	126/193; 126/193
1.430	1.430	1.430	1.430	1.430	1.430	1.430	1.430	1.430	1.430	1.430	1.430
Carcasa y tubos											
298	481	481	481	481	481	557	557	1.011	1.011	1.011	1.011
7	9	9	9	9	9	9	9	11	11	11	11
16	18	18	18	20	20	22	22	22	24	24	24
Consultar											
2.553	2.553	2.553	2.553	2.553	2.553	2.553	2.553	2.553	2.553	2.553	2.553
9.040	10.120	10.120	10.120	11.200	11.200	12.280	12.280	12.280	13.360	13.360	13.360
2.238	2.238	2.238	2.238	2.238	2.238	2.238	2.238	2.238	2.238	2.238	2.238
6.825	7.976	8.243	8.253	8.744	8.754	9.515	9.520	10.846	11.337	12.021	12.036
102,3	104,6	98,6	100,4	101,1	102,4	103	105,2	107,5	106,2	102	102,8
96	97	94	94	95	95	95	95	95	96	96	96
80	82	76	78	79	80	80	82	85	83	79	80
74	74	72	72	72	72	72	72	73	73	73	73

EWAD735TZ-PRD2	EWAD810TZ-PRD2	EWAD890TZ-PRD2	EWAD960TZ-PRD2	EWADC10TZ-PRD2	EWADH10TZ-PRD2	EWADH11TZ-PRD2	EWADC12TZ-PRD2	EWADH12TZ-PRD2	EWADH13TZ-PRD2	EWADH14TZ-PRD2	EWADH15TZ-PRD2
726	801,7	876,7	948,2	993	1.061	1.126	1.190	1.282	1.356	1.435	1.544
208	223	240	271	280	312	325	258	390	410	414	469
3,49	3,60	3,65	3,50	3,55	3,40	3,47	3,33	3,29	3,30	3,47	3,29
6,50	6,83	7,13	6,90	6,91	6,73	6,96	6,74	6,71	6,65	6,28	6,09
6,25	6,51	6,77	6,60	6,66	6,52	6,68	6,55	6,43	6,43	6,06	5,93
7,48	7,57	8,22	7,79	7,78	7,54	7,65	7,25	7,19	7,05	8,19	7,54
Nuevo compresor Monotornillo semihermético de regulación Inverter											
2	2	2	2	2	2	2	2	2	2	2	2
2	2	2	2	2	2	2	2	2	2	2	2
10	10	14	13	12	11	11	10	10	10	15	14
83/126; 83/126	83/127; 104/158	83/127; 104/158	83/127; 104/158	104/160; 104/160	104/160; 104/160	105/160; 126/192	105/160; 126/192	105/160; 126/192	126/193; 126/193	126/193; 126/193	126/193; 126/193
1.430	1.430	1.430	1.430	1.430	1.430	1.430	1.430	1.430	1.430	1.430	1.430
Carcasa y tubos											
298	481	481	481	481	481	557	557	1.011	1.011	1.011	1.011
7	9	9	9	9	9	9	9	11	11	11	11
16	18	18	18	20	20	22	22	22	24	24	24
Consultar											
2.553	2.553	2.553	2.553	2.553	2.553	2.553	2.553	2.553	2.553	2.553	2.553
9.040	10.120	10.120	10.120	11.200	11.200	12.280	12.280	12.280	13.360	13.360	13.360
2.238	2.238	2.238	2.238	2.238	2.238	2.238	2.238	2.238	2.238	2.238	2.238
6.945	8.096	8.363	8.373	8.864	8.874	9.635	9.640	10.966	11.457	12.141	12.156
92,1	93,9	90,3	91,2	91,8	92,5	93	94,5	96,4	95,4	92,6	93,1
70	72	68	69	69	70	70	72	74	72	69	70

¡Ahora con posibilidad de Free-Cooling para todos los niveles de eficiencia!



Agua - Agua

Unidades de condensación por agua	Refrigerante	Compresor		Eficiencia		Nivel sonoro		0	17,5				
		Swing	Scroll	Monotornillo	Centrífugo	Estándar	Alta				Estándar	Bajo	Extra bajo
													
AGUA / AGUA (Solo frío y Bomba de Calor)													
EWVQ-KCW		R-410A	✓		✓	✓				13~244 kW			
										15~280 kW			
EWWT-Q EWHT-Q		R-32	✓			✓	✓	✓	✓				
EWVH-J		R-1234ze		✓	✓	✓				89~200 kW			
										110~265 kW			
EWVD-J		R-134a LOOP		✓	✓	✓				120~284 kW			
EWVH-VZ- INVERTER		R-1234ze		✓	✓	✓	✓						
EWVD-VZ- INVERTER		R-134a LOOP		✓	✓	✓							
Condensador remoto													
EWLQ-KCW		R-410A	✓		✓	✓				13~244 kW			
EWLT-Q		R-32	✓		✓	✓	✓	✓					
EWLH-J		R-1234ze		✓	✓	✓				80~190 kW			
EWLD-J		R-134a LOOP		✓	✓	✓							
EWLD-G		R-134a LOOP		✓	✓	✓							
AGUA / AGUA (Compresor centrífugo)													
EWVH-DZ (levitación magnética) INVERTER		R-1234ze		✓	✓	✓							
EWVD-DZ (levitación magnética) INVERTER		R-134a LOOP		✓	✓	✓							
DWSC DWDC		R-134a LOOP		✓	✓	✓							
DWSC		R-1234ze		✓	✓	✓							

La gama más amplia del mercado

■ ■ Solo frío
■ ■ Bomba de calor

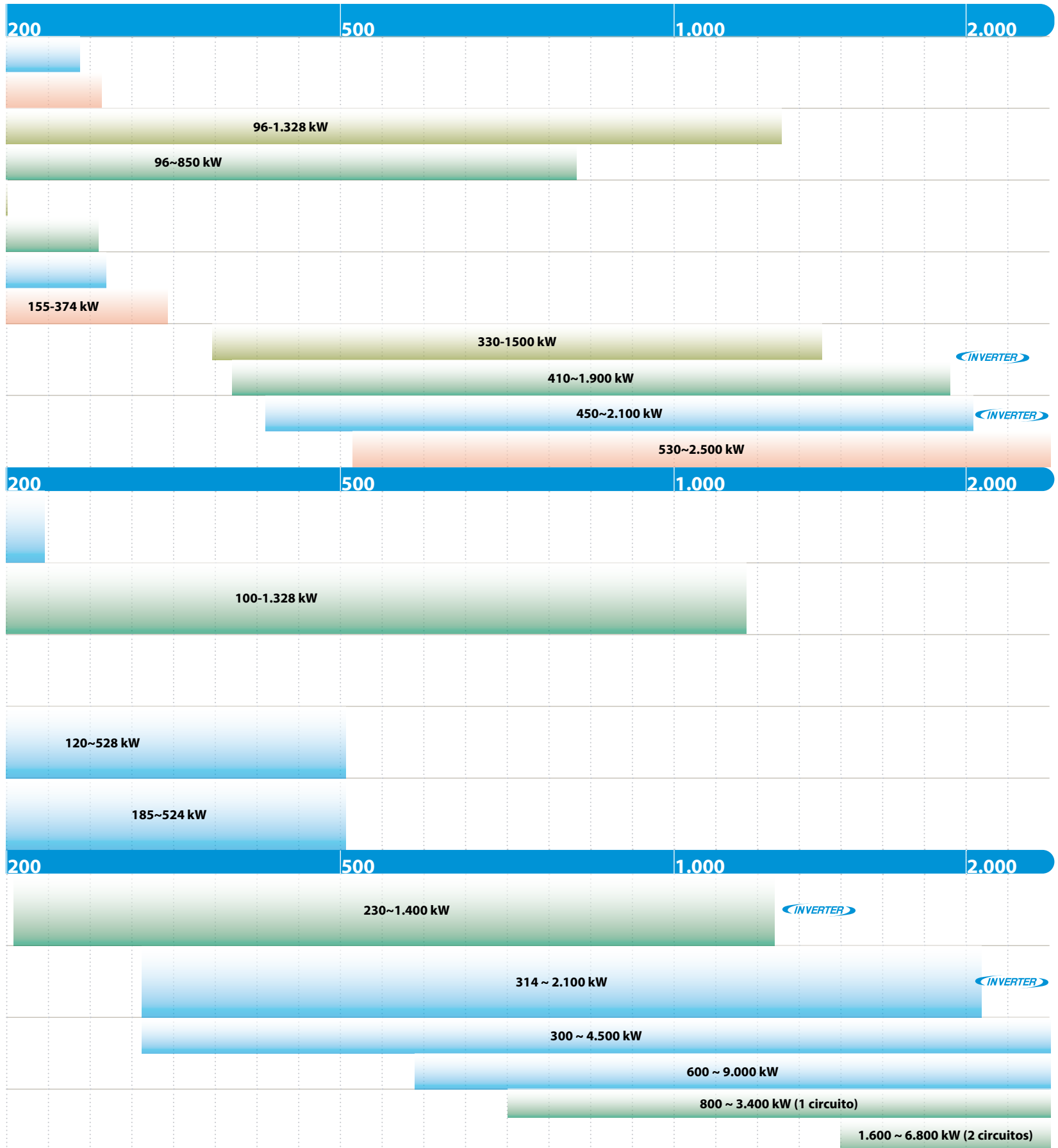

ENFRIADORAS AGUA-AGUA CON R-410A			EWWQ014KCW1N	EWWQ025KCW1N	EWWQ033KCW1N	EWWQ049KCW1N	EWWQ064KCW1N
Capacidad	Refrigeración	kW	13,3	23,9	30,5	47,2	61
Consumo Total	Refrigeración	kW	3,15	5,72	7,3	11,4	14,6
EER (Según EN14511)			4,21	4,18	4,16	4,13	4,18
SEER (Según EN 14511)			4,02	4,23	3,63	4,48	3,88
IPLV			4,6	4,85	4,28	4,97	4,44
Compresor	Tipo		SCROLL				
	Cantidad		1	1	1	2	2
Nº de circuitos			1	1	1	2	2
Etapas de capacidad			1	1	1	2	2
Refrigerante R-410A (por circuito)	kg / TCO: eq		1,2 / 2,5	2 / 4,1	3,1 / 6,4	4,6 / 9,6	6,8 / 14
	PCA		2.087,5	2.087,5	2.087,5	2.087,5	2.087,5
Tipo de evaporador			Placas				
Tipo de condensador			Placas				
Dimensiones	Alto	mm	600	600	600	600	600
	Fondo	mm	600	600	600	1.200	1.200
	Ancho	mm	600	600	600	600	600
Peso en funcionamiento	kg		120	170	175	310	340
Potencia sonora	dBA		64	64	71	67	74
Presión sonora a 1 metro	dBA		50	50	57	53	60

Datos de rendimiento según EN14511

* Información preliminar

Múltiples combinaciones de los Módulos gracias a la lógica de Control Maestro/Esclavo

NOMENCLATURA/POTENCIA (KW)	1 MÓDULO					2 X MÓDULO			3 X MÓDULO			
	14	25	33	49	64	98	113	128	147	162	177	192
EWWQ014KCW1N	1											
EWWQ025KCW1N		1										
EWWQ033KCW1N			1									
EWWQ049KCW1N				1		2	1		3	2	1	
EWWQ064KCW1N					1		1	2		1	2	3

Serie KCW (1 módulo)



Serie KCW (2 módulos)



Serie KCW (3 módulos)



OPCIONALES DISPONIBLES EWWQ-KCW

EKRSCBMS	Código de activación de protocolos BMS (Modbus TCP-IP, Bacnet TCP-IP, Bacnet MSTP), conexión Daikin On Site, conexión Web HMI.	383,00 €
EKRSTMS	Sonda de temperatura (necesaria para configuración Maestro / Esclavo).	106,00 €

Nota: Consultar compatibilidades de accesorios en los manuales técnicos.

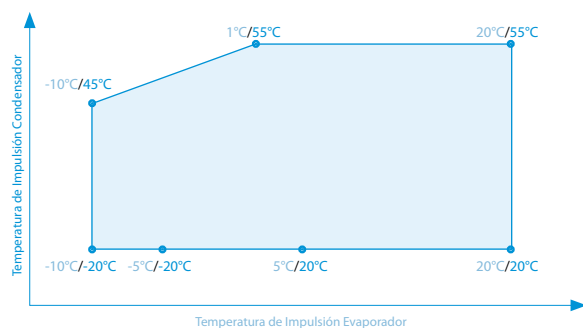

x°C / y°C : x temperatura de impulsión evaporador
y temperatura de impulsión condensador

NOTA

Condiciones para el cálculo de capacidades:

1. Temperatura agua entrada / salida en evaporador: 12°C / 7°C en refrigeración.
2. Temperatura agua entrada / salida en condensador: 30°C / 35°C en refrigeración.

La medición del nivel sonoro se realiza en cámara anecoica a 1 m. de la unidad y a 1,5 m. de altura.

Límites de funcionamiento orientativos, consultar para cada modelo.



¿Conoces
Daikin On Site?



R-410A



Enfriadoras
I EWWQ-KCW I

o Características

- 1) Rango de potencias: 13 - 244 kW.
- 2) Sistema modular de máquinas apilables.
- 3) Compresor Scroll.
- 4) Refrigerante R-410A.
- 5) Interruptor de flujo de agua.
- 6) Filtro de aspiración hasta el tamaño 064 (módulos individuales).
- 7) Controlador de etapas de potencia estándar.
- 8) Ideal para usuario final de centro comercial con servicio comunitario de agua de torre.
- 9) Control estándar en agua fría y en agua caliente.
- 10) Alta fiabilidad del sistema.
- 11) Control Maestro/Eslavo o Modbus RTU de serie. (incompatibles entre ellos)

¡Compacta! (60 cm x 60 cm x 60 cm)
(Para los modelos 014 - 033)

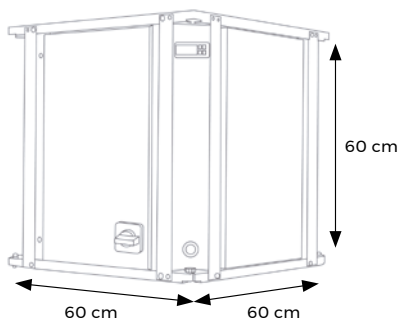

Stock disponible

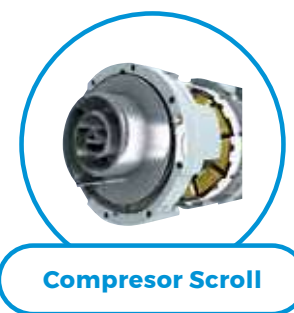
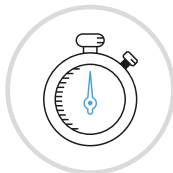

Compresor Scroll

Conexión Modbus con control Maestro/Eslavo

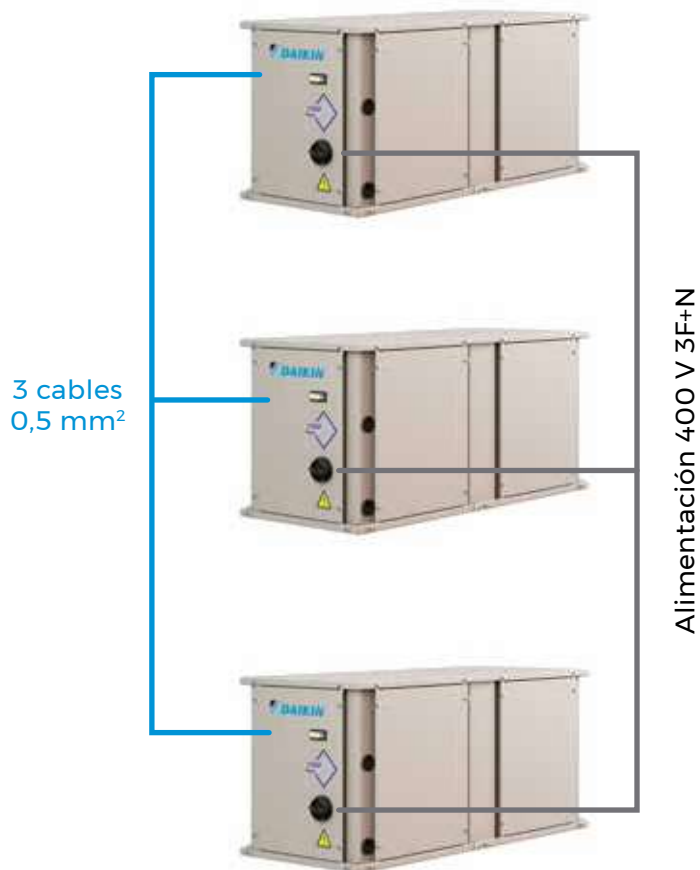

o Daikin mAP

Aplicación móvil para enfriadoras y DAHUs Daikin

La aplicación móvil HMI Daikin mAP (disponible para dispositivos Android e iOS), permite la comunicación e interacción con las enfriadoras y DAHUs de Daikin.

- Visualizar parámetros de la unidad
- Modificar los parámetros y ajustes de la unidad
- Visualizar las alarmas de la unidad
- Supervisar y visualizar las tendencias de los datos de la unidad y exportarlos
- Actualizar el software de la unidad

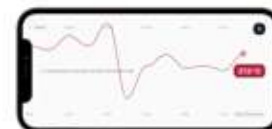

FRÍO SOLO	TOTAL
Unidades individuales	
EWWQ014-064KCW1N	Consultar

FRÍO SOLO / BOMBA DE CALOR

Enfriadoras Agua - Agua Modular / Industrial / EWW(H)T-Q 100-1.328 kW R-32

ENFRIADORA AGUA-AGUA MODULAR R-32			EWWT100Q-XS/XR A1	EWWT125Q-XS/XR A1	EWWT160Q-XS/XR A1
Capacidad Refrigeración	kW		96,36	124,40	166,00
Consumo Total Refrigeración	kW		20,99	27,95	34,44
EER (Según EN14511)			4,59	4,45	4,82
SEER (Según EN14511)			6,40	6,54	6,49
IPLV			7,15	7,12	7,41
Compresor	Tipo			Scroll	
	Cantidad		2		2
Nº de circuitos			1		1
Refrigerante R-32 (por circuito)	kg / TCO ₂ eq		4,8/3,2	4,8/3,2	6,2/4,2
	PCA		675	675	675
Tipo de evaporador				Placas	
Dimensiones	Alto	mm	1.000	1.000	1.000
	Fondo	mm	1.300	1.300	1.300
	Ancho	mm	1.200	1.200	1.200
Peso en funcionamiento	-XS	kg	439	491	561
	-XR	kg	490	542	612
Potencia sonora	-XS	dBA	81	84	86
	-XR	dBA	75	78	80
Presión sonora a 1 m	-XS	dBA	65	69	70
	-XR	dBA	59	63	64

BOMBA DE CALOR AGUA-AGUA MODULAR R-32			EWHT100Q-XS/XR A1
Capacidad Refrigeración	kW		91,68
	Calefacción		105,97
Consumo Total Refrigeración	kW		21,23
	Calefacción		26,29
EER (Según EN14511)			4,32
COP (Según EN14511)			4,03
SEER (Según EN14511)			5,98
SCOP (Según EN14511)			4,55
IPLV			6,66
Compresor	Tipo		Scroll
	Cantidad		2
Nº de circuitos			1
Refrigerante R-32 (por circuito)	kg / TCO ₂ eq		4,8/3,2
	PCA		675
Tipo de evaporador			Placas
Dimensiones	Alto	mm	1.000
	Fondo	mm	1300
	Ancho	mm	1.200
Peso en funcionamiento	-XS	kg	451
	-XR	kg	502
Potencia sonora	-XS	dBA	81
	-XR	dBA	75
Presión sonora a 1 m	-XS	dBA	65
	-XR	dBA	59

o Múltiples combinaciones de los Módulos gracias a la lógica de Control Maestro/Esclavo

Conexión Modbus con control Maestro/Esclavo

En horizontal...



...o en vertical



3 cables
0,5 mm²

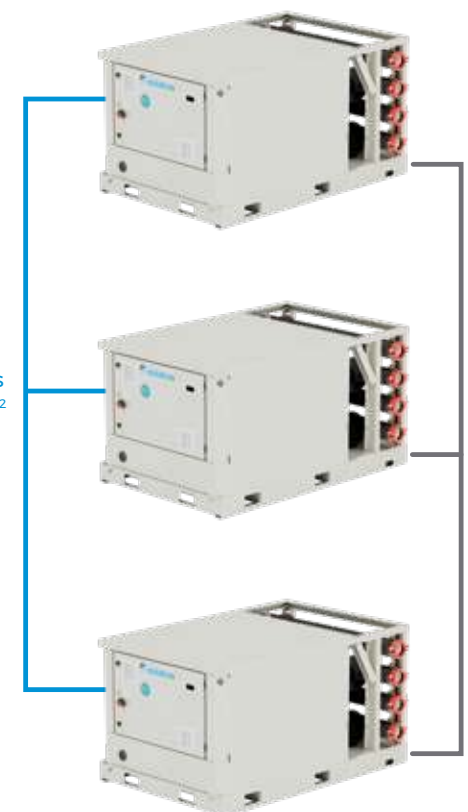

Alimentación 400 V 3F+N



¿Conoces
Daikin On Site?



Daikin mAP



R-32

Enfriadoras
| EWW(H)T-Q |

o Características

- 1) Rango de potencias: 100 - 1.328 kW.
- 2) Disponible **versión bomba de calor** (modelo EWHT100Q).
- 3) Sistema modular de máquinas apilables.
- 4) Compresor Scroll.
- 5) Refrigerante R-32.
- 6) **Disponible Kit Hidrónico** como opcional.
- 7) Posibilidad de instalación en interior y exterior (para exterior, incluir encapsulado).

Stock disponible

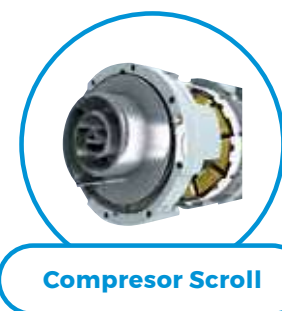
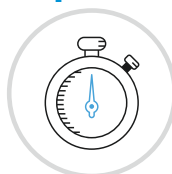

Compresor Scroll



Encapsulado

- Bajo nivel sonoro
- Posibilidad de instalar en el exterior



Colector

Dimensiones reducidas

Unidades muy compactas 1000 mm x 1200 mm x 1300 mm (Al.xAn.xLargo)

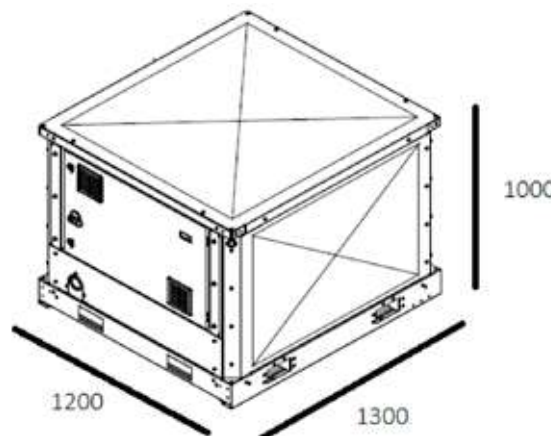

OPCIONALES DISPONIBLES EWHT-Q	
REFERENCIA OPCIONAL	DESCRIPCIÓN
OPTION-07	Versión bomba de calor reversible en el lado de agua
OPTION-15	Monitor de fase y controlador de tensión
OPTION-58A	Interruptor de flujo (Evap y Cond)
OPTION-59	Interruptor de flujo (Condensador)
OPTION-60	Válvula de expansión electrónica
OPTION-66	Reset Set Point
OPTION-66A	Límite de demanda
OPTION-128	Maestro/Esclavo
Control / BMS	
OPTION-180	Modbus RTU MSTP

Nota: Consultar compatibilidades de accesorios en los manuales técnicos.

FRÍO SOLO	TOTAL
EWWT100-160Q-X(S/R)A1	Consultar

BOMBA DE CALOR	TOTAL
EWHT100Q-X(S/R)A1	Consultar

Sistemas 100% bomba de calor, calefacción, ACS y climatización

A nivel europeo la ruta establecida en la Estrategia de Descarbonización a Largo Plazo (ELP 2050) tiene como objetivo reducir un 90% las emisiones de gases de efecto invernadero (GEI) en 2050 con respecto a 1990.

Por este motivo, los sistemas tradicionales donde la generación de calor se realiza gracias a la combustión de hidrocarburos tendrá cada vez mayores restricciones.

La propuesta más avanzada es la bomba de calor, con equipos aire/agua, agua/agua o la combinación de ambos. El gran reto es poder dar servicio a cualquier instalación, independientemente de las demandas, temperaturas o climas en los que se encuentre.

Soluciones de control personalizadas

Proyectos a medida, adaptados a las necesidades y servicios requeridos de cada instalación:

- Pantalla táctil para control local.
- Visualización e interfaz gráfica personalizada.
- Puesta en marcha por parte de especialistas de control Daikin.

*Consultar página 414.

Interfaz web a medida



Ponte en contacto con nosotros

○ Nuevos opcionales, más oportunidades

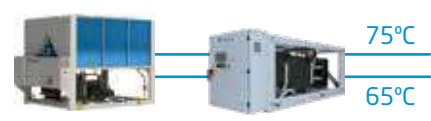
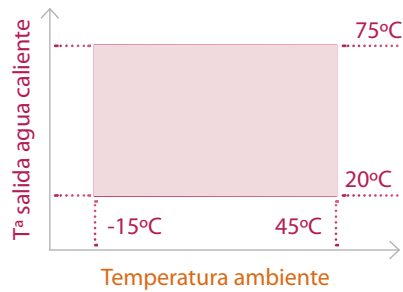
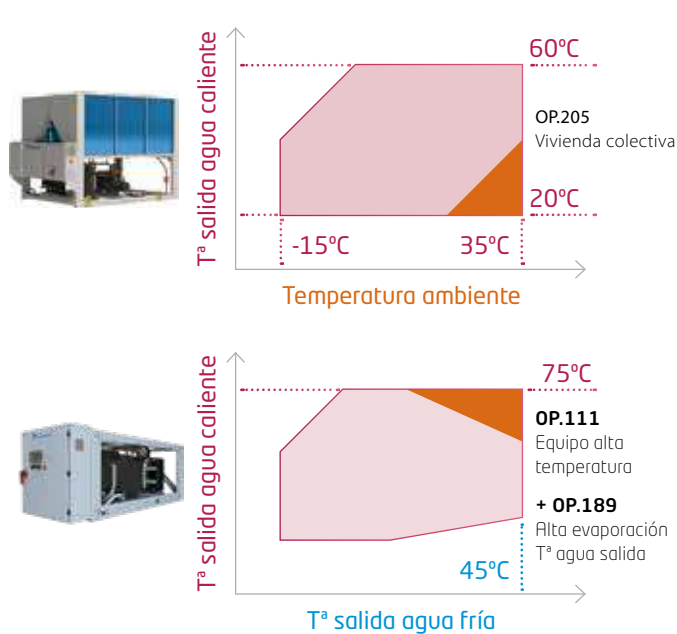

R-32



Gracias a los nuevos refrigerantes utilizados con bajo GWP se logra además dar cumplimiento a la hoja de ruta F-GAS. El R-1234ze con PCA = 1 y el R-32 con PCA = 675, se presenta como la alternativa más ecológica en este momento.

Producción de ACS en edificio de nueva construcción o reemplazo directo de calderas

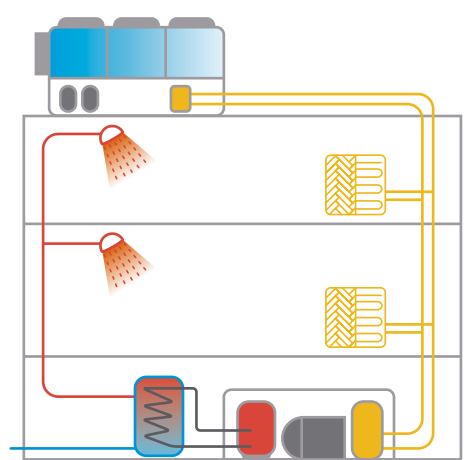

Sistemas bombas de calor a 2 tubos

Centralizado de viviendas, hoteles, gimnasios, etc.

En sistemas de confort donde se combinan las producciones de calefacción y ACS o climatización y ACS se propone un sistema 100% bomba de calor con capacidad de dar servicio a diferentes temperaturas simultáneamente. Así el sistema permitirá proporcionar la demanda de ACS en cualquier circunstancia aportando una gran recuperación de calor cuando el sistema de climatización está demandando frío simultáneamente.

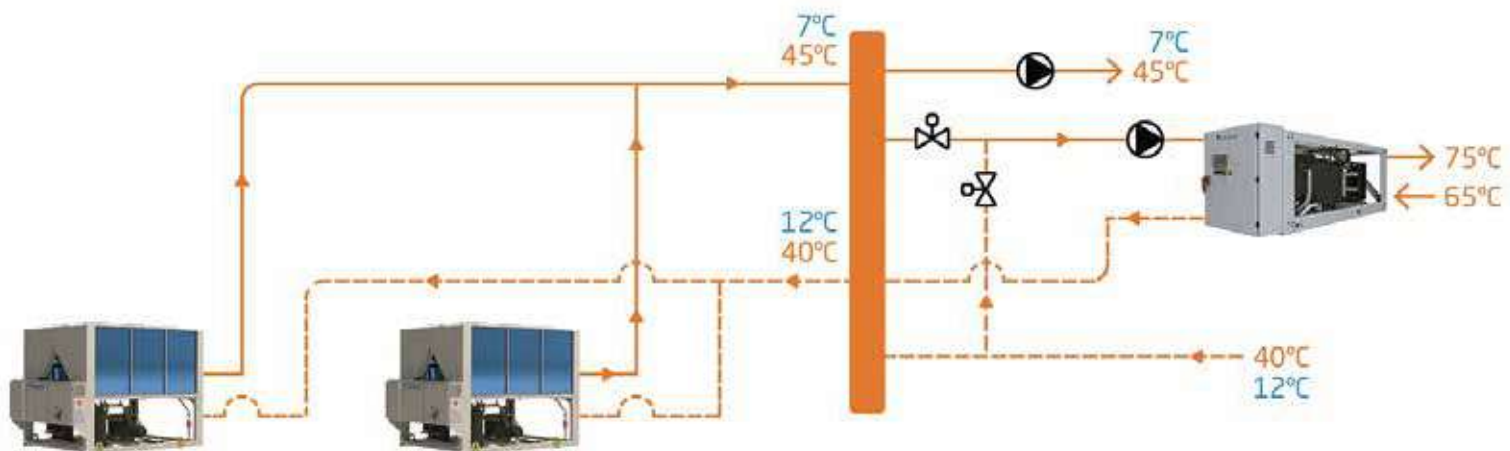

Sistemas bombas de calor a 2 tubos con producción Alta temperatura

Viviendas, edificios de oficinas, etc.

En instalaciones antiguas a 2 tubos, con necesidades de refrigeración y calefacción no contemporáneas, donde la producción de agua caliente se realiza a alta temperatura con caldera, se propone un sistema combinado para el reemplazo del sistema de producción tradicional de enfriadora y caldera por una unidad de condensación por aire junto a una unidad de condensación por agua con posibilidad de producir agua caliente hasta los 75C.

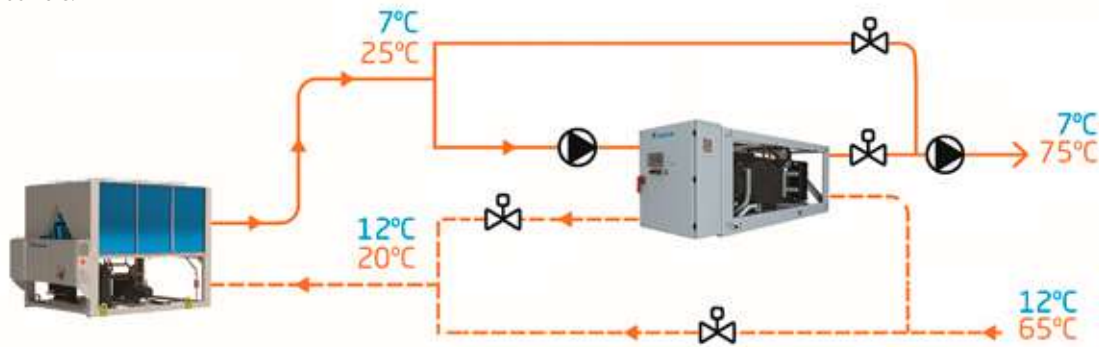

Sistemas bombas de calor a 4 tubos

Hoteles, hospitales, residencias, etc.

En sistemas de confort donde se combinan las producciones de calefacción, climatización y ACS simultánea se propone un sistema 100% bomba de calor con capacidad de dar servicios simultáneos. Así el sistema permitirá proporcionar la demanda de ACS en cualquier circunstancia aportando una gran recuperación de calor cuando el sistema de climatización está demandando frío simultáneamente.

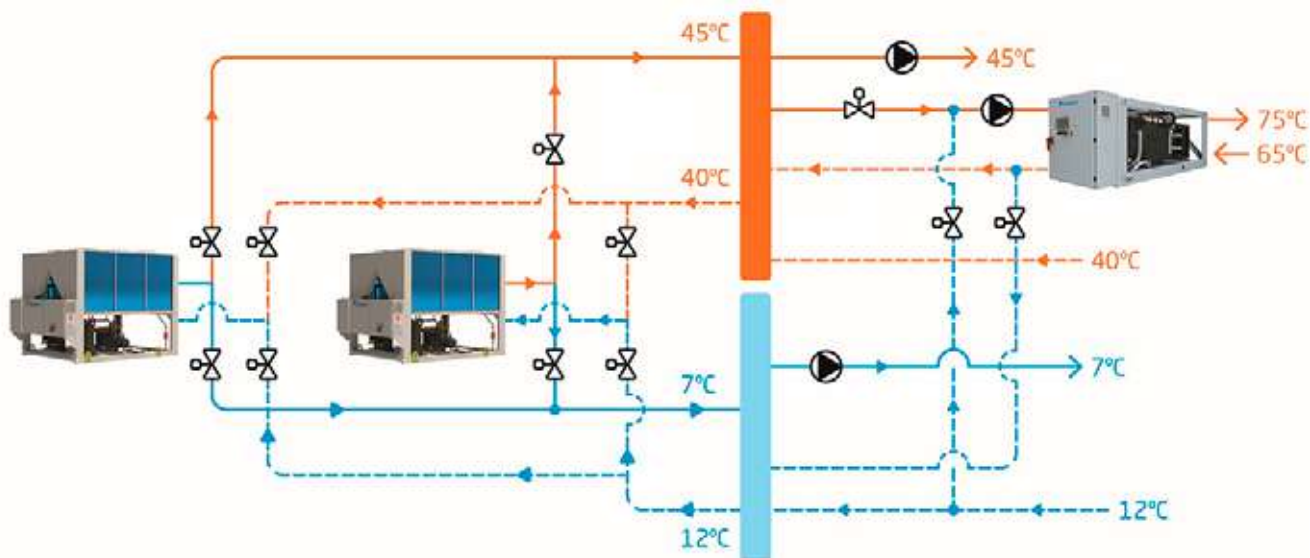

Deslocalización de la producción en instalación existente

En instalaciones existentes en las que se requiera una ampliación de un pequeño porcentaje en capacidad frente al total de la central, se plantea conectar directamente a la red de distribución una unidad agua/agua acorde al siguiente esquema. En función del modo de funcionamiento, se presentarán distintos escenarios (consultar).

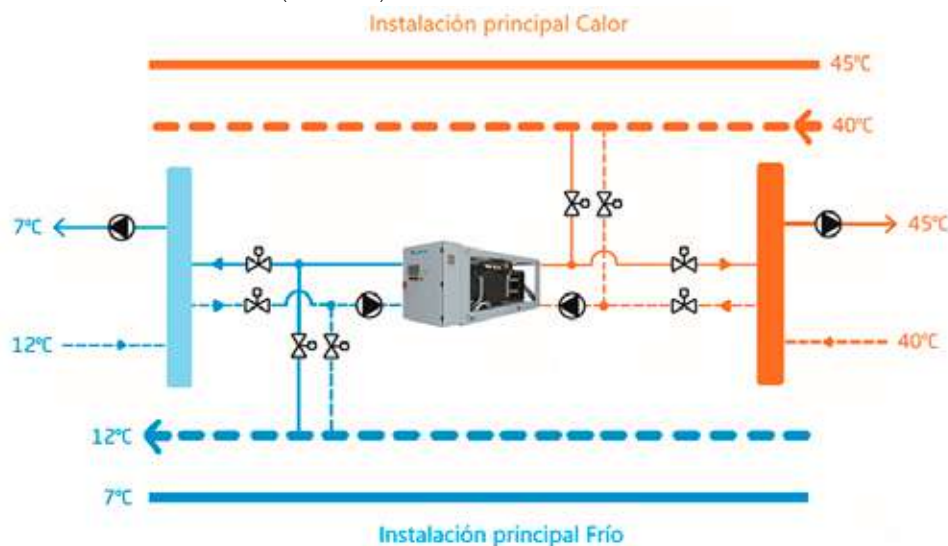

Nota: Los esquemas mostrados son a nivel conceptual y no vinculantes. La instalación hidráulica y sus elementos de control, regulación y seguridad deberán cumplir con la normativa vigente a tal efecto. De igual modo el proyecto/memoria deberá ser elaborado por un técnico competente

BOMBA DE CALOR AGUA-AGUA CON R-1234ze			EWWH090J-SS	EWWH110J-SS	EWWH120J-SS	EWWH130J-SS	EWWH150J-SS	EWWH180J-SS	EWWH200J-SS
Capacidad	Refrigeración	kW	89	107	115	134	150	182	201
	Calefacción		113	138	149	172	199	236	263
Consumo Total	Refrigeración	kW	20,9	25,3	28,5	33,2	37,3	44,3	50,2
	Calefacción		25,8	31,2	35,1	40,9	46,0	56,2	63,6
EER (Según EN14511)			4,25	4,23	4,04	4,03	4,03	4,10	4,00
COP (Según EN14511)			4,40	4,43	4,24	4,20	4,33	4,19	4,13
SCOP (Según EN14511)			3,94	3,89	3,75	3,75	3,77	3,89	3,80
Tipo de compresor			Monotornillo semihermético						
Nº de compresores			1	1	1	1	1	1	1
Nº de circuitos			1	1	1	1	1	1	1
Mínima etapa de regulación			25	25	25	25	25	25	25
Refrigerante R-1234ze (por circuito)	kg / TCO ₂ eq		18,0 / 0,1	35,0 / 0,2	34,0 / 0,2	37,0 / 0,3	37,0 / 0,3	38,0 / 0,3	38,0 / 0,3
	PCA		1	1	1	1	1	1	1
Tipo de evaporador			Placas						
Nº de evaporadores / Contenido de agua			1 / 14,0	1 / 18,0	1 / 14,0	1 / 17,0	1 / 20,0	1 / 26,0	1 / 26,0
Peso en funcionamiento			1.211	1.276	1.378	1.415	1.473	1.663	1.675
Dimensiones	Alto	mm	1.020	1.020	1.020	1.020	1.020	1.020	1.020
	Ancho		913	913	913	913	913	913	913
	Fondo		2.684	2.684	2.684	2.684	2.684	2.684	2.684
Presión sonora			79	79	79	79	79	79	79

BOMBA DE CALOR AGUA-AGUA CON R-134a			EWWD120J-SS	EWWD140J-SS	EWWD150J-SS	EWWD180J-SS	EWWD210J-SS	EWWD250J-SS	EWWD280J-SS
Capacidad	Refrigeración	kW	120	146	154	177	207	255	284
	Calefacción		155	188	204	234	270	332	374
Consumo Total	Refrigeración	kW	28,0	34,0	39,5	45,3	50,4	59,9	70,0
	Calefacción		34,5	42,0	48,8	55,9	62,2	76,2	88,9
EER (Según EN14511)			4,28	4,28	3,91	3,92	4,11	4,26	4,06
COP (Según EN14511)			4,48	4,49	4,18	4,19	4,34	4,36	4,21
SCOP (Según EN14511)			4,40	4,34	4,14	4,15	4,24	4,46	4,21
Tipo de compresor			Monotornillo semihermético						
Nº de compresores			1	1	1	1	1	1	1
Nº de circuitos			1	1	1	1	1	1	1
Mínima etapa de regulación			25	25	25	25	25	25	25
Refrigerante R-134a (por circuito)	kg / TCO ₂ eq		18,0 / 25,7	35,0 / 50,1	34,0 / 48,6	37,0 / 52,9	37,0 / 52,9	38,0 / 54,3	38,0 / 54,3
	PCA		1.430	1.430	1.430	1.430	1.430	1.430	1.430
Tipo de evaporador			Placas						
Nº de evaporadores / Contenido de agua			1 / 14,0	1 / 18,0	1 / 14,0	1 / 17,0	1 / 20,0	1 / 26,0	1 / 26,0
Peso en funcionamiento			1.211	1.276	1.378	1.415	1.473	1.663	1.675
Dimensiones	Alto	mm	1.020	1.020	1.020	1.020	1.020	1.020	1.020
	Ancho		913	913	913	913	913	913	913
	Fondo		2.684	2.684	2.684	2.684	2.684	2.684	2.684
Presión sonora			79	79	79	79	79	79	79

Datos de rendimiento según EN14511

Disponible con refrigerante R-513A

Sistemas 100% Bomba de Calor (nuevos opcionales, nuevas oportunidades): calefacción, ACS y climatización. **Consultar páginas 358 y 359.**

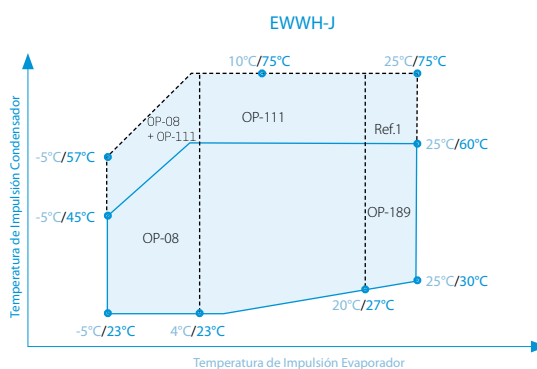
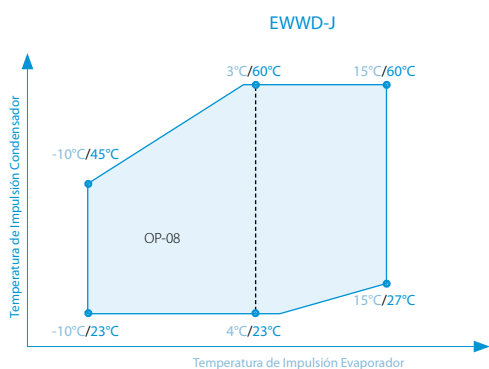

NOTA
Condiciones para el cálculo de capacidades:

1. Temperatura agua entrada / salida en evaporador: 12°C / 7°C en refrigeración.
2. Temperatura agua entrada / salida en condensador: 30°C / 35°C en refrigeración.

La medición del nivel sonoro se realiza en cámara anecoica a 1 m. de la unidad y a 1,5 m. de altura.

Ref.1: OP-111 + OP-189.

Próximamente funcionamiento en el evaporador hasta 45°C (consultar opcionales).

Límites de funcionamiento orientativos, consultar para cada modelo.



¿Conoces
Daikin On Site?



Daikin mAP



LOOP
BY DAIKIN

R-1234ze R-134a

R-513A

Enfriadoras

EWWH-J-SS / EWWD-J-SS

Características

- 1) Rango de potencias: 89 - 284 kW.
- 2) Compresor Monotornillo de Regulación Continua.
- 3) Nueva generación con controlador **Microtech 4**.
- 4) Producción de agua caliente hasta **75°C** con R-1234ze.
- 5) Válvula de expansión electrónica.
- 6) Refrigerante R-134a, R-1234ze y R-513A.
- 7) Diseño compacto y modular.
- 8) Juntas Victaulic en evaporador y condensador.
- 9) Aislamiento de 20 mm de grosor en el evaporador.
- 10) Evaporador de placas y condensador multitubular.
- 11) Interruptor de flujo de serie (evaporador).
- 12) Producción de agua fría hasta -10°C.
- 13) Posibilidad de versión sin condensador también disponible (EWLH-J, EWLD-J).



Daikin mAP

Aplicación móvil para enfriadoras y DAHUs Daikin

La aplicación móvil HMI Daikin mAP (disponible para dispositivos Android e iOS), permite la comunicación e interacción con las enfriadoras y DAHUs de Daikin.



Visualizar parámetros de la unidad



Modificar los parámetros y ajustes de la unidad



Visualizar las alarmas de la unidad



Supervisar y visualizar las tendencias de los datos de la unidad y exportarlos



Actualizar el software de la unidad

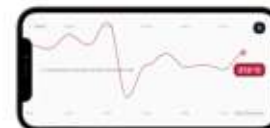

OPCIONALES DISPONIBLES EWW(D)(H)(S)-J

REFERENCIA OPCIONAL	DESCRIPCIÓN
OPTION-06	Arranque suave
OPTION-08	Impulsión en negativo de agua con glicol
OPTION-11	Reles Termicos de compresores
OPTION-15	Monitor de fase y controlador de tensión
OPTION-16	Contador de energía
OPTION-17	"Factor de potencia 0,9"
OPTION-19	Limitador de corriente
OPTION-26	Conexiones doble brida en condensador
OPTION-50	Tubos del condensador Cu/Ni
OPTION-54B	Cuatro pasos condensador (ΔT 20 °C)
OPTION-59	Interruptor de flujo (Condensador)
OPTION-62	Valv. corte succión/Valv. antirretorno
OPTION-63	Manómetros lado alta presión
OPTION-64	Manómetros lado baja presión
OPTION-71	Kit transporte contenedor
OPTION-75	Soportes antivibratorios tipo goma
OPTION-76-B	Sound proof system (compresor)
OPTION-90	Alarma de dispositivo externo
OPTION-91	Válvula de alivio doble con diversor
OPTION-95	Interrup. magnetotermicos en compresores
OPTION-102	Rele a tierra
OPTION-111	Kit alta temperatura
OPTION-112	Kit de transporte
OPTION-121	Detector de fuga de refrigerante
OPTION-133	Instalacion en vertical de 2 unidades
OPTION-155	Modem Daikin On Site (c/antena)
OPTION-189	Alta temperatura impulsión en evaporador
Control / BMS	
EKCMBACIP	Tarjeta de comunicación Bacnet IP
EKCMLON	Tarjeta de comunicación LON
EKRUPCS	Control remoto
OPTION-180	Modbus RTU MSTP
OPTION-181	BACNet MSTP
OPTION-184	Sistema de gestión, control y secuenciación

Nota: Consultar compatibilidades de accesorios en los manuales técnicos.

R-1234ze	BOMBA DE CALOR	TOTAL
	EWWH090-200J-SS	Consultar

R-134a	BOMBA DE CALOR	TOTAL
	EWWD120-280J-SS	Consultar

◦ Nueva generación con **Controlador Microtech 4**

Incluido de serie dos años de mantenimiento y la integración en el sistema de Supervisión remota Daikin On Site. Posibilidad de incluir la medición y registro de consumos y rendimientos (CUMPLIMIENTO RITE). Gracias al OPTION RITE, podremos cumplir con los requerimientos del RITE recogidos en las siguientes instrucciones Técnicas:

- Diseño: "IT1.2.4.4: Contabilización de consumos"
- Mantenimiento y uso: "IT3.4.2: Evaluación periódica del rendimiento de los equipos generadores de frío"

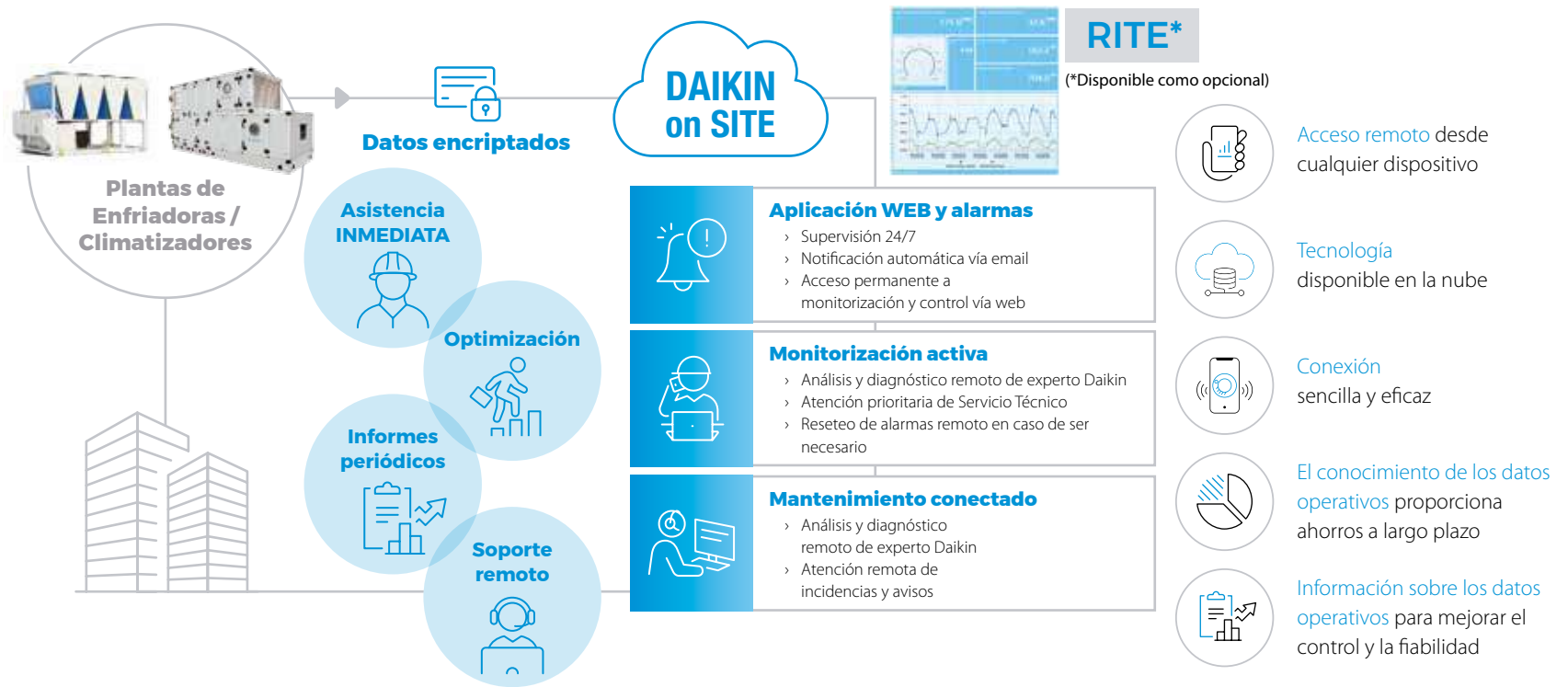

◦ **Daikin mAP**

Aplicación móvil para enfriadoras Daikin

La aplicación móvil HMI Daikin mAP (disponible para dispositivos Android e iOS), permite la comunicación e interacción con las enfriadoras de Daikin. Diseñada para que los usuarios finales y los técnicos puedan realizar operaciones desde su móvil o tablet mientras se realizan las actividades de campo.



- Visualizar parámetros de la unidad
- Visualizar las alarmas de la unidad
- Actualizar el software de la unidad

- Modificar los parámetros y ajustes de la unidad
- Supervisar y visualizar las tendencias de los datos de la unidad y exportarlos

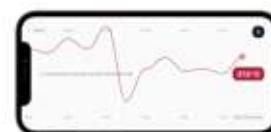

INVERTER

LOOP
BY DAIKIN

R-1234ze

R-134a

¿Conoces
Daikin On Site?

Daikin mAP



INVERTER



Enfriadoras

I EWWH-VZ / EWWD-VZ I

Conoce nuestra
unidad

o Características

- 1) Rango de potencias: 330 kW - 2.100 kW.
- 2) Nuevo compresor Inverter con tecnología "Ratio de Volumen Variable" (VVR), consiguiendo el mejor rendimiento tanto a carga parcial como a plena carga (Valor de SEER de hasta 9,29).
- 3) Refrigerantes R-1234ze, R-134a y R-513A.
- 4) Nueva generación con controlador Microtech 4.
- 5) Producción de agua caliente hasta 75°C con R-1234ze (próximamente hasta 90°C).
- 6) Unidades muy compactas con 1 y 2 compresores.
- 7) 3 Versiones de eficiencia: SILVER, GOLD y PLATINUM. La mayor eficiencia a cargas parciales del mercado.
- 8) Válvula de expansión electrónica.
- 9) Intercambiadores de calor de tipo inundado de alta eficiencia.
- 10) Nuevo diseño del condensador con separador de aceite integral.
- 11) Rápido alcance del punto de consigna.
- 12) No se producen picos de corriente en los arranques.
- 13) Factor de potencia superior a 0,95 de serie.
- 14) Conexiones Victaulic en evaporador y condensador en el lado del evaporador.
- 15) Monitor de fase y controlador de tensión.

Próximamente hasta
90°C de temperatura
de impulsión con
refrigerante R-1234ze



Compresor Monotornillo

OPCIONALES DISPONIBLES EWW(D)(H)(S)-VZ	
REFERENCIA OPCIONAL	DESCRIPCIÓN
OPTION-01	Recuperación de calor total (100%)
OPTION-07A	Versión Bomba de calor
OPTION-08	Impulsión en negativo de agua con glicol
OPTION-16A	Contador de energía+Limitador de energía
OPTION-26	Conexiones doble brida en condensador
OPTION-33	Aislamiento del condensador 20 mm
OPTION-50	Tubos del condensador Cu/Ni
OPTION-52	Dos pasos condensador (ΔT 4-8 °C)
OPTION-58	Interruptor de flujo (Evaporador)
OPTION-59	Interruptor de flujo (Condensador)
OPTION-61	Válvula de corte descarga
OPTION-62	Valv. corte succión/Valv. antirretorno
OPTION-63	Manómetros lado alta presión
OPTION-64	Manómetros lado baja presión
OPTION-71	Kit transporte contenedor
OPTION-76-B	Sound proof system (compressor)
OPTION-76-D	Bajo nivel sonoro (comp. y evap.)
OPTION-95	Interrup. magnetotermicos en compresores
OPTION-102	Rele a tierra
OPTION-103	Evaporador a 1 paso

OPCIONALES DISPONIBLES EWW(D)(H)(S)-VZ	
REFERENCIA OPCIONAL	DESCRIPCIÓN
OPTION-103B	Evaporador de 3 pasos
OPTION-104	Conexiones con doble brida en evaporador
OPTION-110	Rapid Restart - 30 segundos
OPTION-111	Kit alta temperatura
OPTION-112	Kit de transporte
OPTION-121	Detector de fuga de refrigerante
OPTION-146	Aislamiento térmico compresores
OPTION-147	Cuadro eléctrico desmontado
OPTION-149	Dispositivo conmutación automática (ATS)
OPTION-150	Filtros RFI - EN61800-3 Class C2
OPTION-152	Almohadillas de goma
OPTION-155	Modem Daikin On Site (c/antena)
OPTION-174	Impulsión negativa agua con glicol
Control / BMS	
EKCMBACIP	Tarjeta de comunicación Bacnet IP
EKCMLON	Tarjeta de comunicación LON
EKRUPCS	Control remoto
OPTION-180	Modbus RTU MSTP
OPTION-181	BACNet MSTP
OPTION-184	Sistema de gestión, control y secuenciación

Nota: Consultar compatibilidades de accesorios en los manuales técnicos.

	FRÍO SOLO	TOTAL
R-1234ze	Serie SILVER	
	EWWH445-C15VZSS A	Consultar
	Serie GOLD	
	EWWH335-C15VZXS A	Consultar
	Serie PLATINUM	
	EWWH370-C13VZPS A	Consultar

	FRÍO SOLO	TOTAL
R-134a	Serie SILVER	
	EWWD600-C21VZSS A	Consultar
	Serie GOLD	
	EWWD450-C21VZXS A	Consultar
	Serie PLATINUM	
	EWWD505-C18VZPS A	Consultar

SILVER

ENFRIADORAS AGUA-AGUA CON R-1234ze SERIE SILVER			EWWH445VZ SSA1	EWWH515VZ SSA1	EWWH550VZ SSA1	EWWH660VZ SSA1	EWWH770VZ SSA1	EWWH860VZ SSA2	EWWH940VZ SSA2
Capacidad	Refrigeración	kW	443	512	548,5	657,5	767,8	865,2	940,6
Consumo Total		kW	82,8	98,1	106	123	149	172	188
EER (Según EN14511)			5,35	5,22	5,15	5,34	5,14	5,02	5
SEER (Según EN14511)			8,61	8,66	8,62	8,91	8,83	8,16	8,38
IPLV			9,25	9,25	9,24	9,48	9,32	8,94	9,08
Compresor	Tipo		Nuevo compresor monotornillo semihermético de regulación Inverter + VVR						
	Cantidad		1	1	1	1	1	2	2
Nº de circuitos			1	1	1	1	1	2	2
Mínima etapa de regulación		%	20	20	20	20	20	10	10
Refrigerante R-1234ze	kg / TCO ₂ eq		100 / 0,7	110 / 0,77	110 / 0,77	170 / 1,19	180 / 1,26	125 / 0,875	130 / 0,91
(por circuito)	PCA		1	1	1	1	1	1	1
Tipo de evaporador			Evaporador de carcasa y tubos tipo inundado						
Nº de evaporadores / Nº de circuitos			1/1	1/1	1/1	1/1	1/1	1/2	1/2
Contenido de agua evaporador		l	88	88	96	134	156	230	230
Tipo de condensador			Condensador de carcasa y tubos						
Nº de condensadores / Nº de circuitos			1/1	1/1	1/1	1/1	1/1	1/2	1/2
Contenido de agua condensador		l	81	102	102	126	217	180	200
Dimensiones	Alto	mm	2.123	2.123	2.123	2.292	2.487	2.296	2.296
	Ancho	mm	1.178	1.179	1.179	1.233	1.303	1.484	1.487
	Fondo	mm	3.722	3.750	3.750	3.690	3.822	4.792	4.792
Peso en funcionamiento		kg	2.977	3.033	3.053	3.611	4.488	5.980	6.220
Potencia sonora		dBA	101	105	105	105	107	106	106
Presión sonora			82	86	86	86	88	87	87

GOLD

ENFRIADORAS AGUA-AGUA CON R-1234ze SERIE GOLD			EWWH335VZ XSA1	EWWH365VZ XSA1	EWWH450VZ XSA1	EWWH525VZ XSA1	EWWH580VZ XSA1	EWWH670VZ XSA1	EWWH800VZ XSA1	EWWH875VZ XSA2	EWWH950VZ XSA2
Capacidad	Refrigeración	kW	329	365	448	520,6	579,2	665,4	788,2	877,4	952
Consumo Total		kW	60,5	66,6	81	96	110	121	147	168	184
EER (Según EN14511)			5,44	5,48	5,53	5,42	5,29	5,49	5,37	5,23	5,16
SEER (Según EN14511)			7,6	7,88	8,79	8,88	8,78	9,1	9,06	8,35	8,55
IPLV			8,51	8,79	9,46	9,51	9,47	9,63	9,65	9,19	9,27
Compresor	Tipo		Nuevo compresor monotornillo semihermético de regulación Inverter + VVR								
	Cantidad		1	1	1	1	1	1	1	2	2
Nº de circuitos			1	1	1	1	1	1	1	2	2
Mínima etapa de regulación		%	20	20	20	20	20	20	20	10	10
Refrigerante R-1234ze	kg / TCO ₂ eq		95 / 0,665	95 / 0,665	100 / 0,7	110 / 0,77	170 / 1,19	170 / 1,19	180 / 1,26	125 / 0,875	130 / 0,91
(por circuito)	PCA		1	1	1	1	1	1	1	1	1
Tipo de evaporador			Evaporador de carcasa y tubos tipo inundado								
Nº de evaporadores / Nº de circuitos			1/1	1/1	1/1	1/1	1/1	1/2	1/2	1/2	1/2
Contenido de agua evaporador		l	70	88	136	134	134	168	199	270	270
Tipo de condensador			Condensador de carcasa y tubos								
Nº de condensadores / Nº de circuitos			1/1	1/1	1/1	1/1	1/1	1/2	1/2	1/2	1/2
Contenido de agua condensador		l	81	92	126	145	126	217	241	240	250
Dimensiones	Alto	mm	2.135	2.135	2.123	2.235	2.235	2.487	2.487	2.296	2.296
	Ancho	mm	1.178	1.178	1.179	1.189	1.189	1.303	1.303	1.484	1.639
	Fondo	mm	3.722	3.722	3.750	3.690	3.690	3.822	3.822	4.792	4.792
Peso en funcionamiento		kg	3.098	3.006	3.274	3.648	3.611	4.518	4.860	6.370	6.760
Potencia sonora		dBA	97	99	101	105	105	105	107	106	106
Presión sonora			78	80	82	86	86	86	88	87	87

PLATINUM

ENFRIADORAS AGUA-AGUA CON R-1234ze SERIE PLATINUM			EWWH370VZ PSA1	EWWH530VZ PSA1	EWWH680VZ PSA1	EWWH880VZ PSA2	EWWHC12VZ PSA2	EWWHC13VZ PSA2
Capacidad	Refrigeración	kW	369	525	677	884	1.180	1.295
Consumo Total		kW	64,7	94,9	119	166	221	247
EER (Según EN14511)			5,71	5,53	5,67	5,34	5,35	5,25
SEER (Según EN14511)			8,12	9,02	9,29	8,56	9,01	8,92
IPLV			9,13	9,68	9,96	9,37	9,56	9,61
Compresor	Tipo		Nuevo compresor monotornillo semihermético de regulación Inverter + VVR					
	Cantidad		1	1	1	2	2	2
Nº de circuitos			1	1	1	2	2	2
Mínima etapa de regulación		%	20	20	20	10	10	10
Refrigerante R-1234ze	kg / TCO ₂ eq		100 / 0,7	150 / 1,05	180 / 1,26	145 / 1,015	160 / 1,12	175 / 1,225
(por circuito)	PCA		1	1	1	1	1	1
Tipo de evaporador			Evaporador de carcasa y tubos tipo inundado					
Nº de evaporadores / Nº de circuitos			1/1	1/1	1/1	1/1	1/1	1/2
Contenido de agua evaporador		l	96	168	199	320	380	480
Tipo de condensador			Condensador de carcasa y tubos					
Nº de condensadores / Nº de circuitos			1/1	1/1	1/1	1/1	1/1	1/1
Contenido de agua condensador		l	126	217	241	270	390	470
Dimensiones	Alto	mm	2.108	2.430	2.487	2.302	2.500	2.493
	Ancho	mm	1.179	1.287	1.303	1.579	1.610	1.769
	Fondo	mm	3.750	3.822	3.822	4.508	4.750	4.874
Peso en funcionamiento		kg	3.375	4.349	4.660	6.900	8.300	9.200
Potencia sonora		dBA	99	105	105	106	107	109
Presión sonora			80	86	86	87	88	89

Datos de rendimiento según EN14511



EWWHC10VZ SSA2	EWWHC12VZ SSA2	EWWHC13VZ SSA2	EWWHC14VZ SSA2	EWWHC15VZ SSA2
1,012	1,142	1,271	1,396	1,525
205	235	254	282	303
4,93	4,87	5,01	4,95	5,04
8,69	8,48	8,7	8,84	8,43
9,13	9,14	9,3	9,13	9,34
Nuevo compresor monotornillo semihermético de regulación Inverter + VVR				
2	2	2	2	2
2	2	2	2	2
10	10	10	10	10
145 / 1,015	145 / 1,015	160 / 1,12	160 / 1,12	175 / 1,225
1	1	1	1	1
Evaporador de carcasa y tubos tipo inundado				
1/2	1/2	1/2	1/2	1/2
270	270	320	320	380
Condensador de carcasa y tubos				
1/2	1/2	1/2	1/2	1/2
200	200	270	250	430
2.296	2.296	2.350	2.338	2.498
1.487	1.484	1.580	1.627	1.753
4.792	4.792	4.508	4.508	4.750
6.290	6.690	7.480	7.830	9.070
107	107	108	108	110
88	88	89	89	90

Nuevo refrigerante



EWWHC11VZ XSA2	EWWHC12VZ XSA2	EWWHC13VZ XSA2	EWWHC14VZ XSA2	EWWHC15VZ XSA2
1,029	1,169	1,288	1,422	1,540
198	224	248	275	298
5,19	5,22	5,19	5,16	5,16
8,87	8,87	8,87	9,15	8,39
9,46	9,37	9,52	9,23	9,5
Nuevo compresor monotornillo semihermético de regulación Inverter + VVR				
2	2	2	2	2
2	2	2	2	2
10	10	10	10	10
145 / 1,015	145 / 1,015	160 / 1,12	160 / 1,12	175 / 1,225
1	1	1	1	1
Evaporador de carcasa y tubos tipo inundado				
1/2	1/2	1/2	1/2	1/2
320	320	380	480	480
Condensador de carcasa y tubos				
1/2	1/2	1/2	1/2	1/2
290	290	390	290	480
2.301	2.350	2.500	2.469	2.493
1.579	1.580	1.610	1.704	1.769
4.508	4.508	4.750	4.874	4.874
7.130	7.530	8.300	8.560	9.630
107	107	108	109	110
88	88	89	89	90

Próximamente disponible opcional para impulsar hasta 90°C

Sistemas 100% Bomba de Calor (nuevos opcionales, nuevas oportunidades): calefacción, ACS y climatización. **Consultar páginas 358 y 359.**

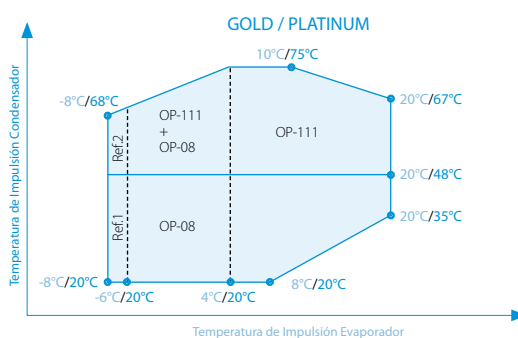
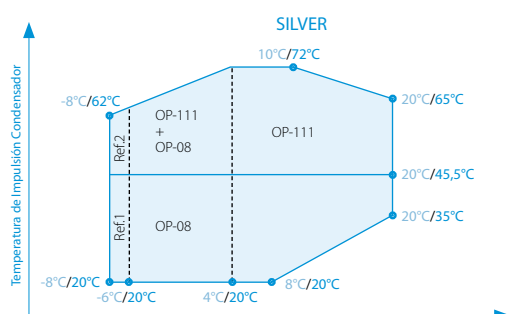

x°C / y°C : x temperatura de impulsión evaporador y temperatura de impulsión condensador

NOTA
Condiciones para el cálculo de capacidades:

1. Temperatura agua entrada / salida en evaporador: 12°C / 7°C en refrigeración.
2. Temperatura agua entrada / salida en condensador: 30°C / 35°C en refrigeración.

La medición del nivel sonoro se realiza en cámara anecoica a 1 m. de la unidad y a 1,5 m. de altura.

Ref.1: OP-174 Ref.2: OP-174 + OP-111

Próximamente funcionamiento en el evaporador hasta 45°C (consultar opcionales).

Límites de funcionamiento orientativos, consultar para cada modelo.

SILVER

ENFRIADORAS AGUA-AGUA CON R-134a SERIE SILVER			EWWD600VZ SS A1	EWWD700VZ SS A1	EWWD760VZ SS A1	EWWD890VZ SS A1	EWWD10VZ SS A1	EWWD12VZ SS A2	EWWD13VZ SS A2
Capacidad	Refrigeración	kW	610	704	756	894	1.039	1.173	1.288
Consumo Total		kW	111	133	143	162	197	231	252
EER (Según EN 14511)			5,5	5,31	5,3	5,52	5,29	5,07	5,11
SEER (Según EN14511)			8,7	8,7	8,63	8,49	8,5	8,63	8,49
IPLV			9,43	9,36	9,4	9,37	9,4	9,52	9,56
Compresor	Tipo		Nuevo compresor monotornillo semihermético de regulación Inverter						
	Cantidad		1	1	1	1	1	2	2
Nº de circuitos			1	1	1	1	1	2	2
Mínima etapa de regulación		%	20	20	20	20	20	10	10
Refrigerante			R134a						
Tipo de evaporador			Evaporador de carcasa y tubos tipo inundado						
Nº de evaporadores / Nº de circuitos			1/1	1/1	1/1	1/1	1/1	1/2	1/2
Contenido de agua evaporador		l	88	88	96	134	156	230	230
Tipo de condensador			Condensador de carcasa y tubos						
Nº de condensadores / Nº de circuitos			1/1	1/1	1/1	1/1	1/1	1/2	1/2
Contenido de agua condensador		l	81	102	102	126	217	180	200
Dimensiones	Alto		2.123	2.123	2.123	2.292	2.487	2.296	2.296
	Ancho	mm	1.178	1.179	1.179	1.233	1.303	1.484	1.487
	Fondo		3.722	3.750	3.750	3.690	3.822	4.792	4.792
Peso en funcionamiento		kg	2.977	3.033	3.053	3.611	4.488	5.980	6.220
Potencia sonora		dBA	101	105	105	105	107	106	106
Presión sonora			82	86	86	86	88	87	87

GOLD

ENFRIADORAS AGUA-AGUA CON R-134a SERIE GOLD			EWWD450VZ XS A1	EWWD500VZ XS A1	EWWD610VZ XS A1	EWWD710VZ XS A1	EWWD800VZ XS A1	EWWD900VZ XS A1	EWWD11VZ XS A1	EWWD12VZ XS A2	EWWD13VZ XS A2
Capacidad	Refrigeración	kW	449	501	613	713	794	901	1.053	1.193	1.304
Consumo Total		kW	81	90	109	129	146	159	193	222	244
EER (Según EN14511)			5,54	5,57	5,62	5,53	5,44	5,67	5,46	5,37	5,34
SEER (Según EN14511)			8,32	8,43	8,88	8,95	8,84	8,64	8,81	8,89	8,76
IPLV			9,42	9,59	9,52	9,66	9,64	9,48	9,58	9,66	9,67
Compresor	Tipo		Nuevo compresor monotornillo semihermético de regulación Inverter + VVR								
	Cantidad		1	1	1	1	1	1	1	2	2
Nº de circuitos			1	1	1	1	1	1	1	2	2
Mínima etapa de regulación		%	20	20	20	20	20	20	20	10	10
Refrigerante R-134a (por circuito)	kg / TCO ₂ eq PCA		95 / 136 1.430	95 / 136 1.430	100 / 143 1.430	110 / 157 1.430	170 / 243 1.430	170 / 243 1.430	180 / 257 1.430	125 / 179 1.430	130 / 186 1.430
Tipo de evaporador			Evaporador de carcasa y tubos tipo inundado								
Nº de evaporadores / Nº de circuitos			1/1	1/1	1/1	1/1	1/1	1/2	1/2	1/2	1/2
Contenido de agua evaporador		l	70	88	136	134	134	168	199	270	270
Tipo de condensador			Condensador de carcasa y tubos								
Nº de condensadores / Nº de circuitos			1/1	1/1	1/1	1/1	1/1	1/2	1/2	1/2	1/2
Contenido de agua condensador		l	81	92	126	145	126	217	241	240	250
Dimensiones	Alto		2.135	2.135	2.123	2.235	2.235	2.487	2.487	2.296	2.296
	Ancho	mm	1.178	1.178	1.179	1.189	1.189	1.303	1.303	1.484	1.639
	Fondo		3.722	3.722	3.750	3.690	3.690	3.822	3.822	4.792	4.792
Peso en funcionamiento		kg	3.098	3.006	3.274	3.648	3.611	4.518	4.860	6.370	6.760
Potencia sonora		dBA	97	99	101	105	105	105	107	106	106
Presión sonora			78	80	82	86	86	86	88	87	87

PLATINUM

ENFRIADORAS AGUA-AGUA CON R-134a SERIE PLATINUM			EWWD505VZ PS A1	EWWD715VZ PS A1	EWWD910VZ PS A1	EWWD12VZ PS A2	EWWD16VZ PS A2	EWWD18VZ PS A2
Capacidad	Refrigeración	kW	505	718	908	1.201	1.604	1.757
Consumo Total		kW	88	127	156	219	292	326
EER (Según EN14511)			5,74	5,65	5,82	5,48	5,49	5,39
SEER (Según EN14511)			8,69	9,08	8,81	9,04	9,05	8,95
IPLV			9,61	9,68	9,57	9,79	9,82	9,92
Compresor	Tipo		Nuevo compresor monotornillo semihermético de regulación Inverter + VVR					
	Cantidad		1	1	1	2	2	2
Nº de circuitos			1	1	1	2	2	2
Mínima etapa de regulación		%	20	20	20	10	10	10
Refrigerante R-134a (por circuito)	kg / TCO ₂ eq PCA		100 / 143 1.430	150 / 215 1.430	180 / 257 1.430	145 / 207 1.430	160 / 229 1.430	175 / 250 1.430
Tipo de evaporador			Evaporador de carcasa y tubos tipo inundado					
Nº de evaporadores / Nº de circuitos			1/1	1/1	1/1	1/1	1/1	1/2
Contenido de agua evaporador		l	96	168	199	320	380	480
Tipo de condensador			Condensador de carcasa y tubos					
Nº de condensadores / Nº de circuitos			1/1	1/1	1/1	1/1	1/1	1/2
Contenido de agua condensador		l	126	217	241	270	390	470
Dimensiones	Alto		2.108	2.430	2.487	2.302	2.500	2.493
	Ancho	mm	1.179	1.287	1.303	1.579	1.610	1.769
	Fondo		3.750	3.822	3.822	4.508	4.750	4.874
Peso en funcionamiento		kg	3.375	4.349	4.660	6.900	8.300	9.200
Potencia sonora		dBA	99	105	105	106	107	109
Presión sonora			80	86	86	87	88	89

Datos de rendimiento según EN14511



EWWD14VZ SS A2	EWWD16VZ SS A2	EWWD17VZ SS A2	EWWD19VZ SS A2	EWWD21VZ SS A2
1.381	1.552	1.722	1.875	2.051
276	315	339	381	404
5	4,93	5,08	4,93	5,08
8,48	8,22	8,67	8,25	8,67
9,57	9,36	9,7	9,38	9,65
Nuevo compresor monotornillo semihermético de regulación Inverter				
2	2	2	2	2
2	2	2	2	2
10	10	10	10	10
R134a				
Evaporador de carcasa y tubos tipo inundado				
1/2	1/2	1/2	1/2	1/2
270	270	320	320	380
Condensador de carcasa y tubos				
1/2	1/2	1/2	1/2	1/2
200	200	270	250	430
2.296	2.296	2.350	2.338	2.498
1.487	1.484	1.580	1.627	1.753
4.792	4.792	4.508	4.508	4.750
6.290	6.690	7.480	7.830	9.070
107	107	108	108	110
88	88	89	89	90

EWWD14VZ XS A2	EWWD16VZ XS A2	EWWD17VZ XS A2	EWWD19VZ XS A2	EWWD21VZ XS A2
1.405	1.592	1.748	1.911	2.068
263	296	329	366	395
5,34	5,38	5,31	5,22	5,24
8,9	8,88	8,89	8,63	8,81
9,76	9,74	9,82	9,68	9,7
Nuevo compresor monotornillo semihermético de regulación Inverter + VVR				
2	2	2	2	2
2	2	2	2	2
10	10	10	10	10
145 / 207	145 / 207	160 / 229	160 / 229	175 / 250
1.430	1.430	1.430	1.430	1.430
Evaporador de carcasa y tubos tipo inundado				
1/2	1/2	1/2	1/2	1/2
320	320	380	480	480
Condensador de carcasa y tubos				
1/2	1/2	1/2	1/2	1/2
290	290	390	290	480
2.301	2.350	2.500	2.469	2.493
1.579	1.580	1.610	1.704	1.769
4.508	4.508	4.750	4.874	4.874
7.130	7.530	8.300	8.560	9.630
107	107	108	109	110
88	88	89	89	90

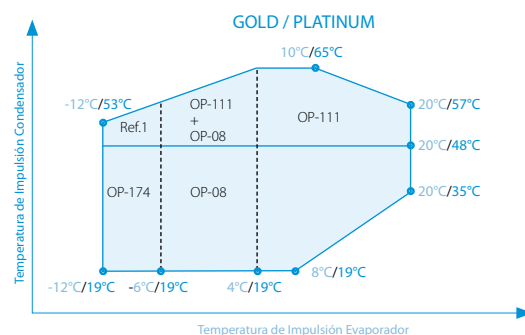
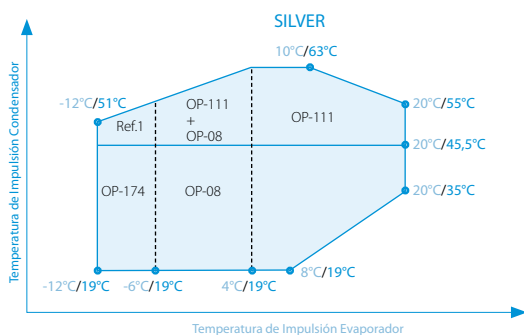

x°C / y°C : x temperatura de impulsión evaporador y temperatura de impulsión condensador

NOTA

Condiciones para el cálculo de capacidades:

1. Temperatura agua entrada / salida en evaporador: 12°C / 7°C en refrigeración.
2. Temperatura agua entrada / salida en condensador: 30°C / 35°C en refrigeración.

La medición del nivel sonoro se realiza en cámara anecoica a 1 m. de la unidad y a 1,5 m. de altura.

Ref.1: OP-174 + OP-111

Próximamente funcionamiento en el evaporador hasta 45°C (consultar opcionales).

Límites de funcionamiento orientativos, consultar para cada modelo.

◦ ¿Por qué elegir la gama de enfriadoras EWWD-DZ y EWWH-DZ?

Las enfriadoras DZ incorporan las características más avanzadas del mercado, siendo alguna de ellas únicas.

Tecnología de levitación magnética

Equipos con compresores centrífugos que utilizan rodamientos magnéticos, eliminando el rozamiento y evitando el uso de aceite, variador de frecuencia integrado (tecnología Inverter) y tecnología de transmisión directa de alta velocidad.

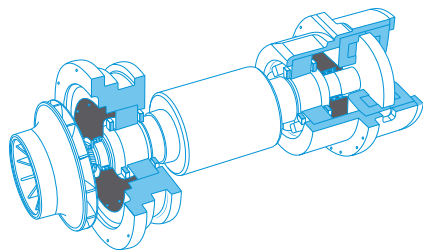

Eficiencia a carga parcial líder en la industria

El compresor de alta eficiencia Inverter se combina con intercambiadores de calor de muy alta eficiencia para lograr los mayores rendimientos del mercado.

Mayor fiabilidad

Gracias a la tecnología de la levitación magnética se elimina el rozamiento y no necesita un sistema de lubricación, lo que resulta en una mayor fiabilidad y un mantenimiento reducido.

Diseño de edificios verdes

Desarrollado para lograr la máxima eficiencia y preparado para el futuro, cumpliendo con los estándares regulatorios y de diseño actuales, así como con los objetivos energéticos de la UE a largo plazo.

Flexibilidad de aplicación

La serie DZ incluye modelos adecuados tanto para operación de alta condensación (aplicación de refrigerador seco) como para operación de baja condensación (aplicaciones de torre de enfriamiento).

◦ Sistemas de monitorización continua DoS



Daikin mAP



R-1234ze

Enfriadoras centrífugas Inverter

EWWH-DZ



LOOP BY DAIKIN

R-134a

Enfriadoras centrífugas Inverter

EWWD-DZ



o Características

- 1) Rango de potencias: 220 – 2.200 kW.
- 2) Compresor centrífugo de levitación magnética (sin fricción).
- 3) Nueva generación con controlador Microtech 4.
- 4) Control continuo de capacidad y regulación Inverter.
- 5) Refrigerantes R-1234ze, R-134a y R-513A.
- 6) La mayor eficiencia estacional del mercado.
- 7) Los más bajos niveles sonoros.
- 8) Muy bajos costes de mantenimiento debido a la ausencia de rozamiento, gracias al compresor de levitación magnética que elimina la presencia de aceite para su lubricación.
- 9) Gran durabilidad.
- 10) Rápido alcance del punto de consigna.
- 11) No se producen picos de corriente en el arranque.
- 12) Factor de potencia superior a 0,95.
- 13) Pesos y dimensiones muy reducidos.
- 14) Evaporador inundado.
- 15) Válvula de expansión electrónica.



Disponible con refrigerante R-513A

o Daikin mAP

Aplicación móvil para enfriadoras y DAHUs Daikin

La aplicación móvil HMI Daikin mAP (disponible para dispositivos Android e iOS), permite la comunicación e interacción con las enfriadoras de Daikin.



Visualizar parámetros de la unidad



Modificar los parámetros y ajustes de la unidad



Visualizar las alarmas de la unidad



Supervisar y visualizar las tendencias de los datos de la unidad y exportarlos



Actualizar el software de la unidad

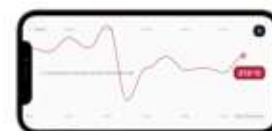

OPCIONALES DISPONIBLES EWW(D)(H)(S)-DZ

REFERENCIA OPCIONAL	DESCRIPCIÓN
OPTION-07A	Versión Bomba de calor
OPTION-16	Contador de energía
OPTION-22	Caja agua marina evap. Victaulic (2 P)
OPTION-26	Conexiones doble brida en condensador
OPTION-33	Aislamiento del condensador 20 mm
OPTION-38	Caja agua marina cond. Victaulic (2 P)
OPTION-50	Tubos del condensador Cu/Ni
OPTION-53B	CONDENSER 3 PASSES
OPTION-58	Interruptor de flujo (Evaporador)
OPTION-59	Interruptor de flujo (Condensador)
OPTION-61	Válvula de corte descarga
OPTION-62	Valv. corte succión/Valv. antirretorno
OPTION-63	Manómetros lado alta presión
OPTION-64	Manómetros lado baja presión
OPTION-71	Kit transporte contenedor
OPTION-76-B	Sound proof system (compressor)
OPTION-95	Interrup. magnetotermicos en compresores
OPTION-102	Rele a tierra
OPTION-103B	Evaporador de 3 pasos
OPTION-104	Conexiones con doble brida en evaporador
OPTION-110	Rapid Restart - 30 segundos
OPTION-121	Detector de fuga de refrigerante
OPTION-146	Aislamiento térmico compresores
OPTION-149	Dispositivo conmutación automática (ATS)
OPTION-152	Almohadillas de goma
OPTION-155	Modem Daikin On Site (c/antena)
OPTION-169	Pantalla táctil portátil
OPTION-170	Carga de nitrógeno en el lado del agua
OPTION-175	Bypass de gas caliente - HGBP
OPTION-179	Int. seguridad de alta presión (EN378-2)
OPTION-189	Alta temperatura impulsión en evaporador
Control / BMS	
EKMBACIP	Tarjeta de comunicación Bacnet IP
EKMLON	Tarjeta de comunicación LON
EKRUPCS	Control remoto
OPTION-180	Modbus RTU MSTP
OPTION-181	BACNet MSTP
OPTION-184	Sistema de gestión, control y secuenciación

Nota: Consultar compatibilidades de accesorios en los manuales técnicos.

R-1234ze	FRÍO SOLO	TOTAL
	EWWH230-C14DZX	Consultar

R-134a	FRÍO SOLO	TOTAL
	EWWD320-C22DZX	Consultar

ENFRIADORAS AGUA-AGUA CON R-1234ze		EWWH230 DZXSA1	EWWH245 DZXEA1	EWWH320 DZXSA1	EWWH345 DZXEA1	EWWH380 DZXSA1	EWWH405 DZXEA1	EWWH455 DZXSA2	EWWH430 DZXSA2	EWWH460 DZXSA1
Capacidad de refrigeración	kW	227	242	318	339	376	402	455	455	461
Consumo Total	kW	45,6	47,9	60,4	63,3	71,4	75	90,6	93,2	79,3
EER (Según EN 14511)		4,98	5,05	5,27	5,36	5,27	5,36	5,02	4,89	5,82
SEER (Según EN 14511)		8,46	8,48	8,84	8,95	8,84	8,94	8,74	8,74	8,58
IPLV		9,61	9,64	9,79	9,88	9,83	9,94	9,68	9,71	9,73
Compresor	Tipo	Compresor centrífugo Inverter de levitación magnética								
	Cantidad	1	1	1	1	1	1	2	2	1
Nº de circuitos		1	1	1	1	1	1	1	1	1
Mínima etapa de regulación	%	30	29	21	20	21	20	16	15	15
Refrigerante R-1234ze	kg / TCO ₂ eq	120 / 0,84	130 / 0,91	120 / 0,84	130 / 0,91	120 / 0,84	130 / 0,91	120 / 0,84	180 / 1,26	120 / 0,84
	PCA	1	1	1	1	1	1	1	1	1
Tipo de evaporador		Carcasa y tubos tipo inundado								
Contenido de agua evaporador	l	70	70	96	96	107	107	107	134	107
Tipo de condensador		Carcasa y tubos								
Contenido de agua condensador	l	83	83	100	100	120	120	120	170	120
Dimensiones	Alto	1.865	1.865	1.865	1.865	1.865	1.865	1.985	1.985	1.985
	Ancho	1.055	1.055	1.055	1.055	1.055	1.055	1.160	1.160	1.160
	Fondo	3.625	3.625	3.625	3.625	3.625	3.625	3.585	3.625	3.585
Peso en funcionamiento	kg	1.973	2.033	2.216	2.276	2.347	2.407	3.197	3.344	3.197
Potencia sonora	dBA	88	88	89	89	90	90	91	91	91
Presión sonora	dBA	70	70	71	71	72	72	73	73	73

ENFRIADORAS AGUA-AGUA CON R-134a		EWWD320 DZXSA1	EWWD340 DZXEA1	EWWD440 DZXSA1	EWWD470 DZXEA1	EWWD530 DZXSA1	EWWD570 DZXEA1	EWWD640 DZXSA2	EWWD610 DZXSA2	EWWD680 DZXEA2
Capacidad de refrigeración	kW	320	341	443	474	528	566	638	639,9	682
Consumo Total	kW	66,5	69,9	88,5	93,5	103	108	132	137	139
EER (Según EN 14511)		4,81	4,88	5	5,07	5,14	5,22	4,85	4,68	4,91
SEER (Según EN 14511)		8,56	8,57	8,05	8,09	8,29	8,34	8,92	8,81	8,93
IPLV		9,68	9,57	9,67	9,62	10	10	9,78	9,66	9,63
Compresor	Tipo	Compresor centrífugo Inverter de levitación magnética								
	Cantidad	1	1	1	1	1	1	2	2	2
Nº de circuitos		1	1	1	1	1	1	1	1	1
Mínima etapa de regulación	%	30	29	21	20	21	20	16	15	15
Refrigerante R-134a	kg / TCO ₂ eq	120 / 172	130 / 186	120 / 172	130 / 186	120 / 172	130 / 186	120 / 172	180 / 257	120 / 172
	PCA	1.430	1.430	1.430	1.430	1.430	1.430	1.430	1.430	1.430
Tipo de evaporador		Carcasa y tubos tipo inundado								
Contenido de agua evaporador	l	70	70	96	96	107	107	107	134	107
Tipo de condensador		Carcasa y tubos								
Contenido de agua condensador	l	83	83	100	100	120	120	120	170	120
Dimensiones	Alto	1.865	1.865	1.865	1.865	1.865	1.865	1.985	1.985	1.985
	Ancho	1.055	1.055	1.055	1.055	1.055	1.055	1.160	1.160	1.160
	Fondo	3.625	3.625	3.625	3.625	3.625	3.625	3.585	3.625	3.585
Peso en funcionamiento	kg	1.973	2.033	2.216	2.276	2.347	2.407	3.197	3.344	3.197
Potencia sonora	dBA	88	88	89	89	90	90	91	91	91
Presión sonora	dBA	70	70	71	71	72	72	73	73	73

Datos de rendimiento según EN14511



¿Conoces Daikin On Site?



Disponible con refrigerante R-513A

EWWH470 DZXEA2	EWWH480 DZXEA1	EWWH490 DZXEA2	EWWH640 DZXSA2	EWWH685 DZXEA2	EWWH755 DZXSA2	EWWH810 DZXEA2	EWWH920 DZXSA2	EWWH955 DZXEA2	EWWHC10 DZXEA3	EWWHC11 DZXSA3	EWWHC12 DZXEA3	EWWHC13 DZXSA3	EWWHC14 DZXSA3
487	475	484	637	679	752	803	918	945	1033	1126	1226	1352	1417
98,5	79,4	95	120	126	142	149	159	159	193	217	230	238	239
4,94	5,97	5,10	5,30	5,38	5,30	5,38	5,79	5,94	5,35	5,20	5,34	5,69	5,94
8,81	8,67	8,83	8,99	9,11	9,04	9,16	9,03	9,10	9,18	9,06	9,18	9,18	9,37
9,62	9,87	9,74	9,99	10,10	10,10	10,10	9,99	10,10	9,92	9,91	9,98	9,98	9,94
Compresor centrífugo Inverter de levitación magnética													
2	1	2	2	2	2	2	2	2	3	3	3	3	3
1	1	1	1	1	1	1	1	1	1	1	1	1	1
15	18	17	11	10	11	10	9	9	7	7	7	7	7
200 / 1,40	180 / 1,26	190 / 1,33	180 / 1,26	200 / 1,40	230 / 1,61	250 / 1,75	230 / 1,61	250 / 1,75	400 / 2,80	340 / 2,38	420 / 2,94	390 / 2,75	470 / 3,29
1	1	1	1	1	1	1	1	1	1	1	1	1	1
Carcasa y tubos tipo inundado													
134	134	134	156	156	199	199	229	229	272	317	317	444	444
Carcasa y tubos													
170	188	188	211	211	263	263	320	320	360	443	443	604	604
1.985	1.985	1.985	1.985	1.985	2.200	2.200	2.200	2.200	2.083	2.225	2.225	2.290	2.290
1.160	1.160	1.160	1.160	1.160	1.270	1.270	1.270	1.270	1.510	1.510	1.510	1.510	1.510
3.625	3.585	3.585	3.585	3.585	3.580	3.580	3.580	3.580	4.793	4.768	4.768	4.812	4.812
3.354	3.102	3.162	3.458	3.568	4.292	4.412	4.579	4.699	5.370	5.540	5.890	6.570	6.920
91	91	91	92	92	93	93	94	94	99	100	100	101	101
73	73	73	74	74	75	75	76	76	80	81	81	82	82

EWWD670 DZXEA2	EWWD700 DZXSA1	EWWD740 DZXEA1	EWWD880 DZXSA2	EWWD950 DZXEA2	EWWD10 DZXSA2	EWWD11 DZXEA2	EWWD13 DZXSA3	EWWD14 DZXSA2	EWWD15 DZXEA2	EWWD15 DZXSA3	EWWD17 DZXEA3	EWWD21 DZXSA3	EWWD22 DZXEA3
685,7	700	742	883	946	1056	1130	1325	1402	1478	1565	1685	2070	2173
145	127	131	176	186	205	216	272	257	264	310	329	391	393
4,73	5,53	5,65	5,01	5,08	5,15	5,23	4,88	5,46	5,60	5,04	5,12	5,30	5,53
8,82	8,75	8,86	8,95	9	9,27	9,32	8,22	9,26	9,35	9,09	9,05	9,21	9,33
9,61	10,20	10,30	9,86	9,79	10,30	10,20	9,22	10,50	10,50	9,53	9,26	9,19	9,42
Compresor centrífugo Inverter de levitación magnética													
2	1	1	2	2	2	2	3	2	2	3	3	3	3
1	1	1	1	1	1	1	1	1	1	1	1	1	1
15	18	17	11	10	11	10	7	9	9	8	7	6	6
200 / 286	180 / 257	190 / 272	180 / 257	200 / 286	230 / 329	250 / 358	320 / 458	230 / 329	250 / 358	340 / 486	420 / 601	390 / 558	470 / 672
1.430	1.430	1.430	1.430	1.430	1.430	1.430	1.430	1.430	1.430	1.430	1.430	1.430	1.430
Carcasa y tubos tipo inundado													
134	134	134	156	156	199	199	272	229	229	317	317	444	444
Carcasa y tubos													
170	188	188	211	211	263	263	360	320	320	443	443	604	604
1.985	1.985	1.985	1.985	1.985	2.200	2.200	2.083	2.200	2.200	2.225	2.225	2.290	2.290
1.160	1.160	1.160	1.160	1.160	1.270	1.270	1.510	1.270	1.270	1.510	1.510	1.510	1.510
3.625	3.585	3.585	3.585	3.585	3.580	3.580	4.793	3.580	3.580	4.768	4.768	4.812	4.812
3.354	3.102	3.162	3.458	3.568	4.292	4.412	5.020	4.579	4.699	5.540	5.890	6.570	6.920
91	91	91	92	92	93	93	99	94	94	100	100	101	101
73	73	73	74	74	75	75	80	76	76	81	81	82	82

Daikin mAP

Aplicación móvil para enfriadoras Daikin

La aplicación móvil HMI Daikin mAP (disponible para dispositivos Android e iOS), permite la comunicación e interacción con las enfriadoras de Daikin. Diseñada para que los usuarios finales y los técnicos puedan realizar operaciones desde su móvil o tablet mientras se realizan las actividades de campo.



Visualizar parámetros de la unidad



Modificar los parámetros y ajustes de la unidad



Visualizar las alarmas de la unidad



Supervisar y visualizar las tendencias de los datos de la unidad y exportarlos



Actualizar el software de la unidad

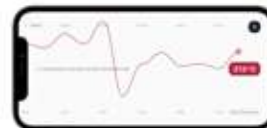

Nuevas unidades con compresor centrífugo DWSC y DWDC

○ Rangos de potencia

790 - 6.700 kW con R-1234ze
1.050 - 9.000 kW con R-134a / R-513A

○ Compresor centrífugo propio

Los nuevos compresores centrífugos están diseñados y fabricados por Daikin, y cuentan con una tecnología sobradamente probada. Todos nuestros compresores se prueban fabricar según los requerimientos del proyecto, por lo que resulta una solución totalmente flexible.



○ Intercambiadores diseñados por Daikin:

Los nuevas intercambiadores cuentan con tubos de gran eficiencia, es por esto que ha sido posible aumentar la eficiencia de las unidades y reducir la carga de refrigerante.



Tubos evaporador

Con cavidades para optimizar la ebullición



Tubos condensador

Con estructura helicoidal

○ Evaporador inundado

Su diseño único aumenta considerablemente la transferencia de calor, reduce el tamaño de la unidad y la carga de refrigerante en comparación con los diseños anteriores.



-30%
carga refrigerante

○ Válvula de expansión electrónica

Con la nueva válvula de expansión electrónica se consigue una regulación más precisa, ajustando la producción a la demanda y ampliando los límites de trabajo.

○ Cuadro de control de Daikin

El nuevo cuadro de control diseñado y fabricado por Daikin se puede suministrar de diferentes posibilidades:

- > Con variador de frecuencia
- > Con variador de frecuencia y filtros de armónicos
- > Con arranque suave para instalaciones Plug and play

Cuadro eléctrico único que incorpora todos los controladores de la unidad. Además el cuadro se podrá suministrar desmontado en caso de que se solicite.



○ Pantalla táctil

La nueva pantalla es totalmente intuitiva y fácil de usar, pensada para facilitar las labores de mantenimiento, teniendo toda la información de control de un vistazo.



○ Nuevo controlador Microtech IV

Más avanzado y con mayores funcionalidades:

- > Búsqueda mejor eficiencia
- > Rápida respuesta protegiendo los componentes críticos
- > Monitorización precisa de la unidad



○ Compatible con Daikin on Site

En la plataforma de monitorización y supervisión remota de plantas enfriadoras, donde se pueden monitorizar todas las variables de estas.

¿Conoces
Daikin On Site?



○ Preocupados por el medio ambiente

Las nuevas unidades con compresor centrífugo se han diseñado teniendo en cuenta los requerimientos más exigentes de respeto al medio ambiente, es por esto que la carga de refrigerante se ha reducido hasta un 30% que las unidades.



DWSC-C
(1 compresor)

Características

- 790 - 3.350kW con R-1234ze
- 1.050 - 4.500kW con R-134a/R-513A

Parcialización desde el 10% de la capacidad total de diseño



DWDC-C
(2 compresores)



Características

- 1.500 - 6.700kW con R-1234ze
- 2.100 - 9.000kW con R-134a/R-513a



Redundancia

Componentes duplicados para una excelente fiabilidad:

- > Dos compresores
- > Dos sistemas de lubricación
- > Dos sistemas de control
- > Dos arrancadores



Baja corriente de arranque

La lógica de control del microprocesador está pensada de tal manera que cuando se va a poner en marcha el segundo compresor, el primer compresor se descarga más y se inicia el arranque del segundo compresor. Este método de arranque reduce la corriente de arranque total de las enfriadoras de doble compresor en sistemas con arrancadores estado sólido.

Los mejores rendimientos del mercado



¿Por qué unidades centrífugas de Daikin?

✓ Tecnología Inverter

Con la posibilidad de incluir variador de frecuencia diseñado por Daikin en las unidades, mejorando ampliamente la eficiencia a cargas parciales y alcanzando un equilibrio óptimo entre coste y rendimiento. Además, nuestro Inverter está refrigerado por el propio refrigerante



✓ Rapid Restart

En caso de que se produzca un corte de corriente, este opcional permitiría un reinicio rápido de la unidad. Esta opción mantiene encendido el controlador, lo que permite a la unidad alcanzar rápidamente la carga máxima

✓ Variador de frecuencia y filtros de armónicos

Opción de incluir filtro de armónicos integrado con tasa de distorsión inferior a 5% en cumplimiento con la directiva IEE 519.

✓ Para cualquier aplicación:

Desde aplicaciones de confort como District Cooling hasta instalaciones con los requisitos más exigentes como Hospitales o CPD's.

✓ Multitud de opcionales

Entre muchos podemos incluir:

- > Detector de fugas de refrigerante
- > Bajo nivel sonoro mediante encapsulado
- > Aplicación marina
- > Válvulas de aspiración en succión y descarga
- > Conexiones con bridas
- > ... y muchos más

✓ Posibilidad de probar la unidad

Para los proyectos más exigentes podemos probar las unidades en nuestra fábrica para cualquier condición de carga y condiciones de funcionamiento. Certificado por AHRI



¿Quieres ver cómo son nuestras unidades?



FRÍO SOLO	TOTAL
Unidad 1 compresor	
DWSC-C	Consultar
Unidad 2 compresores	
DWDC-C	Consultar

Fan Coils Climatizadores



Introducción Fan Coils		376
 Nuevo controlador SHINKA		378
Fan Coils de conductos, suelo y techo con motor EC Inverter	FWS / FWR / FWZ	380
Fan Coils de conductos con motor EC Inverter	FWP / FWN	382
Fan Coils de conductos, suelo y techo	FWM / FWV / FWL	384
Fan coils de conductos	FWE-D / FWE-F	386
Fan coils de conductos	FWB / FWD	388
 Fan Coils de cassette con motor EC Inverter	FWF-D / FWC-D	390
 Fan coils de pared	FWT-GT / FWT-HTV	392
Opcionales Fan Coils		394
Climatizadores	DAHU's de tratamiento de aire y ventilación	396
Climatizadores tipo Fan coils	DAHU's de gran capacidad	398
Climatizadores de aire exterior	DAHU's Modular R y Modular P	400
Climatizadores de aire exterior	DAHU's Compact Light Pro y Compact T Pro	402

Gama de Fan coils

		0	2	4	6	8	10	12	14	16	18	24
Suelo-techo con envolvente	FWR											
	FWL											
Suelo con envolvente	FWZ											
	FWV											
Cassette	FWF-D						600 x 600					
	FWC-D							900 x 900				
Pared	FWT-HT					nuevo!						
	FWT-GT											
Conductos media / alta presión disponible	FWS											
	FWP											
	FWE-D											
	FWE-F											
	FWM											
Conductos alta presión disponible	FWN											
	FWD											

■ Tecnología del motor EC Inverter ■ Tecnología del motor AC

Capacidad total de refrigeración (2 tubos):

- Temperatura interior: 27°CBS/19CBH
- Temperatura de agua de entrada/salida 7°C/12°C.
- Velocidad máxima del ventilador

📄 **Nota:** consultar datos técnicos detallados en las tablas de capacidades de las siguientes páginas.

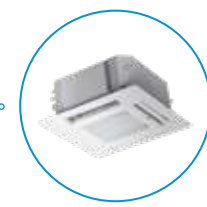

FWF-D
600x600
Se adaptan a los falsos techos técnicos

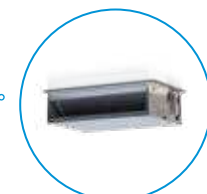

FWS / FWP / FWN
Tecnología Inverter
Gran confort térmico



FWE-D
Altura reducida
Solo 20 cm de altura

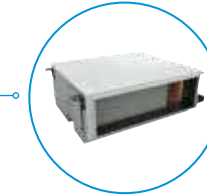

FWE-F
Unidades muy silenciosas



FWN / FWD
Hasta 250 Pa
Muy alta presión disponible



Todas nuestras unidades
Certificadas por Eurovent

Tecnología **Inverter** en Fan coils de Daikin

**PRODUCTO
DISPONIBLE EN
STOCK**

Reducción del consumo del motor del ventilador de hasta un 70%

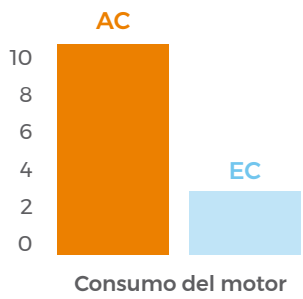

¡MAYOR AHORRO!

Gracias a los motores EC es posible regular la velocidad del ventilador, adaptándola a la demanda de la sala. Esto produce una reducción de hasta un 70 % del consumo de energía de los ventiladores EC frente a los estándar, reduciendo el periodo de amortización y evitando picos de intensidad.

Mínima fluctuación de la temperatura del aire

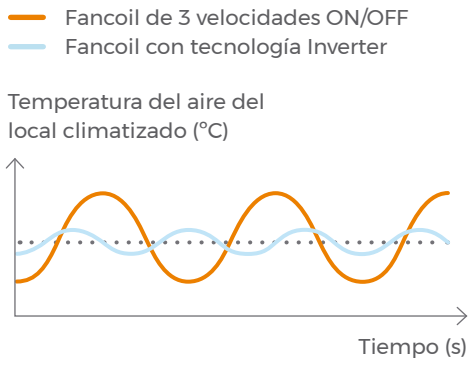

MEJOR CONFORT

Los fancoils estándar con motor AC funcionan por etapas, en cambio los motores EC adaptan las RPM del ventilador según la temperatura del local produciéndose una mínima fluctuación de la temperatura del aire y la humedad.

Ventilador Inverter trabajando a menor velocidad más tiempo

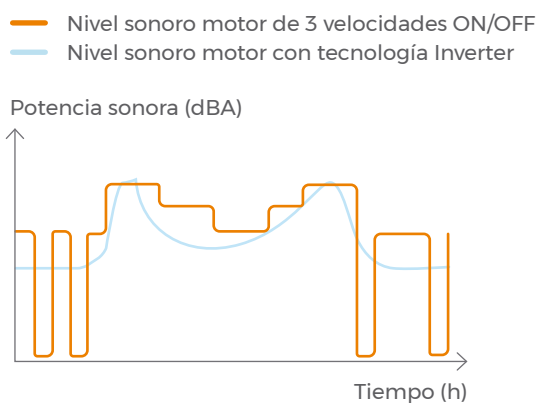

MENOR RUIDO

Los ventiladores con motor AC se encienden y apagan para cubrir la demanda de la instalación produciéndose diferentes escalones de niveles sonoros, en cambio los ventiladores EC reducen el nivel sonoro de forma continua según las cargas parciales produciéndose una menor potencia sonora.

Las enfriadoras y Fan Coils de Daikin pueden contribuir a puntuar en categorías de BREEAM / LEED.
Más información:

¡Escanéame!



Shinka **nuevo!**

Nuevo controlador partido por cable

El equilibrio perfecto entre comodidad, control y eficiencia

Controlador ideal para mantener el confort perfecto en viviendas, oficinas, hoteles, centros de salud, etc. El controlador partido Shinka garantiza un rendimiento óptimo para cada sistema de unidades fan coil.



- › **Shinka Touch:** control de zona única
- › **Shinka Zone:** control multi-zona (Disponibile próximamente)
- › **Shinka Sense:** control de zona única con sensores avanzados (Disponibile próximamente)

Beneficios

Control de zona única

Este modelo representa un control avanzado monozona, eficiente y completo, perfecto para mantener un confort óptimo en espacios individuales.

- › Pantalla táctil a color de 4,3"
- › Disponible en blanco o negro
- › Control completo con ajustes programables (función economy, horario semanal personalizado, alarmas para anomalías o mantenimiento)
- › Se puede integrar dentro de un BMS a través del protocolo Modbus RTU
- › Configurable a través de una App móvil

Edificio
Sistema de gestión



1

Termostato individual
para controlar una unidad

Amplia gama de controladores. Desde los controladores para unidades con motor AC con funciones más básicas, hasta los modelos más avanzados con pantalla táctil (**SHINKA**), disponibles en varios colores.

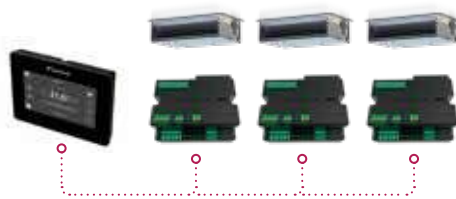

2

Maestro/esclavo para
un control en grupo

Posibilidad de agrupar varias unidades fancoil con un único controlador. Todas las unidades esclavas funcionarían como se indique desde la maestra. Solución perfecta para varias unidades fancoil en una misma sala.

Centralización

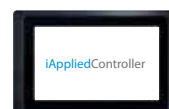

3

Control integrado en
BMS para centralizado

Es posible gestionar las unidades mediante protocolo Modbus RTU a través de un BMS externo o con un Controlador centralizado de Daikin para Fan coils.

Fan coils de conductos, suelo y techo con motor EC

| FWS |

| FWR |

| FWZ |

Disponible para District Cooling



Fan Coil Suelo-Techo
Sin envoltente con presión disponible



Fan Coil Suelo-Techo
Con envoltente



Fan Coil Suelo
Con envoltente



UNIDAD DE SUELO/TECHO SIN ENVOLVENTE		FWS02AT	FWS03AT	FWS06AT	FWS08AT
Capacidad (2 Tubos) ⁽³⁾	Total Refrig. ⁽¹⁾⁽⁴⁾ kW	2,59 / 1,98	4,89 / 3,63	6,23 / 4,83	9,06 / 7,35
	Sensible Refrig. ⁽¹⁾ kW	1,90 / 1,45	3,52 / 2,62	4,71 / 3,59	6,68 / 5,40
	Calefacción ⁽²⁾ kW	2,93 / 2,23	5,38 / 3,99	6,44 / 5,07	9,37 / 7,69
Consumo Total ⁽³⁾	W	57,9 / 43,9	82,7 / 63,1	101,7 / 76,8	148,6 / 118,7
Presión estática disponible	Pa	0 / 50	0 / 50	0 / 50	0 / 50
Caudal de aire ⁽³⁾	m ³ /h	563 / 365	901 / 588	1.202 / 826	1.669 / 1.273
Dimensiones	Al.xAn.xF.	224x584x535	224x794x535	224x1.004x535	249x1.214x535
Peso	kg	17	22	27	35
Nivel potencia sonora ⁽³⁾	dBA	62 / 60	71 / 59	64 / 62	71 / 67

Precio	2 Tubos sin válvula (ATN)	FWS02ATN 596,00 €	FWS03ATN 639,00 €	FWS06ATN 732,00 €	FWS08ATN 911,00 €
	2 Tubos con válvula (ATV)	FWS02ATV 872,00 €	FWS03ATV 911,00 €	FWS06ATV 1.015,00 €	FWS08ATV 1.219,00 €
	4 Tubos sin válvula (AFN)	FWS02AFN 658,00 €	FWS03AFN 716,00 €	FWS06AFN 822,00 €	FWS08AFN 1.026,00 €
	4 Tubos con válvula (AFV)	FWS02AFV 1.157,00 €	FWS03AFV 1.213,00 €	FWS06AFV 1.319,00 €	FWS08AFV 1.549,00 €

UNIDAD DE SUELO/TECHO CON ENVOLVENTE		FWR02AT	FWR03AT	FWR06AT	FWR08AT
Capacidad (2 Tubos) ⁽³⁾	Total Refrig. ⁽¹⁾⁽⁴⁾ kW	2,59	4,89	6,23	9,06
	Sensible Refrig. ⁽¹⁾ kW	1,90	3,52	4,71	6,69
	Calefacción ⁽²⁾ kW	2,93	5,38	6,44	9,37
Consumo Total ⁽³⁾	W	58,1	83	101,9	148,8
Caudal de aire ⁽³⁾	m ³ /h	563	901	1.202	1.669
Dimensiones	Al.xAn.xF.	564x774x226	564x984x226	564x1.194x226	564x1.404x251
Peso	kg	21	27	34	43
Nivel potencia sonora ⁽³⁾	dBA	62	71	64	71

Precio	2 Tubos sin válvula (ATN)	FWR02ATN 671,00 €	FWR03ATN 727,00 €	FWR06ATN 839,00 €	FWR08ATN 1.069,00 €
	2 Tubos con válvula (ATV)	FWR02ATV 935,00 €	FWR03ATV 991,00 €	FWR06ATV 1.111,00 €	FWR08ATV 1.365,00 €
	4 Tubos sin válvula (AFN)	FWR02AFN 733,00 €	FWR03AFN 793,00 €	FWR06AFN 930,00 €	FWR08AFN 1.182,00 €
	4 Tubos con válvula (AFV)	FWR02AFV 1.213,00 €	FWR03AFV 1.270,00 €	FWR06AFV 1.410,00 €	FWR08AFV 1.686,00 €

UNIDAD DE SUELO CON ENVOLVENTE		FWZ02AT	FWZ03AT	FWZ06AT	FWZ08AT
Capacidad (2 Tubos) ⁽³⁾	Total Refrig. ⁽¹⁾⁽⁴⁾ kW	2,59	4,89	6,23	9,06
	Sensible Refrig. ⁽¹⁾ kW	1,90	3,52	4,71	6,69
	Calefacción ⁽²⁾ kW	2,93	5,38	6,44	9,37
Consumo Total ⁽³⁾	W	58,1	83	101,9	148,8
Caudal de aire ⁽³⁾	m ³ /h	563	901	1.202	1.669
Dimensiones	Al.xAn.xF.	564x774x226	564x984x226	564x1.194x226	564x1.404x251
Peso	kg	21	27	34	43
Nivel potencia sonora ⁽³⁾	dBA	62	71	64	71

Precio	2 Tubos sin válvula (ATN)	FWZ02ATN 644,00 €	FWZ03AATN6V3--- 680,00 €	FWZ06ATN 785,00 €	FWZ08ATN 980,00 €
	2 Tubos con válvula (ATV)	FWZ02ATV 906,00 €	FWZ03ATV 946,00 €	FWZ06ATV 1.057,00 €	FWZ08ATV 1.277,00 €
	4 Tubos sin válvula (AFN)	FWZ02AFN 698,00 €	FWZ03AFN 742,00 €	FWZ06AFN 878,00 €	FWZ08AFN 1.083,00 €
	4 Tubos con válvula (AFV)	FWZ02AFV 1.176,00 €	FWZ03AFV 1.222,00 €	FWZ06AFV 1.360,00 €	FWZ08AFV 1.585,00 €

NOTA

Condiciones para el cálculo de capacidades:

(1). Refrigeración: Temperatura interior: 27°CBS/19CBH; Temperatura de agua de entrada/salida 7°C/12°C.

(2). Calefacción: Temperatura interior: 20°CBS; Temperatura de agua de entrada/salida 45°C/40°C.

(3). Velocidad máxima del ventilador Inverter.

(4). Datos de capacidad total de refrigeración según Eurovent. Capacidad refrigeración=capacidad total refrigeración - consumo.

 Nota: la válvula incluida (-V) es el kit de 3 vías 230 V on/off.

MÚLTIPLES ACCESORIOS DISPONIBLES

FWS / FWR / FWZ

CONTROL

CONTROL PARTIDO **nuevo!**



FWEDA
243,00 €

SHINKATOUCHWA/BA
233,00 €

SHINKAZONEWA/BA
Próximamente

SHINKASENSEWA
Próximamente

OTROS



FWEC3A
277,00 €



FWEC10
119,00 €

ACCESORIOS

	FWS / FWR / FWZ
Kit ints. en pared FWEC3A	FWFCKA 21,00 €
Kit sonda aire/agua remota (FWEC3A/FWEDA/SHINKA)	FWTSKA 17,00 €
Kit sonda humedad (FWEC3A/FWEDA)	FWHSKA 31,00 €
Kit sonda aire/agua remota (FWEC10)	FWCSWA 16,00 €

	FWR / FWZ
Kit ints. controlador FWEC3A integrado en FCU	FWFCKA 23,00 €
Kit ints. controlador FWEC10 integrado en FCU (der.)	FWCKRX 33,00 €
Kit ints. controlador FWEC10 integrado en FCU (izq.)	FWCKLX 33,00 €

Nota: consultar las funcionalidades de nuestros termostatos en la página 393.

VÁLVULAS

KIT VÁLVULA DE 2 VÍAS

Válvula de 2 vías 230V ON/OFF

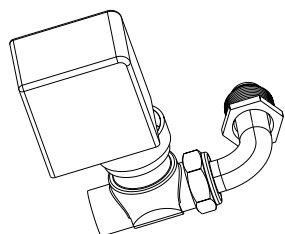

	FWS / FWR / FWZ	
Tipo	2-6	8
2 Tubos	E2MV2B07A6 122,00 €	E2MV2B10A6 122,00 €
4 Tubos	2 x E2MV2B07A6 2 x 122,00 €	1 x E2MV2B07A6 + 1 x E2MV2B10A6 122,00 € + 122,00 €

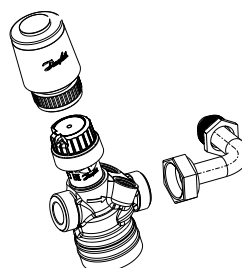

KIT VÁLVULA EQUILIBRADO DINÁMICO

Válvula ON/OFF a 230V

	FWS / FWR / FWZ		
Tipo	2	3-6	8
2 Tubos	FWZSVPIC2V15 450,00 €	FWZSVPIC2V20 510,00 €	FWZSVPIC2V25 763,00 €
4 Tubos	FWZSVPIC2V1515 779,00 €	FWZSVPIC2V2015 925,00 €	FWZSVPIC2V2520 1.245,00 €

KIT VÁLVULA DE 3 VÍAS SIMPLIFICADO

Válvula de 3 vías 230V ON/OFF

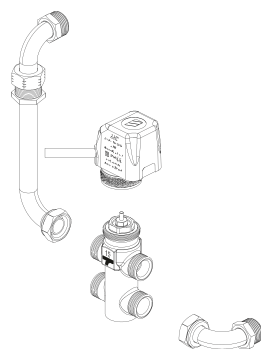

	FWS / FWR / FWZ		
Tipo	2-3	6	8
2 Tubos	E2MVD03A6 163,00 €	E2MVD06A6 166,00 €	E2MVD10A6 169,00 €
4 Tubos	E4MVD03A6 303,00 €	E4MVD06A6 309,00 €	E4MVD10A6 314,00 €

Nota: consultar el resto de kits de válvulas disponibles en la página 395.

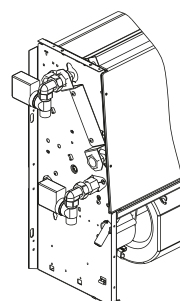

Posibilidad de suministrar las válvulas montadas en la unidad.

Consultar precio y código.

OTROS

	FWS / FWZ / FWR			
Tipo	2	3	6	8
Panel posterior (solo FWZ / FWR)	ERPVO2A6 49,00 €	ERPVO3A6 60,00 €	ERPVO6A6 72,00 €	ERPVI0A6 91,00 €
Pies de apoyo		ESFV06A6 29,00 €		ESFV10A6 33,00 €
Pies de apoyo + rejilla (solo FWZ)	ESFVG02A6 48,00 €	ESFVG03A6 54,00 €	ESFVG06A6 62,00 €	ESFVG10A6 87,00 €

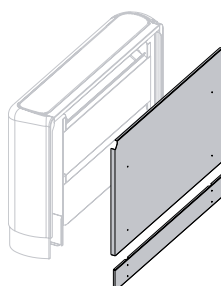

	FWS / FWR / FWZ			
Tipo	2	3	6	8
Resistencia eléctrica	EEH02A6 368,00 €	EEH03A6 392,00 €	EEH06A6 416,00 €	EEH10A6 428,00 €
Bomba de condensados	CDRPIA 276,00 €			
Rejilla impulsión y retorno para el techo	EAI DF02A6 243,00 €	EAI DF03A6 294,00 €	EAI DF06A6 357,00 €	EAI DF10A6 408,00 €

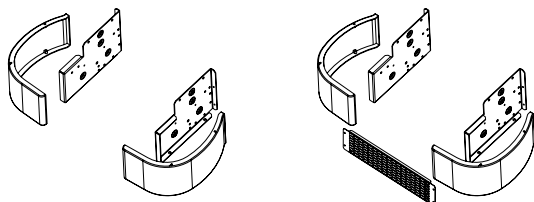
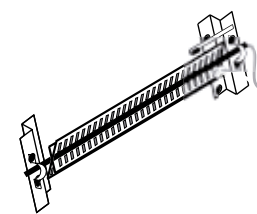
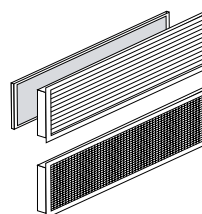

Fan coils de conductos con motor EC

| FWP |

| FWN |

Disponible para District Cooling



Fan Coil Techo

Sin envolvente con presión disponible
Hasta 100 Pa de presión disponible



Fan Coil Suelo-Techo

Sin envolvente con alta presión disponible

Motor **EC INVERTER**

Posibilidad de cambio de los lados de conexiones de la batería de manera manual

Características



Solución de **2 y 4 Tubos**

Filtro de aire lavable, **clase G2 (FWN) y G3 (FWP)**

UNIDADES DE TECHO SIN ENVOLVENTE CON MEDIA PRESIÓN DISPONIBLE			FWP04CT	FWP05CT	FWP06CT	FWP08CT	FWP10CT	FWP11CT	FWP15CT	FWP17CT
Capacidad (2 Tubos) ⁽³⁾	Total Refrig. ⁽¹⁾⁽⁴⁾	kW	3,12	3,48	4,66	4,24	6,63	7,43	8,37	9,42
	Sensible Refrig. ⁽¹⁾	kW	2,2	2,44	3,26	3,33	4,9	5,23	6,21	6,65
	Calefacción ⁽²⁾	kW	3,04	3,34	4,77	4,8	7,02	7,59	8,81	9,64
Consumo Total ⁽³⁾		W	54	61	71	84	129	131	215	215
Presión estática disponible ⁽³⁾		Pa	60	60	60	60	60	60	60	60
Caudal de aire ⁽³⁾		m ³ /h	487	563	667	761	1.125	1.125	1.522	1.522
Dimensiones	Al.xAn.xF.	mm	250x758x665	250x758x665	250x968x665	250x968x665	280x1.178x745	280x1.178x745	280x1.178x745	280x1.178x745
Peso		kg	24	25	33	36	45	45	51	51
Nivel potencia sonora ⁽³⁾		dBA	64	69	68	62	65	65	70	70

Precio	2 Tubos sin válvula (CTN)	FWP04CTN	FWP05CTN	FWP06CTN	FWP08CTN	FWP10CTN	FWP11CTN	FWP15CTN	FWP17CTN
		849,00 €	886,00 €	1.010,00 €	1.039,00 €	1.106,00 €	1.200,00 €	1.438,00 €	1.554,00 €
	2 Tubos con válvula (CTV)	FWP04CTV	FWP05CTV	FWP06CTV	FWP08CTV	FWP10CTV	FWP11CTV	FWP15CTV	FWP17CTV
		1.110,00 €	1.148,00 €	1.280,00 €	1.310,00 €	1.400,00 €	1.495,00 €	1.734,00 €	1.849,00 €
4 Tubos sin válvula (CFN)	FWP04CFN	FWP05CFN	FWP06CFN	FWP08CFN	FWP10CFN	FWP11CFN	FWP15CFN	FWP17CFN	
	954,00 €	993,00 €	1.134,00 €	1.153,00 €	1.357,00 €	1.465,00 €	1.583,00 €	1.700,00 €	
4 Tubos con válvula (CFV)	FWP04CFV	FWP05CFV	FWP06CFV	FWP08CFV	FWP10CFV	FWP11CFV	FWP15CFV	FWP17CFV	
	1.448,00 €	1.489,00 €	1.641,00 €	1.660,00 €	1.893,00 €	2.003,00 €	2.122,00 €	2.240,00 €	

UNIDADES DE TECHO SIN ENVOLVENTE CON ALTA PRESIÓN DISPONIBLE			FWN04AT	FWN05AT	FWN06AT	FWN07AT	FWN08AT	FWN10AT	FWN12AT	FWN16AT	FWN18AT
Capacidad (2 Tubos) ⁽³⁾	Total Refrig. ⁽¹⁾⁽⁴⁾	kW	4,28	5,11	7,15	8,17	8,34	9,56	13,7	19,6	22
	Sensible Refrig. ⁽¹⁾	kW	3,38	3,95	5,31	6,29	7,04	7,82	10,9	15,7	17,6
	Calefacción ⁽²⁾	kW	4,58	5,32	7,64	8,93	8,66	9,98	14,2	20,7	23,2
Consumo Total ⁽³⁾		W	162,1	151,6	251,4	251,4	317,1	317,1	519	925	925
Presión estática disponible		Pa	70	70	70	70	70	70	100	100	100
Caudal de aire ⁽³⁾		m ³ /h	960	900	1.600	1.600	1.850	1.850	2.806	4.169	4.169
Dimensiones	Al.xAn.xF.	mm	280x754x558	280x754x558	280x964x558	280x964x558	280x1.174x558	280x1.174x558	353x1.174x718	353x1.384x718	353x1.384x718
Peso		kg	35	35	43	44	50	52	65,3	77	79,5
Nivel potencia sonora ⁽³⁾		dBA	71	71	72	72	73	73	81	83	83

Precio	2 Tubos sin válvula (AT)	FWN04AT	FWN05AT	FWN06AT	FWN07AT	FWN08AT	FWN10AT	FWN12AT	FWN16AT	FWN18AT
		966,00 €	1.040,00 €	1.739,00 €	1.841,00 €	1.898,00 €	1.987,00 €	2.652,00 €	2.974,00 €	3.099,00 €
4 Tubos sin válvula (AF)	FWN04AF	FWN05AF	FWN06AF	FWN07AF	FWN08AF	FWN10AF	FWN12AF	FWN16AF	FWN18AF	
	1.091,00 €	1.196,00 €	1.888,00 €	1.983,00 €	2.078,00 €	2.192,00 €	2.926,00 €	3.268,00 €	3.383,00 €	

 Nota: la válvula incluida (-V) es el kit de 3 vías 230 V on/off.

NOTA

Condiciones para el cálculo de capacidades:

(1). Refrigeración: Temperatura interior: 27°CBS/19CBH; Temperatura de agua de entrada/salida 7°C/12°C.

(2). Calefacción: Temperatura interior: 20°CBS; Temperatura de agua de entrada/salida 45°C/40°C.

(3). Velocidad máxima del ventilador Inverter.

(4). Datos de capacidad total de refrigeración según Eurovent. Capacidad refrigeración=capacidad total refrigeración - consumo.

MÚLTIPLES ACCESORIOS DISPONIBLES

FWP / FWN

CONTROL

CONTROL PARTIDO **nuevo!**



FWEDA
243,00 €

+



SHINKATOCHWA/BA
233,00 €

/



SHINKAZONEWA/BA
Próximamente

/



SHINKASENSEWA
Próximamente

OTROS



FWEC3A
277,00 €



FWEC10
119,00 €

ACCESORIOS

	FWP / FWN
Kit ints. en pared FWEC3A	FWFCKA 21,00 €
Kit sonda aire/agua remota (FWEC3A/FWEDA/SHINKA)	FWTSKA 17,00 €
Kit sonda humedad (FWEC3A/FWEDA)	FWHSKA 31,00 €
Kit sonda aire/agua remota (FWEC10)	FWCSWA 16,00 €

Nota: consultar las funcionalidades de nuestros termostatos en la página 393.

VÁLVULAS

KIT VÁLVULA DE 2 VÍAS

Válvula de 2 vías 230V ON/OFF

KIT VÁLVULA EQUILIBRADO DINÁMICO

Válvula ON/OFF a 230V

Tipo	FWP		FWN			Tipo	FWP				FWN		
	4-8	10-17	4-5	6-10	12-18		4-5	6	8-10	11-17	4-7	8-10	12-18
2 Tubos	E2MV2B07A6 122,00 €	E2MV2B10A6 122,00 €	ED2MV2B04A6 106,00 €	ED2MV2B10A6 129,00 €	ED2MV2B18A6 347,00 €	2 Tubos	FWBPVPIC2V15 488,00 €		FWBPVPIC2V20 571,00 €	FWBPVPIC2V25 882,00 €	FWDNVPIC2V20 540,00 €	FWDNVPIC2V25 700,00 €	FWDNVPIC2V32 936,00 €
4 Tubos	2 x E2MV2B07A6 2 x 122,00 €	1 x E2MV2B07A6 + 1 x E2MV2B10A6 2 x 122,00 €	ED4MV2B04A6 212,00 €	ED4MV2B10A6 256,00 €	ED4MV2B18A6 694,00 €	4 Tubos	FWBPVPIC2V1015 960,00 €	FWBPVPIC2V1515 974,00 €	FWBPVPIC2V2015 1.065,00 €	FWBPVPIC2V2515 1.371,00 €	FWDNVPIC2V2015 960,00 €	FWDNVPIC2V2520 1.173,00 €	FWDNVPIC2V3220 1.400,00 €

KIT VÁLVULA DE 3 VÍAS

Válvula de 3 vías 230V ON/OFF

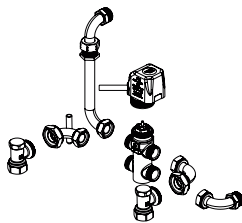

Tipo	FWP			FWN		
	4-5	6-8	10-17	4-5	6-10	12-18*
2 Tubos	E4V2N05OV3WA 286,00 €	E4V2N08OV3WA 289,00 €	E2MV10A6 316,00 €	ED2MV04A6 297,00 €	ED2MV10A6 308,00 €	ED2MV18A6 323,00 €
4 Tubos	E4V2N05OV3WA + E4V2N08OV3WA + E4VHN08OV3WA 547,00 €	E4V2N08OV3WA + E4VHN08OV3WA 550,00 €	E2MV10A6 + E4VHN17OV3WA 592,00 €	ED4MV04A6 566,00 €	ED4MV10A6 598,00 €	2 x ED2MV18A6 2 x 323,00 €

*El Kit de las unidades FWN (tamaños 12, 16 y 18) incluye únicamente válvula + servomotor correspondiente.

Nota: consultar el resto de kits de válvulas disponibles en la página 395.

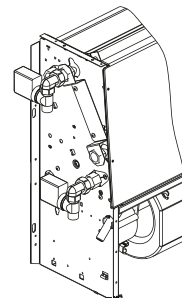

Posibilidad de suministrar las válvulas montadas en la unidad.
Consultar precio y código.

*Sólo para la gama FWP.

OTROS

Tipo	FWP			FWN				
	4-5	6-8	10-17	4-5	6-7	8-10	12	16-18
Resistencia eléctrica	EH060V3A 434,00 €	EH100V36A 442,00 €	EH200V36A 449,00 €	EDEH04A6 388,00 €	EDEHS06A6 698,00 €	EDEHS10A6 725,00 €	EDEHS12A6 725,00 €	EDEHS18A6 837,00 €
Resistencia eléctrica alta capacidad	---			EDEH04A6 388,00 €	EDEHB06A6 725,00 €	EDEHB10A6 725,00 €	EDEHB12A6 741,00 €	EDEHB18A6 787,00 €
Bomba de condensados	CDRP1A 276,00 €							

Tipo	FWP		FWN	
	4-8	10-17	4-10	12-18
Bandeja de condensados auxiliar vertical	---	---	EDDPV10A6 20,00 €	EDDPV18A6 26,00 €
Bandeja de condensados auxiliar horizontal	EDPD7 43,00 €	EDPD9 51,00 €	EDDPH10A6 27,00 €	EDDPH18A6 32,00 €

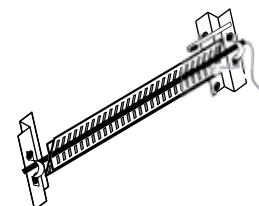

FWM



Fan Coil Suelo-Techo
Sin envolvente

FWV



Fan Coil Suelo
Con envolvente

FWL



Fan Coil Suelo-Techo
Con envolvente

Motor **AC de alta eficiencia**
y varias velocidades

Posibilidad de cambio de los lados de conexiones de la batería de manera manual (modelos sin válvula)

Características

Solución de **2 y 4 Tubos**

Hasta **80 Pa de presión** disponible (FWM)

UNIDAD DE SUELO/TECHO SIN ENVOLVENTE			FWM01D	FWM15D	FWM02D	FWM25D	FWM03D	FWM35D	FWM04D	FWM06D	FWM08D	FWM10D
Capacidad (2 Tubos) ⁽³⁾	Total Refrig. ⁽¹⁾⁽⁴⁾	kW	1,50 / 0,76	1,69 / 0,88	1,91 / 0,92	2,36 / 1,15	2,87 / 1,16	3,44 / 2,08	4,24 / 2,61	4,42 / 2,78	6,53 / 4,96	7,78 / 6,27
	Sensible Refrig. ⁽¹⁾	kW	1,16 / 0,56	1,25 / 0,64	1,37 / 0,65	1,82 / 0,83	2,05 / 0,80	2,68 / 1,56	3,06 / 1,87	3,44 / 2,06	4,73 / 3,57	5,72 / 4,58
	Calefacción ⁽²⁾	kW	1,82 / 0,94	1,84 / 1,01	2,15 / 1,06	2,70 / 1,35	2,90 / 1,24	4,05 / 2,53	4,24 / 2,79	4,98 / 3,21	6,49 / 5,12	8,37 / 6,88
Consumo Total ⁽³⁾		W	37	53	53	57	56	65	90	90	182	244
Presión estática disponible		Pa	0 / 40	0 / 50	0 / 50	0 / 50	0 / 50	0 / 50	0 / 50	0 / 50	0 / 50	0 / 50
Caudal de aire ⁽³⁾		m ³ /h	319 / 129	344 / 146	344 / 138	442 / 179	442 / 157	640 / 343	706 / 396	785 / 438	1.011 / 750	1.393 / 1.075
Dimensiones	Al.xAn.xF.	mm	224x584x535	224x584x535	224x584x535	224x794x535	224x794x535	224x1.004x535	224x1.004x535	224x1.004x535	249x1.214x535	249x1.214x535
Peso		kg	16	16	17	21	22	26	27	26	35	35
Nivel potencia sonora ⁽³⁾		dB(A)	47	49	50	48	48	52	53	56	61	67
Precio	2 Tubos sin válvula (DTN)		FWM01DTN	FWM15DTN	FWM02DTN	FWM25DTN	FWM03DTN	FWM35DTN	FWM04DTN	FWM06DTN	FWM08DTN	FWM10DTN
			364,00 €	384,00 €	399,00 €	424,00 €	450,00 €	472,00 €	511,00 €	555,00 €	736,00 €	829,00 €
	2 Tubos con válvula (DTV)		FWM01DTV	FWM15DTV	FWM02DTV	FWM25DTV	FWM03DTV	FWM35DTV	FWM04DTV	FWM06DTV	FWM08DTV	FWM10DTV
			677,00 €	692,00 €	707,00 €	734,00 €	761,00 €	801,00 €	848,00 €	893,00 €	1.092,00 €	1.191,00 €
	4 Tubos sin válvula (DFN)		FWM01DFN	FWM15DFN	FWM02DFN	FWM25DFN	FWM03DFN	FWM35DFN	FWM04DFN	FWM06DFN	FWM08DFN	FWM10DFN
		465,00 €	471,00 €	504,00 €	537,00 €	567,00 €	606,00 €	641,00 €	689,00 €	904,00 €	999,00 €	
4 Tubos con válvula (DFV)		FWM01DFV	FWM15DFV	FWM02DFV	FWM25DFV	FWM03DFV	FWM35DFV	FWM04DFV	FWM06DFV	FWM08DFV	FWM10DFV	
		1.087,00 €	1.109,00 €	1.129,00 €	1.159,00 €	1.191,00 €	1.239,00 €	1.289,00 €	1.333,00 €	1.581,00 €	1.672,00 €	
UNIDAD DE SUELO/TECHO SIN ENVOLVENTE (BATERÍA DE 4 FILAS A 2 TUBOS)			FWM02 DARN6V3---	FWM03 DARN6V3---	FWM35 DARN6V3---	FWM04 DARN6V3---	FWM06 DARN6V3---	FWM08 DARN6V3---	FWM10 DARN6V3---			
Capacidad (2 Tubos) ⁽³⁾	Total Refrig. ⁽¹⁾⁽⁴⁾	kW	2,19	3,24	4,48	4,86	5,3	7,2	8,74			
	Sensible Refrig. ⁽¹⁾	kW	1,55	2,24	3,12	3,4	3,72	4,99	6,15			
	Calefacción ⁽²⁾	kW	2,29	3,37	4,57	4,95	5,39	6,97	9			
Precio	2 Tubos / 4 filas sin válvula		527,00 €	604,00 €	641,00 €	678,00 €	759,00 €	830,00 €	926,00 €			
UNIDAD DE SUELO CON ENVOLVENTE			FWV01DT	FWV15DT	FWV02DT	FWV25DT	FWV03DT	FWV35DT	FWV04DT	FWV06DT	FWV08DT	FWV10DT
Capacidad (2 Tubos) ⁽³⁾	Total Refrig. ⁽¹⁾⁽⁴⁾	kW	1,50	1,69	1,91	2,36	2,87	3,44	4,24	4,42	6,53	7,78
	Sensible Refrig. ⁽¹⁾	kW	1,16	1,25	1,37	1,82	2,05	2,68	3,06	3,44	4,73	5,72
	Calefacción ⁽²⁾	kW	1,82	1,84	2,15	2,70	3,20	4,05	4,24	4,98	6,49	8,37
Consumo Total ⁽³⁾		W	37	53	53	57	56	65	90	90	182	244
Caudal de aire ⁽³⁾		m ³ /h	319	344	344	442	442	640	706	785	1.011	1.393
Dimensiones	Al.xAn.xF.	mm	564x774x226	564x774x226	564x774x226	564x987x226	564x987x226	564x1.194x226	564x1.194x226	564x1.194x226	564x1.404x251	564x1.404x251
Peso		kg	20	20	21	25	27	31	30	32	41	41
Nivel potencia sonora ⁽³⁾		dB(A)	47	49	50	48	48	52	53	56	61	67
Precio	2 Tubos sin válvula (DTN)		FWV01DTN	FWV15DTN	FWV02DTN	FWV25DTN	FWV03DTN	FWV35DTN	FWV04DTN	FWV06DTN	FWV08DTN	FWV10DTN
			440,00 €	466,00 €	493,00 €	518,00 €	540,00 €	575,00 €	611,00 €	674,00 €	889,00 €	1.005,00 €
	2 Tubos con válvula (DTV)		FWV01DTV	FWV15DTV	FWV02DTV	FWV25DTV	FWV03DTV	FWV35DTV	FWV04DTV	FWV06DTV	FWV08DTV	FWV10DTV
			737,00 €	766,00 €	795,00 €	817,00 €	840,00 €	889,00 €	938,00 €	1.000,00 €	1.237,00 €	1.349,00 €
	4 Tubos sin válvula (DFN)		FWV01DFN	FWV15DFN	FWV02DFN	FWV25DFN	FWV03DFN	FWV35DFN	FWV04DFN	FWV06DFN	FWV08DFN	FWV10DFN
		537,00 €	565,00 €	591,00 €	625,00 €	660,00 €	700,00 €	741,00 €	799,00 €	1.053,00 €	1.158,00 €	
4 Tubos con válvula (DFV)		FWV01DFV	FWV15DFV	FWV02DFV	FWV25DFV	FWV03DFV	FWV35DFV	FWV04DFV	FWV06DFV	FWV08DFV	FWV10DFV	
		1.138,00 €	1.164,00 €	1.189,00 €	1.224,00 €	1.256,00 €	1.311,00 €	1.368,00 €	1.424,00 €	1.702,00 €	1.811,00 €	
UNIDAD DE SUELO CON ENVOLVENTE (BATERÍA DE 4 FILAS A 2 TUBOS)			FWV02 DARN6V3---	FWV03 DARN6V3---	FWV35 DARN6V3---	FWV04 DARN6V3---	FWV06 DARN6V3---	FWV08 DARN6V3---	FWV10 DARN6V3---			
Capacidad (2 Tubos) ⁽³⁾	Total Refrig. ⁽¹⁾⁽⁴⁾	kW	2,19	3,24	4,48	4,86	5,30	7,20	8,74			
	Sensible Refrig. ⁽¹⁾	kW	1,55	2,24	3,12	3,40	3,72	4,99	6,15			
	Calefacción ⁽²⁾	kW	2,29	3,37	4,57	4,95	5,39	6,97	9			
Precio	2 Tubos / 4 filas sin válvula		603,00 €	706,00 €	740,00 €	793,00 €	875,00 €	980,00 €	1.098,00 €			
UNIDAD DE SUELO/TECHO CON ENVOLVENTE			FWL01DT	FWL15DT	FWL02DT	FWL25DT	FWL03DT	FWL35DT	FWL04DT	FWL06DT	FWL08DT	FWL10DT
Capacidad (2 Tubos) ⁽³⁾	Total Refrig. ⁽¹⁾⁽⁴⁾	kW	1,50	1,69	1,91	2,36	2,87	3,44	4,24	4,42	6,53	7,78
	Sensible Refrig. ⁽¹⁾	kW	1,16	1,25	1,37	1,82	2,05	2,68	3,06	3,44	4,73	5,72
	Calefacción ⁽²⁾	kW	1,82	1,84	2,15	2,70	3,20	4,05	4,24	4,98	6,49	8,37
Consumo Total ⁽³⁾		W	37	53	53	57	56	65	90	90	182	244
Caudal de aire ⁽³⁾		m ³ /h	319	344	344	442	442	640	706	785	1.011	1.393
Dimensiones	Al.xAn.xF.	mm	564x774x226	564x774x226	564x774x226	564x987x226	564x987x226	564x1.194x226	564x1.194x226	564x1.194x226	564x1.404x251	564x1.404x251
Peso		kg	21	21	21	26	27	32	33	34	43	43
Nivel potencia sonora ⁽³⁾		dB(A)	47	49	50	48	48	52	53	56	61	67
Precio	2 Tubos sin válvula (DTN)		FWL01DTN	FWL15DTN	FWL02DTN	FWL25DTN	FWL03DTN	FWL35DTN	FWL04DTN	FWL06DTN	FWL08DTN	FWL10DTN
			458,00 €	486,00 €	512,00 €	541,00 €	573,00 €	606,00 €	646,00 €	713,00 €	956,00 €	1.076,00 €
	2 Tubos con válvula (DTV)		FWL01DTV	FWL15DTV	FWL02DTV	FWL25DTV	FWL03DTV	FWL35DTV	FWL04DTV	FWL06DTV	FWL08DTV	FWL10DTV
			759,00 €	786,00 €	815,00 €	844,00 €	873,00 €	923,00 €	973,00 €	1.036,00 €	1.297,00 €	1.418,00 €
	4 Tubos sin válvula (DFN)		FWL01DFN	FWL15DFN	FWL02DFN	FWL25DFN	FWL03DFN	FWL35DFN	FWL04DFN	FWL06DFN	FWL08DFN	FWL10DFN
		565,00 €	588,00 €	611,00 €	649,00 €	689,00 €	733,00 €	776,00 €	840,00 €	1.115,00 €	1.237,00 €	
4 Tubos con válvula (DFV)		FWL01DFV	FWL15DFV	FWL02DFV	FWL25DFV	FWL03DFV	FWL35DFV	FWL04DFV	FWL06DFV	FWL08DFV	FWL10DFV	
		1.158,00 €	1.185,00 €	1.213,00 €	1.248,00 €	1.284,00 €	1.341,00 €	1.398,00 €	1.467,00 €	1.763,00 €	1.884,00 €	
UNIDAD DE SUELO/TECHO CON ENVOLVENTE (BATERÍA DE 4 FILAS A 2 TUBOS)			FWL02 DARN6V3---	FWL03 DARN6V3---	FWL35 DARN6V3---	FWL04 DARN6V3---	FWL06 DARN6V3---	FWL08 DARN6V3---	FWL10 DARN6V3---			
Capacidad (2 Tubos) ⁽³⁾	Total Refrig. ⁽¹⁾⁽⁴⁾	kW	2,19	3,24	4,48	4,86	5,30	7,20	8,74			
	Sensible Refrig. ⁽¹⁾	kW	1,55	2,24	3,12	3,4	3,72	4,99	6,15			
	Calefacción ⁽²⁾	kW	2,29	3,37	4,57	4,95	5,39	6,97	9			
Precio	2 Tubos / 4 filas sin válvula		616,00 €	702,00 €	742,00 €	779,00 €	883,00 €	1.024,00 €	1.140,00 €			

MÚLTIPLES ACCESORIOS DISPONIBLES

FWM / FWV / FWL

CONTROL

CONTROL PARTIDO **nuevo!**



FWEDA
243,00 €

SHINKATOUCHWA/BA
233,00 €

SHINKAZONEWA/BA
Próximamente

SHINKASENSEWA
Próximamente

OTROS



FWEC1A / FWEC2A / FWEC3A
122,00 € 206,00 € 277,00 €



FWEC2T / FWEC4T
100,00 € 107,00 €

ACCESORIOS

	FWM / FWV / FWL
Kit ints. en pared FWEC3A	FWFCKA 21,00 €
Kit sonda aire/agua remota (FWEC3A/FWEDA/SHINKA)	FWTSKA 17,00 €
Kit sonda humedad (FWEC3A/FWEDA)	FWHSKA 31,00 €
Kit sonda aire/agua remota (FWEC2T/4T)	FWCSWA 16,00 €
Control electromecánico	ECFWMB6 59,00 €
Agrupación hasta 4 unidades (FWEC1A/FWEC2A/FWEC3A/FWEC2T/FWEC4T)	EPIMSA6 194,00 €

	FWV / FWL
Kit ints. controlador integrado en FCU	FWECKA 23,00 €
Kit ints. controlador FWEC2T/FWEC4T integrado en FCU (der.)	FWCKRX 33,00 €
Kit ints. controlador FWEC2T/FWEC4T integrado en FCU (izq.)	FWCKLX 33,00 €
Termostato parada ventilador	YFSTA6 23,00 €

Nota: consultar las funcionalidades de nuestros termostatos en la página 393.

VÁLVULAS

KIT VÁLVULA DE 2 VÍAS

Válvula de 2 vías 230V ON/OFF

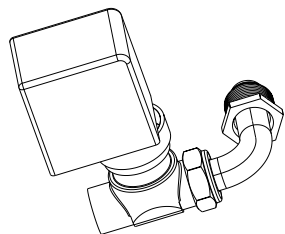

	FWM / FWV / FWL	
Tipo	1-6	8-10
2 Tubos	E2MV2B07A6 122,00 €	E2MV2B10A6 122,00 €
4 Tubos	2 x E2MV2B07A6 2 x 122,00 €	1 x E2MV2B07A6 + 1 x E2MV2B10A6 122,00 € + 122,00 €

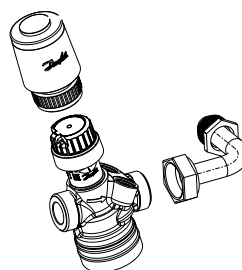

KIT VÁLVULA EQUILIBRADO DINÁMICO

Válvula ON/OFF a 230V

	FWM / FWV / FWL			
Tipo	1	15-25	3-6	8-10
2 Tubos	FWZSVPIC2V10 371,00 €	FWZSVPIC2V15 450,00 €	FWZSVPIC2V20 510,00 €	FWZSVPIC2V25 763,00 €
4 Tubos	FWZSVPIC2V1010 714,00 €	FWZSVPIC2V1515 779,00 €	FWZSVPIC2V2015 925,00 €	FWZSVPIC2V2520 1.245,00 €

KIT VÁLVULA DE 3 VÍAS SIMPLIFICADO

Válvula de 3 vías 230V ON/OFF

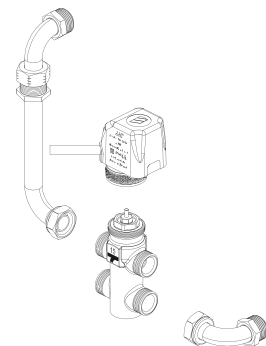

	FWM / FWV / FWL		
Tipo	1-35	4-6	8-10
2 Tubos	E2MVD03A6 163,00 €	E2MVD06A6 166,00 €	E2MVD10A6 169,00 €
4 Tubos	E4MVD03A6 303,00 €	E4MVD06A6 309,00 €	E4MVD10A6 314,00 €

Nota: consultar el resto de kits de válvulas disponibles en la página 395.

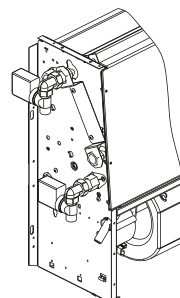

Posibilidad de suministrar las válvulas montadas en la unidad.

Consultar precio y código.

OTROS

	FWM / FWV / FWL			
Tipo	1-2	25-3	35-6	8-10
Panel posterior (solo FWV / FWL)	ERPVO2A6 49,00 €	ERPVO3A6 60,00 €	ERPVO6A6 72,00 €	ERPVI0A6 91,00 €
Pies de apoyo		ESFV06A6 29,00 €		ESFV10A6 33,00 €
Pies de apoyo + rejilla (solo FWV)	ESFVG02A6 48,00 €	ESFVG03A6 54,00 €	ESFVG06A6 62,00 €	ESFVG10A6 87,00 €

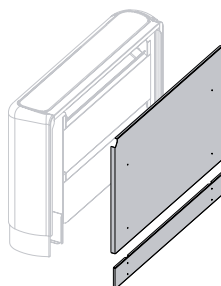

	FWM / FWV / FWL				
Tipo	1	15-2	25-3	35-6	8-10
Resistencia eléctrica	EEH01A6 368,00 €	EEH02A6 368,00 €	EEH03A6 392,00 €	EEH06A6 416,00 €	EEH10A6 428,00 €
Bomba de condensados			CDRP1A 276,00 €		
Rejilla impulsión y retorno para el techo	EAI DF02A6 243,00 €	EAI DF03A6 294,00 €	EAI DF06A6 357,00 €	EAI DF10A6 408,00 €	

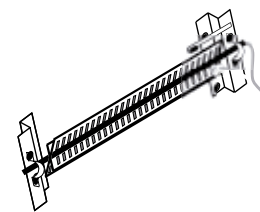
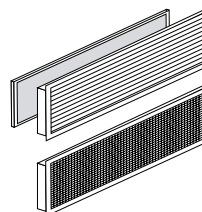

NOTA

Condiciones para el cálculo de capacidades:

(1). Refrigeración: Temperatura interior: 27°CBS/19CBH; Temperatura de agua de entrada/salida 7°C/12°C.

(2). Calefacción: Temperatura interior: 20°CBS; Temperatura de agua de entrada/salida 45°C/40°C.

(3). Velocidad máxima del ventilador.

(4). Datos de capacidad total de refrigeración según Eurovent. Capacidad refrigeración=capacidad total refrigeración - consumo.

FWE-D



Fan Coil Suelo-Techo

Sin envolvente

Hasta 65 Pa de presión disponible

FWE-F



Fan Coil Techo

Sin envolvente

Hasta 80 Pa de presión disponible

Motor AC de varias velocidades

Solución de 2 y 4 Tubos

Características

Unidades de baja silueta (FWE-D)

Unidades muy silenciosas

UNIDAD DE TESCO SIN ENVOLVENTE		FWE03D	FWE04D	FWE05D	FWE06D	FWE07D	FWE08D	FWE10D	FWE11D
Capacidad (2 Tubos) ⁽³⁾	Total Refrig. ⁽¹⁾⁽⁴⁾ kW	1,98 / 1,10	2,11 / 1,03	2,66 / 1,76	3,24 / 1,94	3,51 / 2,28	4,03 / 2,62	5,39 / 3,79	5,78 / 4,23
	Sensible Refrig. ⁽¹⁾ kW	1,61 / 0,89	1,71 / 0,84	2,16 / 1,43	2,63 / 1,58	2,86 / 1,85	3,28 / 2,13	4,39 / 3,08	4,70 / 3,44
	Calefacción ⁽²⁾ kW	2,00 / 1,24	2,38 / 1,44	2,89 / 2,07	4,00 / 2,76	4,36 / 3,00	4,64 / 3,42	5,98 / 4,53	6,35 / 4,95
Consumo Total ⁽³⁾	W	33	32	39	62	67	67	104	110
Presión estática disponible	Pa	0 / 50	0 / 50	0 / 50	0 / 50	0 / 50	0 / 50	0 / 50	0 / 50
Caudal de aire ⁽³⁾	m ³ /h	407 / 210	385 / 195	488 / 323	677 / 429	725 / 449	725 / 449	1.032 / 702	1.116 / 796
Dimensiones	Al.xAn.xF. mm	200x797x610	200x797x610	200x797x610	200x997x610	200x1.200x610	200x1.200x610	200x1.200x610	200x1.200x610
Peso	kg	17,5	18,5	18,5	22,0	25,5	25,5	25,5	25,5
Nivel potencia sonora ⁽³⁾	dB(A)	49	44	50	50	50	50	57	63
Precio	2 Tubos sin válvula (DT)	FWE03DATN5V3-L 349,00 €	FWE04DATN5V3-L 360,00 €	FWE05DATN5V3-L 373,00 €	FWE06DATN5V3-L 440,00 €	FWE07DATN5V3-L 475,00 €	FWE08DATN5V3-L 486,00 €	FWE10DATN5V3-L 496,00 €	FWE11DATN5V3-L 518,00 €
	2 Tubos con válvula (DTV)	FWE03DATV5V3-L 521,00 €	FWE04DATV5V3-L 527,00 €	FWE05DATV5V3-L 542,00 €	FWE06DATV5V3-L 591,00 €	FWE07DATV5V3-L 628,00 €	FWE08DATV5V3-L 644,00 €	FWE10DATV5V3-L 656,00 €	FWE11DATV5V3-L 680,00 €
	4 Tubos sin válvula (DF)	FWE03DAFN5V3-L 395,00 €	FWE04DAFN5V3-L 422,00 €	FWE05DAFN5V3-L 440,00 €	FWE06DAFN5V3-L 518,00 €	FWE07DAFN5V3-L 560,00 €	FWE08DAFN5V3-L 573,00 €	FWE10DAFN5V3-L 580,00 €	FWE11DAFN5V3-L 605,00 €
	4 Tubos con válvula (DFV)	FWE03DAFV5V3-L 693,00 €	FWE04DAFV5V3-L 735,00 €	FWE05DAFV5V3-L 754,00 €	FWE06DAFV5V3-L 808,00 €	FWE07DAFV5V3-L 857,00 €	FWE08DAFV5V3-L 873,00 €	FWE10DAFV5V3-L 886,00 €	FWE11DAFV5V3-L 908,00 €

Nota: en caso de colocación en vertical es necesario incluir kit para instalación.

Nota: la válvula incluida (-V) es el kit de 3 vías 230 V on/off.

UNIDAD DE TESCO SIN ENVOLVENTE		FWE04F	FWE05F	FWE06F	FWE08F	FWE10F	FWE12F	FWE14F	FWE16F	FWE20F	FWE24F
Capacidad (2 Tubos) ⁽³⁾	Total Refrig. ⁽¹⁾⁽⁴⁾ kW	2,19 / 1,81	2,71 / 2,09	3,45 / 3,05	4,49 / 3,86	4,78 / 3,97	5,40 / 4,73	7,14 / 6,29	7,59 / 7,02	10,50 / 8,41	12,02 / 9,80
	Sensible Refrig. ⁽¹⁾ kW	1,81 / 1,50	2,08 / 1,60	2,68 / 2,37	3,57 / 3,07	3,76 / 3,12	4,31 / 3,78	5,67 / 4,99	6,20 / 5,74	7,73 / 6,19	8,97 / 7,31
	Calefacción ⁽²⁾ kW	2,66 / 2,16	3,19 / 2,50	4,16 / 3,61	5,70 / 4,58	5,94 / 4,88	6,75 / 5,74	8,29 / 7,05	9,30 / 8,04	10,85 / 8,97	12,08 / 10,25
Consumo Total ⁽³⁾	W	58	58	82	96	103	115	175	190	191	230
Presión estática disponible	Pa	0 / 50	0 / 50	0 / 50	0 / 50	0 / 50	0 / 50	0 / 50	0 / 50	0 / 50	0 / 50
Caudal de aire ⁽³⁾	m ³ /h	492 / 366	492 / 366	683 / 572	949 / 710	989 / 760	1155 / 920	1534 / 1222	1776 / 1442	1812 / 1378	2090 / 1646
Dimensiones	Al.xAn.xF. mm	253x797x570	253x797x570	253x797x570	253x1.100x570	253x1.100x570	253x1.100x570	253x1.410x570	253x1.410x570	253x1.710x570	253x1.710x570
Peso	kg	17	18	18	24	24	24	35	35	43	43
Nivel potencia sonora ⁽³⁾	dB(A)	52	52	61	54	57	61	60	64	59	64
Precio	2 Tubos sin válvula (FT)	FWE04FT 325,00 €	FWE05FT 335,00 €	FWE06FT 378,00 €	FWE08FT 443,00 €	FWE10FT 465,00 €	FWE12FT 490,00 €	FWE14FT 607,00 €	FWE16FT 685,00 €	FWE20FT 802,00 €	FWE24FT 813,00 €
	2 Tubos con válvula (FTV)	FWE04FATV5V1-- 435,00 €	FWE05FATV5V1-- 444,00 €	FWE06FATV5V1-- 488,00 €	FWE08FATV5V1-- 552,00 €	FWE10FATV5V1-- 573,00 €	FWE12FATV5V1-- 599,00 €	FWE14FATV5V1-- 735,00 €	FWE16FATV5V1-- 827,00 €	FWE20FATV5V1-- 948,00 €	FWE24FATV5V1-- 958,00 €
	4 Tubos sin válvula (FF)	FWE04FF 400,00 €	FWE05FF 409,00 €	FWE06FF 473,00 €	FWE08FF 547,00 €	FWE10FF 564,00 €	FWE12FF 601,00 €	FWE14FF 716,00 €	FWE16FF 807,00 €	FWE20FF 920,00 €	FWE24FF 939,00 €
	4 Tubos con válvula (FFV)	FWE04FAFV5V1-- 614,00 €	FWE05FAFV5V1-- 622,00 €	FWE06FAFV5V1-- 687,00 €	FWE08FAFV5V1-- 760,00 €	FWE10FAFV5V1-- 777,00 €	FWE12FAFV5V1-- 815,00 €	FWE14FAFV5V1-- 971,00 €	FWE16FAFV5V1-- 1.086,00 €	FWE20FAFV5V1-- 1.206,00 €	FWE24FAFV5V1-- 1.226,00 €

Nota: la válvula incluida (-V) es el kit de 3 vías 230 V on/off.

NOTA

Condiciones para el cálculo de capacidades:

(1). Refrigeración: Temperatura interior: 27°CBS/19CBH; Temperatura de agua de entrada/salida 7°C/12°C.

(2). Calefacción: Temperatura interior: 20°CBS; Temperatura de agua de entrada/salida 45°C/40°C.

(3). Velocidad máxima del ventilador.

(4). Datos de capacidad total de refrigeración según Eurovent. Capacidad refrigeración=capacidad total refrigeración - consumo.

MÚLTIPLES ACCESORIOS DISPONIBLES FWE-D / FWE-F

CONTROL

CONTROL PARTIDO **nuevo!**



FWEDA
243,00 €

SHINKATOUCHWA/BA
233,00 €

SHINKAZONEWA/BA
Próximamente

SHINKASENSEWA
Próximamente

OTROS



FWEC1A / FWEC2A / FWEC3A
122,00 € 206,00 € 277,00 €



FWEC2T / FWEC4T
100,00 € 107,00 €

ACCESORIOS

	FWE-D / FWE-F
Kit ints. en pared FWEC1/2/3A	FWFCKA 21,00 €
Kit sonda aire/agua remota (FWEC1/2/3A/FWEDA/SHINKA)	FWTSKA 17,00 €
Kit sonda humedad (FWEC1/2/3A/FWEDA)	FWHSKA 31,00 €
Kit sonda aire/agua remota (FWEC2T/4T)	FWCWSA 16,00 €
Agrupación hasta 4 unidades (FWEC1A/FWEC2A/FWEC3A/FWEC2T/FWEC4T)	EPIMS6 194,00 €

Nota: consultar las funcionalidades de nuestros termostatos en la página 393.

VÁLVULAS

KIT VÁLVULA DE 2 VÍAS Válvula de 2 vías 230V ON/OFF

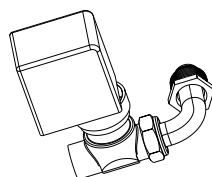

	FWE-D		FWE-F	
Tipo	3-11	4-12	14-16	20-24
2 Tubos	E2V2VN01V3WA 143,00 €	EK02WV2V3W5A 117,00 €	EK04WV2V3C5A 176,00 €	EK06WV2V3C5A 176,00 €
4 Tubos	E2V4VN01V3WA 2 x 266,00 €	2 x EK02WV2V3W5A 2 x 117,00 €	2 x EK04WV2V3C5A 2 x 176,00 €	2 x EK06WV2V3C5A 2 x 176,00 €

KIT VÁLVULA DE 3 VÍAS Válvula de 3 vías 230V ON/OFF

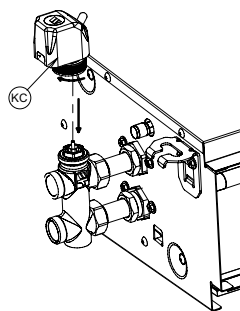

	FWE-D		FWE-F	
Tipo	3-11	4-12	14-16	20-24
2 Tubos	E3V2VN02V3WA 171,00 €	EK02WV3V3W5A 137,00 €	EK04WV3V3C5A 195,00 €	EK06WV3V3C5A 195,00 €
4 Tubos	E3V4VN02V3WA 2 x 339,00 €	2 x EK02WV3V3W5A 2 x 137,00 €	2 x EK04WV3V3C5A 2 x 195,00 €	2 x EK06WV3V3C5A 2 x 195,00 €

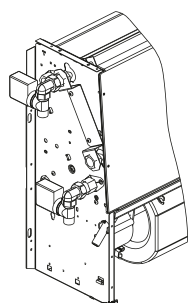

Posibilidad de suministrar las válvulas montadas en la unidad.
Consultar precio y código.

KIT DE VÁLVULA 3 VÍAS 24V PROPORCIONAL

	FWE-D			FWE-F		
Tipo	3-5	6-8	10-11	4-12	14-16	20-24
2 Tubos	E4V2PN04V3DA 505,00 €	E4V2PN06V3DA 505,00 €	E4V2PN10V3DA 505,00 €	EK02P3V24W5A 467,00 €	EK04P3V24C5A 526,00 €	EK06P3V24C5A 546,00 €
4 Tubos	E4V4PN04V3DA 2 x 1.002,00 €	E4V4PN06V3DA 2 x 1.002,00 €	E4V4PN10V3DA 2 x 1.002,00 €	2 x EK02P3V24W5A 2 x 467,00 €	2 x EK04P3V24C5A 2 x 526,00 €	2 x EK06P3V24C5A 2 x 546,00 €

Nota: la alimentación de la válvula proporcional es necesario proporcionarla por separado.

OTROS

	FWE-D	FWE-F			
Tipo	3-11	4-6	8-12	14-16	20-24
Bandeja de condensados auxiliar para válvula	ESFD01D6 28,00 €	---	---	---	---
Kit para instalación en vertical (pared)	ESFH02D5 35,00 €	---	---	---	---
Kit para instalación en vertical (suelo)	ESFH01D5 48,00 €	---	---	---	---
Filtro G2	---	EKAF02G5A 27,00 €	EKAF03G5A 32,00 €	2 x EKAF02G5A 27,00 €	EKAF02G5A + EKAF03G5A 59,00 €

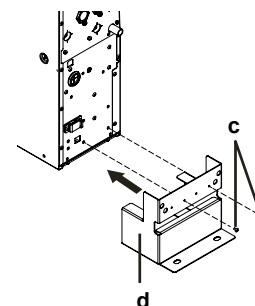
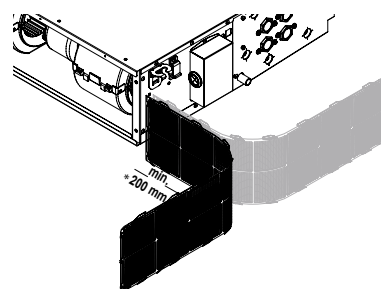

| FWB |



Fan Coil Techo

Sin envolvente con media presión disponible
Hasta 120 Pa de presión disponible

| FWD |



Fan Coil Suelo-Techo

Sin envolvente con alta presión disponible
Hasta 250 Pa de presión disponible

Motor **AC de varias velocidades**

Posibilidad de cambio de los lados de conexiones de la batería de manera manual

Características

Solución de **2 y 4 Tubos**

Filtro de aire lavable, **clase G2 (FWD) y G3 (FWB)**

UNIDADES DE TECHO SIN ENVOLVENTE CON MEDIA PRESIÓN DISPONIBLE			FWB04CT	FWB05CT	FWB06CT	FWB08CT	FWB10CT	FWB11CT	FWB15CT	FWB17CT
Capacidad (2 Tubos) ⁽³⁾	Total Refrig. ⁽¹⁾⁽⁴⁾	kW	1,99	2,61	3,01	3,99	4,66	5,26	7,23	8,13
	Sensible Refrig. ⁽¹⁾	kW	1,40	1,83	2,07	3,09	3,41	3,66	5,30	5,68
	Calefacción ⁽²⁾	kW	2,07	2,64	3,14	4,64	5,20	5,52	7,82	8,48
Consumo Total ⁽³⁾		W	82	106	106	192	192	192	332	332
Presión estática disponible		Pa	60	60	60	60	60	60	60	60
Caudal de aire ⁽³⁾		m ³ /h	291	400	409	724	765	765	1.292	1.292
Dimensiones	Al.xAn.xF.	mm	250x758x665	250x758x665	250x968x665	250x968x665	280x1.177x745	280x1.177x745	280x1.177x745	280x1.177x745
Peso		kg	24	25	33	36	45	45	51	51
Nivel potencia sonora ⁽³⁾		dBA	52	54	54	58	58	58	69	69

Precio	2 Tubos sin válvula (CTN)	FWB04CTN	FWB05CTN	FWB06CTN	FWB08CTN	FWB10CTN	FWB11CTN	FWB15CTN	FWB17CTN
		593,00 €	629,00 €	761,00 €	785,00 €	876,00 €	1.002,00 €	1.177,00 €	1.335,00 €
	2 Tubos con válvula (CTV)	FWB04CTV	FWB05CTV	FWB06CTV	FWB08CTV	FWB10CTV	FWB11CTV	FWB15CTV	FWB17CTV
		847,00 €	896,00 €	1.030,00 €	1.052,00 €	1.223,00 €	1.326,00 €	1.502,00 €	1.693,00 €
	4 Tubos sin válvula (CFN)	FWB04CFN	FWB05CFN	FWB06CFN	FWB08CFN	FWB10CFN	FWB11CFN	FWB15CFN	FWB17CFN
	746,00 €	802,00 €	961,00 €	999,00 €	1.158,00 €	1.263,00 €	1.363,00 €	1.563,00 €	
4 Tubos con válvula (CFV)	FWB04CFV	FWB05CFV	FWB06CFV	FWB08CFV	FWB10CFV	FWB11CFV	FWB15CFV	FWB17CFV	
	1.248,00 €	1.306,00 €	1.474,00 €	1.513,00 €	1.703,00 €	1.808,00 €	1.909,00 €	2.144,00 €	

Nota: la válvula incluida (-V) es el kit de 3 vías 230 V on/off.

UNID. DE SUELO TECHO SIN ENVOLVENTE CON ALTA PRESIÓN DISPONIBLE			FWD04	FWD06	FWD08	FWD10	FWD12	FWD16	FWD18
Capacidad (2 Tubos) ⁽³⁾	Total Refrig. ⁽¹⁾⁽⁴⁾	kW	3,60	5,44	7,24	8,12	11,03	15,63	17,44
	Sensible Refrig. ⁽¹⁾	kW	2,78	3,96	5,98	6,48	8,50	11,96	13,20
	Calefacción ⁽²⁾	kW	4,01	6,15	7,81	8,81	11,92	17,01	18,72
Consumo Total ⁽³⁾		W	265	460	505	505	750	1300	1.300
Presión estática disponible		Pa	70	70	70	70	100	100	100
Caudal de aire ⁽³⁾		m ³ /h	790	1.167	1.586	1.554	2.450	3.217	3.186
Dimensiones	Al.xAn.xF.	mm	280x754x558	280x964x558	280x1.174x558	280x1.174x558	353x1.174x718	353x1.384x718	353x1.384x718
Peso		kg	33	41	47	49	65	77	80
Nivel potencia sonora ⁽³⁾		dBA	66	69	72	72	74	78	78

Precio	2 Tubos (válvula opcional) (AT)	FWD04AT	FWD06AT	FWD08AT	FWD10AT	FWD12AT	FWD16AT	FWD18AT
		814,00 €	1.014,00 €	1.201,00 €	1.382,00 €	1.804,00 €	2.099,00 €	2.377,00 €
	4 Tubos (válvula opcional) (AF)	FWD04AF	FWD06AF	FWD08AF	FWD10AF	FWD12AF	FWD16AF	FWD18AF
	938,00 €	1.187,00 €	1.385,00 €	1.563,00 €	2.115,00 €	2.476,00 €	2.731,00 €	

NOTA

Condiciones para el cálculo de capacidades:

(1). Refrigeración: Temperatura interior: 27°CBS/19CBH; Temperatura de agua de entrada/salida 7°C/12°C.

(2). Calefacción: Temperatura interior: 20°CBS; Temperatura de agua de entrada/salida 45°C/40°C.

(3). Velocidad máxima del ventilador.

(4). Datos de capacidad total de refrigeración según Eurovent. Capacidad refrigeración=capacidad total refrigeración - consumo.

MÚLTIPLES ACCESORIOS DISPONIBLES

FWB / FWD

CONTROL

CONTROL PARTIDO **nuevo!**



FWEDA
243,00 €

SHINKATOUCHWA/BA
233,00 €

SHINKAZONEWA/BA
Próximamente

SHINKASENSEWA
Próximamente

OTROS



FWEC1A / FWEC2A / FWEC3A
122,00 € 206,00 € 277,00 €



FWEC2T / FWEC4T
100,00 € 107,00 €

ACCESORIOS

	FWB / FWD
Kit ints. en pared FWEC1/2/3A	FWFCKA 21,00 €
Kit sonda aire/agua remota (FWEC1/2/3A/FWEDA/SHINKA)	FWTSKA 17,00 €
Kit sonda humedad (FWEC1/2/3A/FWEDA)	FWHSKA 31,00 €
Kit sonda aire/agua remota (FWEC2T/4T)	FWCSWA 16,00 €

	FWB / FWD
Termostato parada ventilador	YFSTA6 23,00 €
Módulo de potencia. Necesario para instalación de termostato en los modelos FWD 16 y 18	EPIB6 206,00 €
Agrupación hasta 4 unidades (FWEC1A/FWEC2A/FWEC3A/FWEC2T/FWEC4T)	EPIMSA6 194,00 €

Nota: consultar las características de nuestros termostatos en la página 393.

VÁLVULAS

KIT VÁLVULA DE 2 VÍAS

Válvula de 2 vías 230V ON/OFF

Tipo	FWB		FWD		
	4-8	10-17	4	6-10	12-18
2 Tubos	E2MV2B07A6 122,00 €	E2MV2B10A6 122,00 €	ED2MV2B04A6 106,00 €	ED2MV2B10A6 129,00 €	ED2MV2B18A6 347,00 €
4 Tubos	2 x E2MV2B07A6 2 x 122,00 €	1 x E2MV2B07A6 + 1 x E2MV2B10A6 2 x 122,00 €	ED4MV2B04A6 212,00 €	ED4MV2B10A6 256,00 €	ED4MV2B18A6 694,00 €

KIT VÁLVULA EQUILIBRADO DINÁMICO

Válvula ON/OFF a 230V

Tipo	FWB				FWD		
	4-5	6	8-10	11-17	4-6	8-10	12-18
2 Tubos	FWBPVPC2V15 488,00 €	FWBPVPC2V20 571,00 €	FWBPVPC2V25 882,00 €	FWBPVPC2V25 882,00 €	FWDNVPC2V20 540,00 €	FWDNVPC2V25 700,00 €	FWDNVPC2V32 936,00 €
4 Tubos	FWBPVPC2V1015 960,00 €	FWBPVPC2V1515 974,00 €	FWBPVPC2V2015 2 x 1.065,00 €	FWBPVPC2V2515 1.371,00 €	FWDNVPC2V2015 960,00 €	FWDNVPC2V2520 1.173,00 €	FWDNVPC2V3220 1.400,00 €

KIT VÁLVULA DE 3 VÍAS

Válvula de 3 vías 230V ON/OFF

Tipo	FWB			FWD		
	4-5	6-8	10-17	4	6-10	12-18*
2 Tubos	E4V2N05OV3WA 286,00 €	E4V2N08OV3WA 289,00 €	E2MV10A6 316,00 €	ED2MV04A6 297,00 €	ED2MV10A6 308,00 €	ED2MV18A6 323,00 €
4 Tubos	E4V2N05OV3WA + E4VHN08OV3WA 547,00 €	E4V2N08OV3WA + E4VHN08OV3WA 550,00 €	E2MV10A6 + E4VHN17OV3WA 592,00 €	ED4MV04A6 566,00 €	ED4MV10A6 598,00 €	2 x ED2MV18A6 2 x 323,00 €

*El Kit de las unidades FWD (tamaños 12, 16 y 18) incluye únicamente válvula + servomotor correspondiente.

Nota: consultar el resto de kits de válvulas disponibles en la página 395.

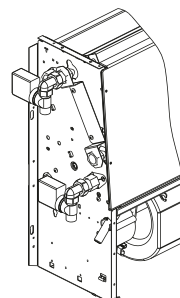

Posibilidad de suministrar las válvulas montadas en la unidad.
Consultar precio y código.

*Sólo para la gama FWB.

OTROS

Tipo	FWB			FWD				
	4-5	6-8	10-17	4	6	8-10	12	16-18
Resistencia eléctrica	EH060V3A 434,00 €	EH100V36A 442,00 €	EH200V36A 449,00 €	EDEH04A6 388,00 €	EDEHS06A6 698,00 €	EDEHS10A6 725,00 €	EDEHS12A6 725,00 €	EDEHS18A6 837,00 €
Resistencia eléctrica alta capacidad	---	---	---	EDEH04A6 388,00 €	EDEHB06A6 725,00 €	EDEHB10A6 725,00 €	EDEHB12A6 741,00 €	EDEHB18A6 787,00 €

Tipo	FWB		FWD	
	4-8	10-17	4-10	12-18
Bandeja de condensados auxiliar horizontal	EDPD7 43,00 €	EDPD9 51,00 €	EDDPH10A6 27,00 €	EDDPH18A6 32,00 €
Bomba de condensados	CDRP1A 276,00 €			

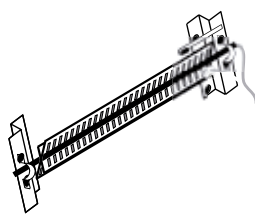
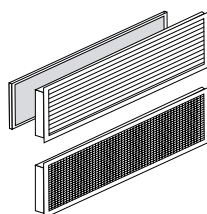

Fan coils de cassette con motor EC

FWF-DT/DF



Fan Coil Cassette

FWC-DT/DF



Fan Coil Cassette



UNIDADES DE CASSETTE (DT-2TUBOS / DF-4TUBOS)			FWF02DT	FWF03DT	FWF04DT	FWF05DT	FWF02DF	FWF03DF	FWF04DF	FWF05DF
Capacidad ⁽³⁾	Total Refrig. ⁽¹⁾⁽⁴⁾	kW	2,19	3,15	4,44	5,55	2,2	3,15	4,37	5,5
	Sensible Refrig. ⁽¹⁾	kW	1,94	2,44	3,31	4,31	1,97	2,32	3,17	4,05
	Calefacción ⁽²⁾	kW	2,83	3,56	4,74	6,58	2,03	2,55	2,85	3,6
Consumo Total ⁽³⁾		W	21	21	28	45	18	21	27	61
Caudal de aire ⁽³⁾		m ³ /h	564	562	700	995	530	587	687	991
Dimensiones	Al.xAn.xF.	mm	260x575x575	260x575x575	260x575x575	260x575x575	260x575x575	260x575x575	260x575x575	260x575x575
Peso		kg	14,5	15,5	15,5	15,5	16	17	17	17
Nivel potencia sonora ⁽³⁾		dBA	45	44	50	61	43	46	52	62

Precio	Fancoil sin válvula	FWF02DT	FWF03DT	FWF04DT	FWF05DT	FWF02DF	FWF03DF	FWF04DF	FWF05DF
		825,00 €	869,00 €	911,00 €	971,00 €	969,00 €	1.143,00 €	1.267,00 €	1.307,00 €
	Panel decorativo RAL 9010	BYFQ60B3 = 360,00 €				BYFQ60B3 = 360,00 €			
	TOTAL	1.185,00 €	1.229,00 €	1.271,00 €	1.331,00 €	1.329,00 €	1.503,00 €	1.627,00 €	1.667,00 €
	Fancoil con válvula	FWF02DTV	FWF03DTV	FWF04DTV	FWF05DTV	FWF02DFV	FWF03DFV	FWF04DFV	FWF05DFV
		961,00 €	1.001,00 €	1.052,00 €	1.120,00 €	1.128,00 €	1.332,00 €	1.480,00 €	1.528,00 €
Panel decorativo RAL 9010	BYFQ60B3 = 360,00 €				BYFQ60B3 = 360,00 €				
TOTAL	1.321,00 €	1.361,00 €	1.412,00 €	1.480,00 €	1.488,00 €	1.692,00 €	1.840,00 €	1.888,00 €	

Nota: en los modelos cassette FWF y FWC es necesario incluir el panel decorativo.

Nota: la válvula incluida (-V) es el kit de 3 vías 230 V on/off.

UNIDADES DE CASSETTE 900X900 (DT-2TUBOS / DF-4TUBOS)			FWC06DT	FWC07DT	FWC08DT	FWC09DT	FWC06DF	FWC07DF	FWC08DF	FWC09DF
Capacidad ⁽³⁾	Total Refrig. ⁽¹⁾⁽⁴⁾	kW	6,34	7,53	8,70	9,66	6,01	7,15	8,41	9,58
	Sensible Refrig. ⁽¹⁾	kW	4,90	5,87	6,87	7,84	4,58	5,58	6,66	7,79
	Calefacción ⁽²⁾	kW	6,79	8,14	9,51	10,70	7,47	8,82	10,21	11,47
Consumo Total ⁽³⁾		W	45	71	104	167	43	69	102	165
Caudal de aire ⁽³⁾		m ³ /h	1.080	1.336	1.615	1.881	1.051	1.296	1.563	1.816
Dimensiones	Al.xAn.xF.	mm	348x840x840	348x840x840	348x840x840	348x840x840	348x840x840	348x840x840	348x840x840	348x840x840
Peso		kg	25	25	25	25	27	27	27	27
Nivel potencia sonora ⁽³⁾		dBA	46	52	56	61	46	52	57	62

Precio	Fancoil sin válvula	FWC06DT	FWC07DT	FWC08DT	FWC09DT	FWC06DF	FWC07DF	FWC08DF	FWC09DF
		1.306,00 €	1.356,00 €	1.427,00 €	1.513,00 €	1.451,00 €	1.506,00 €	1.609,00 €	1.700,00 €
	Panel decorativo RAL 9010	BYCQ140C = 232,00 €				BYCQ140C = 232,00 €			
	TOTAL	1.538,00 €	1.588,00 €	1.659,00 €	1.745,00 €	1.683,00 €	1.738,00 €	1.841,00 €	1.932,00 €
	Fancoil con válvula	FWC06DTV	FWC07DTV	FWC08DTV	FWC09DTV	FWC06DFV	FWC07DFV	FWC08DFV	FWC09DFV
		1.513,00 €	1.573,00 €	1.645,00 €	1.748,00 €	1.742,00 €	1.807,00 €	1.931,00 €	2.040,00 €
Panel decorativo RAL 9010	BYCQ140C = 232,00 €				BYCQ140C = 232,00 €				
TOTAL	1.745,00 €	1.805,00 €	1.877,00 €	1.980,00 €	1.974,00 €	2.039,00 €	2.163,00 €	2.272,00 €	

Nota: en los modelos cassette FWF y FWC es necesario incluir el panel decorativo.

Nota: la válvula incluida (-V) es el kit de 3 vías 230 V on/off.

NOTA

Condiciones para el cálculo de capacidades:

- (1). Refrigeración: Temperatura interior: 27°CBS/19CBH; Temperatura de agua de entrada/salida 7°C/12°C.
- (2). Calefacción: Temperatura interior: 20°CBS; Temperatura de agua de entrada/salida 45°C/40°C.
- (3). Velocidad máxima del ventilador Inverter.
- (4). Datos de capacidad total de refrigeración según Eurovent. Capacidad refrigeración=capacidad total refrigeración - consumo.

MÚLTIPLES ACCESORIOS DISPONIBLES

FWF-D / FWC-D

CONTROL

CONTROL PARTIDO **nuevo!**



FWEDA
243,00 €

+



SHINKATOUCHWA/BA
233,00 €

/



SHINKAZONEWA/BA
Próximamente

/



SHINKASENSEWA
Próximamente

OTROS



FWEC3A
277,00 €



FWEC10
119,00 €

ACCESORIOS

	FWF-D / FWC-D
Kit ints. en pared FWEC3A	FWFCKA 21,00 €
Kit sonda aire/agua remota (FWEC3A/FWEDA/SHINKA)	FWTSKA 17,00 €
Kit sonda humedad (FWEC3A/FWEDA)	FWHSKA 31,00 €
Kit sonda aire/agua remota (FWEC10)	FWCSWA 16,00 €

Nota: consultar las características de nuestros termostatos en la página 393.

VÁLVULAS

KIT VÁLVULA DE 2 VÍAS

Válvula de 2 vías 230V ON/OFF

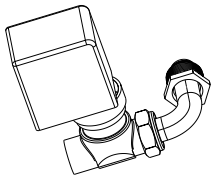

	FWF-D	FWC-D
Tipo	2-5	6-9
2 Tubos	EKWV2V3W5A 82,00 €	EK10WV2V3C5A 210,00 €
4 Tubos	2 x EKWV2V3W5A 2 x 82,00 €	EK10WV2V3C5A + EK08WV2V3W5A 349,00 €

KIT VÁLVULA DE 3 VÍAS

Válvula de 3 vías 230V ON/OFF

	FWF-D	FWC-D
Tipo	2-5	6-9
2 Tubos	EKWV3V3W5A 108,00 €	EK10WV3V3C5A 233,00 €
4 Tubos	2 x EKWV3V3W5A 2 x 108,00 €	EK10WV3V3C5A + EK08WV3V3W5A 372,00 €

Nota: consultar el resto de kits de válvulas disponibles en la página 393.

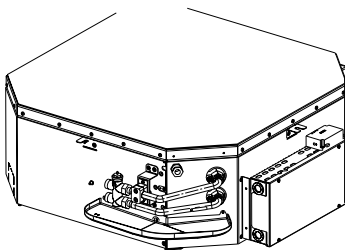

Posibilidad de suministrar las válvulas montadas en la unidad.
Consultar precio y código.

OTROS



Panel decorativo
BYCQ140EB
FWC-D



Panel decorativo
BYCQ140E
FWC-D



Panel decorativo
BYFQ60CW
FWF-D

	FWF-D	FWC-D
Panel decorativo estándar*	BYFQ60CW 442,00 €	BYCQ140E 526,00 €
Panel decorativo en negro*	---	BYCQ140EB 722,00 €
Toma de aire exterior	KDDQ44XA60 Consultar	KDDP55C160-1 + KDDP55D160-2 Consultar
Sellador aire descarga cassette	KDBH44BA60 Consultar	---
Espaciador de paneles	KDBQ44B60 Consultar	---
Filtro de larga duración	KAF441C60 108,00 €	KAF5511D160 133,00 €
PCB necesaria panel FWF-D / FWC-D	EKRP1CAS5A 17,00 €	EKRP1CAS5A 17,00 €

*Nota: necesario accesorio EKRP1CAS5A para panel BYFQ60CW, BYCQ140E y BYCQ140EB.

FWT-HTV



Fan Coil Pared

Motor **EC INVERTER**

Unidades muy silenciosas. Incluye **Sleep Mode**

Doble etapa de filtrado **antibacteriano/antivirico**

Tecnología **Flash Streamer**

FWT-GT



Fan Coil Pared

Fácil instalacion

Control automático de la dirección del flujo de aire que permite su distribución total

Con válvula montada

nuevo!

UNIDADES DE PARED (2 TUBOS)			FWT02HTV*	FWT03HTV*	FWT04HTV*	FWT05HTV*	FWT06HTV*
Capacidad (2 Tubos) ⁽³⁾	Total Refrig. ⁽¹⁾⁽⁴⁾	kW	2,44	2,7	3,49	4,57	5,28
	Sensible Refrig. ⁽¹⁾	kW	1,77	2,06	2,59	3,55	4,16
	Calefacción ⁽²⁾	kW	2,72	2,96	3,72	4,89	6,24
Consumo Total ⁽³⁾		W	10	12	20	25	43
Caudal de aire ⁽³⁾		m ³ /h	442	476	629	867	1053
Dimensiones	Al.xAn.xF.	mm	288x870x234	288x870x234	288x870x234	317x1089x275	317x1089x275
Peso		kg	10	10	10	14,6	14,6
Nivel potencia sonora ⁽³⁾		dBA	46	49	55	55	59
Precio	2 Tubos con válvula		648,00 €	673,00 €	768,00 €	932,00 €	995,00 €

Nota: próximamente disponible versión sin válvula montada.

★ Información preliminar

UNIDADES DE PARED (2 TUBOS)			FWT02GT	FWT03GT	FWT04GT	FWT05GT	FWT06GT
Capacidad (2 Tubos) ⁽³⁾	Total Refrig. ⁽¹⁾⁽⁴⁾	kW	2,4	2,67	3,27	4,49	5,21
	Sensible Refrig. ⁽¹⁾	kW	1,85	2,02	2,64	3,43	4,10
	Calefacción ⁽²⁾	kW	2,69	2,93	3,67	5,01	6,11
Consumo Total ⁽³⁾		W	31	32	42	53	72
Caudal de aire ⁽³⁾		m ³ /h	442	476	629	866	1053
Dimensiones	Al.xAn.xF.	mm	288x800x206	288x800x206	288x800x206	310x1.065x224	310x1.065x224
Peso		kg	10	10	10	15	15
Nivel potencia sonora ⁽³⁾		dBA	45	48	55	55	59
Precio	2 Tubos sin válvula		460,00 €	495,00 €	502,00 €	698,00 €	706,00 €

Nota: tanto para la serie FWT-GT como FWT-HTV, es necesario incluir uno de los controladores indicados abajo.

Nota: la gama FWT-GT estará disponible hasta fin de existencias, después se suministrará la nueva gama FWT-HT.

CONTROL

FWT-HTV

Control inalámbrico



ARC485B2
110,00 €

Control remoto con cable



BRC51D67
188,00 €

Tarjeta de conexión modbus

FCBAG
68,00 €

FWT-GT

Control inalámbrico



WRC-HPC
34,00 €

Control remoto con cable



MERCAR
174,00 €

Tarjeta de conexión modbus*

R04084153577
450,00 €

(*) necesario controlador MERCA

NOTA

Condiciones para el cálculo de capacidades:

(1). Refrigeración: Temperatura interior: 27°CBS/19CBH; Temperatura de agua de entrada/salida 7°C/12°C.

(2). Calefacción: Temperatura interior: 20°CBS; Temperatura de agua de entrada/salida 45°C/40°C.

(3). Velocidad máxima del ventilador.

(4). Datos de capacidad total de refrigeración según Eurovent. Capacidad refrigeración=capacidad total refrigeración - consumo.

○ Termostatos disponibles

En Daikin sabemos de la importancia del confort en las instalaciones y el control es un factor que influye en gran medida en este. Ofrecemos un amplio y versátil portafolio de controladores diseñados para adaptarse a las necesidades específicas de cada proyecto. Los sistemas de control tienen que ser eficientes y confiables, por lo que brindamos opciones que van desde termostatos con funciones básicas hasta modelos avanzados con tecnologías de última generación. Nuestro compromiso con la calidad y la innovación nos permite garantizar el máximo rendimiento, eficiencia energética y confort, asegurando que cada solución se adapte perfectamente a los requerimientos de las distintas soluciones.

Funciones básicas

		
FWEC1A	FWEC2T / FWEC4T	FWEC10
> Termostato electrónico Estándar	> Termostato simplificado para unidades a 2 tubos o a 4 tubos	> Termostato simplificado para unidades con motor EC

Funciones avanzadas

		
FWEC2A	FWEC3A	SHINKA: Control Partido (formado por FWEDA+SHINKATOUCH/ SHINKAZONE/SHINKASENSE)
> Termostato electrónico Avanzado. Incluye comunicación RS485 y posibilidad de configuración maestro-esclavo de hasta 247 unidades	> Termostato electrónico Avanzado Plus. Incluye comunicación RS485, posibilidad de configuración maestro-esclavo de hasta 247 unidades y programación semanal. Incluye salida 0-10V para gestionar ventilador Inverter y/o válvula proporcional	> Incluye comunicación RS485, posibilidad de configuración maestro-esclavo y programación semanal. Incluye salida 0-10V para gestionar ventilador Inverter y/o válvula proporcional. El mando se compone del termostato (SHINKATOUCH/SHINKAZONE/SHINKASENSE) y la placa de potencia (FWEDA), la cual puede montarse directamente en el fancoil. Incluye modo restrictivo para limitar las funciones del usuario.

○ Funcionalidades de nuestros termostatos

Características	SHINKA	FWEC3A	FWEC2A	FWEC1A	FWEC2T	FWEC4T	FWEC10
Gestión fancoils a 2 tubos	●	●	●	●	●		●
Gestión fancoils a 4 tubos	●	●	●	●		●	●
Gestión fancoil AC de 3 velocidades	●	●	●	●	●	●	
Gestión fancoil AC de 4 velocidades	●	●	●	●			
Gestión fancoil Inverter (motor BLDC) mediante señal 0-10V	●	●					●
Gestión válvula ON/OFF	●	●	●	●	●	●	●
Gestión válvula proporcional	●	●					
Gestión resistencia eléctrica	●	●	●	●			
Control humedad relativa ambiente	●	●	●				
Contacto para ON/OFF remoto	●	●	●	●			
Programación semanal	●	●					
Salidas digitales configurables	●	●					
Maestro / Esclavo mediante RS485	●	●	●				
Maestro / Esclavo mediante ondas moduladas	●						
Modo restrictivo para configuraciones limitadas	●						

Control centralizado para fancoils iAppliedController (con posibilidad de integrar unidad enfriadora Small Inverter R-32)

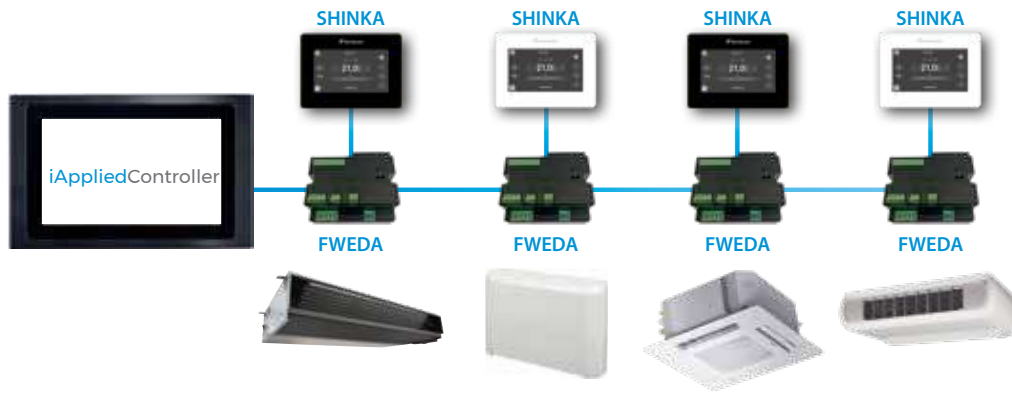

- > Pantalla Táctil de 10"
- > Gestión local y remota
- > Servidor web
- > Gestión y control grupos FCU
- > Históricos: Tablas y gráficas
- > Alarmas y notificaciones
- > Programaciones horarias

PRECIO

ES.DKNAPPCON	3.902,00 €
--------------	------------

Adaptación total a los requerimientos de proyecto con múltiples accesorios posibles

Válvulas de 2 y 3 vías

- > Diferentes posibilidades de válvulas de 2 o 3 vías tanto tipo ON/OFF como proporcional para regular el caudal de agua.
- > Con posibilidad de venir montada de fábrica.

Plenum

- > Cuando se requiera conducir impulsión y/o descarga

Resistencia eléctrica

- > Para apoyo en calefacción

Batería adicional de agua

- > Para instalaciones a 4 tubos montada de fábrica

Filtro

- > Todas nuestras unidades incluyen filtro desmontable y lavable. Según gama posibilidad de incluir hasta G4

Bomba de condensados

- > En caso de instalaciones que necesitan realizar el desagüe de la condensación de la batería mediante bombeo

Pies de apoyo

- > Para apoyar en el suelo unidades fancoil con envoltorio que no se puedan instalar en pared

Controlador

- > Múltiples posibilidades de realizar el control de la unidad fancoil, desde un control individual hasta control un centralizado

○ Kits de válvulas (otros) por gamas

Válvulas	FWM~D / FWL~D / FWV~D			FWS~A / FWR~A / FWZ~A			
	1-35	4-6	8-10	2	3	6	8
Kit de válvula 3 vías 230V on/off (2 tubos) ⁽⁵⁾	E2MV03A6 274,00 €	E2MV06A6 297,00 €	E2MV10A6 316,00 €	E2MV03A6 274,00 €		E2MV06A6 297,00 €	E2MV10A6 316,00 €
Kit de válvula 3 vías 230V on/off (4 tubos) ⁽⁵⁾	E4MV03A6 513,00 €	E4MV06A6 533,00 €	E4MV10A6 561,00 €	E4MV03A6 513,00 €		E4MV06A6 533,00 €	E4MV10A6 561,00 €
Kit de válvula 3 vías 24V proporcional (2 tubos) ⁽¹⁾⁽²⁾⁽³⁾	E2MPV03A6 444,00 €	E2MPV06A6 434,00 €	E2MPV10A6 447,00 €	E2MPV03A6 444,00 €		E2MPV06A6 434,00 €	E2MPV10A6 447,00 €
Kit de válvula 3 vías 24V proporcional (4 tubos) ⁽¹⁾⁽²⁾⁽³⁾⁽⁴⁾	E4MPV03A6 810,00 €	E4MPV06A6 816,00 €	E4MPV10A6 824,00 €	E4MPV03A6 810,00 €		E4MPV06A6 816,00 €	E4MPV10A6 824,00 €
Válvula 2 vías 24V proporcional, batería de frío ⁽¹⁾⁽²⁾⁽³⁾	E2MPV207A6 307,00 €		E2MPV210A6 307,00 €	E2MPV207A6 307,00 €			E2MPV210A6 307,00 €
Válvula 2 vías 24V proporcional, batería de calor ⁽¹⁾⁽²⁾⁽³⁾	E2MPV207A6 307,00 €			E2MPV207A6 307,00 €			

Válvulas	FWB~C					FWP~C				
	4-5	6	8	10	11-17	4-5	6	8	10	11-17
Kit de válvula 3 vías 24V proporcional (2 tubos) ⁽¹⁾⁽²⁾⁽³⁾	E4V2N05P24WA 436,00 €	E4V2N08P24WA 436,00 €		E2MPV10A6 447,00 €		E4V2N05P24WA 436,00 €	E4V2N08P24WA 436,00 €		E2MPV10A6 447,00 €	
Kit de válvula 3 vías 24V proporcional (4 tubos) ⁽¹⁾⁽²⁾⁽³⁾⁽⁴⁾	E4VHN08P24WA 436,00 €			E4VHN17P24WA 444,00 €		E4VHN08P24WA 436,00 €			E4VHN17P24WA 444,00 €	
Válvula 2 vías 24V proporcional, batería de frío ⁽¹⁾⁽²⁾⁽³⁾	E2MPV207A6 307,00 €			E2MPV210A6 307,00 €		E2MPV207A6 307,00 €			E2MPV210A6 307,00 €	
Válvula 2 vías 24V proporcional, batería de calor ⁽¹⁾⁽²⁾⁽³⁾	E2MPV207A6 307,00 €					E2MPV207A6 307,00 €				

(1) Compatible solo con termostatos FWEC3A o Control partido con fan coils no Inverter.

(2) Compatible solo con termostato partido con fan coils Inverter.

(3) La alimentación es necesario proporcionarla por separado.

(4) En los modelos FWB-C y FWP-C, kit de válvula 3 vías 24V proporcional para batería adicional de calor.

*El kit incluye válvula para la batería de frío y válvula para la batería de calor.

○ Otros accesorios por gamas

Otros	FWM~D / FWL~D / FWV~D				FWS~A / FWR~A / FWZ~A			
	1-2	25-3	35-6	8-10	2	3	6	8
Compuerta aire exterior	EFA02A6 (solo para FWV) 109,00 €	EFA03A6 (solo para FWV) 114,00 €	EFA06A6 (solo para FWV) 126,00 €	EFA10A6 (solo para FWV) 143,00 €	EFA02A6 (solo para FWZ) 109,00 €	EFA03A6 (solo para FWZ) 114,00 €	EFA06A6 (solo para FWZ) 126,00 €	EFA10A6 (solo para FWZ) 143,00 €
Caja de plenum con conexiones circulares	EPCC02A6 (solo para FWM-D) 123,00 €	EPCC03A6 (solo para FWM-D) 136,00 €	EPCC06A6 (solo para FWM-D) 169,00 €	EPCC10A6 (solo para FWM-D) 238,00 €	EPCC02A6 (solo para FWS-A) 123,00 €	EPCC03A6 (solo para FWS-A) 136,00 €	EPCC06A6 (solo para FWS-A) 169,00 €	EPCC10A6 (solo para FWS-A) 238,00 €
Bandeja de condensados auxiliar para valvula en vertical	EDPVB6 10,00 €				EDPVB6 10,00 €			
Bandeja de condensados auxiliar para valvula en horizontal	EDPHB6 10,00 €				EDPHB6 10,00 €			

Otros	FWD~A					FWN~A				
	4	6	8-10	12	16-18	4-5	6-7	8-10	12	16-18
Compuerta aire exterior	EDMFA04A6 1.326,00 €	EDMFA06A6 1.347,00 €	EDMFA10A6 1.380,00 €	EDMFA12A6 1.537,00 €	EDMFA18A6 1.564,00 €	EDMFA04A6 1.326,00 €	EDMFA06A6 1.347,00 €	EDMFA10A6 1.380,00 €	EDMFA12A6 1.537,00 €	EDMFA18A6 1.564,00 €
Bandeja de condensados auxiliar vertical	EDDPV10A6 20,00 €			EDDPV18A6 26,00 €		EDDPV10A6 20,00 €				
Bandeja de condensados auxiliar horizontal	EDDPH10A6 27,00 €			EDDPH18A6 32,00 €		EDDPH10A6 27,00 €				



Daikin Air Handling Units

Gama Daikin DAHU, la más completa y eficiente del mercado

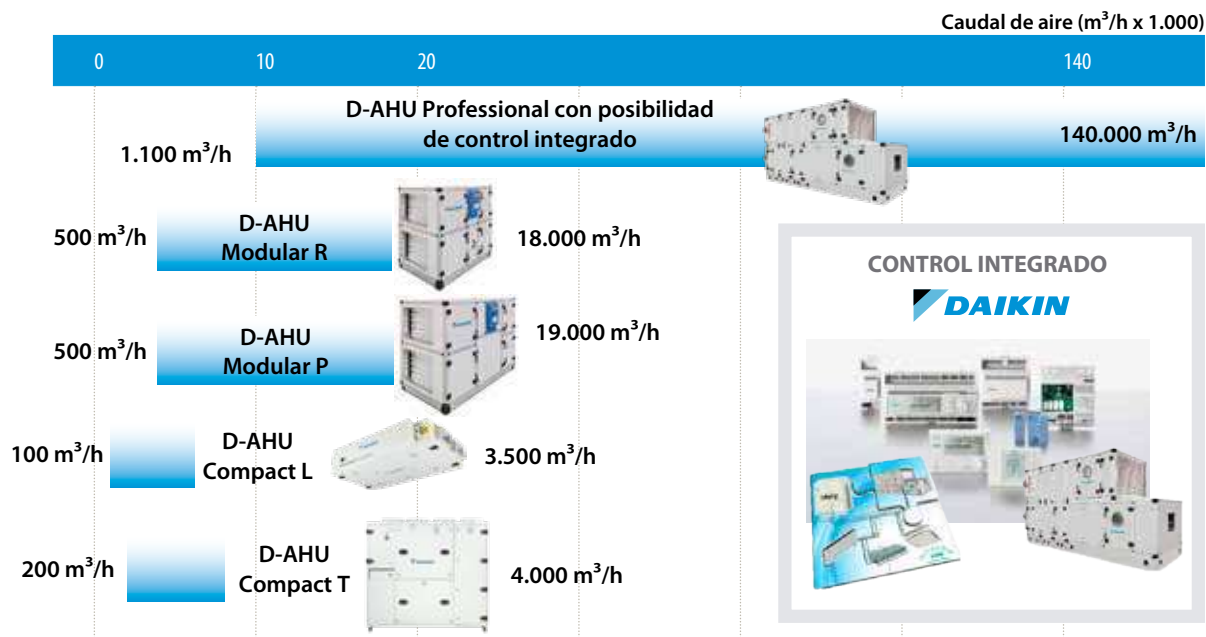

o Climatizadores Dakin

Las Unidades de Tratamiento de Aire (UTA) son un componente fundamental en sistemas de climatización de edificios, diseñados para satisfacer las necesidades de calefacción, refrigeración, humedad, filtrado y ventilación de una instalación.

La gama Daikin de climatizadores comprende unidades de las series **Compact y Modular**, con tamaños optimizados, y la serie **Professional**, con equipos diseñados a medida de las necesidades de cualquier cliente.

Nuestros climatizadores son reconocidos en el mercado por su calidad y por estar fabricados con componentes de altas prestaciones y con tecnología de vanguardia.

o Certificación Eurovent

Daikin participa con sus climatizadores en el programa Eurovent Certified Performance. Las características mecánicas de la carcasa se clasifican de acuerdo a la norma EN-1886.

Los climatizadores Daikin cuentan con una clasificación Premium, cumpliendo con las exigencias más altas del mercado



Clase		Clasificación Eurovent (EN1886)				
D1	Resistencia mecánica de la carcasa	D1	D2	D3		
	Máxima desviación relativa (mm x m ⁻¹)	4,00	10,00	>10,00		
L1	Fuga de aire de la carcasa (-400 Pa)	L1	L2	L3		
	Fuga máxima (f ₄₀₀) (l x s ⁻¹ x m ²)	0,15	0,44	1,32		
L1	Fuga de aire de la carcasa (700 Pa)	L1	L2	L3		
	Fuga máxima (f ₇₀₀) (l x s ⁻¹ x m ²)	0,22	0,63	1,90		
F9	Fuga de derivación del filtro	F9	F8	F7	F6	G1 TO F5
	Máximo % de caudal de fuga	0,50	1	2	4	6
T2	Transmisión térmica de la carcasa	T1	T2	T3	T4	T5
	Coefficiente transmisión térmica, U (W x m ⁻² x K ⁻¹)	U≤0,5	0,5<U≤1	1<U≤1,4	1,4<U≤2	sin requisitos
TB2	Puente térmico de la carcasa	TB1	TB2	TB3	TB4	TB5
	Factor de puente térmico, K _b	0,75<K _b ≤1	0,6<K _b ≤0,75	0,45<K _b ≤0,6	0,3<K _b ≤0,45	sin requisitos

DAHU Serie Professional

Unidades de tratamiento de aire fabricadas a medida

La **serie Professional** de climatización Daikin destaca por su **diseño flexible** que permite adaptarlos totalmente a las necesidades de cada proyecto, optimizando la unidad y obteniendo la **solución más eficiente**. Todas las unidades se diseñan por **módulos**, de manera que se facilite el transporte y ensamblado de los equipos en obra.

Su diseño constructivo, formando **superficies interiores lisas**, y su **perfilería internamente redondeada** permiten

garantizar una gran calidad del aire y satisfacer las más altas exigencias higiénicas.

Asimismo, sus acabados interior (**Aluzinc**, RC4) y exterior (**prepintado**, RC5 y RUV4) aseguran una excelente **resistencia frente a corrosión**, mejorando la vida útil de los equipos. Es posible adaptar los acabados de los equipos (SS304, SS316L,..) de acuerdo a las necesidades de los proyectos más exigentes, haciendo estos equipos ideales para **todo tipo de aplicaciones**.



HOSPITAL



INDUSTRIA



OFICINAS



CPDs

Características generales de la gama Professional

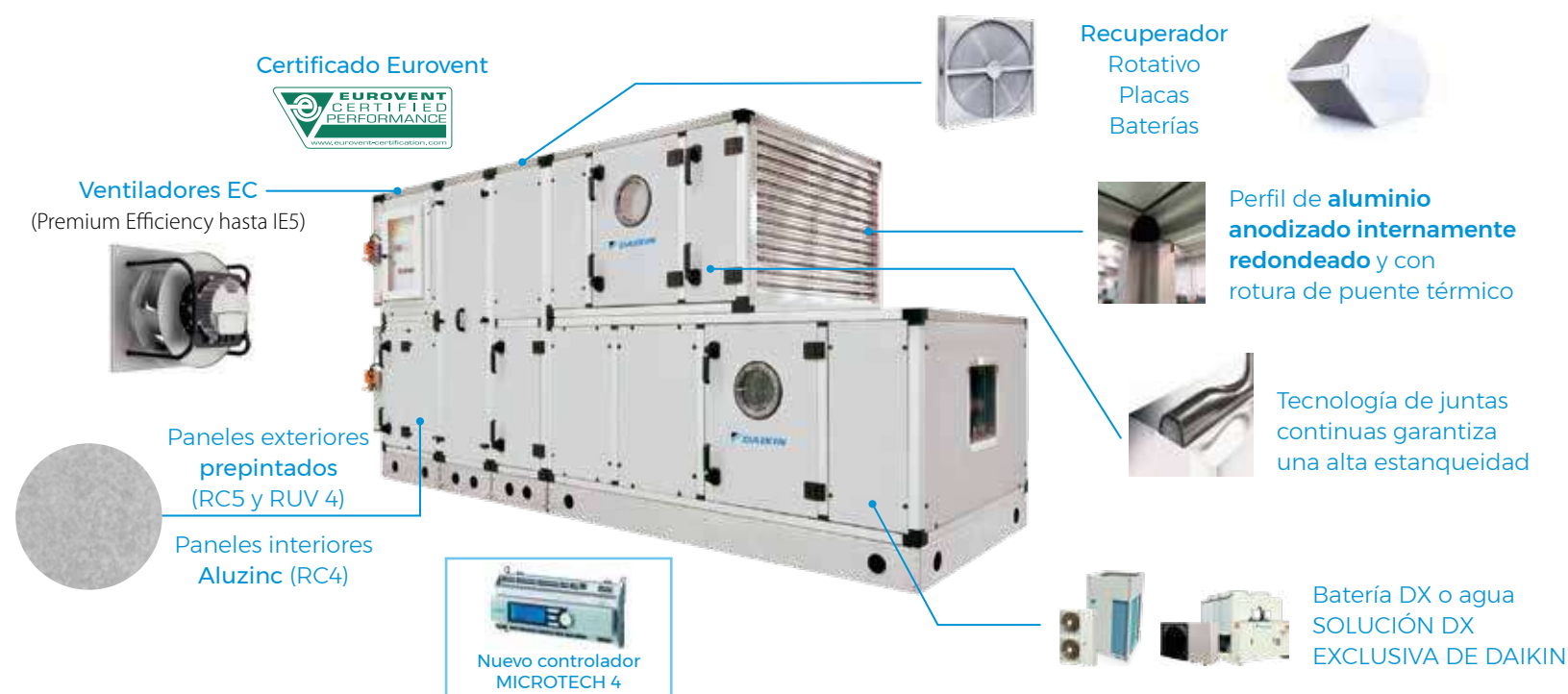

Plug and Play

Daikin, líder en tecnología y soluciones energéticas, ha realizado los últimos desarrollos en la aplicación **de su nuevo control digital integrado**.

La implementación del **nuevo controlador Microtech 4** y el desarrollo propio de **módulos de conexión (PCB)** de sensores y actuadores, otorga gran flexibilidad, mejora la calidad, la facilidad de instalación y proporciona mayor eficiencia energética.

Todo el control viene **completamente integrado y cableado dentro de la unidad**, con la garantía de haber sido probado en fábrica.





Unidades Fan Coils de gran capacidad con batería DX



✓ Unidades tipo Fan Coil de gran capacidad (20-60 kW)

La gama de unidades de tratamiento de aire de Daikin, cuenta con una serie de unidades de recirculación de gran capacidad, con potencias hasta 60 kW.

Esta solución es ideal para el tratamiento de cargas térmicas en numerosas aplicaciones como naves industriales, almacenes, centros deportivos, grandes zonas comerciales, etc.



○ Características

- › Rango de capacidad **hasta 60 kW**
- › Ventiladores **EC de alta eficiencia**
- › **Válvula de expansión y caja de control** montadas y cableadas de fábrica
- › Control sencillo mediante un mando **BRC1H52W**
- › Posibilidad de combinarse con otras unidades interiores
- › Hasta un **10% de aire exterior**
- › Posibilidad de diseño a medida

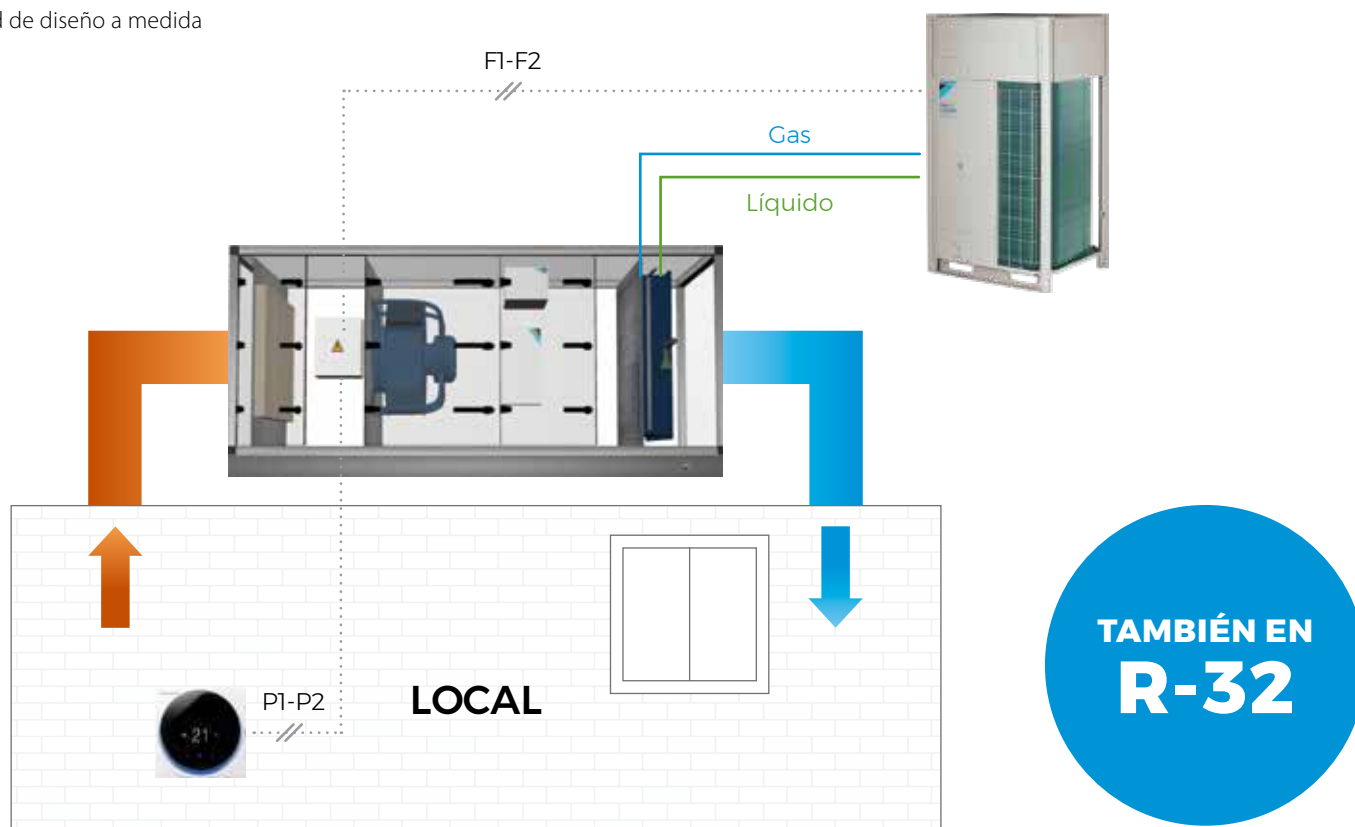

Consulta también nuestras soluciones con **agua**

Beneficios Z-Control Solution

Estas unidades cuentan con unos **excelentes acabados** interior (Aluzinc, RC4) y exterior (prepintado, RC5 y RUV4), que garantizan una elevada resistencia frente a corrosión, mejorando la vida útil de los equipos.

Sus **ventiladores EC** de muy alta eficiencia garantizan un **mínimo consumo** y una **alta presión disponible**.

La **válvula de expansión** (EKEXVA) y **caja de control** (EKEACB) se suministran montadas y cableadas de fábrica, reduciendo los trabajos y tiempos de instalación. Su solución de control (**Z-Control**) permite manejar el climatizador como una unidad interior más, permitiendo un uso sencillo para el usuario.

Pueden trabajar con hasta un **10% de aire exterior**, permitiendo aportar aire de ventilación al local.

Pueden funcionar con una unidad exterior dedicada (configuración "**Pair**") o combinados con otras unidades interiores, con una única unidad exterior de VRV para la producción, reduciendo costes y espacios de instalación (configuración "**Mixed**").

Cuadro de fuerza

- ✓ Instalado en el equipo
- ✓ Bornero con conexiones al termostato y unidad exterior

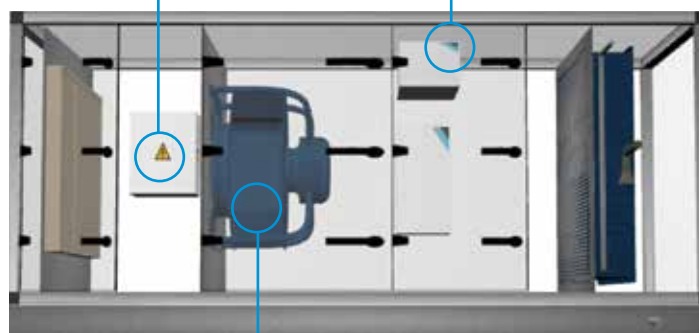

Válvulas de expansión y cajas de control

- ✓ Instaladas en el climatizador
- ✓ Cableadas de fábrica
- ✓ Fácilmente accesibles



- ✓ Alta eficiencia
- ✓ Controlador de caudal montado de fábrica



Tamaños optimizados

Además de los tamaños optimizados que se presentan en las siguientes tablas, existe la posibilidad de configuración a medida, de manera que puedan adaptarse a los espacios disponibles.

MODELO			DAHU-FC-DX-22	DAHU-FC-DX-28	DAHU-FC-DX-45	DAHU-FC-DX-56
Capacidad	Total Refrigeración ⁽¹⁾	kW	22,4	28	45	56
	Sensible Refrigeración ⁽¹⁾	kW	17,3	21,3	34	42,4
	Calefacción ⁽²⁾	kW	25	29,2	47	58,6
Batería	Tipo		Expansión directa			
Caudal nominal		m ³ /h	4.000	5.000	8.000	10.000
Presión disponible ⁽³⁾		Pa	300	300	300	300
Dimensiones	Alto x Largo x Ancho	mm	900 x 2.190 x 1.050	1.020 x 2.190 x 1.100	1.200 x 2.440 x 1.350	1.320 x 2.440 x 1.440
Peso		Kg	273	293	407	443
Alimentación eléctrica	V-Fase-Hz		400-3+N-50			
PRECIO			Consultar			

Nota: Disponibles en ejecución para interior y para intemperie

Conjuntos para configuración Pair

MODELO ⁽¹⁾⁽²⁾		DAHU-FC-DX-22	DAHU-FC-DX-28	DAHU-FC-DX-45	DAHU-FC-DX-56
Unidad exterior ⁽¹⁾⁽²⁾	R32 ⁽⁴⁾⁽⁵⁾⁽⁶⁾	ERA200AYF	ERA250AYF	RXYA16A	RXYA20A
	R410	ERQ200AW1	ERQ250AW1	RXYQ16U	RXYQ20U
Control		BRC1H52W			
PRECIO			Consultar gama VRV		

(1). Refrigeración: temperatura interior: 27°CBS/19°CBS; temperatura exterior: 35°CBS.

(2). Calefacción: temperatura interior: 20°CBS; temperatura exterior: 7°CBS/6°CBS.

(3). Presión nominal de diseño. Para otros valores, consultar.

(4). En equipos con R32, por razones de seguridad, se deberá revisar el área mínima del local al que se da servicio (IEC 60335-2-40:2022).

(5). En equipos con R32, para cargas de refrigerante >16kg consultar medidas adicionales de seguridad (IEC 60335-2-40:2022).

(6). En equipos con R32 instalados en interior, por razones de seguridad, se deberá revisar el área mínima del local en el que está instalado el equipo (IEC 60335-2-40:2022).

KRCS01-4: Sensor de temperatura remoto (opcional). KRP4A51: Tarjeta para marcha/paro remoto (opcional).



Gama Modular R / P



o La mejor solución para el tratamiento de aire exterior

La serie Modular se presenta en **tamaños predefinidos** y está disponible en versión para instalación **interior o exterior**. Además, esta serie es **muy eficiente** y respetuosa con el medio ambiente. Cuenta con certificación **Eurovent**, ventiladores con motores **EC** con eficiencia premium IE4 y recuperador de calor (rotativo o placas) de **alta eficiencia**.

Puede incluir batería de **expansión directa o agua** para atemperar el aire, introduciendo el aire en el local en condiciones neutras, asegurando el confort del usuario.

En el caso de incluir batería DX la **válvula de expansión y caja de control** se suministran **montadas y cableadas de fábrica**, facilitando la instalación de los equipos.

Por último, la gama Modular viene **cableada y preconfigurada** de fábrica, con el software de la unidad **testado y ajustado** de fábrica y los puntos de consigna preestablecidos. De esta manera, se simplifican los trabajos en obra y se reducen los tiempos de instalación, ofreciendo una solución **Plug & Play**.

SOLUCIÓN COMPLETA DAIKIN PARA TRATAMIENTO DE AIRE EXTERIOR DAHU + DX

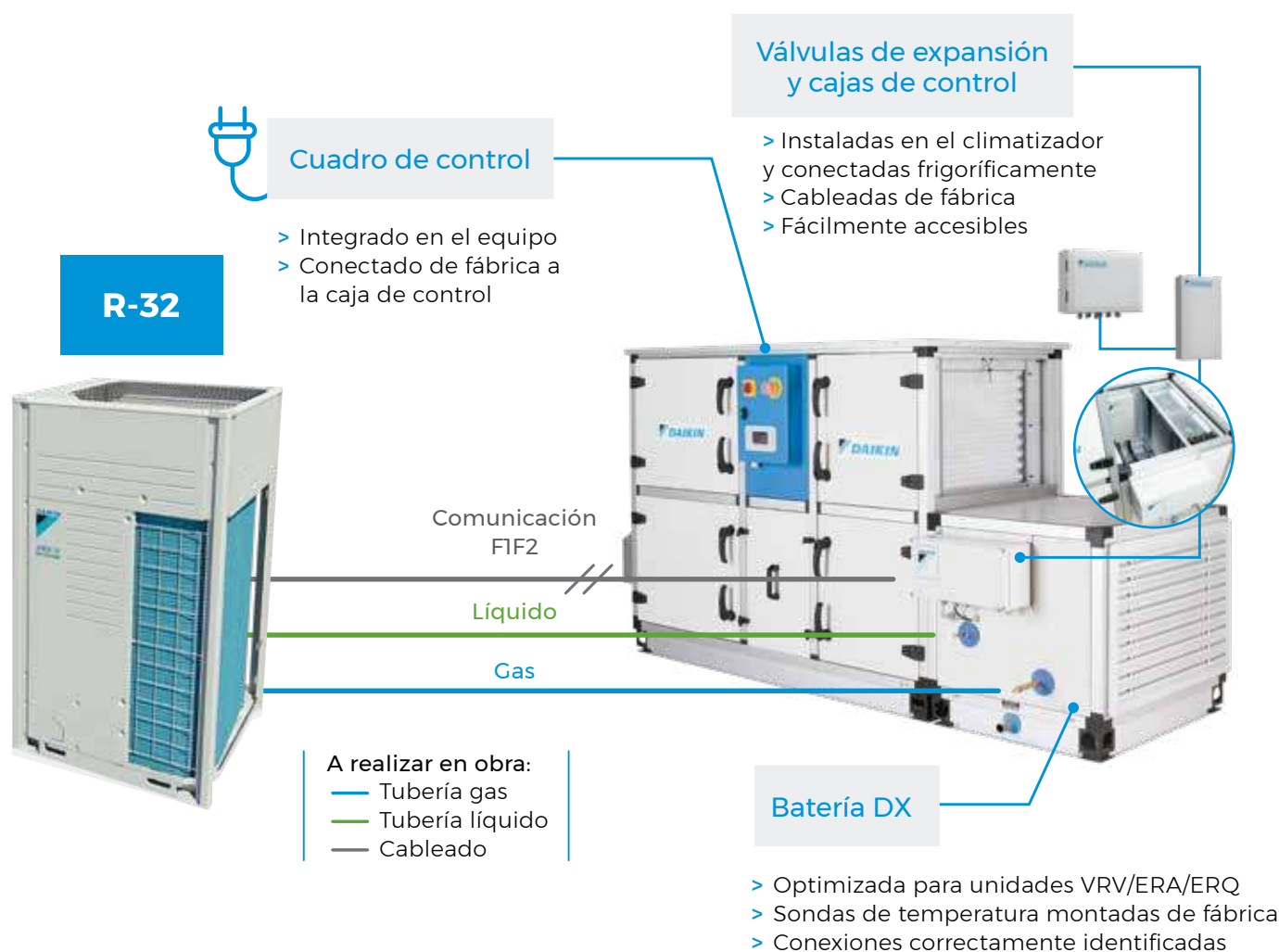

○ Características de la gama Modular ○ Configuración del modulo principal

La gama Modular está disponible en **10 tamaños** optimizados para diferentes caudales y tanto con recuperador rotativo (**Modular R**) como con recuperador de placas (**Modular P**).

Está formada por un módulo principal al que se le pueden añadir numerosos opcionales y accesorios para adaptarse a las necesidades de cada instalación.

Corriente de impulsión:

- Compuerta de aire exterior
- Filtro(s) de aire exterior
- Recuperador (rotativo/placas)
- Ventilador de impulsión EC

Corriente de retorno:

- Filtro(s) de aire de retorno
- Recuperador (rotativo/placas)
- Panel de control
- Ventilador de extracción EC
- Compuerta de aire de extracción

Solución centralizada



Recuperador rotativo de muy alta Eficiencia

○ Modular R

TAMAÑO			1	2	3	4	5	6	7	8	9	10
D-AHU MODULAR R	Caudal de aire	m³/h	1.300	1.350	3.400	5.100	6.100	6.500	8.100	10.500	13.000	17.600
	Eficiencia de temperatura (invierno)	%	77,9	79,7	77,3	77,7	79,1	78,7	78,8	78,9	78,7	78,6
	Presión estática externa	Nom. Pa	300	300	300	300	300	300	300	300	300	300
	Alimentación eléctrica	V-fase-Hz	230-1-50	230-1-50	230-1-50	400-3+N-50	400-3+N-50	400-3+N-50	400-3+N-50	400-3+N-50	400-3+N-50	400-3+N-50
	Dimensiones	Largo	mm	1.700	1.700	1.800	1.920	2.080	2.280	2.400	2.450	2.280
Fondo		mm	720	820	990	1.200	1.400	1.400	1.600	1.940	1.940	2.300
Alto		mm	1.320	1.320	1.540	1.740	1.740	1.920	1.920	2.180	2.460	2.570

PRECIO

Consultar



Recuperador de placas de muy alta Eficiencia Counter Flow

○ Modular P

TAMAÑO			1	2	3	4	5	6	7	8	9	10
D-AHU MODULAR P	Caudal de aire	m³/h	1.500	1.800	3.400	5.100	6.000	6.600	8.100	11.000	13.000	19.000
	Eficiencia temperatura (invierno)	%	83,4	83,2	82,5	81,8	81,8	87,6	87,4	87,3	88,8	88,0
	Presión estática externa	Pa	300	300	300	300	300	300	300	300	300	300
	Alimentación eléctrica	V-Fase-Hz	230-1-50	230-1-50	230-1-50	400-3+N-50	400-3+N-50	400-3+N-50	400-3+N-50	400-3+N-50	400-3+N-50	400-3+N-50
	Dimensiones	Largo	mm	2.030	2.200	2.610	2.660	2.800	3.210	3.340	3.840	4.060
Fondo		mm	720	820	990	1.200	1.400	1.400	1.600	1.940	1.940	2.300
Alto		mm	1.320	1.320	1.540	1.740	1.740	1.920	1.920	2.180	2.460	2.570

PRECIO

Consultar

Nota: datos obtenidos para condiciones y opcionales dados. Consultar selecciones.

Nota: condiciones de cálculo en invierno: -4.9°C/80% - 21°C/50%.

OPCIONALES DISPONIBLES SERIE MODULAR R y P

REFERENCIA OPCIONAL	DESCRIPCIÓN
ES.BAT-DX	Batería expansión directa (incluye válvula de expansión y caja de control)
ES.BAT-H ₂ O	Batería agua (incluye válvula de 3 vías)
ES.AD-F9-IDA1	Módulo filtrado adicional F9 (IDA1)
ES.INTEM	Tejadillo para intemperie
ES.REC.SOR ⁽¹⁾	Recuperador rotativo tipo sorción
ES.NRSL	Bajo nivel sonoro
ES.LANA	Aislamiento paneles en lana de roca
ES.FLEX	Conexión externa flexible impulsión y retorno
ES.CIR	Conexión externa circular impulsión y retorno
ES.REJ	Rejillas intemperie en aire exterior y expulsión
ES.CO ₂	Sonda de CO ₂ para control de caudal
ES.Q-CTE	Control para caudal constante
ES.P-CTE	Control para presión constante
ES.RUI	Interface para control remoto
ES.SIL	Módulo de silenciadores: impulsión y retorno
ES.SIL.IMP	Silenciador en impulsión
ES.DIV	Módulo divisor corrientes de aire: extracción y aire exterior
ES.MINIH	Visualización presión diferencial de filtros
ES.COMP-AISL	Compuertas de aislamiento en impulsión y retorno

Accesorios

ES.BACNET	Tarjeta para conexión a BACNET (para integración en ITM)
ES.MOVBUS	Tarjeta para conexión a MODBUS

⁽¹⁾ Recuperador rotativo de sorción sólo disponible en la serie Modular R.

Solución descentralizada

o DAHU Compact Light Pro

El nuevo **Compact Light Pro** es la perfecta solución para el tratamiento de aire exterior en aplicaciones descentralizadas de ventilación. Su **altura reducida** y la **elevada presión disponible** de sus ventiladores hace que sea idóneo para instalación en falso techo. Gracias a su diseño optimizado, el **registro de estos equipos se realiza por la parte inferior**.

o Características y ventajas

- **Baja silueta:** unidades desde tan solo 280 mm de alto
- Recuperador de calor con una eficiencia incluso **superior al 90%**
- Ventiladores EC de altísima eficiencia
- Paneles sandwich de 50 mm de espesor con aislamiento de lana de roca: **muy bajo ruido radiado**
- Nueva estructura con **acabado interior y exterior en Aluzinc**.

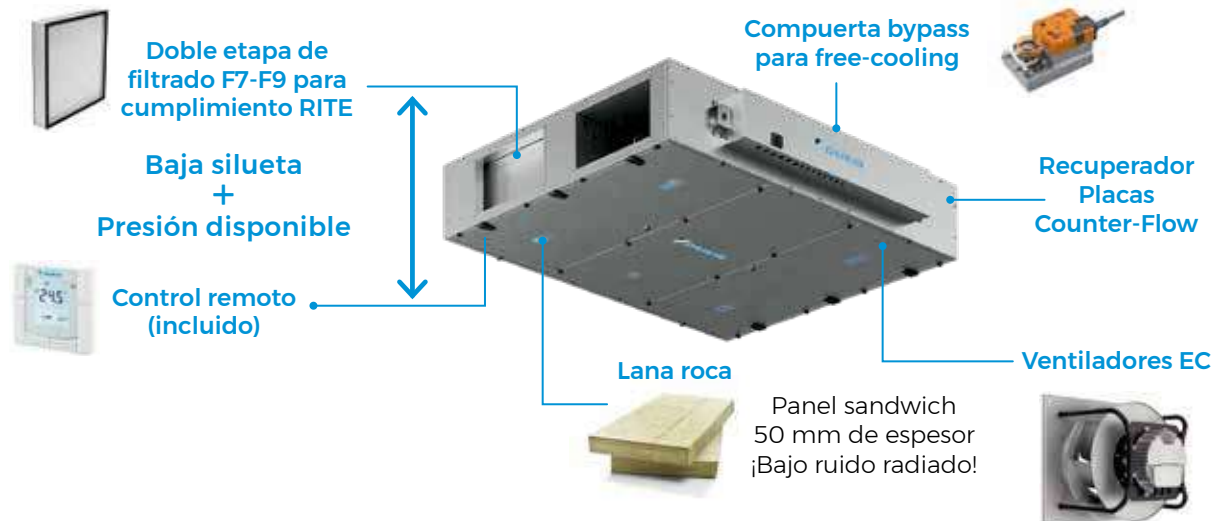

CONJUNTOS COMPACT LIGHT PRO		CONJUNTO = (MÓDULO PRINCIPAL + CONTROLADOR) + FILTRO F9 (IDA1)						
		COMPACT-L-2	COMPACT-L-3	COMPACT-L-4	COMPACT-L-5	COMPACT-L-6	COMPACT-L-7	
Caudal de aire	m ³ /h	425	900	1.400	1.550	2.450	3.150	
Eficiencia temperatura (invierno)	%	84,5	84,6	87,0	86,6	82,4	81,3	
Presión estática externa	Pa	100	100	100	100	100	100	
Alimentación eléctrica	V-Fase-Hz	230 - 1- 50	230 - 1- 50	230 - 1- 50	230 - 1- 50	230 - 1- 50	230 - 1- 50	
Dimensiones	Ancho	mm	920	1100	1600	1600	2000	2000
	Alto	mm	280	350	415	415	500	500
	Largo	mm	1660	1800	2000	2000	2000	2000
Peso	kg	125	180	270	280	355	360	
Módulo principal ⁽¹⁾ + Filtro F9		ALB02RCM + ALF02F9A	ALB03RCM + ALF03F9A	ALB04RCM + ALF05F9A	ALB05RCM + ALF05F9A	ALB06RCM + ALF07F9A	ALB07RCM + ALF07F9A	
DESGLOSE PRECIOS	€	7.222,00 € + 123,00 €	8.516,00 € + 168,00 €	11.150,00 € + 222,00 €	12.485,00 € + 222,00 €	15.982,00 € + 260,00 €	17.007,00 € + 260,00 €	
TOTAL	€	7.345,00 €	8.684,00 €	11.372,00 €	12.707,00 €	16.242,00 €	17.267,00 €	

OPCIONALES COMPACT LIGHT PRO		TAMAÑO					
		2	3	4	5	6	7
Rail		ALA02RLA 260,00 €	ALA03RLA 282,00 €		ALA05RLA 318,00 €		ALA07RLA 344,00 €
Silenciador de 900 mm		ALS0290A 420,00 €	ALS0390A 610,00 €		ALS0590A 825,00 €		ALS0790A 1.179,00 €
Batería expansión directa ⁽²⁾⁽³⁾⁽⁴⁾⁽⁵⁾		-	-		ALD05CDSA 2.066,00 €		ALD07CDSA 2.710,00 €
Batería agua frío / calor ⁽³⁾⁽⁴⁾		ALD02CWSA 1.652,00 €	ALD03CWSA 1.911,00 €		ALD05CWSA 2.310,00 €		ALD07CWSA 3.160,00 €
Válvulas + Actuador	2 vías + Actuador	ALV02CW2A + ATE00AMVA 101,00 € + 442,00 €	ALV03CW2A + ATE00AMVA 109,00 € + 442,00 €		ALV05CW2A + ATE00AMVA 145,00 € + 442,00 €		ALV07CW2A + ATE00AMVA 161,00 € + 442,00 €
	3 vías + Actuador	ALV02CW3A + ATE00AMVA 123,00 € + 442,00 €	ALV03CW3A + ATE00AMVA 145,00 € + 442,00 €		ALV05CW3A + ATE00AMVA 161,00 € + 442,00 €		ALV07CW3A + ATE00AMVA 169,00 € + 442,00 €
Sonda ⁽⁴⁾	CO ₂				ALP00COA 932,00 €		
	Humedad				ALP00HUA 537,00 €		
	Temperatura ⁽³⁾				ALP00TEA 109,00 €		
Compuerta de aislamiento ⁽⁵⁾ + Actuador		ALA02EDA + AUE00ASDA 91,00 € + 785,00 €	ALA03EDA + AUE00ASDA 122,00 € + 785,00 €		ALA05EDA + AUE00ASDA 301,00 € + 785,00 €		ALA07EDA + AUE00ASDA 417,00 € + 785,00 €
Módulo de expansión ⁽⁴⁾					ALC00955A 347,00 €		
Interfaz remota para comisioning					ALC00895A 557,00 €		
Tarjeta	BACNET (para integración ITM)				ALC00908A 489,00 €		
	MODBUS				ALC00902A 315,00 €		

⁽¹⁾ Nota: los datos de caudales y rendimientos dados han sido calculados en módulos con filtros F7+F9 en impulsión y M5 en retorno (consultar en caso de añadir batería).

⁽²⁾ Nota: posibilidad de incluir batería de agua calor interna.

⁽³⁾ El módulo principal incluye filtro F7 en impulsión y M5 en retorno.

⁽⁴⁾ Nota: posibilidad de lados de conexiones a izquierdas.

⁽⁵⁾ No se incluyen válvulas de expansión ni cajas de control (se deberán valorar por separado).

⁽⁶⁾ Nota: están disponibles como opcional los filtros G4, M5, F7 y F9.

⁽⁷⁾ Sonda de temperatura necesaria en caso de incluir batería.

⁽⁸⁾ Módulo de expansión necesario en caso de incluir sondas adicionales o baterías.

⁽⁹⁾ Compuertas de aislamiento pueden ser necesarias en caso de trabajar con batería de R32 (4 uds). Consultar.

DAHUs / CLIMATIZADOR COMPACT T PRO /

o DAHU Compact T Pro

Nuevo climatizador **Compact T Pro** con **descarga vertical, recuperador de calor de placas tipo Counter-Flow** de muy alta eficiencia, **ventiladores EC, tres etapas de filtrado** y un avanzado **sistema de control completamente integrado**.

o Características y ventajas

- **Descarga vertical** de los conductos, reduciendo la huella y el espacio de instalación necesario.
- Equipos **muy compactos** para adaptarse a las limitaciones de acceso de la instalación.
- Unidades **Plug&Play** para una fácil y rápida puesta en marcha.
- Paneles sandwich de 50 mm de espesor con aislamiento de lana de roca: **muy bajo ruido radiado**.

Solución descentralizada

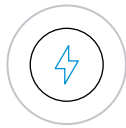

Alta eficiencia y bajo consumo

Solución de control Plug&Play

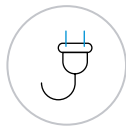

Ventiladores EC de muy alta eficiencia

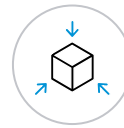

Unidades muy compactas

Alto nivel de filtrado hasta tres etapas



CONJUNTOS COMPACT T PRO		CONJUNTO = (MÓDULO PRINCIPAL + CONTROLADOR) + FILTRO F9 (IDA1)					
		COMPACT-T-3	COMPACT-T-4	COMPACT-T-5	COMPACT-T-6	COMPACT-T-7	
Caudal de aire	m ³ /h	940	1.790	2.150	2.900	3.710	
Eficiencia temperatura (invierno)	%	84,6	83,8	81,3	81,1	87,0	
Presión estática externa	Pa	100	100	100	100	100	
Alimentación eléctrica	V-Fase-Hz	230 - 1- 50	230 - 1- 50	230 - 1- 50	230 - 1- 50	230 - 1- 50	
Dimensiones	Fondo	mm	550	790	790	790	890
	Alto	mm	1.600	1.600	1.900	1.850	2.050
	Largo	mm	1.580	1.650	2.170	2.620	2.950
Módulo principal ⁽¹⁾ + Filtro F9		ATB03RBM + ATF03F9A	ATB04RBM + ATF04F9A	ES.ATB05RBM + ATF05F9A	ES.ATB06RBM + ATF06F9A	ES.ATB07RBM + ATF07F9A	
DESGLOSE PRECIOS	€	13.484,00 € + 165,00 €	14.593,00 € + 175,00 €	18.305,00 € + 193,00 €	21.445,00 € + 211,00 €	25.260,00 € + 244,00 €	
TOTAL	€	13.649,00 €	14.768,00 €	18.498,00 €	21.656,00 €	25.504,00 €	

OPCIONALES COMPACT T PRO		TAMAÑO				
		3	4	5	6	7
Silenciador de 600 mm		ATS0360A 448,00 €	ATS0460A 499,00 €	ATS0560A 584,00 €	ATS0660A 598,00 €	ATS0760A 786,00 €
Batería DX ⁽²⁾⁽³⁾		ATD03UDSAR 1.430,00 €	ATD04UDSAR 1.757,00 €	ATD05UDSAR 2.260,00 €	ATD06UDSAR 2.414,00 €	ATD07UDSAR 3.194,00 €
Batería agua frío / calor		ATD03UWSAR 1.614,00 €	ATD04UWSAR 1.866,00 €	ATD05UWSAR 2.366,00 €	ATD06UWSAR 2.656,00 €	ATD07UWSAR 3.296,00 €
Batería agua calor		ATD03HWSAR 1.113,00 €	ATD04HWSAR 1.206,00 €	ATD05HWSAR 1.382,00 €	ATD06HWSAR 1.584,00 €	ATD07HWSAR 1.885,00 €
Válvulas + Actuador	2 vías + Actuador	ATV03CW2A + ATE00AMVA 130,00 € + 442,00 €	ATV04CW2A + ATE00AMVA 138,00 € + 442,00 €	ATV05CW2A + ATE00AMVA 148,00 € + 442,00 €	ATV06CW2A + ATE00AMVA 160,00 € + 442,00 €	ATV07CW2A + ATE00AMVA 179,00 € + 442,00 €
	3 vías + Actuador	ATV03CW3A + ATE00AMVA 211,00 € + 442,00 €	ATV04CW3A + ATE00AMVA 216,00 € + 442,00 €	ATV05CW3A + ATE00AMVA 232,00 € + 442,00 €	ATV06CW3A + ATE00AMVA 292,00 € + 442,00 €	ATV07CW3A + ATE00AMVA 313,00 € + 442,00 €
Sonda	CO ₂			ALP00COA 932,00 €		
	Humedad			ALP00HUA 537,00 €		
	Temperatura			ALP00TEA 109,00 €		
Compuerta de aislamiento ⁽³⁾ + Actuador		ATA03MDA + ATE00AMDA 184,00 € + 445,00 €	ATA04MDA + ATE00AMDA 184,00 € + 445,00 €	ATA05MDA + ATE00AMDA 226,00 € + 445,00 €	ATA06MDA + ATE00AMDA 272,00 € + 445,00 €	ATA07MDA + ATE00AMDA 286,00 € + 445,00 €
Interfaz remota para comisioning			ALC00895A 557,00 €			
Tarjeta	BACNET (para integración ITM)			ALC00908A 489,00 €		
	MODBUS			ALC00902A 315,00 €		

⁽¹⁾ **Nota:** los datos de caudales y rendimientos dados han sido calculados en módulos con filtros F7+F9 en impulsión y M5 en retorno (consultar en caso de añadir batería).

⁽²⁾ **Nota:** los equipos tamaño 5 se suministrarán en 2 secciones y los equipos tamaño 6 y 7 en 3 secciones. ⁽³⁾ El módulo principal incluye filtro F7 en impulsión y M5 en retorno.

⁽⁴⁾ **Nota:** están disponibles como opcional los filtros G4, M5, F7 y F9.



⁽⁵⁾ No se incluyen válvulas de expansión ni cajas de control (se deberán valorar por separado).

⁽⁶⁾ **Nota:** posibilidad de lados de conexiones a izquierdas.

⁽⁷⁾ Compuertas de aislamiento pueden ser necesarias en caso de trabajar con batería de R32 (4 uds). Consultar.

Control



Introducción	406
 Termostatos / Shinka	407
Control Multifunción Madoka	408
APPs	409
Daikin homehub	410
Daikin Home Controls / Daikin mAP	411
Daikin Acuazone	412
Tabla de compatibilidades controles Doméstico, Sky Air y VRV	413
 Soluciones de control personalizadas	414
Controles centralizados	416
Regulación y control para sistemas de agua	417
 Daikin Cloud Plus	418
EDGE / EDGE LITE	419
Solución BMS	420
Intelligent Touch Manager	421
Pasarelas de comunicación	422
Software	424



o La importancia del control

El sistema de control constituye un pilar fundamental para garantizar un correcto funcionamiento de los equipos de climatización y alcanzar los niveles de **confort** requeridos minimizando el tiempo de uso y el consumo eléctrico de los sistemas.

Gracias a la implantación de un sistema de control es posible adaptar el funcionamiento de los sistemas en función de las necesidades reales de uso y condiciones particulares de cada edificio consiguiéndose la máxima **eficiencia energética**.

De igual forma, la posibilidad de **supervisión remota** que ofrecen los sistemas de control así como la **monitorización**, juegan también un papel fundamental a la hora de evaluar el estado de la instalación y poder adaptar en tiempo real el funcionamiento de la misma a cada circunstancia en función de las tendencias observadas.

Es importante destacar que la normativa vigente exige disponer de un Sistema de Automatización y Control para instalaciones no residenciales con una potencia nominal útil de calefacción, refrigeración y ventilación superior a 290 kW.





	INDIVIDUAL	SISTEMAS DE CONTROL	PROTOCOLOS DE COMUNICACIÓN	ADAPTADORES DIII-NET	DOMÓTICA / INMÓTICA	DAIKIN CLOUD PLUS
Doméstico	<ul style="list-style-type: none"> › BRC073 › BRC7 			KRP928A2S	<ul style="list-style-type: none"> › KRP928A2S › Daikin Onecta › RTD › KNX › Modbus › Webserver 	Compatible*
Sky Air	<ul style="list-style-type: none"> › BRC1H52W › BRC1H52S › BRC1H52K 		<ul style="list-style-type: none"> › BACnet › LON › Modbus 	Incluido de serie	<ul style="list-style-type: none"> › Daikin Onecta › T1T2 › KRP4A5x › RTD › KNX › Modbus › Webserver › EKMBPP1 	Compatible*
VRV	<ul style="list-style-type: none"> › BRC1D52 › BRC1E53A › BRC4 › BRC7 		<ul style="list-style-type: none"> › Fidelio › KNX 	Incluido de serie	<ul style="list-style-type: none"> › Daikin Onecta › T1T2 › KRP4/KRP2 › RTD › KNX › Modbus › Webserver › EKMBPP1 	Compatible
HRV	<ul style="list-style-type: none"> › BRC301B61 › BRC1H52W › BRC1H52S › BRC1H52K 			Incluido de serie	<ul style="list-style-type: none"> › J1-J2-JC › Modbus › EKMBPP1 › Webserver 	Compatible

* Solo control de la unidad

CONTROL INTELIGENTE / TERMOSTATOS /

Doméstico / Sky Air / VRV

Doméstico		HRV
		
BRC073	Control inalámbrico de unidades domésticas	BRC301B61
<ul style="list-style-type: none"> › Mando a distancia por cable con programación semanal › Marcha/paro, cambio de modo, punto de consigna, velocidad de ventilador › Programación diaria › Retroiluminado › Nuevas funciones de ahorro de energía › Limitación de consigna › Temperatura mínima / máxima de la estancia › Restricción de modo, botones y menús › Comprobar compatibilidad con modelos de doméstico en página 413 	<ul style="list-style-type: none"> › Control inalámbrico por infrarrojos › Ver modelo en página de características de la unidad interior 	<ul style="list-style-type: none"> › Mando a distancia por cable para unidades VAM › Marcha/paro, bypass, recuperación y modo ventilación › HRV también compatible con Madoka 
289,00 €	Incluido con la unidad interior doméstica	267,00 €
› Cable de conexión: BRCW901A03 (3 metros)		29,00 €
› Cable de conexión: BRCW901A08 (8 metros)		54,00 €

SKY AIR / VRV

			
BRC1D52	BRC1E53A	MADOKA	BRC4
<ul style="list-style-type: none"> › Mando a distancia por cable › Marcha/paro, cambio de modo, punto de consigna, velocidad de ventilador, señal y reseteo de filtro sucio, posición de lamas › Sonda ambiente › Programación semanal › Conectable a VAM: Marcha/paro, bypass, recuperación y modo ventilación 	<ul style="list-style-type: none"> › Mando a distancia por cable con programación › Marcha/paro, cambio de modo, punto de consigna, velocidad de ventilador, señal y reseteo de filtro sucio, posición de lamas › Sonda ambiente › Bloqueo de botones › Funciones de ahorro de energía › Conectable a VAM: Marcha/paro, bypass, recuperación y modo ventilación 	<ul style="list-style-type: none"> › BRC1H52W (color blanco) / BRC1H52S (color plata) / BRC1H52K (color negro) › Mando a distancia por cable con programación › Posibilidad de seleccionar modo standard o simplificado de hoteles › Marcha/Paro, cambio de modo, punto de consigna, velocidad de ventilador, etc. › Funciones avanzadas a través de aplicación móvil gracias a la conectividad Bluetooth Low Energy (BLE) › APP disponible en iOS y Android › Shirudo: Sistema integrado de aviso de fuga R32 (BRC1H52W/K) 	<ul style="list-style-type: none"> › Conjunto receptor de infrarrojos y mando a distancia
105,00 €	101,00 €	219,00 €	338,00€
			BRC7
			› Control inalámbrico por infrarrojos. Ver modelo en página de características de la unidad interior
			Consultar

nuevo!Controlador de Fancoils **SHINKA**

* Consultar página 378

Sensor de proximidad
* PróximamenteSensor de iluminación
* Próximamente

- › Nuevo diseño
- › Pantalla táctil de 4.3"
- › Conexión Modbus RTU
- › Conexión por Bluetooth

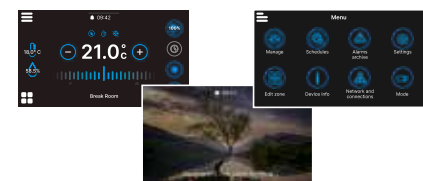
**PRECIO****SHINKATOUCHWA/BA****233,00 €**

*Necesaria placa de control FWEDA (Control partido)



Madoka BRC1H52W / BRC1H52S / BRC1H52K

Un completo rediseño centrado en la experiencia del usuario

- > Diseño elegante
- > Intuitivo y táctil
- > Conexión bluetooth (BLE) mediante App
- > 2 displays: estándar y detallado
- > Funciones principales: (on/off, modo, setpoint, velocidad de ventilador, reset de alarma de filtro, código de errores)
- > Disponible en 3 colores para cualquier diseño interior
- > Compacto: solo 85 x 85mm. Integración en caja estándar de interruptor
- > Actualización automática del horario invierno / verano



BRC1H52W
Blanco



BRC1H52S
Plata



BRC1H52K
Negro



Funciones para hoteles

- > Modo simplificado de hoteles
- > Ahorro de energía a través de la key card, integración ventanas y limitación del punto de consigna (BRP7A)
- > Funciones que aseguran una correcta temperatura de la habitación dentro de los límites adecuados para asegurar el confort de los huéspedes.
- > Shirudo: Sistema integrado de aviso de fugas R32 (BRC1H52W/K)

Solución ideal para aplicaciones de refrigeración de infraestructuras como racks o CPD's

- > Compatible con todas las unidades interiores Sky Air R-32
- > Función de rotación
- > Intervalo de rotación puede fijarse en 6h, 12h, 24h, 72h, 96h, semanal
- > Operación back-up: si una unidad falla, la otra arranca automáticamente



Funciones avanzadas desde el smartphone vía Bluetooth (BLE)



Funciones de ahorro de energía individuales

- > Límite de rango de temperatura
- > Función Setback
- > Manejo de sensor de presencia y suelo (Round Flow y Cassette integrado)
- > Indicación kW/h (1)
- > Reset temperatura objetivo
- > Programación de apagado

Otras funciones

- > Hasta 3 programaciones independientes. El usuario puede cambiar fácilmente la programación a lo largo del año, por ejemplo, verano, invierno...
- > Restricción individual de funciones de menú
- > Selección del modo silencioso de la unidad exterior (2)

(1) Depende de la unidad interior esta opción puede estar disponible o no
(2) Depende de la unidad exterior esta opción puede estar disponible o no

Límite de rango de temperatura (evita excesivo calor o frío)

Ahorro de energía restringiendo los límites superior e inferior de temperatura en refrigeración y calefacción.

APP Madoka Assistant



MODELO	DESCRIPCIÓN	PRECIO
BRC1H52W	Mando a distancia por cable (color blanco)	219,00 €
BRC1H52S	Mando a distancia por cable (color plata)	219,00 €
BRC1H52K	Mando a distancia por cable (color negro)	219,00 €

CONTROL INTELIGENTE / APPs /



APPs Daikin

onecta



- Control remoto vía **smartphone y Tablet**, para unidades domésticas, Sky Air, VRV R-32, Minichiller, Daikin Altherma, purificadores de aire y Duco

Características generales

- Interfaz intuitiva y fácil de usar
- Administración y monitorización de energía
- Optimización del confort

Capacidades avanzadas

- Conexión de la unidad guiada paso a paso
- Zonificación y gestión avanzada de las unidades
- Programaciones diarias, semanales, modo vacaciones
- Control por voz

- Una APP para controlarlo todo

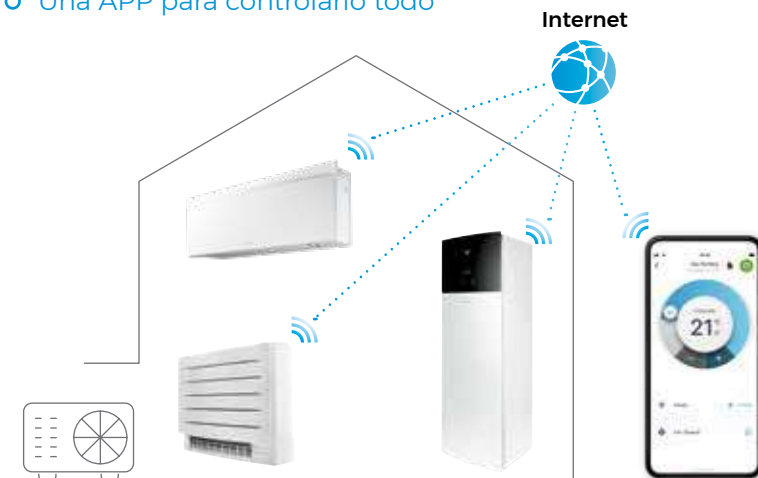

MODELO	DESCRIPCIÓN	PRECIO
BRP069B41/42/43/45/47	Control vía App Onecta Doméstico	78,00 €
BRP069C81/C82	Control vía App Onecta Sky Air	214,00 €
BRP069C51	Control vía App Onecta Mini VRV R-32	249,00 €
BRP069A62	LAN Controller Daikin Altherma (cableado) *	211,00 €
BRP069A61	LAN Controller II Daikin Altherma fotovoltaica (cableado) *	293,00 €
BRP069A78	Cartucho Wi-fi Daikin Altherma	126,00 €

* Consultar compatibilidad

- Administración de energía*

- Monitorización de energía de forma diaria, semanal y anual
- Control de demanda de la UE para el ahorro energético



* Depende del modelo de unidad

Energía eléctrica consumida

- Daikin Cloud Service - Residencial

- Supervisión, control y servicios remotos para sistemas residenciales





Daikin homehub



homehub

Solución centralizada para aplicaciones residenciales

Daikin HomeHub tiene dos modos de funcionamiento diferentes, dependiendo de las necesidades del usuario

Gestor energético

homehub es el controlador principal destinado a optimizar el consumo de energía del sistema Daikin Altherma o Multi+, en colaboración de un sistema fotovoltaico.

Pasarela de comunicación

homehub se utiliza a modo de pasarela de comunicación para integrar el sistema Daikin Altherma o Split, en un sistema de control domótico y/o energético.

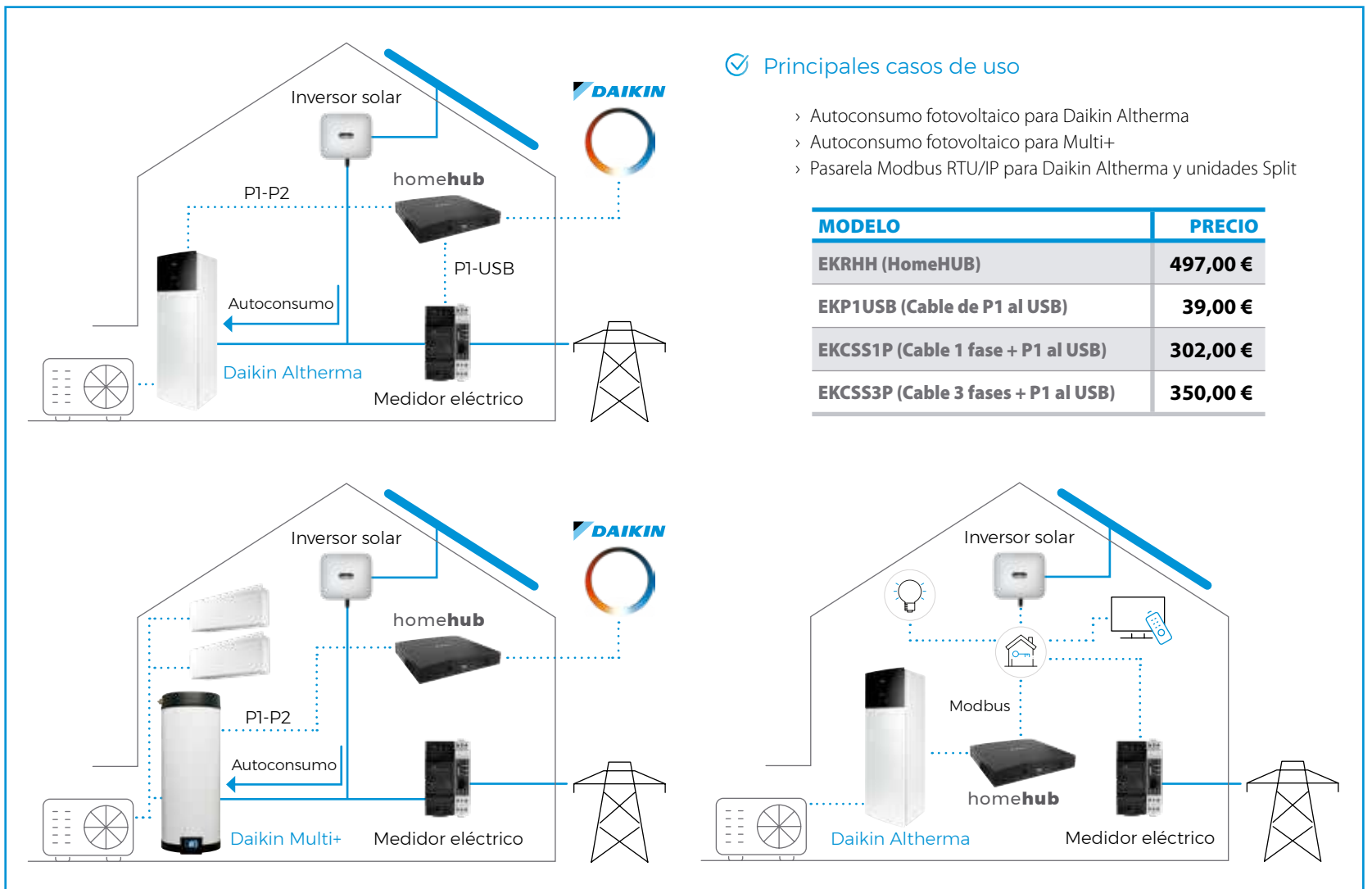

Principales casos de uso

- > Autoconsumo fotovoltaico para Daikin Altherma
- > Autoconsumo fotovoltaico para Multi+
- > Pasarela Modbus RTU/IP para Daikin Altherma y unidades Split

MODELO	PRECIO
EKRHH (HomeHUB)	497,00 €
EKP1USB (Cable de P1 al USB)	39,00 €
EKCSS1P (Cable 1 fase + P1 al USB)	302,00 €
EKCSS3P (Cable 3 fases + P1 al USB)	350,00 €

Daikin Home Controls



App Onecta

Sistema de gestión multizona inalámbrico

> Comunicación vía wifi entre los diferentes componentes del sistema. Ideal para viviendas existentes. Se pueden conectar hasta 6 zonas.

Integración con Alexa y Google

> Todo su control estará en "la nube"

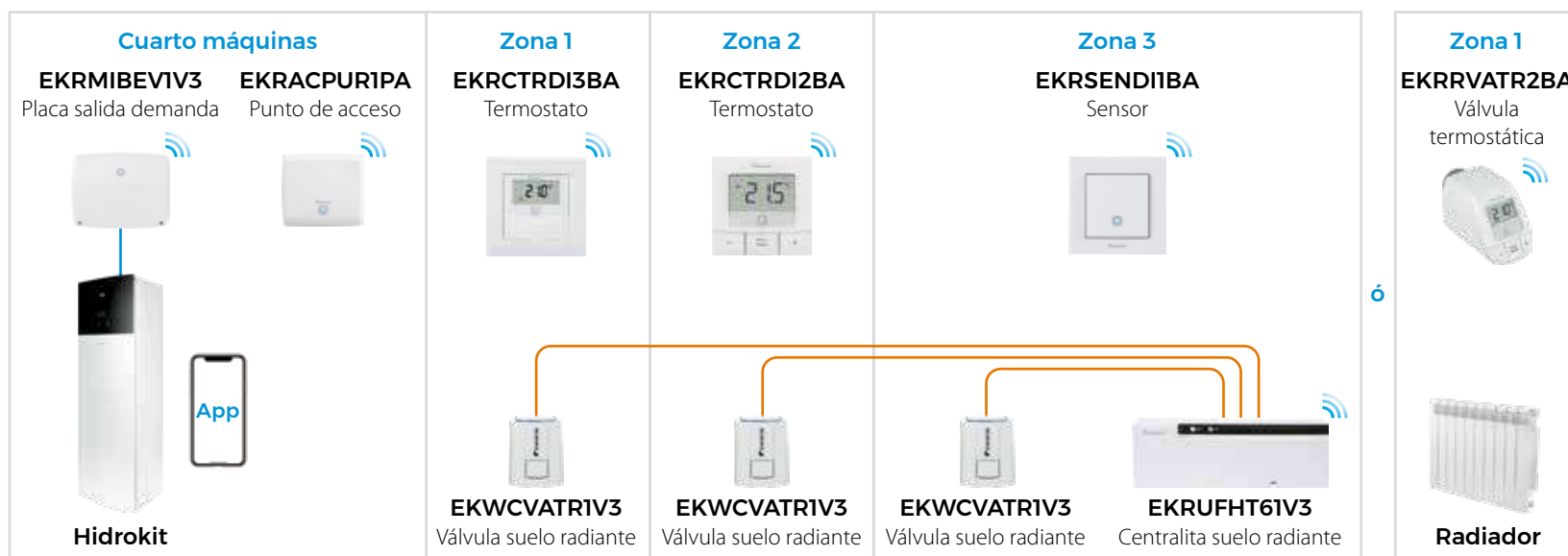

ACCESORIOS UNIDADES INTERIORES	MODELO	PRECIO
Termostato inalámbrico digital. Sistema Daikin Home Termostato inalámbrico con pantalla digital. Lectura de temperatura y humedad	EKRCTRD12BA	105,00 €
Termostato inalámbrico digital. Sistema Daikin Home Termostato inalámbrico con pantalla digital. Lectura de temperatura y humedad	EKRCTRD13BA	105,00 €
Central suelo radiante inalámbrica. Sistema Daikin Home Control de hasta 9 cabezales. Comunicación inalámbrica con termostatos/sensores	EKRUFHT61V3	309,00 €
Sensor inalámbrico de temperatura y humedad. Sistema Daikin Home Sensor inalámbrico. Lectura de temperatura y humedad	EKRSENDI1BA	64,00 €
Punto de acceso. Sistema Daikin Home Es el elemento de unión entre los componentes inalámbricos Daikin Home y Daikin Cloud	EKRACPUR1PA	105,00 €
Placa de entradas y salidas. Sistema Daikin Home Unidad de control para comandar las unidades Daikin Altherma. Instalaciones frío / calor	EKRMIBEV1V3	275,00 €
Placa de entradas y salidas. Sistema Daikin Home Unidad de control para comandar las unidades Daikin Altherma. Instalaciones sólo calor	EKRSIBDI1V3	164,00 €
Válvula termostática de radiador inalámbrica. Sistema Daikin Home Ideal para integrar con instalaciones existentes	EKRRVATR2BA	82,00 €



Daikin ACUAZONE

Sistema de control de climatización

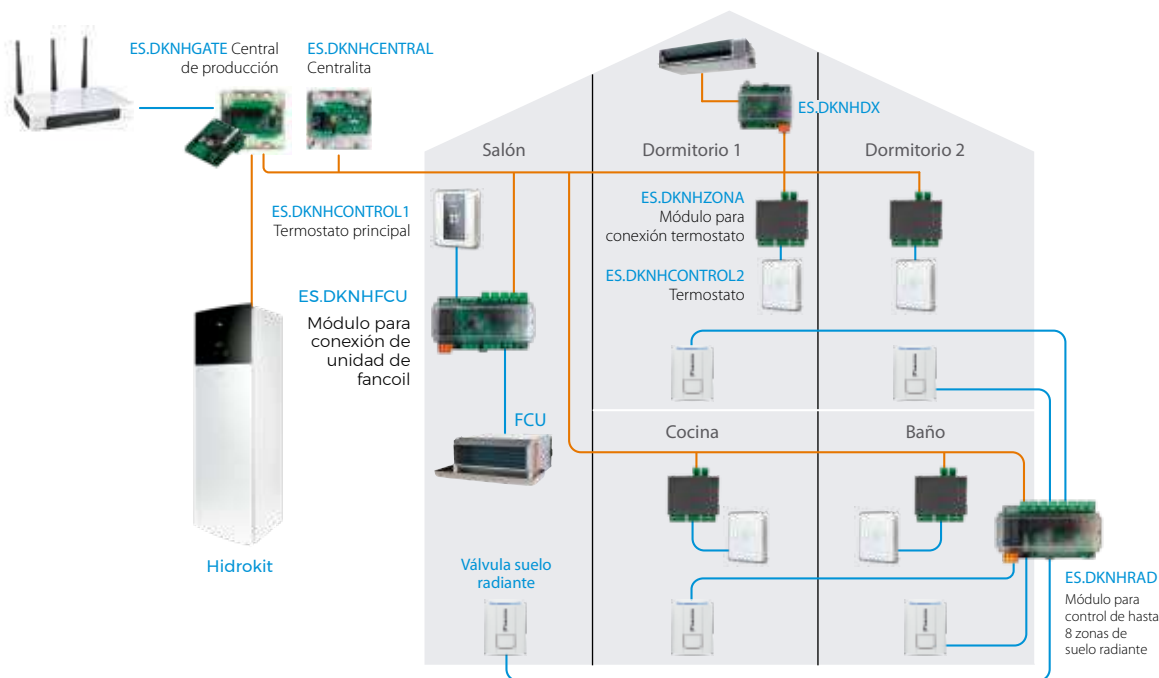

-  Integración con sistemas
-  Integración en la decoración de la vivienda
-  Temperaturas de confort independientes
-  Compatibilidad (Sky Air, VRV, Fancoils, Altherma, Suelo radiante)
-  Eficiencia energética
-  Ahorro económico

 Google Assistant
 amazon alexa

MODELO	DESCRIPCIÓN	PRECIO
ES.DKNHCENTRAL	Centralita sistema Acuazone. Necesaria una por instalación.	322,00 €
ES.DKNHGATE	Central de producción sistema Acuazone. Necesaria una por instalación.	234,00 €
ES.DKNHCONTROL1	Termostato principal Acuazone color blanco. Necesario al menos uno por instalación.	205,00 €
ES.DKNHHRAD	Módulo para control de hasta 8 zonas de suelo radiante.	193,00 €
ES.DKNHZONA	Módulo para conexión termostato Acuazone. Instalaciones solo suelo.	71,00 €
ES.DKNHFCU	Módulo para conexión de unidad de fancoil.	234,00 €
ES.DKNHDX	Módulo para conexión a unidad de aire acondicionado Daikin.	234,00 €
ES.DKNHCONTROL2	Termostato simplificado Acuazone. Control ON/OFF y +/- temperatura.	111,00 €
EKWCVATR1V3	Cabezal motorizado para los circuitos de suelo radiante.	42,00 €
AZX6CABLEBUS15	Cable de comunicaciones sistema Acuazone (15m).	35,00 €
EKPCB10	Módulo para conexión HPCs (FWXV/FWXM).	91,00 €
ES.DKNHPOWER	Fuente externa de alimentación para sistema Acuazone con más de 6 unidades ES.DKNHCONTROL1 o 10 unidades ES.DKNHCONTROL2	71,00 €

Acuazone Lite

Control integrado de equipo



- › Unidad de fancoil y unidad de producción Daikin Altherma gestionadas desde un único dispositivo.
- › Control bomba de circuito secundario.
- › Capacidad de comunicación por Modbus RTU.

Integración con Alexa y Google



Accesorios Daikin Acuazone lite	MODELO	PRECIO
Pasarela de gestión	ES.DKNWSERVERPRO	265,00 €
Termostato principal	ES.DKNHFCUPRO	235,00 €
Módulo conexión FCU	ES.DKNHCONTROLPRO	286,00 €

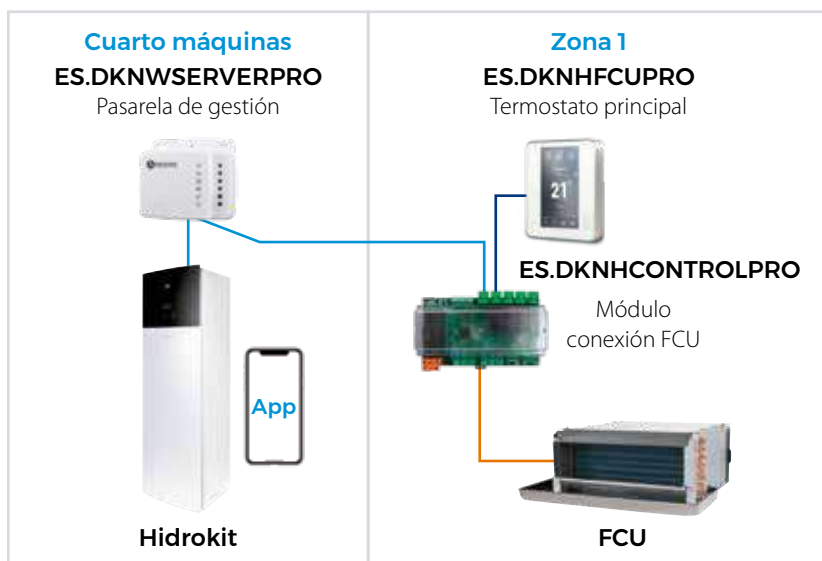

CONTROL INTELIGENTE / TABLA DE COMPATIBILIDADES /

DOMÉSTICO	PARED					SUELO
	FTXZ-N (URURU)	FTXJ-AW/AS/AB (EMURA 3)	C/FTXM-A (PERFERA)	FTXD25-35A (COMFORA)	C/FTXF-F (SENSIRA)	C/FVXM-B
Control Remoto Cableado. Se necesita el cable BRCW901A03 (3m) ó BRCW901A08 (8m)	---	BRC073 (+EKRS21)	BRC073 (+EKRS21)	BRC073 (+KRP067A41)	BRC073 (+KRP067A41)	BRC073 (+EKRS21)
PCB para Marcha/Paro, Estado, Error mediante contactos permanentes	KRP928A2S	KRP928A2S (+EKRS21)	KRP928A2S (+EKRS21)	KRP928A2S (+KRP067A41)	KRP928A2S (+KRP067A41)	KRP928A2S (+EKRS21)
PCB comunicación F1F2 para centralizados Daikin y pasarelas LON o BACnet	KRP928A2S	KRP928A2S (+EKRS21)	KRP928A2S (+EKRS21)	KRP928A2S (+KRP067A41)	KRP928A2S (+KRP067A41)	KRP928A2S (+EKRS21)
Control wifi vía App Onecta	BRP069B42	De serie	De serie	De serie	De serie	De serie
Pasarela Control Domótico Protocolo KNX	KLIC-DD	KLIC-DD (+EKRS21)	KLIC-DD (+EKRS21)	KLIC-DD (+KRP067A41)	KLIC-DD (+KRP067A41)	KLIC-DD (+EKRS21)
Pasarela Control Domótico Protocolo Modbus	RTD-RA	RTD-RA (+EKRS21)	RTD-RA (+EKRS21)	RTD-RA (+KRP067A41)	RTD-RA (+KRP067A41)	RTD-RA (+EKRS21)

SKY AIR	CONDUCTOS INVERTER	CASSETTE ROUNDFLOW	CASSETTE INTEGRADO	CASSETTE VISTO	CONDUCTOS BAJA SILUETA	CONDUCTOS SUELO	CONDUCTOS ESTÁNDAR	CONDUCTOS ALTA ESP	CONDUCTOS ALTA ESP	PARED	TECHO
	ADEA-A	FCAG-B	FFA-A9	FUA-A	FDXM-F9	FNA-A9/A	FBA-A9	FDA125A	FDA200-250A	FAA-B	FHA-A9/A
Mando Madoka	BRC1H52W	BRC1H52W	BRC1H52W	BRC1H52W	BRC1H52W	BRC1H52W	BRC1H52W	BRC1H52W	BRC1H52W	BRC1H52W	BRC1H52W
Mando Inalámbrico	BRC4C65	BRC7FA532F	BRC7F530W	BRC7C58	BRC4C65	BRC4C65	BRC4C65	BRC4C65	BRC4C65	BRC7EA631 (Para FAA71B) BRC7EA632 (Para FAA100B)	BRC7GA53-9
Kit Sensor (Madoka necesario)	---	BRYQ140-B/C/BB	BRYQ60A-W/S	---	---	---	---	---	---	---	---
Sonda ambiente cableada	KRCS01-4B	KRCS01-5B	KRCS01-4B	KRCS01-4B	KRCS01-4B	KRCS01-4B	KRCS01-4B	KRCS01-4B	KRCS01-6B	KRCS01-4B	KRCS01-4B
Sonda ambiente inalámbrica	K.RSS	K.RSS (+EKEWTSC-2)	K.RSS	K.RSS	---	K.RSS	K.RSS	K.RSS	K.RSS (+EKEWTSC-1)	K.RSS	K.RSS
Paro forzado ó Marcha/Paro mediante contactos permanentes. Ajuste de obra: 22-1-01 ó 22-1-02 resp.	De serie	De serie	De serie	EKRORO5	De serie	De serie	De serie	EKRORO3	De serie	De serie	EKRORO4
PCB para Marcha/Paro, Estado, Error mediante contactos permanentes ⁽¹⁾	KRP4A52*	KRP4A53*	KRP4A53*	KRP4A53*	KRP4A54-9*	KRP4A54-9*	KRP2A51*	KRP2A51*	KRP4A51*	KRP4A51*	KRP4A52*
Contacto inteligente tarjetero/ventana (Es necesario el Madoka)	BRP7A51	BRP7A53	BRP7A53	BRP7A53	BRP7A54	BRP7A51	BRP7A51	BRP7A54	BRP7A54	BRP7A51	BRP7A52
PCB para control avanzado mediante entradas/salidas digitales/analógicas. Modbus	RTD-10	RTD-10	RTD-10	RTD-10	RTD-10	RTD-10	RTD-10	RTD-10	RTD-10	RTD-10	RTD-10
PCB para resistencia eléctrica, humidificador, y contador de horas de demanda ⁽¹⁾	EKRP1B2*	KRP1BA58*	KRP1BA57*	---	KRP1B56*	KRP1B56*	EKRP1B2	EKRP1B2	EKRP1C13	---	KRP1BA54*
PCB para monitorización ventilador ON	KRP1C64*	KRP1C11*	EKRP1B2*	---	KRP1B56*	KRP1B54*	KRP1B64*	KRP1C64*	KRP1C65	---	---
Posibilidad de conexión a Controles Centralizados Daikin y pasarelas de comunicación F1 F2	De serie	De serie	De serie	De serie	De serie	De serie	De serie	De serie	De serie	De serie	De serie
Pasarela Control Domótico Protocolo KNX	KLIC-DI	KLIC-DI	KLIC-DI	KLIC-DI	KLIC-DI	KLIC-DI	KLIC-DI	KLIC-DI	KLIC-DI	KLIC-DI	KLIC-DI
Pasarela Control Domótico Protocolo Modbus	EKMBPP1	EKMBPP1	EKMBPP1	EKMBPP1	EKMBPP1	EKMBPP1	EKMBPP1	EKMBPP1	EKMBPP1	EKMBPP1	EKMBPP1
*Accesorio para instalación de PCB opcionales (1)	KRP1BB101	KRP1H98A	KRP1BA101	KRP1BA97	KRP1BB101	KRP1BB101	KRP1BB101	KRP4A96	KRP1BB101	KRP4A93	KRP1D93A
Control Wifi	---	---	---	ES.DKNWSEVER	ES.DKNWSEVER	ES.DKNWSEVER	ES.DKNWSEVER	ES.DKNWSEVER	ES.DKNWSEVER	ES.DKNWSEVER	ES.DKNWSEVER
Control Wifi	BRP069C81	BRP069C82	BRP069C81	BRP069C81	BRP069C81	BRP069C81	BRP069C81	BRP069C81	BRP069C82	BRP069C81	BRP069C81

⁽¹⁾ Necesario comprobar la compatibilidad de este opcional en combinación con otro más.

VRV	CASSETTE 2 VÍAS	CASSETTE ROUNDFLOW	CASSETTE INTEGRADO	CASSETTE ANGULAR	CASSETTE VISTO	CONDUCTOS BAJA SILUETA	CONDUCTOS ESTÁNDAR	CONDUCTOS ALTA ESP	CONDUCTOS ALTA ESP	PARED	TECHO	SUELO ENVOLVENTE	CONDUCTOS SUELO
	FXCQ-A	FXFA-A / FXFQ-B ⁽²⁾	FXZA-A / FXZQ-A ⁽²⁾	FXKQ-MA / FXKA-A	FXUA-A / FXUQ-A ⁽²⁾	FXDA-A / FXDQ-A ⁽²⁾	FXSA-A / FXSQ-A ⁽²⁾	FXMA-A / FXMQ-A ⁽²⁾	FXMQ-MB	FXAA-A / FXAQ-A ⁽²⁾	FXHA-A / FXHQ-A ⁽²⁾	FXLQ-P	FXNQ-A / FXNA-A ⁽²⁾
Mando Madoka	BRC1H52	BRC1H52	BRC1H52	BRC1H52	BRC1H52	BRC1H52	BRC1H52	BRC1H52	BRC1H52	BRC1H52	BRC1H52	BRC1H52	BRC1H52
Mando Inalámbrico ⁽¹⁾	BRC7C52	BRC7F532F	BRC7F530W	BRC4C61 / K.RSS*	BRC7C58	BRC4C65	BRC4C65	BRC4C65	BRC4C65	BRC7EA628	BRC7GA53-9	BRC4C65	BRC4C65
Kit Sensor (Madoka necesario)	---	BRYQ140A	BRYQ60AW	---	---	---	---	---	---	---	---	---	---
Sonda ambiente cableada	KRCS01-4B	KRCS01-5B	KRCS01-6B / KRCS01-4B	KRCS01-1B / KRCS01-6B	KRCS01-6B / KRCS01-4B	KRCS01-6B / KRCS01-4B	KRCS01-6B / KRCS01-4B	KRCS01-6B / KRCS01-4B	KRCS01-4B	KRCS01-6B / KRCS01-1B	KRCS01-6B / KRCS01-4B	KRCS01-1	KRCS01-4B
Sonda ambiente inalámbrica	K.RSS	K.RSS (+EKEWTSC-2)	K.RSS	K.RSS*	K.RSS	K.RSS	K.RSS	K.RSS	K.RSS	---	K.RSS	K.RSS	K.RSS
Paro forzado ó Marcha/Paro mediante contactos permanentes.	De serie	De serie	De serie	De serie	EKRORO5	De serie	De serie	De serie	De serie	De serie	EKRORO4	De serie	De serie
PCB para Marcha/Paro, Estado, Error mediante contactos permanentes	KRP4A53*	KRP4A53*	KRP4A53*	KRP4A53*	KRP4A53*	KRP4A53*	KRP4A53*	KRP4A53*	KRP4A53*	KRP4A53*	KRP4A53*	KRP4A53*	KRP4A53*
Contacto inteligente tarjetero/ventana (es necesario el Madoka)	BRP7A51*	BRP7A53*	BRP7A53*	BRP7A51*	BRP7A53*	BRP7A54*	BRP7A54*	BRP7A51*	BRP7A51*	BRP7A51*	BRP7A52*	BRP7A54*	BRP7A54*
PCB para control avanzado mediante entradas/salidas digitales/analógicas	RTD-10	RTD-10	RTD-10	RTD-10	RTD-10	RTD-10	RTD-10	RTD-10	RTD-10	RTD-10	RTD-10	RTD-10	RTD-10
PCB para cableado eléctrico	EKRP1B2*	KRP1B57* EKRP1C11*	EKRP1B57* EKRP1B2*	KRP1B61 / ---	---	EKRP1B56*	EKRP1B2	EKRP1B2*	EKRP1B61 KRP1B54	KRP1B56	KRP1BA54*	KRP1B61	KRP1B56
Posibilidad de conexión a Controles Centralizados Daikin y pasarelas de comunicación F1 F2	De serie	De serie	De serie	De serie	De serie	De serie	De serie	De serie	De serie	De serie	De serie	De serie	De serie
Pasarela Control Domótico Protocolo KNX	KLIC-DI	KLIC-DI	KLIC-DI	KLIC-DI	KLIC-DI	KLIC-DI	KLIC-DI	KLIC-DI	KLIC-DI	KLIC-DI	KLIC-DI	KLIC-DI	KLIC-DI
Pasarela Control Domótico Protocolo Modbus	EKMBPP1												
Multitenant	---	DTA114A61	DTA114A61	---	---	DTA114A61	DTA114A61	DTA114A61	---	DTA114A61	---	EKMTAC	DTA114A61
*Accesorio para instalación de PCB opcionales	KRP1C96	KRP1H98A	KRP1BB101	---	KRP1B97	KRP1BB101	KRP1BA101	KRP4A96	---	KRP4A93	KRP1D93A	---	KRP1BB101
Control Wifi VRV R-32 ⁽²⁾	---	BRP069C51	BRP069C51	---/ BRP069C51	---	BRP069C51	BRP069C51	---	---	BRP069C51	---	---	BRP069C51

⁽¹⁾ Con unidades interiores VRV R-32, este control remoto debe combinarse con un BRC1H52W / BRC1H52S / BRC1H52K.

⁽²⁾ Unidades VRV R-32.

* Necesario aprobar por SBU

Soluciones de control personalizadas (BMS)

Proyectos a medida, adaptados a las necesidades y servicios requeridos de cada instalación

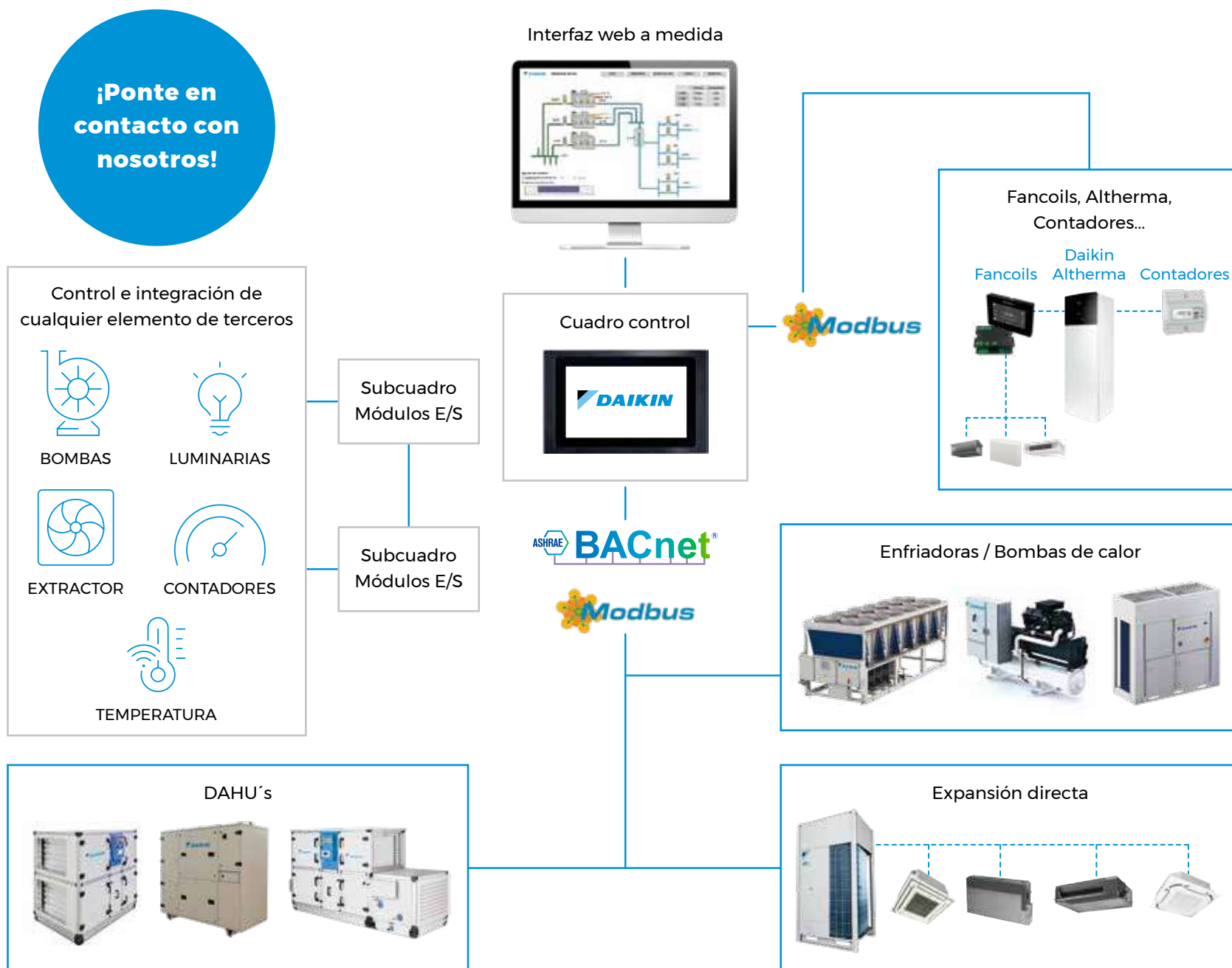

- › Sistema de control personalizado y adaptado a los elementos, necesidades y servicios requeridos en cada instalación
- › Autónomo, escalable e integrable en otros sistemas de control
- › Integración de elementos no Daikin mediante entradas/salidas digitales/análogicas y protocolos Modbus y/o BACnet
- › Pantalla táctil para control local disponible en varios tamaños (accesorio opcional)
- › Registro de alarmas e históricos
- › Programaciones horarias
- › Posibilidad de suministro de elementos de campo (sensores, actuadores, etc.) y cuadro de control cableado
- › Puesta en marcha por parte de especialistas de control Daikin
- › Visualización e interfaz gráfica personalizada
- › Acceso vía web protegido con usuario y contraseña
- › Descarga de datos históricos en csv



Daikin su partner de control y monitorización de la energía

Principales aplicaciones

Control total de las instalaciones - (BMS)

- › Secuenciación de unidades enfriadoras/bombas de calor
- › Optimización del punto de funcionamiento de las unidades según curva de eficiencia
- › Monitorización de rendimientos (RITE)
- › Gestión de plantas a 4 tubos
- › Gestión de producción de ACS
- › Control de grupos de bombeo (caudal constante o variable)
- › Posibilidad de integración en BMS externo (BACnet IP)

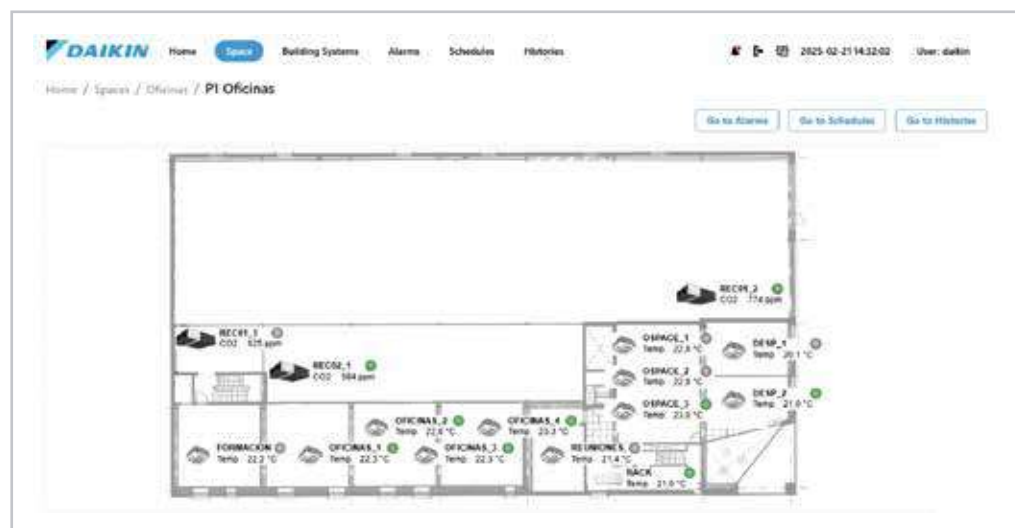
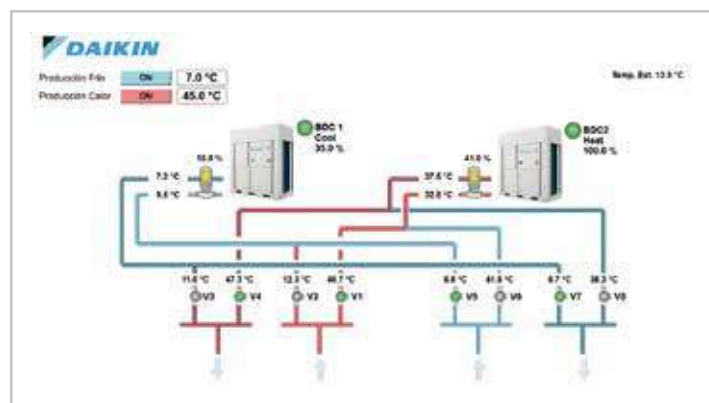

Circuitos secundarios y unidades terminales

- › Control de grupos de bombeo de circuitos secundarios (caudal constante o variable)
- › Integración de unidades terminales (fancoils, climatizadores, suelo radiante, VRV, etc.)

Instalaciones especiales

- › Control preciso de temperatura y humedad
- › Registro de valores históricos
- › Envío automático de alarmas

BEMS **nuevo!**

BUILDING ENERGY MANAGEMENT SYSTEM

- › Sistema de gestión inteligente de la energía
- › Informes periódicos
- › Alarmas personalizables basadas en consumo
- › Integración directa de proveedores de servicios (electricidad, agua, gas)
- › Análisis de datos por parte de técnicos especializados
- › Posibilidad de integración de contadores existentes





Controles centralizados

Amplia variedad de sistemas de control disponibles para todo tipo de instalaciones y sectores



Residencial y pequeño terciario

- > Fincas y villas
- > Retail, pequeñas oficinas y comercios
- > ...

Gran terciario y ámbito industrial

- > Hoteles, complejos de oficinas, hospitales
- > Fábricas, Laboratorios
- > ...



Adaptados a cada tipo de sistema y tus necesidades

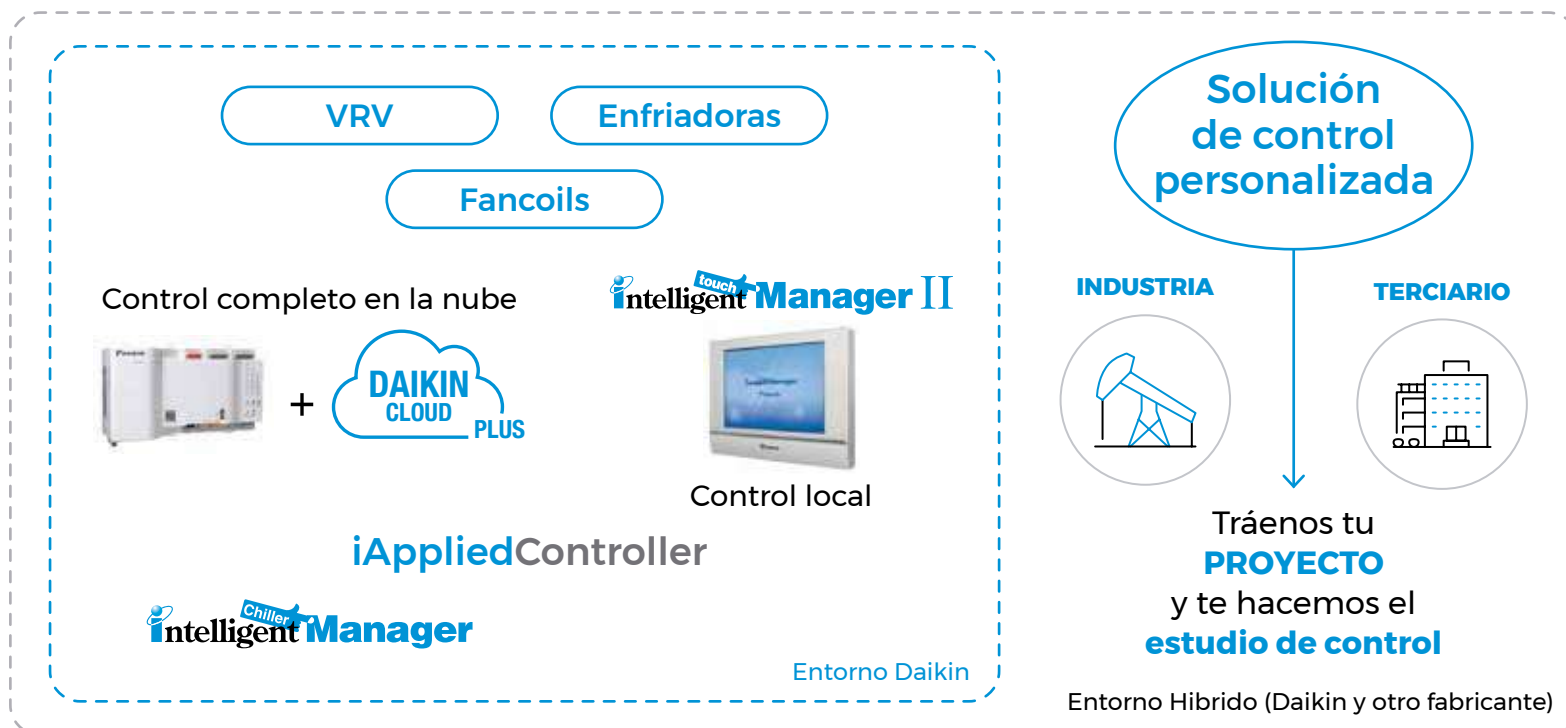

MONITORIZACIÓN / REGULACIÓN Y CONTROL /



Regulación y control para sistemas de agua

Control centralizado para fancoils iAppliedController (con posibilidad de integrar unidad enfriadora)



- › Pantalla Táctil de 10"
- › Gestión local y remota
- › Servidor web
- › Gestión y control grupos FCU
- › Históricos: Tablas y gráficas
- › Alarmas y notificaciones
- › Programaciones horarias

PRECIO	
ES.DKNAPPCON	3.902,00 €

Chiller Intelligent Manager

- ↑ Rendimiento
- ↑ Fiabilidad y vida útil
- ↓ Costes de mantenimiento
- ↓ Costes de consumo

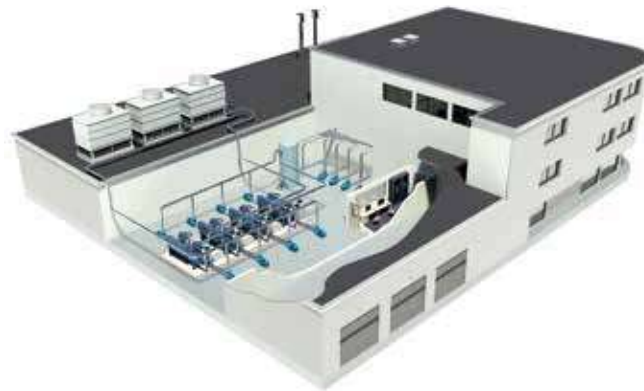

- › Sistema de gestión, control y secuenciación de enfriadoras y bombas de calor
- › Activación de la funcionalidad en el propio controlador, sin necesidad de hardware o accesorios externos*
- › Secuenciación y variación de carga de las unidades para alcanzar el punto óptimo de funcionamiento
- › Monitorización y supervisión mediante Daikin On Site

* Solo disponible con Microtech 4

Como complemento al iCM disponemos de los siguientes opcionales:

Intelligent Pump Manager:

- › Control y secuenciación de bombas

Intelligent Cooling Tower Manager:

- › Control y secuenciación de torres de condensación

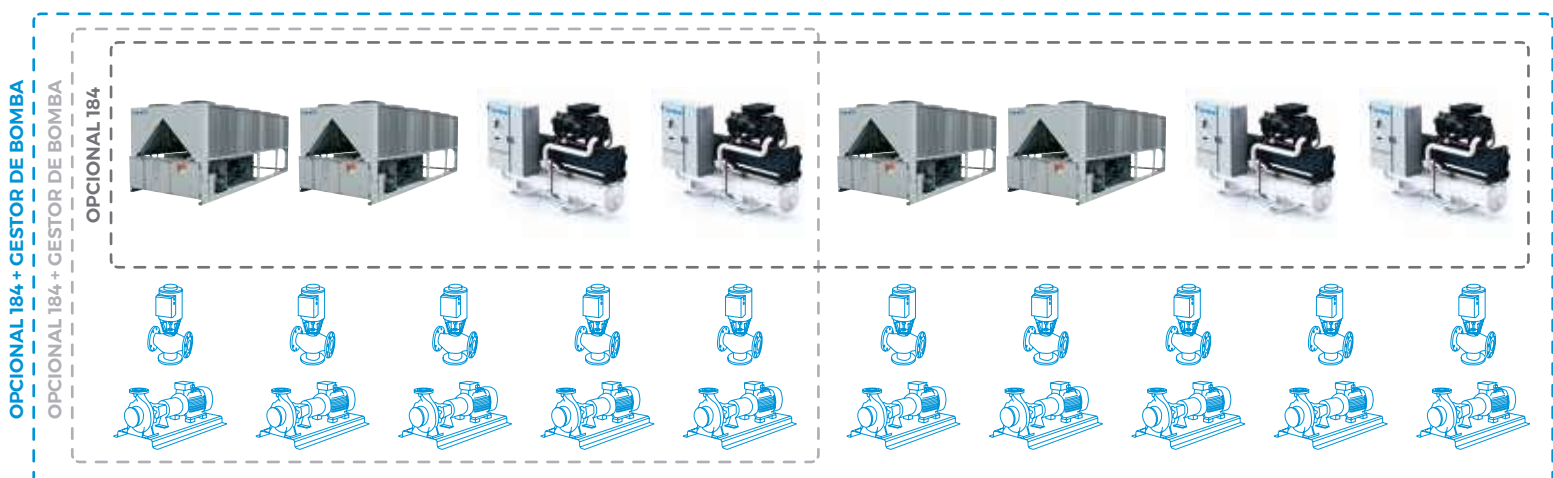

DC+ Nuevo control en la nube

Daikin Cloud Plus es el nuevo control basado en la nube para la gestión y monitorización de las instalaciones. Siendo capaz de controlar hasta 512 unidades interiores. Como novedad, Daikin Cloud Plus permite realizar la totalidad del control de todas las instalaciones desde el navegador, sin necesidad de configurar un acceso remoto.

Todos estos elementos se conectan a un hardware que queda en la instalación, conectado a la red y mediante la cual permite controlar la instalación desde cualquier dispositivo con acceso a internet. Este dispositivo en sus 2 variantes permite, en base a las necesidades de la instalación, conectar un mayor o menor número de elementos (EDGE y EDGE Lite).

EDGE + DC+ VS. ITM		
	EDGE + DC+	ITM
Programaciones	Sí	Sí
Necesidad de Internet	Sí	No
Visualización de unidades en plano	Sí	Sí
Cambio Automático (Modo)	Sí ⁽¹⁾	Sí
Integración WAGO	Sí ⁽²⁾	Sí ⁽²⁾
Integración BACnet	Sí ⁽²⁾	Sí ⁽²⁾
Integración IAQ (Daikin)	Sí	No
Interbloqueos	Sí ⁽⁴⁾	Sí
Historial de cambios (Errores)	Sí ⁽⁵⁾	Sí
PPD (Distribución de consumos)	Sí ⁽²⁾	Sí ⁽²⁾
Control de demanda	Sí	No
Visualización de temperaturas y energía	Sí	No
Visualización de rendimientos en Cloud (RITE)	Sí	No
Diagnóstico predictivo de errores	Sí ⁽⁵⁾	No
Ajustes de campos remotos	Sí ⁽³⁾	No
Gestión de varias ubicaciones	Sí	No
Nº elevado de usuarios para la gestión	Sí	No

- (1) Próximamente
- (2) Necesario contratar puesta en marcha
- (3) Los ajustes dependen del modelo de la unidad exterior
- (4) Interbloqueos disponibles con medidas de sensores iAQ
- (5) Necesario contratar la licencia B

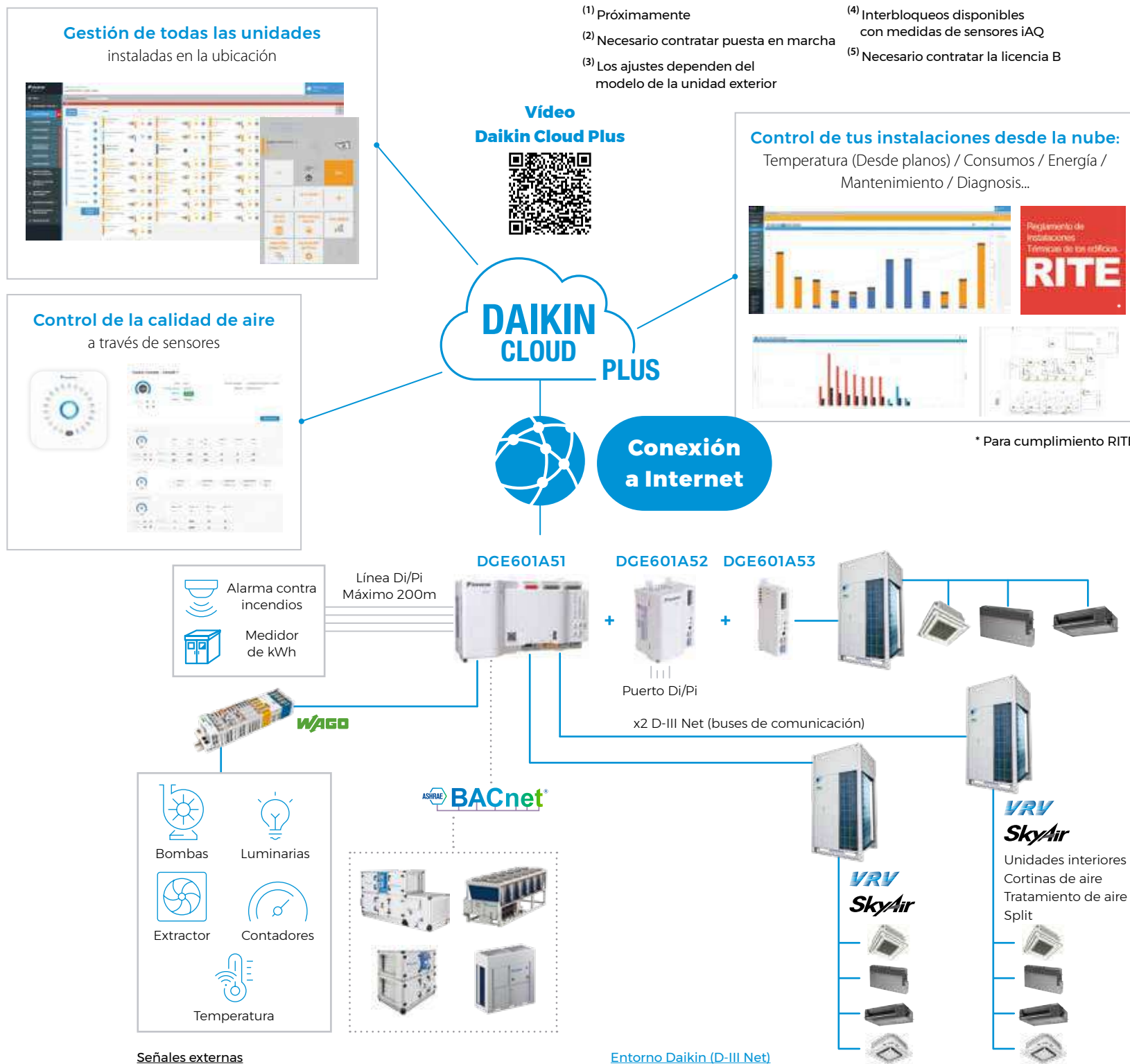

*Ver pág. 420 para módulos entradas/salidas necesarios

EDGE / EDGE Lite

EDGE y EDGE Lite hardware al que se conectan las unidades Daikin y permiten su gestión a través del **nuevo control DC+** ofreciendo a su vez la posibilidad de controlar dispositivos de terceros.

Este hardware está disponible en **2 versiones** en base a las necesidades particulares.

En su versión más reducida (EDGE LITE) es posible realizar el control de hasta 64 unidades interiores, sin opción a controlar elementos externos por integración a través de entradas/salidas digitales. Este control es ideal para retail, residencial e instalaciones de pequeño tamaño.

En caso de necesitar realizar el control de un número mayor de 64 unidades interiores es necesario utilizar EDGE, capaz de conectar hasta 512 unidades interiores gracias a el adaptador DGE601A152 (DGPf DIII plus ADP) y los slots de expansión DGPf DIII plus ADP SLOT (DGE601A53) para realizar la conexión progresivamente. Además de poder realizar integraciones en BACnet.



¡NECESARIO CONEXIÓN A INTERNET!



1 EDGE (DGE601A51)	DGPf DIII Plus ADP (DGE601A52)	DGPf DIII Plus ADP SLOT (DGE601A53)	2 EDGE Lite (DGE602A51)	 Apto para control local Respaldo en caso de pérdida de conexión a internet*
--	--	---	---	---

CÓDIGO LICENCIA	DURACIÓN	PRECIO
EU.SB.5000507	LICENCIA 1 AÑO CONEXIÓN DC+	Consultar
EU.SB.5000508	LICENCIA 2 AÑOS CONEXIÓN DC+	Consultar
EU.SB.5000509	LICENCIA 3 AÑOS CONEXIÓN DC+	Consultar
EU.SB.5000510	LICENCIA 5 AÑOS CONEXIÓN DC+	Consultar

*Necesaria una licencia por controlador

CONJUNTO	UNIDADES INTERIORES	EQUIPOS	PRECIO
EDGE Lite - 64	Hasta 64	DGE602A51	2.942,00 €
EDGE - 128	Hasta 128	DGE601A51	3.887,00 €
EDGE - 192	Hasta 192	DGE601A51 + DGE601A52	5.388,00 €
EDGE - 256	Hasta 256	DGE601A51 + DGE601A52 + DGE601A53	6.406,00 €
EDGE - 320 a EDGE - 512	De 320 hasta 512	Consultar	Consultar

OPCIONALES	PRECIO
DGDGPf DIII Plus ADP (DGE601A52)	1.501,00 €
DGPf DIII Plus ADP SLOT (DGE601A53)	1.018,00 €
Navegador visual con planos personalizados de la instalación*	Consultar
Distribución proporcional de consumos (Contadores eléctricos no incluidos)*	Consultar
Integración BACnet (serie)*	Consultar

*Necesaria la contratación de la puesta en marcha

Solución BMS (EDGE)

La solución total de Daikin para realizar un control, gestión y monitorización de toda la instalación (BMS)

Daikin, además de controlar sus unidades de climatización, es capaz de realizar un sistema de gestión de edificios BMS (Building Management System) controlando y supervisando todos los dispositivos instalados en un edificio.

Daikin puede controlar y supervisar cualquier máquina o dispositivo instalado en un edificio: bombas, climatizadores, enfriadoras, depósitos de ACS, paneles solares, recuperadores, luces, válvulas, sondas de temperatura, variadores, contactores, etc.

Todo ello se consigue desde el sistema de gestión EDGE, añadiéndole módulos de control para incluir señales digitales y analógicas. Gracias a esto, todo el control del edificio se realiza desde un único dispositivo con una navegación y programación personalizada donde se incluyen planos de planta e instalaciones, esquemas eléctricos, hidráulicos, fotos, etc.

Daikin es capaz de conseguir una mejor integración de todos los dispositivos de la instalación dando una mayor facilidad de explotación por parte del usuario final, haciendo hincapié en el ahorro energético que conlleva una gestión centralizada total.

Además, se puede realizar la gestión energética del edificio, atendiendo a diferentes temperaturas exteriores, planificación de consumos, maximizando así los rendimientos.

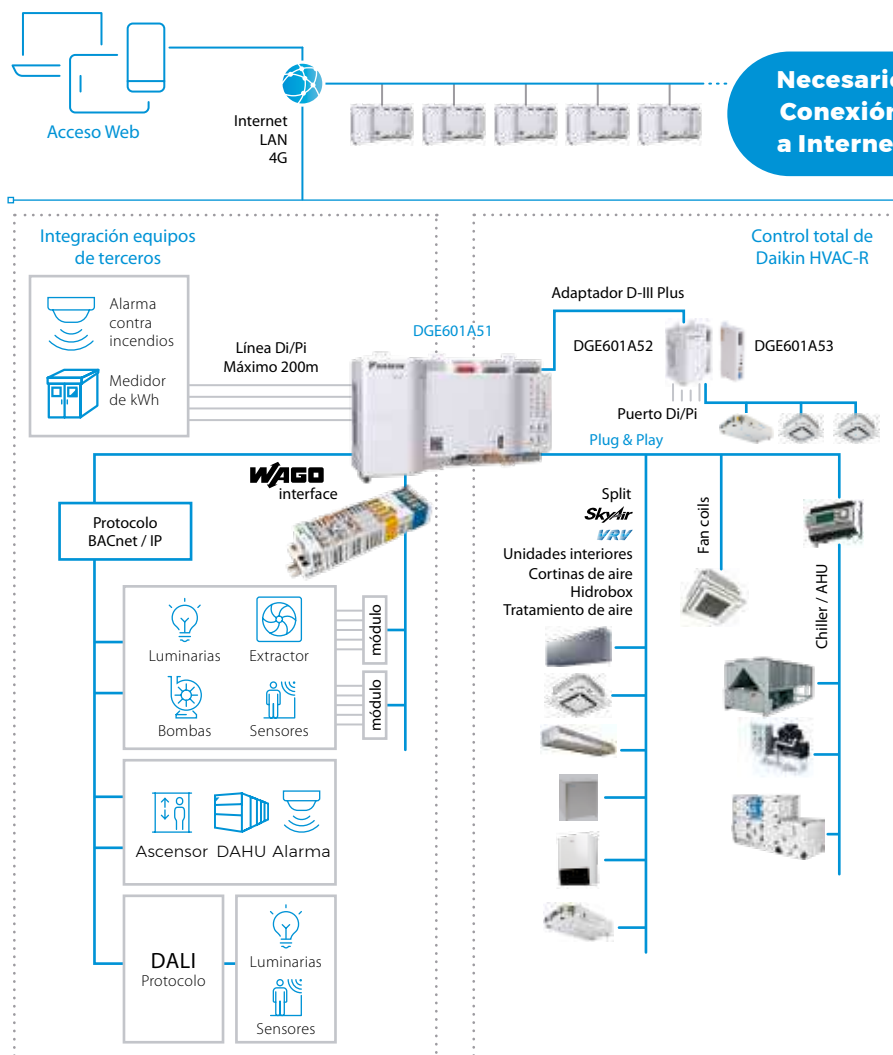

Necesario Conexión a Internet

MODELO	DESCRIPCIÓN	PRECIO
CABECERA: ES.BMS-ITM	Conjunto de comunicación para entradas/salidas digitales/analógicas	Consultar
MÓDULO DO: 750-513 / 000-001	Módulo 2 salidas digitales	Consultar
MÓDULO AI: 750-479	Módulo 2 entradas analógicas (0-10v)	Consultar
MÓDULO AO: 750-560	Módulo 2 salidas analógicas (0-10v)	Consultar
MÓDULO TI: 750-461 / 020-000	Módulo 2 entradas temperatura (sonda NTC20K)	Consultar
MÓDULO DI: 750-432	Módulo 4 entradas digitales	Consultar
MÓDULO PI: 750-638	Módulo 2 entradas de pulsos (Contadores Gestor Energético)	Consultar

* Material compatible con EDGE e ITM

touch Intelligent Controller



Permite un control y supervisión fácil y detallada de los sistemas de climatización Daikin (hasta 64 unidades interiores)

El intelligentTouchController es un sistema de gestión centralizado con pantalla táctil a color de 5,7" provisto de un interface para el usuario sencillo e intuitivo. Todo ello consigue un fácil control y supervisión de las unidades de climatización Daikin, de forma individual, por zonas o de toda la instalación. Su elección es perfecta para todo tipo de instalaciones de pequeño y mediano tamaño.

Entre sus principales características destaca:

- > Control y supervisión individualizado de cada parámetro de las unidades interiores: Marcha/paro, estado, error, consigna, modo, temperatura, velocidad del ventilador y señal de filtro.
- > Grupos de control configurables por el usuario.
- > Configuración para cambios automáticos frío/calor, incluso para VRV HP.
- > Temperatura mínima nocturna del edificio.
- > Restricción individualizada de controles locales BRC: Marcha/paro, frío/calor, punto de consigna.
- > Acceso a la pantalla y menú por contraseña.
- > Control de recuperadores entálpicos VAM.
- > Integración con central de incendios.
- > Opcional HTTP (DCS007A51): Comunicación mediante protocolo abierto http (no es Web Server).

Con los módulos BMS DEC101A51 y DEC102A51 es posible monitorizar y controlar otros elementos como extractores, luminarias, filtros, bombas, mediante entradas / salidas digitales.

MODELO	DESCRIPCIÓN	PRECIO
DCS601C51	Intelligent Touch Controller (hasta 64 interiores)	2.588,00 €
DCS007A51	Comunicación vía protocolo http (no Web Server)	1.931,00 €
DEC102A51	Módulo BMS (marcha, paro, estado, error) x 4	1.519,00 €
DEC101A51	Módulo BMS (estado, error) x 8	1.398,00 €

Intelligent Touch Manager II

La solución total de Daikin para realizar un control y gestión de toda la instalación



Intelligent Touch Manager II:
DCM601B51

Opcional integrador en Bacnet DCM009A51:

con este opcional es posible integrar cualquier equipo o elemento de terceros que use el protocolo abierto Bacnet TCP/IP como enfriadoras, analizadores de red, equipos VRF, etc.

*Necesarios contadores externos suministrados en obra

✓ Navegación visual mediante planos

- › Gestión de unidades DX
- › Gestión de circuitos hidráulicos
- › Gestión de UTAS
- › Iluminación
- › ...



El nuevo intelligentTouchManager (DCM601B51) es un potente sistema de gestión centralizada táctil diseñado y optimizado para unidades VRV, capaz de controlar y supervisar los 20 parámetros de hasta 512 unidades interiores. (20 x 512 = 10.240 parámetros).

El intelligentTouchManager cuenta con acceso web brindando la posibilidad de gestionar instalaciones técnicas del edificio o dispositivos de terceros en remoto.

Para controlar más de 64 unidades interiores, es necesario el adaptador DIII-NET Plus (DGE601A52/53) que habilita un bus de comunicación adicional Daikin para añadir más unidades: 64 interiores por cada nuevo bus.

Opcional consumos DCM002A51:

El intelligent Touch Manager proporciona los datos sobre la energía eléctrica consumida de cada unidad interior. Es posible descargarse un archivo con los consumos, lo que facilita la gestión eléctrica (*).

Entre sus principales características destacan:

- › Control y supervisión individual/grupo
- › Control y supervisión individual/grupo de cada parámetro de las unidades interiores.
- › Cambios automáticos frío/calor.
- › Historial de estado y errores.
- › Posibilidad de navegación visual específica donde se incluyen planos con la ubicación de unidades interiores y exteriores, esquemas de principios, líneas frigoríficas, elementos no Daikin (BMS).
- › Posibilidad de control total de la instalación (BMS): Mediante integración de entradas/ salidas digitales / analógicas mediante módulos WAGO, e integración en BACnet.
- › Control vía WEB: Posibilidad de conexión simultánea de varios usuarios a través de la conexión web.
- › Potente programación semanal y anual e incluso programación de días festivos.
- › Restricción individualizada de controles locales BRC.
- › Posibilidad de realizar control y funciones lógicas.
- › Control de recuperadores entálpicos VAM.

Opcional Gestor Energético DCM008A51:

Capaz de supervisar y preveer el consumo eléctrico fijando planes mensuales anuales, sugerir unidades con gastos excesivos, etc. Además, puede supervisar también el consumo de gas, agua, etc. mediante el uso de contadores (*).

CONJUNTO	UNIDADES INTERIORES	EQUIPOS	PRECIO
ITM-64	Hasta 64	DCM601B51	5.512,00 €
ITM-128	Hasta 128	DCM601B51 + DGE601A52	7.013,00 €
ITM-192	Hasta 192	DCM601B51 + DGE601A52 + DGE601A53	8.031,00 €
ITM-256	Hasta 256	DCM601B51 + DGE601A52 + 2xDGE601A53	9.049,00 €
ITM-320 A ITM-512	De 320 hasta 512	Consultar	Consultar

OPCIONALES	PRECIO
DGE601A52: Adaptador DIII-Net Plus (una cabecera por iTM)	1.501,00 €
DGE601A53: Adaptador DIII-Net Plus (hasta 6 por iTM, necesario DGE601A52)	1.018,00 €
DCM002A51: Distribución Proporcional de Consumos (contadores eléctricos no incluidos)	3.138,00 €
DCM007A51: Interfaz HTTP	2.036,00 €
DCM008A51: Gestor energético (contadores eléctricos no incluidos)	5.154,00 €
DCM009A51: Integrador en Bacnet	2.783,00 €
DCM010A51: Fidelio	4.176,00 €
Navegador visual con planos personalizados de la instalación	Consultar
Configuración BMS: planos personalizados y puesta en marcha módulos BMS (entradas / salidas digitales / analógicas)	Consultar

○ Pasarelas Modbus RTD / DCOM

Interfaces para control domótico e inmótico, sencillos y potentes.

La gama RTD / DCOM añade funcionalidades nuevas de control mediante la combinación de entradas/salidas digitales/analógicas configurables unido a la posibilidad de comunicación vía protocolo modbus.



RTD-RA

Interfaz Modbus para supervisar y controlar sistemas domésticos.

RTD-10**

Control sencillo de unidades VRV, Sky Air, VAM y VKM. Entre sus principales funciones destacan:

- › Marcha / Paro, estado, error, señal de desescarche
- › Cambio y señal de modo de funcionamiento
- › Punto y limitación de la consigna (Ω ó V)
- › Bloqueo de mandos
- › Contacto para ventana
- › Control de lamas
- › Funciones para salas técnicas: rotación y back up
- › Comunicación Modbus

RTD-W

Interfaz Modbus para supervisar y controlar sistemas Daikin Altherma Flex e Hidrobox HT. Posibilidad de entradas y salidas (digitales / analógicas).

DCOM-LT/IO

Interfaz Modbus para supervisar y controlar sistemas Daikin Altherma*. Posibilidad de entradas y salidas (digitales / analógicas).

SB.EKMBPP1

Interfaz Modbus para supervisar y controlar sistemas VRV***, Sky Air, y VAM y VKM.

*Ver compatibilidad en página 413

** RTD-10 y EKMBPP1 no compatible con EKEVDX

***VRV IV & VRV V

CARACTERÍSTICAS	RTD-RA	RTD-10	RTD-W	DCOM-LT/IO	SB.EKMBPP1
Consigna Stand-by			✓	✓	
Prohibición o restricción de mando	✓	✓	✓		
Modbus (RS485)	✓	✓	✓	✓	✓
Control 0-10 V		✓	✓	✓	
Control por resistencia		✓		✓	
Aplicación RACK	✓	✓			
Bloqueo de calefacción		✓	✓	✓	
Contacto de marcha / desescarche, error		✓	✓	✓	
PRECIO	348,00 €	468,00 €	493,00 €	476,00 €	Consultar

○ Pasarelas KNX

Daikin es totalmente compatible con KNX gracias a sus pasarelas: **KLIC-DD** para las unidades de Daikin Doméstico y **KLIC-DI_V2** para Daikin Industrial (Sky Air y VRV). La función de estas pasarelas dentro de los sistemas domóticos es conseguir que todos los dispositivos "hablen" el mismo idioma para que se pueda enviar y recibir, de forma más precisa, órdenes, datos, información, etc.

Las nuevas pasarelas KNX amplían las posibilidades de conectividad e integración. KNX es un lenguaje de comunicación estándar que se utiliza en los sistemas de control de viviendas y edificios, y es el único protocolo internacional que cumple con los requisitos de las normas europeas EN 50090 (CENELEC) y EN 13321 (CEN), así como con la norma internacional ISO/IEC 14543-3 (ISO e IEC).

○ Múltiples ventajas

Entre las ventajas que proporcionan cabe destacar que la instalación y la configuración son mucho más sencillas para el integrador. Además, KNX dispone de dispositivos enfocados a dar soluciones genéricas como por ejemplo para el control de persianas, luces, climatización, seguridad, etc.

De forma específica, la pasarela Daikin-KNX KLIC-DD monitoriza y controla las unidades de doméstico. Esta pasarela se conecta directamente a las unidades interiores de doméstico mediante el conector S21. Es más, como el tamaño de la pasarela es tan reducido (45x45x14mm) puede dejarse instalada dentro de la propia unidad.

Por su parte, la pasarela Daikin-KNX KLIC-DI_V2 monitoriza y controla unidades interiores de Sky Air y de VRV. Se conecta a las bornas P1P2. Esta pasarela puede ir sola o instalada con un mando por cable Daikin BRC1D/BRC1H.



	Doméstico	SkyAir - VRV
Marcha/Paro	Marcha/Paro	Marcha/Paro
Modo	Frío/Calor/Dry/Fan/Auto Humectación (Ururu)	Frío/Calor/Dry/Fan/Auto
Consigna	16-32°C	16-32°C
Temperatura	Termostato KNX	Sonda Daikin ó KNX
Ventilador	1-2-3-4-5-A	L-H-HH
Lama Vertical	1-2-3-4-5 + Swing	1-2-3-4-5 + Swing
Lama Horizontal	1-2-3-4-5 + Swing	-
Error unidad	Normal / Avería	Normal / Avería
Código error	Sí	Sí
2 entradas analógicas/digitales programables	No	Sí



KLIC-DD



KLIC-DI_V2

MODELO	DESCRIPCIÓN	PRECIO
KLIC-DD	Para unidades de Daikin Doméstico	295,00 €
KLIC-DI_V2	Para unidades de Daikin Industrial	330,00 €



○ Pasarelas de comunicación a protocolos abiertos



LonWorks Interface BACnet Gateway

Sistemas centralizados abiertos para control y monitorización de instalaciones con un número ilimitado de unidades Daikin.

Las pasarelas de protocolo de comunicación abierto Fidelio (DCM010A51*), BACnet (DMS502A51), LON (DMS504B51) y Modbus (EKMBDXB) consisten en sendos interfaces que recogen la información de las unidades Daikin y comunican con el sistema de gestión centralizado general del edificio (BMS).

El nuevo desarrollo del estándar Fidelio (DCM010A51) utiliza el iTM como soporte físico. Permite integrar las unidades Daikin en un Sistema de Gestión Hotelera (PMS).

Número ilimitado de unidades a controlar ya que se pueden instalar tantas pasarelas como sean necesarias. Por cada bus de comunicación DIII-NET deberá instalarse un centralizado. El software de aplicación y la programación lo deberá desarrollar el proveedor del sistema BMS.

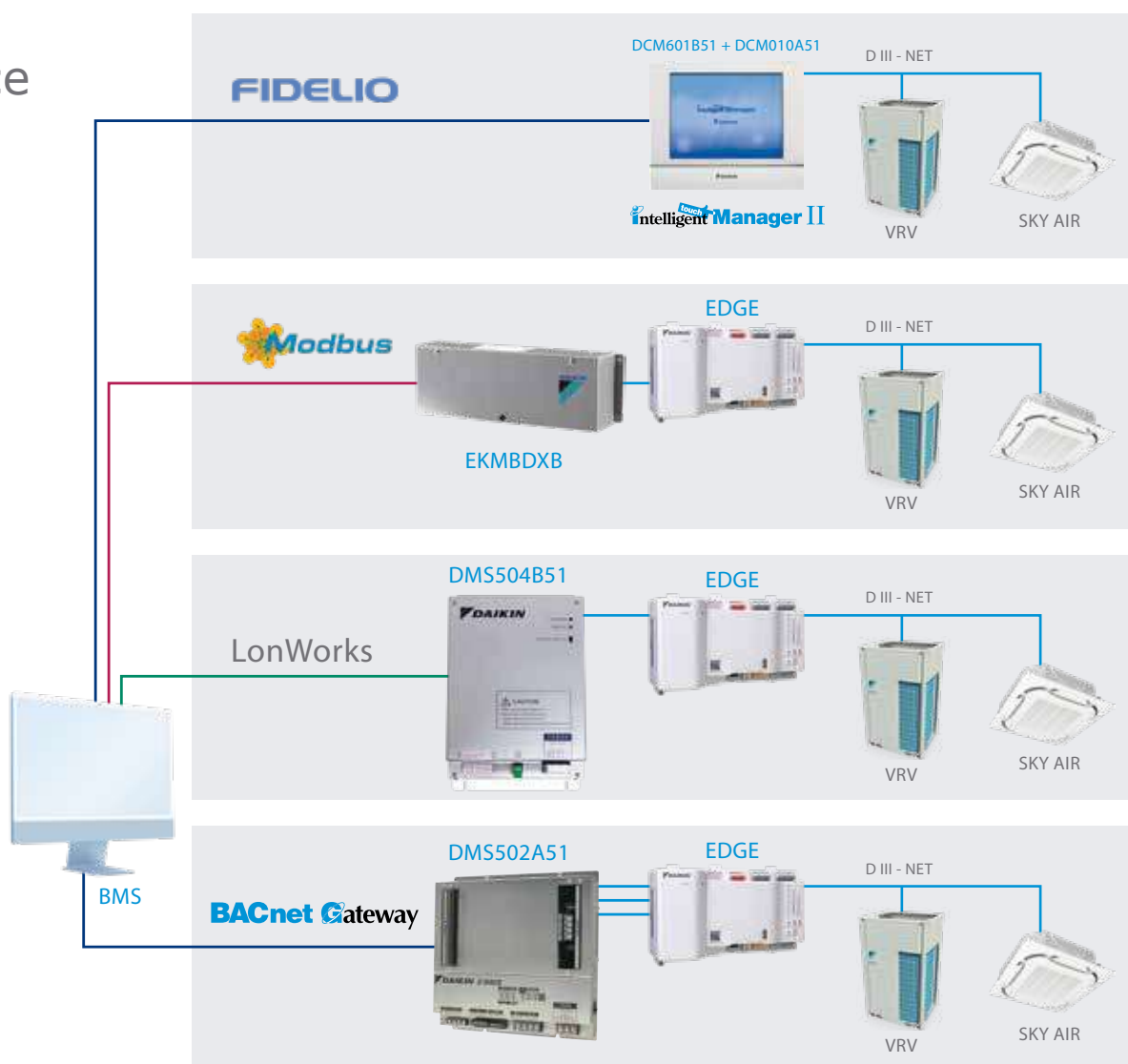

*Necesario DCM601A51+DCM007A51 con FIDELIO

* El controlador EDGE necesita conexión a internet

SISTEMA	UNIDADES INTERIORES **	CENTRALIZADO	PASARELA	PRECIO
Fidelio 64*	Hasta 64	DCM601B51	DCM010A51 x 1	Consultar
Fidelio 128*	Hasta 128	DCM601B51 + DGE601A52	DCM010A51 x 1	Consultar
Fidelio 192*	Hasta 192	DCM601B51 + DGE601A52 + DGE601A53	DCM010A51 x 1	Consultar
Fidelio 256*	Hasta 256	DCM601B51 + DGE601A52 + 2 x DGE601A53	DCM010A51 x 1	Consultar
BACnet 64	Hasta 64	DGE602A51	DMS502A51	Consultar
BACnet 128	Hasta 128	DGE601A51	DMS502A51	Consultar
BACnet 192	Hasta 192	DGE601A51 + DGE601A52	DMS502A51 + DAM411B51	Consultar
BACnet 256	Hasta 256	DGE601A51 + DGE601A52 + 1 x DGE601A53	DMS502A51 + DAM411B51	Consultar
LON 64	Hasta 64	DGE602A51	DMS504B51	Consultar
MODBUS 64	Hasta 64	DGE602A51	EKMBDXB	Consultar

*Fidelio (DCM010A51) es un opcional del iTM (DCM601B51)

** Consultar limitación por n° unidades exteriores



Software

Daikin, en su esfuerzo por innovar y facilitar al cliente los cálculos de la instalación, selección de unidades y presentación de informes, ha desarrollado una serie de programas dependiendo de la gama y el producto.

Todos los programas están disponibles en:

my.daikin.es

SOFTWARES PROPIOS

○ Software de selección para unidades Multi Split

- > Nueva herramienta online de selección de equipos Multi Split
- > Definición de locales y cargas térmicas.
- > Distintos tipos de unidades interiores: pared, suelo, conductos, cassette...etc.
- > Posibilidad de realizar cálculos considerando simultaneidad.
- > Permite consultar la etiqueta energética de la solución obtenida y un informe detallado con las características principales.

<https://multi.daikin.eu/login>



○ VRVXpress Online

- Software de selección de sistemas VRV HP y HR, condensados por aire y por agua.
- > Selección de unidades interiores VRV y doméstico.
 - > Selección de las unidades exteriores VRV de cada sistema dependiendo de la potencia interior instalada, simultaneidad de cargas, temperatura exterior/interior.
 - > Cálculo de diámetros de tubería dependiendo de la distribución de interiores.
 - > Diagrama de cableado de fuerza y de control.
 - > Selección del sistema de control.
 - > Informe con las unidades seleccionadas, datos técnicos, diagramas...
 - > Versión online disponible para iPad, tablet, smartphone y PC.
 - > Diseño de instalación sobre plano (Floorplan).

<https://vrvxpress.daikin.eu/>



○ Ventilation Xpress

- Software de selección de unidades de ventilación VAM/VKM.
- > Dimensionado de baterías de pretratamiento EKVDX-A
 - > Envío de resultados a VRVXpress Online
 - > Diagramas psicrométricos
 - > Curvas de ventiladores
 - > Valores de eficiencia
 - > Generación de informe

<http://ventilationxpress.daikin.eu/>

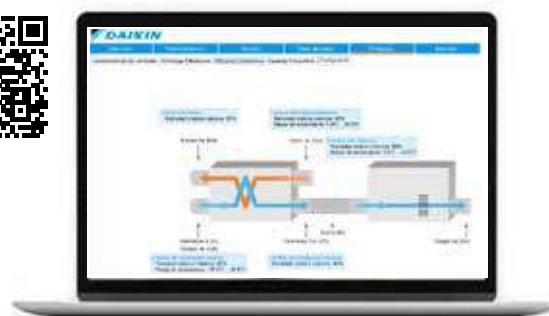

○ Software de Selección de Rooftops

- > Fácil selección de la unidad basada en las condiciones de la ubicación
- > Elección de opcionales
- > Disponibilidad de planos de dimensiones y esquemas eléctricos
- > Fichas ERP de cumplimiento de LOT21

<https://rooftop.daikin.eu/>



○ Heating Solution Navigator (HSN)

- > Estimación de cargas térmicas y consumo ACS.
- > Recomendación en la selección de los equipos.
- > Estimación económica a lo largo de su vida útil y comparación con sistemas alternativos.
- > Cálculos acústicos en función de la ubicación de la unidad exterior.
- > Cálculo de Sistema de Energía Solar.
- > Descarga de esquemas eléctricos e hidráulicos.
- > Descarga de documentación relativa al sistema seleccionado.
- > Cálculo de sistemas de ventilación residencial.

Para iniciar sesión o registrarse para acceso directo al programa:
<https://professional.standbyme.daikin.eu/login>

<https://standbyme.daikin.es/es/>



○ Applied Tool

- > Completa herramienta capaz de seleccionar cualquier tipo de unidad con las más estrictas exigencias.
- > Selección Técnica de todos los productos dentro de la gama de Applied:
 - Enfriadoras: de Condensación por Aire y Condensación por Agua con las distintas posibilidades (compresores, refrigerantes...).
 - Climatizadores: gama Profesional, Modular (R&P), Compact Light.
 - Fan Coils: Inverter y No Inverter de conductos y con Envolverte, Cassette.
- > Informes Técnicos con dimensiones y características técnicas de todas las unidades.
- > Comportamiento de las unidades para distintos puntos de funcionamiento.
- > Documentación Técnica de los distintos productos.

<https://tools.daikinapplied.eu/>



BIM

○ Daikin en BIM

BIM (Building Information Modeling) es un método innovador que permite facilitar la comunicación entre la arquitectura, la ingeniería, la construcción y la gestión. Daikin, siguiendo su filosofía de innovación, ha creado en formato BIM su portafolio de unidades para que fácilmente se puedan integrar en un proyecto. Los objetos BIM Daikin contienen toda información necesaria para dimensionar y calcular una instalación: medidas, peso, potencia, consumo, eficiencia estacional, punto de conexión de tuberías y diámetro. Daikin ha creado también un plugin para Revit automatizando el dimensionamiento de tuberías de VRV en BIM.

<https://bim.daikin.eu/>

Catálogo objetos BIM

<http://bit.ly/VRVBIM>

Plugin Revit VRV BIM



Catálogo
objetos



my.daikin.es

CÁLCULO DE CARGAS

VPDaiklima

VPDAIKLIMA es el software para cálculo de cargas térmicas de calefacción y refrigeración de Daikin. Permite el cálculo de la demanda energética del edificio incluyendo la selección de sistemas DAIKIN para realizar cálculos de consumos y comparativas frente a otros equipos convencionales. Además, ofrece una ágil definición del edificio en 2D desde CAD y construye el edificio en 3D, pudiéndose trasladar el edificio a HULC y Energy Plus.

<http://bit.ly/VPDaiklima>

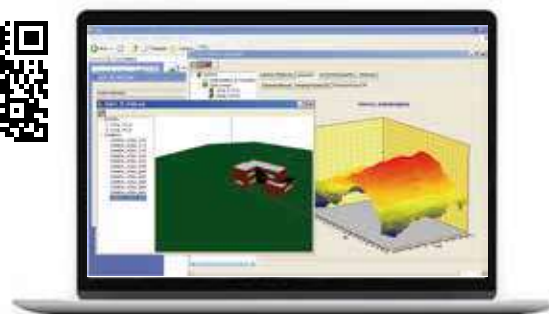

GENERACIÓN DE PRECIOS

Catálogo Presto

Daikin facilita todo su catálogo de unidades en formato Presto. Presto es un programa integrado más difundido para el control de los costes de un proyecto de construcción, que comprende las diferentes necesidades de todos los agentes que intervienen:

- Profesionales de proyectos
- Project managers
- Empresa

Formatos disponibles: presto, fiebdc y on line.

<http://bit.ly/DaikinPresto>



Catálogo Precio Centro

Daikin facilita todo su catálogo de unidades en formato Precio Centro. Precio Centro es una base de datos de la construcción editada por el Gabinete Técnico del Colegio Oficial de Aparejadores, Arquitectos Técnicos e Ingenieros de la Edificación de Guadalajara.

- > BC3 Descargable
- > Posibilidades descarga: unidad de obra o unidad de obra + pequeño material + oficial.

<http://bit.ly/DaikinPrecioCentro>



COLABORACIÓN CON TEKTON

TEKTON3D

TeKton3D es una aplicación modular 3D que ofrece una solución completa para el diseño y cálculo integrado de las instalaciones de edificios, así como la justificación del cumplimiento de las normativas aplicables.

Una de las principales ventajas de TeKton3D es su capacidad para alternar de manera rápida y sencilla entre los diferentes capítulos del proyecto. Esta estructura organizativa permite diseñar varias instalaciones dentro del mismo entorno, teniendo en cuenta sus interacciones y verificando posibles interferencias. Además, TeKton3D se integra perfectamente en el flujo de trabajo OpenBIM mediante el intercambio de archivos en formatos IFC y BCF.

TeKton3D cuenta con el módulo TK-CEEP, un Documento Reconocido que facilita la obtención de la Certificación Energética para cualquier tipo de edificio.

DAIKIN colabora en la integración de sus equipos de expansión directa, Altherma y VRV en la Galería TeKton3D con el objetivo de facilitar la selección de equipos y su incorporación al flujo de trabajo OpenBIM en proyectos de edificación.

<https://www.imventa.com/tekton3d>



COLABORACIÓN CON CYPE

Open BIM DAIKIN

Open BIM DAIKIN es un software gratuito desarrollado por CYPE para diseñar y calcular instalaciones de aire acondicionado de tipo VRV y aeroterma Altherma. El programa está integrado en el flujo de trabajo Open BIM a través del estándar IFC, lo que permite importar los modelos de un proyecto alojado en la plataforma BIMserver.center y formar parte del flujo de trabajo colaborativo multidisciplinar y multiusuario que proporciona la tecnología Open BIM entre las diferentes especialidades de un proyecto. Es necesario conectarlo a un proyecto BIM existente en la plataforma BIMserver.center, que contenga un modelo con la geometría del edificio (generado por programas CAD/BIM como IFC Builder, Revit®, Allplan® o Archicad®).

Si se ha realizado el cálculo de cargas térmicas con CYPETHERM LOADS, el programa calculará el sistema de climatización contemplando dichas cargas.

<http://bit.ly/OpenBimDAIKIN>



CYPE MEP

Daikin ha colaborado con CYPE para incluir un nuevo módulo de sistemas de Volumen de Refrigerante Variable (VRV) y de Altherma en su programa, integrando las unidades Daikin en su pestaña de cálculo de Climatización. Con este módulo es posible calcular las cargas del edificio, seleccionar las unidades interiores / exteriores de VRV y de Altherma, trazar las tuberías de refrigerante, sistema de control así como exportarlo a Lider y Calener para su certificación, preparar el presupuesto de materiales o el informe correspondiente. Todo ello en un entorno 2D / 3D amigable.

<http://www.daikin.cype.es/>



CYPETHERM HE Plus

CYPETHERM HE Plus es software gratuito desarrollado por CYPE concebido para la justificación normativa del CTE DB HE1 Limitación de la demanda energética, del CTE DB HE0 Limitación del consumo energético y para el cálculo de la certificación de la eficiencia energética mediante un modelo del edificio para simulación energética calculado con EnergyPlus™.

Desde el 5 de julio de 2018, es una herramienta reconocida por el Ministerio para la Transición Ecológica y por el Ministerio de Fomento que permite obtener la certificación de eficiencia energética de un edificio. Esta aplicación está integrada en el flujo de trabajo Open BIM a través del estándar IFC.

Incorpora importantes novedades contando con soluciones de DAIKIN para hacer más ágil y productivo el trabajo de los proyectistas. Entre ellas destacan un nuevo asistente para la introducción de los sistemas de climatización VRV, aeroterma Altherma y bombas de calor para ACS.

<http://bit.ly/CYPETHERM-HE-PLUS>



CYPEHVAC

CYPEHVAC es un programa para diseñar instalaciones de climatización que abarca calefacción, ventilación y aire acondicionado. Esta herramienta permite dimensionar unidades de Altherma y VRV, es posible conectarlos a unidades interiores de expansión directa, así como radiadores, fancoils o suelo radiante hasta el colector, permitiendo conectar con otras herramientas Open BIM específicas de suelo radiante. Es posible introducir redes de conductos, unidades de recuperación de calor, ventiladores y unidades de tratamiento de aire. La aplicación permite importar la información necesaria extraída a partir de otras herramientas Open BIM, de manera que tanto los modelos arquitectónicos como los resultados del cálculo con CYPETHERM LOADS pueden utilizarse en el dimensionamiento de la instalación.

<https://bit.ly/CYPEHVAC>

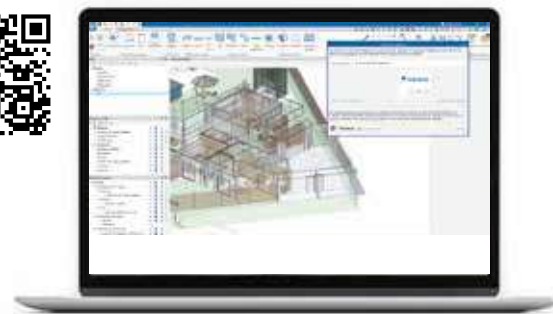

Daikin Servicio



Introducción Servicio Técnico Daikin	430
ni Soluciones de mantenimiento Minichiller y Small Inverter / Promociones	432
Servicios puesta en marcha Daikin Altherma	434
Soluciones de mantenimiento Daikin Altherma	436
Daikin Cloud Plus (DC+) / Servicios de mantenimiento VRV	438
Daikin on Site (DoS)	440
Servicios de mantenimiento Enfriadoras	441
Calidad del aire interior	442
Estudios energéticos VRV y Enfriadoras	443
Mantenimiento normativo	444
Soluciones integrales	446
Daikin Rental Solutions: alquiler de equipos	447
Servicios adicionales	448
Casos de éxito	449
Herramientas de servicio	450
Contacto Daikin Servicio	451



Tu tranquilidad es
nuestro mejor Servicio

Con el foco puesto en la excelencia y la calidad, te presentamos las distintas **soluciones** disponibles para mantener, monitorizar y optimizar tus equipos durante toda su vida útil.

Daikin AC Spain S.A. cuenta con un equipo de profesionales altamente cualificados, dedicados exclusivamente a dar soporte a las necesidades que puedan surgir en los sistemas de climatización que nuestros clientes tienen instalados en toda España.

Esto abarca tanto aplicaciones de uso residencial como industriales. Contamos con los más modernos sistemas de telegestión para supervisar las condiciones de funcionamiento de las unidades y detectar a tiempo las anomalías que puedan surgir.

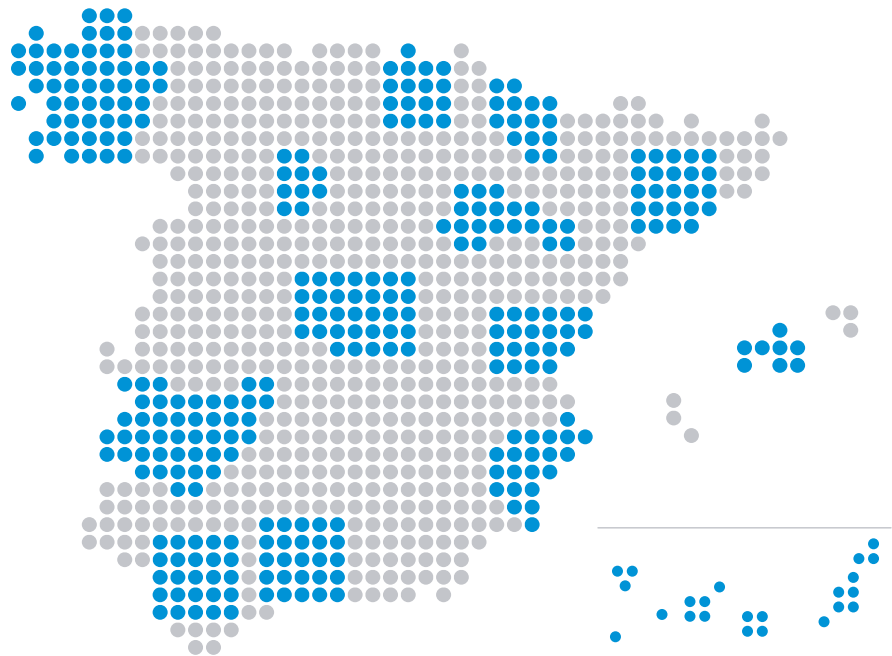

+500
comunicaciones
gestionadas diarias





Comprometidos contigo durante toda la vida útil de la instalación para ofrecerte el **servicio** que necesitas en cada momento

Mantenimiento

- › Telemantenimiento
- › Preventivo
- › Predictivo
- › Correctivo
- › Normativo
- › Soporte técnico

Modernizaciones, retrofits y otros servicios

- › Implementación tecnología Inverter, recuperación de calor
- › Adaptación de equipos a la normativa vigente
- › Análisis de aceite, análisis de vibraciones, análisis de tubos
- › Termografía, medición ultrasónica
- › Overhaul de compresor

Puesta en marcha

- › Puesta en marcha por personal propio especializado
- › Supervisión y ajuste de los parámetros esenciales garantizando el rendimiento y la fiabilidad de nuestros sistemas

Monitorización

- › Monitorización remota (VRV, Enfriadoras, DAHU...)
- › Gestión y notificación de alarmas
- › Análisis de tendencias
- › Gestión energética
- › Sistema predictivo
- › Calidad de aire

Renovación de equipos

- › Soluciones integrales basadas en las necesidades reales de su instalación
- › Asesoramiento
- › Análisis personalizado
- › Auditorías energéticas



¡Navega por nuestro Portfolio de servicio interactivo!

¿Necesitas asistencia técnica? ¡Solicítala a través del siguiente formulario online!





¿Por qué es importante mantener los equipos?

Quién mejor que el fabricante de tu equipo de climatización para **garantizarte** el funcionamiento óptimo durante todo el año.

Daikin dispone de una amplia red de Servicios Técnicos Oficiales en toda España para proporcionarte una gran cobertura.

En **Daikin** sabemos que tu comodidad es lo más importante. Por ello, nos **comprometemos** a ser tu solución ideal.



Ahorro en costes

Un buen mantenimiento implica:

- › Funcionamiento en las mejores condiciones
- › Ahorro de reparaciones



Seguridad

Un mantenimiento programado de tu equipo supone:

- › Garantizar su correcto funcionamiento
- › Prolongar la vida del mismo



Legalidad

La instrucción técnica IT3 del RITE (RD 1027/2007) establece la obligatoriedad del mantenimiento de las instalaciones térmicas de los edificios.



Medio ambiente

Disponemos de ISO 14001 en Gestión Ambiental y nuestros Servicios Técnicos Oficiales están inscritos como Pequeños Productores de Residuos garantizando un servicio de reciclaje a través de un Gestor de Residuos Autorizado.





Soluciones de
mantenimiento para
tu equipo Minichiller
y Small Inverter

○ Instalación residencial e industrial

Las unidades Minichiller y Small Inverter son el complemento perfecto para tu instalación residencial o industrial. Para garantizar su funcionamiento óptimo, es necesario un mantenimiento adecuado de todos sus componentes.

Contrata nuestros servicios para la puesta a punto del equipo.

- › **Puesta en marcha:** Incluida en equipos Small Inverter modelo EW(A/Y)T-CZ, EWYE-CZ.
- › **Revisión anual preventiva:** revisión de parámetros de funcionamiento y comprobaciones de operación in situ.
- › **Informe:** informe con los datos de operación de la unidad.
- › **Atención prioritaria:** asistencia en menos de 48h.



MiniChiller
| EW(Y/A)-DV3P |

Small Inverter
| EW(A/Y)T-CZ, EWYE-CZ |

DISFRUTA de las promociones
de **BIENVENIDA⁽¹⁾**
contratando el mantenimiento
en los 6 primeros meses

Primer año
gratuito
en contrato
BÁSICO
y descuento equivalente en el resto de modalidades
en unidades Small Inverter
EWYE-CZ

Descripción Servicio	Básico	Confort	Confort Total
Revisión anual preventiva	1	1	2
Atención prioritaria	✓	✓	✓
Ampliación de garantía 2 años ⁽²⁾	—	✓	✓
Diagnóstico Incluido	—	✓	✓

⁽¹⁾ La modalidad BIENVENIDA solo es válida para la contratación durante los 6 meses siguientes a la puesta en marcha realizada por un Servicio Técnico Oficial Daikin para las unidades Small Inverter EWYE-CZ.

⁽²⁾ La ampliación de garantía solo es válida para la contratación durante los 6 meses siguientes a la puesta en marcha realizada por un Servicio Técnico Oficial Daikin. Las modalidades CONFORT y CONFORT TOTAL no se podrán contratar superado los dos años desde la puesta en marcha. Pasado este periodo solo se podrá contratar la modalidad BÁSICO.



Te acompañamos durante todo el proceso de instalación

○ Servicio de asesoramiento para la instalación

¿Es la primera vez que instalas un equipo Daikin Altherma? ¿Necesitas que uno de nuestros técnicos te asesore en la instalación?

Daikin te ofrece este servicio donde personal cualificado te asesorará sobre la ubicación, instalación y conexión de nuestros equipos, además de asesorarte en las mejores opciones para el control y optimización.

Con este servicio conseguirás una instalación optimizada, y te facilitaremos toda la información necesaria para que tu sistema funcione correctamente.



○ Servicios adicionales

¿Necesitas ayuda durante el proceso de instalación?

Desde Daikin te ofrecemos estos servicios adicionales a realizar durante la puesta en marcha:

¿No estás familiarizado con el circuito frigorífico?

Solicita nuestros Servicios de conexión frigorífica: pruebas de presión con nitrógeno, carga adicional de refrigerante, deshidratado por vacío... que la conexión frigorífica no te limite en la selección de los equipos.

¿Tienes dudas en la conexión de accesorios y controles de Daikin?

Te ayudamos en la conexión de accesorios opcionales y controles y pasarelas de comunicación.

- > Adaptadores LAN/WIFI BRP069
- > Control DKNWSERVER
- > Modbus DCOM-LT / RTD-W secuenciador EKCC9-W + DCOM/RTD-W sistema Daikin ACUAZONE



¿Has conectado un equipo solar Daikin a tu Altherma?

Solicita la puesta en marcha conjunta y deja tu sistema configurado y optimizado.

¿Has instalado un productor de ACS modelo EKHH / EKHP / ERWQ?

Consulta condiciones y precios de estos servicios con tu comercial.

○ Servicio de puesta en marcha **gratuito** para equipos Altherma

Daikin pone a la disposición del **instalador un servicio de puesta en marcha gratuito** para comprobar conjuntamente la instalación de las unidades y su correcto funcionamiento, así como una óptima configuración de los equipos Altherma.

Nuestros **técnicos cualificados** te asesorarán en todo momento durante la visita conjunta para ofrecer la mejor configuración en función de tu instalación y la información que aportes. De esta manera, podrás garantizar que el sistema funciona de forma óptima, ofreciendo un equilibrio entre el confort de tu cliente y el rendimiento y eficiencia energética de la instalación.

Registramos el equipo en nuestro portal **Stand By Me** para que tu cliente se pueda beneficiar de las promociones de mantenimiento y de la posibilidad de extender la garantía de los equipos.

Una vez finalizada la instalación, **rellena el formulario** de solicitud para que nuestro servicio técnico pueda acompañarte a la puesta en marcha.



¡Solicita la puesta en marcha aquí!





Servicio de reparación 7 días

o Servicio de reparación 7 días para tu equipo Daikin Altherma

El cliente puede contactar con nuestro equipo de asistencia entre las 9h y las 19h, recibiendo nuestra visita en las siguientes 24 horas en horario de 9h a 18h de la tarde.



**Contacta con nosotros para
ver disponibilidad en tu zona**

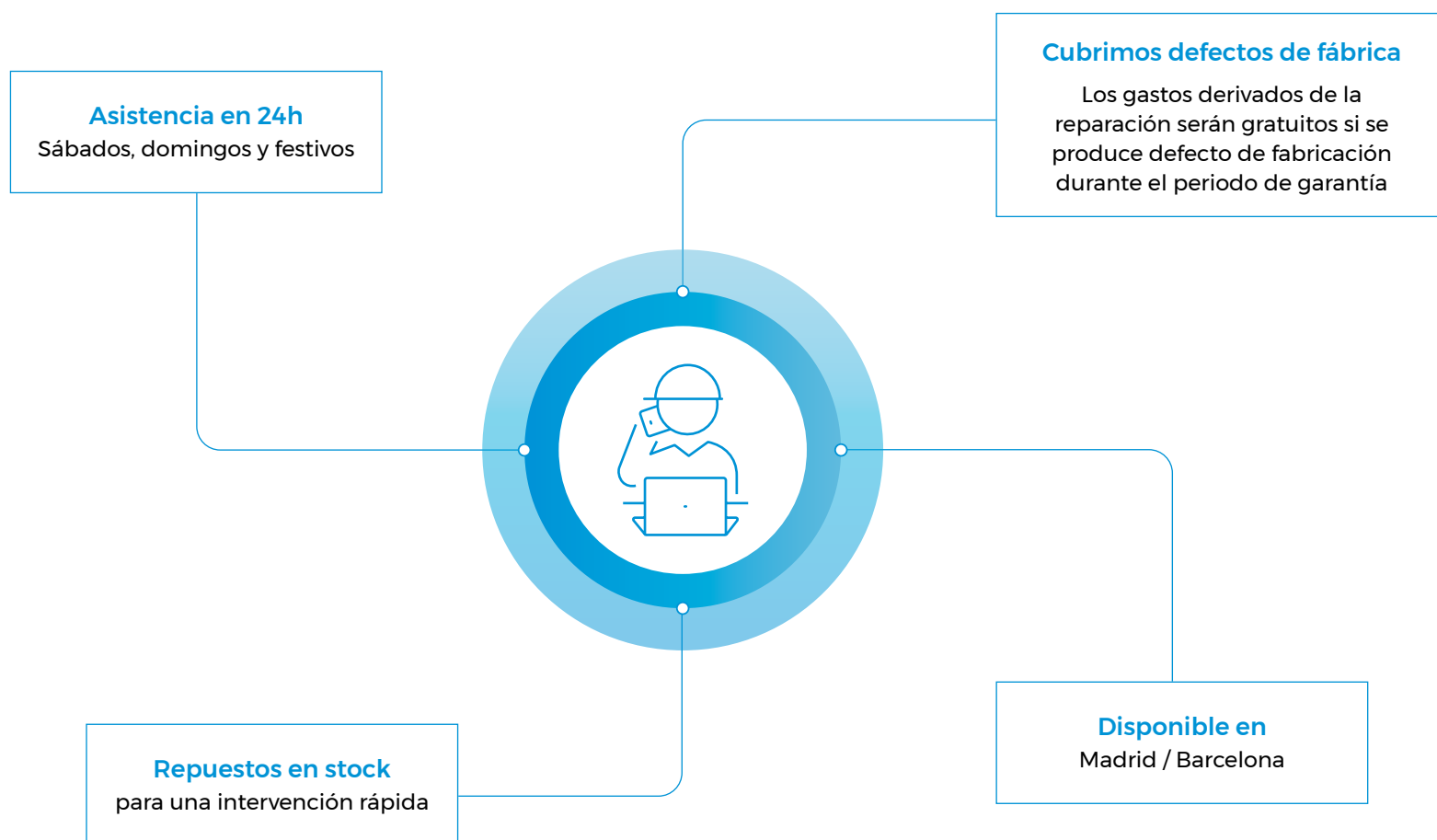

*No serán gratuitos los gastos derivados del suplemento de servicio de reparación urgente "Servicio 7 días", debidos a falta de accesibilidad de las unidades, por defecto ajeno a la fabricación de nuestras unidades... etc.

Este servicio está disponible para equipos serie CA en adelante. Quedan excluidas: Series Altherma AA, AB, BA, BB, Sets solar ,unidades rotex., Altherma Flex, Bombas ECH2O de producción de ACS , Geotermia, Calderas , Althermas Hybrid y Monobloc



Soluciones de mantenimiento Daikin Altherma

o Stand By Me: Servicio postventa online de Daikin

Nueva herramienta online de Daikin donde el usuario final podrá ampliar la garantía de su unidad, consultar los distintos contratos de mantenimiento para sus equipos Daikin Altherma, registrar su unidad y otras ventajas adicionales.

o ¿Cuáles son las ventajas?

- › Extensión de garantía de su cliente en piezas y mano de obra (según disponibilidad, consulte la página web)
- › Trato prioritario, y fácil acceso a nuestra red de Servicio
- › Cumplimiento de la exigencia de mantenimiento según normativa

- ✓ Queremos que disfrutes de tu sistema de climatización con toda tranquilidad
- ✓ Cumplimos con la obligatoriedad establecida por el RITE asegurando un funcionamiento seguro y eficiente del equipo
- ✓ Por ser nuestro cliente obtendrás ofertas y promociones exclusivas
- ✓ Disponemos de una amplia red de Servicios Técnicos Oficiales para proporcionarte una gran cobertura
- ✓ Quién mejor que el fabricante de tu equipo para garantizarte el funcionamiento óptimo durante todo el año, evitar reparaciones costosas y prolongar la vida útil del equipo
- ✓ En Daikin sabemos que tu comodidad es lo más importante. Por ello, nos comprometemos a ser tu solución ideal

DISFRUTA de las promociones de **BIENVENIDA** contratando el mantenimiento en los 6 primeros meses

Primer año
gratuito
en contrato
BÁSICO
y descuento equivalente
en el resto de modalidades

Ampliación de garantía de
5 años
en los contratos
CONFORT, CONFORT PLUS Y CONFORT TOTAL

Activa tu tranquilidad

Registra tus equipos Daikin en Stand By Me

¡Escanéame!



www.standbyme.daikin.es





STAND BY ME

Elige el contrato que mejor se adapta a tus necesidades

○ Mantenimiento Daikin

Le ayudamos a que su equipo funcione en óptimas condiciones.

¿Por qué Daikin?

Porque Daikin dispone de una amplia red de Servicios Técnicos Oficiales en toda España para poder darle la mejor cobertura sobre nuestros equipos.

Porque en Daikin sabemos la importancia de su calefacción, le atendemos con la mayor celeridad posible para garantizar que usted disponga siempre de servicio.

Porque sólo utilizamos recambios originales, garantizando su durabilidad y fiabilidad.

Porque queremos que disfrute de su calefacción con total tranquilidad.



	Básico	Confort	Confort Plus	Confort total
Promoción Bienvenida; Precio especial primer año ⁽¹⁾	Gratis	Descuento	Descuento	Descuento
Revisión anual preventiva RD	✓	✓	✓	✓
Atención prioritaria	✓	✓	✓	✓
Promoción Bienvenida: Ampliación garantía 3+2 años ⁽¹⁾	—	✓	✓	✓
Mano de obra y desplazamientos incluidos	—	✓	✓	✓
Revisión Fan Coils (máximo 2 unidades) ⁽²⁾	—	—	✓	✓
Revisión adicional en Verano	—	—	—	✓

⁽¹⁾ La modalidad BIENVENIDA solo es válida para la contratación durante los 6 meses siguientes a la puesta en marcha realizada por un Servicio Técnico Oficial Daikin. Las modalidades CONFORT, CONFORT PLUS y CONFORT TOTAL no se podrán contratar superado los 2 años desde la puesta en marcha. Pasado este periodo solo se podrá contratar la modalidad BÁSICO.

⁽²⁾ Si la instalación dispone de 3 o más fancoils, se puede contratar el servicio de mantenimiento y limpieza para los fancoils adicionales.

Para poder contratar todos nuestros servicios es necesario registrarse en www.standbyme.daikin.es y disponer del código de puesta en marcha facilitado por nuestro Servicio Técnico Oficial.



Daikin Cloud Plus

Monitorización y supervisión remota de sistemas VRV

¿En qué consiste?

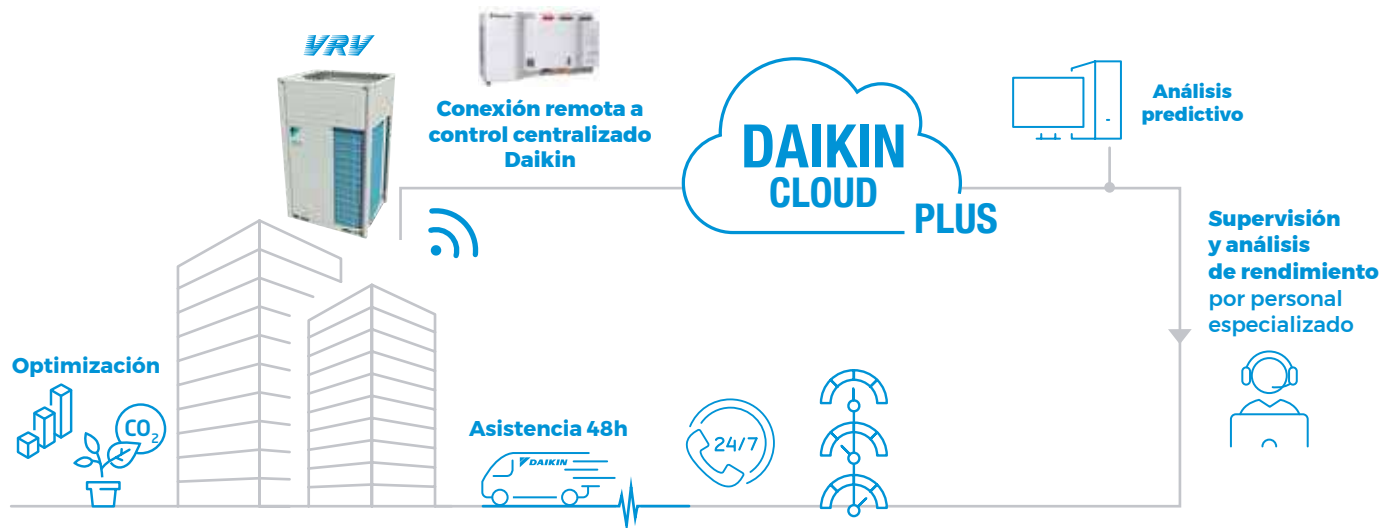

Control remoto y visualización del consumo de energía

Gestión energética y de operación

- › Monitoriza y controla tus instalaciones desde cualquier lugar
- › Control centralizado y monitorización de todos tus equipos
- › Comprueba errores remotamente sin tener que visitar la instalación
- › Visualiza, compara y reduce el consumo de energía de todas las instalaciones



Recomendaciones y optimización

Los mejores resultados a través de recomendaciones de expertos*

- › Análisis periódico e informes de optimización por parte de expertos
- › Recomendaciones personalizadas para maximizar la eficiencia energética de los equipos y el confort de los usuarios
- › Incremento de la vida útil del sistema



Monitorización de los principales parámetros de funcionamiento de las unidades para cumplimiento de la normativa RITE. Consúltenos para más información

*Vinculado a un contrato de mantenimiento

Soporte remoto y diagnóstico

Supervisión realizada por especialistas de Daikin

- › Análisis predictivo de las desviaciones del sistema, para aumentar disponibilidad y evitar paradas inesperadas
- › Acceso a información de operación y alarmas para preparar las visitas de mantenimiento
- › Asistencia remota** en caso de alarmas, por parte de expertos de Daikin



**Dependiendo del tipo de contrato



Servicios de mantenimiento VRV

Atendiendo a las necesidades específicas de cada cliente, disponemos de un amplio portfolio de soluciones de mantenimiento para equipos VRV.

Preventivo VRV	Revisión General Preventiva	2 Visitas Preventivo	Diagnosis Atención 48h
Revisión general	✓	—	—
Paquete estándar	—	✓	✓

Telemantenimiento VRV	Monitorización	Predictivo	Help Desk	Informes	Preventivo 1 visita / año	Diagnosis Atención 48h	Análisis Energético
Predictivo	✓	✓	✓	✓	—	—	—
Support	✓	✓	✓	✓	✓	✓	—
Energy	✓	✓	✓	✓	✓	✓	✓
INET Support*	✓	✓	✓	✓	✓	✓	—

* Consultar servicios disponibles según serie de VRV

Monitorización: licencia para la plataforma de monitorización, la cual permite el control remoto, monitorización de estimación de consumo de energía, histórico alarmas...

Predictivo: seguimiento continuo de las variables de operación de las unidades y aplicando las lógicas desarrolladas por Daikin. Notificaciones de las predicciones relevantes por correo electrónico con los comentarios de los especialistas.

Help Desk: soporte directo de los especialistas de monitorización para diagnosis remota, gestión de los avisos y alarmas producidas.

Informes: informe periódico con datos de operación de unidades, análisis de tendencias de funcionamiento, alarmas...

Preventivo: 1 visita anual para la realización de las tareas de mantenimiento con la emisión del correspondiente informe.

Diagnosis Atención 48h: diagnosis de incidencia sin costes con asistencia en menos de 48h.

Análisis Energético: estudio energético de la climatización, análisis y optimización del funcionamiento de las unidades.

Promociones VRV	Controlador	Duración	Paquete Incluido	Precio
Instalación con control ⁽¹⁾	EDGE / EDGE Lite	2 años	Support	50% descuento
Instalación sin control y sin licencia ^{(2) (3) (4)}	—	2 años	Support: Suministro de Hardware, cuadro y contrato de mantenimiento	A consultar

⁽¹⁾ La promoción para instalación con control se aplicará únicamente en instalaciones NUEVAS

⁽²⁾ Cableado desde las unidades exteriores a control no incluido

⁽³⁾ Necesario disponer de un espacio para la instalación del cuadro y el hardware

⁽⁴⁾ A la finalización del contrato el controlador pasará a ser propiedad del cliente



Daikin On Site

Monitorización y supervisión remota de unidades enfriadoras y climatizadores

¿En qué consiste?



Daikin On Site es la plataforma de monitorización y supervisión remota de plantas enfriadoras y/o climatizadores.

El acceso a los datos en tiempo real y al histórico de funcionamiento, tendencias y averías te permiten realizar un diagnóstico remoto completo de la unidad monitorizada y

por tanto optimizar su funcionamiento y reducir los costes de operación y mantenimiento de tu instalación.

La supervisión continua de los equipos ligada al seguimiento y notificación de alarmas garantizan una mayor disponibilidad de equipos y una reducción de paradas inesperadas.

Además, podrás recopilar toda esta información resumida en informes periódicos de operación.

Daikin On Site es el complemento perfecto para cualquiera de los posibles servicios de mantenimiento que ofrecemos.

Descubre las nuevas funcionalidades y sus beneficios

Monitorización de rendimiento:

Medición y registro de históricos de energía y rendimiento para cumplimiento de la normativa RITE, mediante el controlador de unidades Monotornillo y Scroll *

RLD - Detección de fugas de refrigerante:

Algoritmo que analiza los históricos de operación con el objetivo de determinar la posible presencia de una fuga en curso.



*Necesario opcional 186

**Ampliar información sobre normativa en página 437

¿Conoces Daikin On Site?

¡Echa un vistazo a este vídeo para saber más sobre nuestra plataforma de monitorización y supervisión remota!



¡Escanéame!



Servicios de mantenimiento enfriadoras

Para la gama de producto de Enfriadoras Daikin dispone de planes de mantenimiento especialmente pensados para este tipo de unidades:

Paquetes mantenimiento anuales enfriadoras	Visitas supervisión	Visitas preventivo	Monitorización	Help Desk	Informes	Diagnosis	Atención 48h
Standard	—	2	—	—	✓	✓	✓
DoS Standard	1	1	✓	✓	✓	✓	✓
DoS Plus	—	2	✓	✓	✓	✓	✓
DoS Básico Bodegas y Hoteles	—	1	✓	✓	✓	—	✓

Visita Supervisión: revisión de parámetros principales de funcionamiento de la unidad vía Daikin On Site y comprobaciones básicas de operación durante la visita in situ, además de la emisión del informe correspondiente.

Visita Preventivo: revisión de parámetros de funcionamiento y comprobaciones básicas de operación insitu con la emisión del correspondiente informe.

Monitorización Daikin On Site: sistema de Tele-Mantenimiento de monitorización continua y supervisión remota con seguimiento de operación por especialistas.

Help Desk: soporte directo de los especialistas de monitorización para diagnosis remota y gestión de los avisos y alarmas producidas.

Informes: informes periódicos con datos de operación de unidades, análisis de tiempos, modos de funcionamiento, alarmas...

Diagnosis: diagnosis de incidencia con asistencia sin costes.

Atención 48h: asistencia en menos de 48h.

o Promoción enfriadoras

Promoción Enfriadoras	Requisitos		Promoción				
	Tipo unidad	Duración	Paquete	Atención 48h	Diagnosis	Monitorización Daikin On Site	Precio
MANT	Enfriadoras tornillo Enfriadoras Scroll > 200kW/Ud	2 años (período garantía)	Puesta en marcha + 3 visitas supervisión	✓	✓	✓	GRATUITA
BÁSICO	Small Inverter EWYE-CZ	1 año	Puesta en marcha + 1 visita preventivo	✓	—	—	GRATUITA

* Monitorización Daikin On Site dependiendo compatibilidad del equipo

* Las promociones serán válidas para la contratación durante los 6 meses siguientes a la puesta marcha realizada por un Servicio Técnico Oficial de Daikin



Calidad de aire interior (CAI)

¿Por qué es importante?

La calidad de aire interior es un concepto asociado a ambientes interiores de edificios no industriales (viviendas, oficinas, hoteles, colegios...).

¿Sabías qué?

Los niveles de CO₂ y ventilación tienen un impacto significativo en el bienestar y productividad

La productividad mejora



+61%

EDIFICIOS CON CORRECTAS CONDICIONES DE CALIDAD DE AIRE



El 90% de nuestro tiempo la pasamos en espacios interiores

La calidad de aire interior puede ser hasta 5 veces peor que la exterior



¿Cómo mejora la calidad de aire interior?

El primer paso es la evaluación de la calidad del aire y el estado de la instalación por un técnico competente. Esto se lleva a cabo a través de un estudio de calidad de aire interior. Estos estudios se realizan en base a la norma **UNE 171330**, por lo que son válidas para el cumplimiento de RITE.

¿En qué consiste un estudio de aire interior?

1. Visita de inspección por un técnico experto
2. Toma de medidas y muestras:
 - > Temperatura y humedad relativa
 - > Dióxido de carbono
 - > Monóxido de carbono
 - > Partículas en suspensión
 - > Conteo de partículas
 - > Microorganismos en suspensión (hongos y bacterias)
3. Emisión informe de análisis de calidad de aire y recomendaciones de mejora



¡Navega por nuestro Portfolio de calidad de aire interactivo!



Sensor de calidad de aire interior

Conexión al sensor vía WIFI y acceso a las lecturas a través de una app.

Oficina 12

Medida de calidad de aire

Perfecto

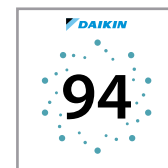

BAJA
0 - 6%

MEDIA
60 - 75%

PERFECTA
75 - 100%

¡Compatible con nuestras plataformas de monitorización!



Contacta con nosotros para más información

MODELO	DESCRIPCIÓN	PRECIO
AIRSENSORPLUS	Sensor calidad de aire	Consultar



Estudios energéticos VRV & Applied

¿Quieres conocer cómo de eficiente es la instalación?

Medidas puntuales de rendimiento
¡Consúltanos!



Con el servicio de **auditorías energéticas y monitorización de enfriadoras y sistemas VRV** Daikin le permite supervisar el rendimiento de sus equipos, monitorizar sus parámetros de trabajo y garantizar su correcto funcionamiento, así como detectar posibles actuaciones de mejora, ahorros potenciales y verificar si los sistemas instalados se adaptan correctamente a las necesidades reales del edificio.

¿Por qué hacer un estudio energético?



Distribución de consumos

- › Fotografía "real" de la instalación: consumo energético, capacidad entregada...etc.
- › Optimización de sistemas



Renovación de equipo

- › Asesoramiento
- › Soluciones integrales
- › Estudio personalizado



Programaciones

- › Revisión de horarios
- › Funcionamiento nocturno y fin de semana



Consignas

- › Análisis de unidades interiores
- › Desviaciones de temperatura
- › Tiempos de funcionamiento



Modernizaciones

- › Implementación tecnología Inverter
- › Implementación de sistemas de control
- › Adaptación de los equipos a la normativa vigente
- › Análisis de aceite, vibraciones...

Casos de éxito

El resultado ➔ Ahorro de energía

McQuay WHS539.4



70.905 kWh

Consumo de energía final

▼ **70 %**

EWWD17VZ



21.233 kWh

Consumo de energía final

(REYQ30M - VRV II)



4.743 kWh

Consumo de energía final

▼ **31 %**

(REYQ30T - VRV IV)



3.268 kWh

Consumo de energía final

¿En qué consiste?

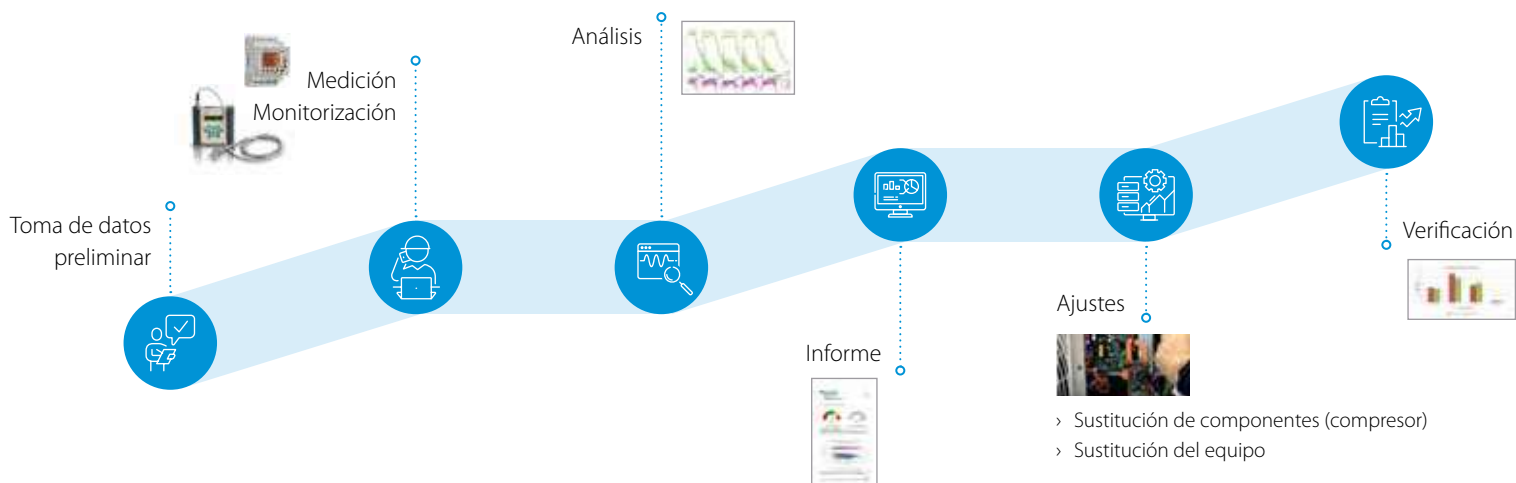



Mantenimiento Normativo

RSIF

○ Revisión periódica obligatoria IF-14

De acuerdo a la **IF-14** contenida en el Real Decreto 552/2019, de 27 de septiembre, por el que se aprueban el RSIF (reglamento de seguridad para instalaciones frigoríficas y sus instrucciones técnicas complementarias), se realizará una **revisión periódica obligatoria** de componentes, tuberías, aislamiento, limpieza, placas de identificación, etc.

Para realizar la revisión frigorífica obligatoria y cumplir con la normativa vigente en el RSIF, Daikin pone a su disposición un equipo de expertos altamente cualificados y familiarizados con los equipos, encargados de realizar todas las tareas exigidas por la normativa durante la revisión y emitir el correspondiente certificado tras la misma.

○ Reducción de fugas IF-17

En relación a la IF-17 de RSIF incluimos en nuestro programa de trabajos, actuaciones necesarias para evitar emisión de refrigerante en la instalación. La IF-17 obliga a la realización de un control de fugas periódico en la instalación.

**El alcance de las operaciones dependerá del tipo de unidades y deberá ser consultado previamente.*



○ Principales requerimientos exigidos por el RSIF

PERIODICIDAD			
IF-14 Revisiones periódicas obligatorias	IF-17 FUGAS		
	Carga	Sin sistema detección fugas	Con sistema detección fugas*
Mínimo cada 5 años	$C_{ref} \geq 5 \text{ Teq CO}_2$	12 meses	24 meses
Mínimo cada 2 años si: $C_{ref} > 3000 \text{ Kg y } + 15 \text{ años}$	$C_{ref} \geq 50 \text{ Teq CO}_2$	6 meses	12 meses
	$C_{ref} \geq 500 \text{ Teq CO}_2$	3 meses	6 meses

**En caso de ser necesario ofrecemos la posibilidad de implementar sistemas de detección de fugas*



Mantenimiento Normativo

RITE

○ Inspecciones periódicas de eficiencia energética (RITE)

La normativa vigente establecida en la **IT4.2 del RITE** exige la realización de inspecciones periódicas de eficiencia energética en aquellas instalaciones con generadores* destinados al bienestar térmico tras haber transcurrido 4 años de funcionamiento tras la puesta en marcha.

Para cumplir con dicha normativa, Daikin pone a su disposición el **servicio de inspecciones de eficiencia energética**.

○ Programa de mantenimiento preventivo IT 3.3

Daikin brinda experiencia en el sector para llevar a cabo trabajos de mantenimiento preventivo de acuerdo a la normativa establecida* y el programa requerido en la IT3.3.

- › Para instalaciones de potencia inferior y superior a 70kW
- › **Mantenedor autorizado** para cumplir con la actualización, adecuación y trabajo preventivo requerido en la IT3.3

*Consulte los requisitos y el ámbito de aplicación del servicio en función de las condiciones particulares y normativa autonómica de aplicación en su instalación.

○ Mantenimiento del sistema de control

Para instalaciones de potencia útil mayor de 70 kW, la normativa IT3.3 exige la realización periódica de una serie de operaciones de mantenimiento preventivo entre las que se incluye la **revisión del sistema de control** 2 veces por temporada.

Desde Daikin le ofrecemos dicho servicio para garantizar un correcto funcionamiento del sistema de control.



Revisión de programaciones y funciones lógicas



Revisión de comunicación y buses



Actualizaciones de software



Revisión de las conexiones y accesos remotos



Informe y backup final

Plan renovación y actualización de sistemas de control: ¡Consúltanos para más información!

○ Monitorización de los principales parámetros de funcionamiento exigidos por la normativa

RITE	EXIGENCIA	ENFRIADORAS	VRV
IT 1.2.4.4	Contabilización de consumos	Unidad compatible con Performance Monitoring + Daikin On Site	Control Centralizado Daikin * + Daikin Cloud Plus
IT 3.4.2	Evaluación periódica rendimiento		 *Consultar compatibilidad



Soluciones integrales

Nuestro objetivo consiste en asesorar, gestionar y llevar a cabo las transformaciones y optimizaciones necesarias en tu instalación. Tras desarrollar a cabo un análisis exhaustivo de la misma, se realizarán las mejoras pertinentes bajo los requerimientos adoptados.





Daikin Rental Solutions

¿Necesitas alquilar una **enfriadora**?

- › Emergencias
- › Sustitución unidades
- › Reparación unidades
- › Picos de producción
- › Temporalidad establecida
- › Paradas programadas



**Para más
información
¡consúltanos!**

Te ofrecemos un **servicio integral**

- ✓ Asesoramiento en el cálculo de la capacidad y la selección de la enfriadora.
- ✓ Ayuda en la planificación de contingencias, incluyendo urgencias por imprevistos y soporte para cumplir con la normativa industrial.
- ✓ Nos encargamos de todo el proceso de ejecución: suministro, montaje, conexión y puesta en marcha.
- ✓ Unidad DAIKIN, instalada por DAIKIN y monitorizada por DAIKIN.

Unidades compatibles **para cualquier aplicación**



Confort



Industria



Sanitario



Bodegas



Pistas hielo

DAIKIN
Rentalsolutions

- ✓ Gran número de unidades en stock
- ✓ Amplio rango de potencia disponible

Frío 50 - 820 kW

Calor 50 - 480 kW

- ✓ Especialistas de producto con cobertura nacional

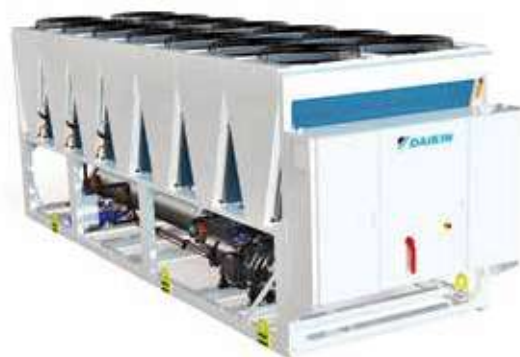



Servicios adicionales

○ Overhaul y Modernización

- › Retrofit
- › Overhaul compresor
- › Instalación dispositivos de medida para cumplimiento de normativa
- › Implementación Inverter
- › Análisis de aceite
- › Análisis vibraciones, tubos...
- › Termografía, medición ultrasónica...

Retrofit de controlador



○ Servicios de higienización

En función de las necesidades de la instalación, nuestro equipo estudiará las mejores medidas a adoptar. Todas estas medidas se llevarán a cabo por expertos técnicos, primando siempre la seguridad y el menor impacto posible. Entre los diferentes servicios podemos ofrecerle:

- › Limpieza conductos, rejillas y difusores
- › Limpieza de unidades interiores
- › Limpieza de filtros de unidades interiores



○ Revisión unidades tratamiento de aire

Desde el punto de vista de la calidad de aire, las Unidades de Tratamiento de Aire (UTA) cobran una especial importancia ya que son las encargadas de ventilar introduciendo el aire exterior en el interior de los edificios. Por ello, con el fin de garantizar que el funcionamiento de estas unidades sea adecuado, ofrecemos un servicio de revisión específico el cual engloba las siguientes labores:

- › Limpieza interior del equipo
- › Revisión componentes internos
- › Sustitución filtros
- › Análisis de operación
- › Ajuste de parámetros de funcionamiento





Casos de éxito

o Caso de éxito **Renovación del sistema de control**

Edificio

C.E Bilma - Madrid

Operaciones

Sustitución del sistema de control iManager por un sistema de control iTouch Manager. Gracias a esta renovación del sistema de control, se ganaron las siguientes prestaciones:

- > Conectividad vía web (smartphone, tablet y PC)
- > Mejora en el control y monitorización de las unidades
- > Mejora en la calidad visual y formato de la navegación por planos de la instalación



o Caso de éxito **Alquiler de enfriadora**

Edificio

Bodega - Castilla y León

Operaciones

Alquiler de enfriadora Daikin modelo EWAD420TZ-SRB2 para cobertura de demanda de refrigeración temporal.



Unidad Portátil de recuperación y reciclaje de refrigerante

Unidad portátil de recuperación y reciclaje de refrigerante con la que ahorrar costes al reducir significativamente las necesidades de refrigerante virgen aprovechando el material existente.

Refrigerantes aplicables: R-32, R-500, R-502, R-134a, R-410A, R-404A, R-507A, R-509A, R407C* (esta composición se debe controlar cuidadosamente).



Características

- › Reciclaje en tres pasos para maximizar la calidad:
 1. Separación de aceite y filtrado electrostático
 2. Filtro secador para eliminar la humedad
 3. Separación de líquidos por evaporación
- › Compresor sin aceite para evitar que se contamine el refrigerante.
- › Tecnología exclusiva de filtrado electrostático que permite una mayor eliminación de aceite y humedad del refrigerante recuperado.
- › Volumen constante de recuperación y reciclaje para todos los gases refrigerantes, tanto de alta como de baja presión (fase de vapor).

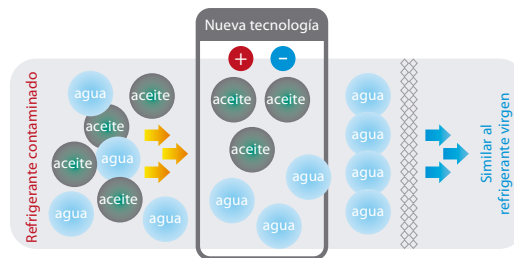

Comprometidos con el medio ambiente



Ver video

MODELO	PRECIO
RRDQ220V1	Consultar

Bluetooth Service Checker

Daikin ofrece una nueva herramienta de servicio, Bluetooth Service Checker, para la resolución de averías y puestas en marcha de las unidades VRV, SkyAir, Altherma y Split.

Gracias al Bluetooth Service Checker obtendremos en nuestro móvil toda la información de funcionamiento de las unidades Daikin. Dependiendo del sistema podremos ver la velocidad del compresor, temperaturas de evaporación, condensación, presiones, apertura de válvulas, averías, modos de servicio... lo que facilitará la instalación y resolución de averías. Se podrán incluso grabar los parámetros que seleccionemos para consultarlos posteriormente.

El Bluetooth Service Checker se conecta al móvil, de forma inalámbrica vía bluetooth, gracias a la aplicación "Daikin AC Monitoring Tool" disponible para dispositivos iOS y Android.

VRV, SKY AIR, Unidad interior Altherma (hidrobox)

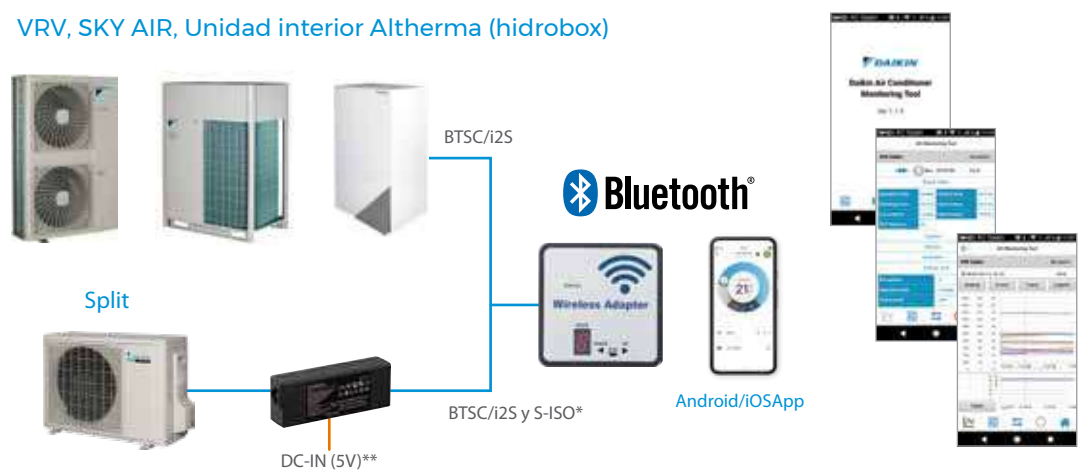

- * El adaptador S-ISO (999169T) debe utilizarse conjuntamente con el Bluetooth Service Checker (BTSC/i2S 999171T) con equipos Split
- ** Debe alimentarse con 5Vdc el adaptador S-ISO (999169T). Puede alimentarse mediante un adaptador de móvil o puerto USB no incluido



MODELO	PRECIO
Bluetooth Service Checker (BTSC/i2S 999172T)	Consultar
Adaptador S-ISO (ISOLATOR 999169T)	Consultar



Contacta con
Daikin Servicio

www.daikin.es

HABLA CON NOSOTROS LLAMANDO A NUESTRO TELÉFONO GRATUITO



900 800 867

GRATUITO

CHATEA CON NUESTROS TÉCNICOS POR WHATSAPP



605 708 934

ESCRÍBENOS POR E-MAIL



postventa@daikin.es



Formulario de
asistencia técnica



Contact
center

+500
comunicaciones
diarias gestionadas

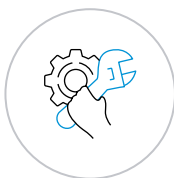

Repuestos
Oficiales

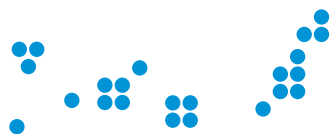

Especialistas en control,
análisis energético y
monitorización

160
profesionales
en el equipo SAT



Amplia red de
servicios técnicos



nuevo!

Daikin Smart Center
Especializado en Sistemas
de Control



caicontrol@daikin.es



900 800 867



605 708 934

Daikin Formación





Ciclo Daikin	454
Instituto Daikin	456
Cursos de Formación	458



Daikin impulsa la profesionalización del sector de la climatización

¿Qué es Ciclo Daikin?

Ciclo Daikin es un proyecto destinado a **mejorar** el nivel de educación y el número de especialistas en instalación y mantenimiento en el sector HVAC (específicamente en bombas de calor).

Es una iniciativa de Daikin para crear un impacto positivo en nuestro entorno.

No es solamente un trabajo, es un propósito

Impacto Positivo

Trabajar en un sector que tiene un impacto real en el medioambiente y la sociedad.

Empleabilidad

Un trabajo con casi 100% empleabilidad y bien remunerado.

Crecimiento Profesional

Un trabajo con oportunidades y posibilidades para crecer y seguir aprendiendo.

Green job

Empleo comprometido con el medio ambiente gracias a la Aerotermia, tecnología renovable.

Impulsores de la demanda

Para conseguir los retos de **NET ZERO 2030**, España necesitará **150.000 especialistas** de instalación adicionales, el doble del número actual.

Responsabilidad Social Corporativa (RSC) en Daikin

DAIKIN pretende invertir en la sociedad para lograr un impacto positivo en el medio ambiente



Antes de Daikin

Daikin invierte en todos sus grupos de interés para ayudar en cuestiones como ofrecer **vías alternativas** a los jóvenes y aumentar el **potencial educativo** en nuestro sector.



Con Daikin

Daikin invierte en la fabricación de los productos **más eficientes** que ayudan a la sociedad y al medio ambiente.



Después de Daikin

Nuestros productos contribuyen a la creación de **green jobs**, ayudan al país y al continente a alcanzar sus objetivos de **NET ZERO** y seguridad energética. Además de ayudar al mundo a luchar contra el cambio climático.

La primera fase del Ciclo Daikin

Ofrecer acceso a Instituto Daikin para que los profesores puedan actualizarse sobre nuevas tecnologías

Colaborar para tener sesiones presenciales para ambos: estudiantes y profesores

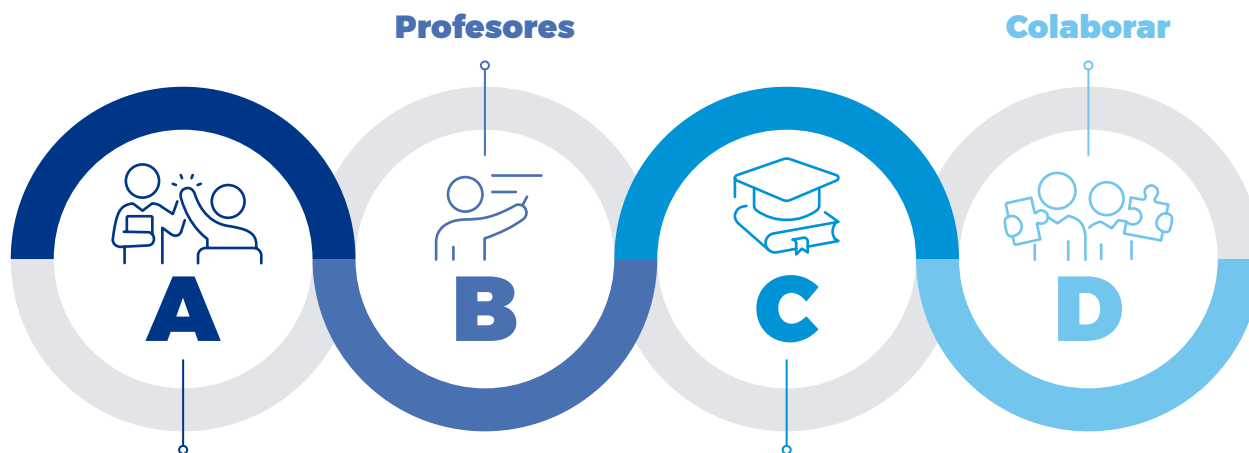

126 donaciones
 Donar Bombas de Calor a los 126 centros de Formación Profesional en España que tienen ciclos formativos asociados con el sector HVAC para ayudar con la parte práctica de los cursos

Estudiantes
 Ofrecer acceso a Instituto Daikin para que los estudiantes puedan tener materiales extras mientras cursan sus estudios

PARTE PRÁCTICA

FORMACIÓN

Colaboraciones con centros de Formación Profesional

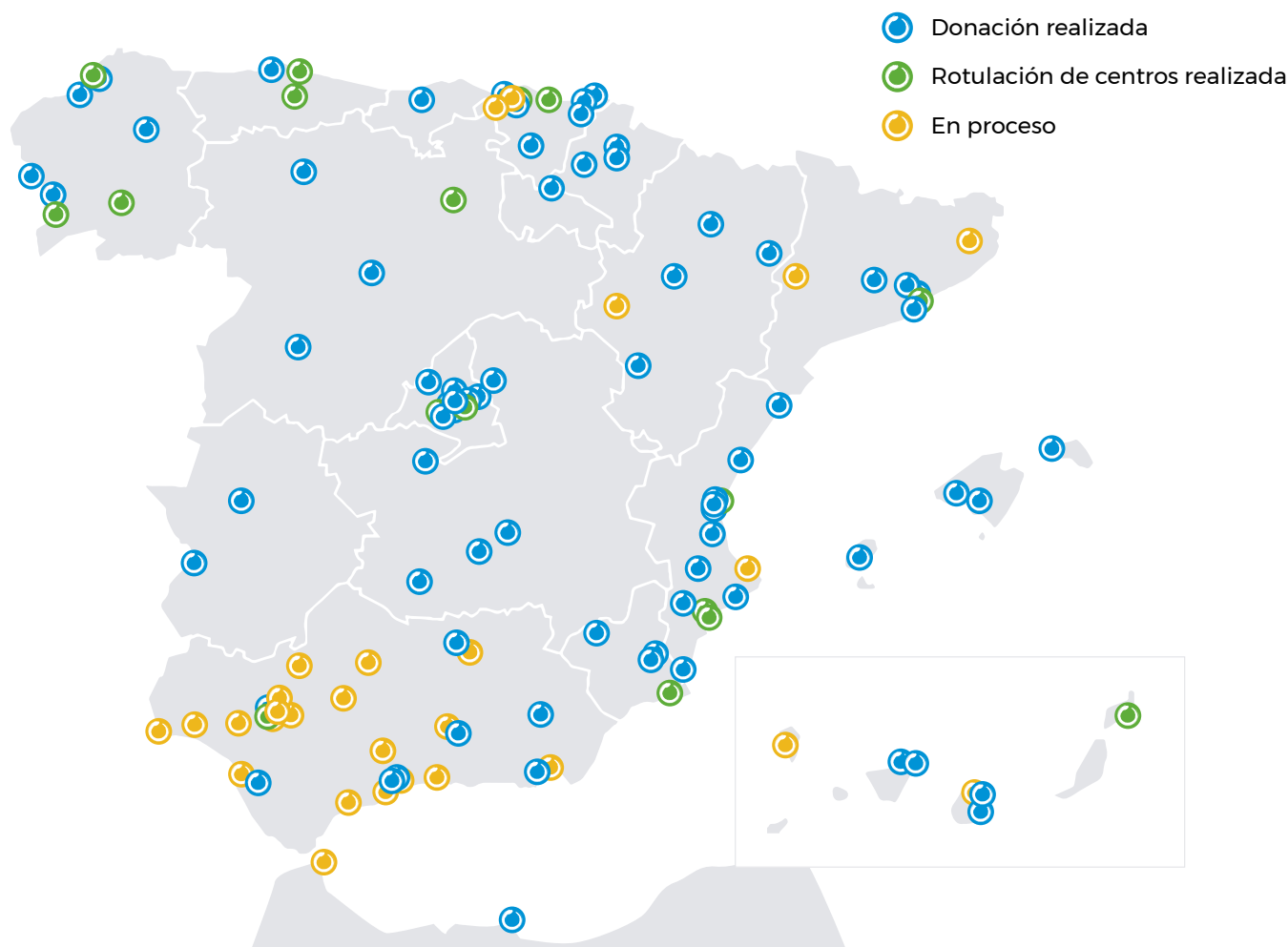



INSTITUTO DAIKIN | FORMACIÓN

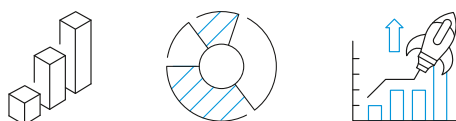

Calidad, excelencia e innovación, formamos a los mejores profesionales del sector de la climatización.

o Instituto Daikin

La formación es uno de los pilares fundamentales de Daikin, porque la innovación es importante, pero si no se comparte el conocimiento con los profesionales y con la sociedad, carece de valor. Por eso nace el Instituto Daikin, para contar lo que hacemos y cómo lo hacemos. Queremos que nuestra filosofía y nuestra forma de trabajar lleguen a todos los rincones.

El Instituto Daikin pretende poner en valor algo esencial para nosotros. Apostamos por el capital humano con el objetivo de convertir la formación en el camino que marque y expanda nuestra estrategia de diferenciación.

La tecnología y el mercado están en continua transformación, por eso es necesario formar para dar respuestas profesionales a lo que los clientes nos piden hoy y nos pedirán mañana.

Nuestros cursos se dirigen a todos los agentes que participan en el sector: instaladores, servicios técnicos, comerciales, prescriptores... Y están enfocados a las distintas áreas de producto: doméstico, Sky Air, calefacción, VRV, refrigeración, enfriadoras, climatizadores y fan coils.

Para impartir las formaciones contamos con varios centros repartidos por toda España: Madrid, Sevilla, Barcelona, Valencia y Bilbao. Todos ellos están equipados con lo necesario para situarlos a la cabeza en tecnología y calidad.

Sus instalaciones están diseñadas para llevar a cabo actividades tanto prácticas como teóricas.

Los asistentes reciben información y documentación (manuales técnicos o catálogos, por ejemplo) que les permite complementar lo que aprenden. Además, pueden ver, configurar o probar nuestros productos en los showrooms de los que disponemos.

En definitiva, el Instituto Daikin supone un paso a delante de nuestra compañía para consolidar nuestra posición de líderes en el sector de la climatización, porque gracias a la formación estaremos preparados para transmitir nuestros productos, nuestros logros, y ser percibidos como lo que somos: el aliado perfecto para conseguir el máximo confort en cualquier instalación.

o Daikin apuesta por la formación online

El Instituto Daikin ha adaptado su actividad gracias a la puesta en marcha de un completo programa formativo online.

A este respecto, la compañía imparte cursos de diversas temáticas como la aerotermia, la tecnología VRV, la nueva Tarifa o herramientas como la Extranet de Daikin, centradas sobre todo en dar a conocer novedades y píldoras de información relevante.

Además, en el caso de las formaciones de Hidráulica y Dakin Altherma, su duración es de varios días, fomentando así una mayor interactividad entre los participantes.

Todas las formaciones, organizadas a través del Instituto Daikin, son impartidas por los diferentes jefes de producto, colaboradores de otros departamentos o el equipo de formadores.

Dirigidas a prescriptores, instaladores directos o instaladores de mayoristas, están teniendo tanto éxito que se imparten diariamente, hasta un máximo de cuatro al día.

Al igual que en las formaciones presenciales, el contenido está enfocado en el desarrollo de los profesionales, aportándoles los conocimientos teórico-prácticos que les permitan alcanzar un alto nivel de competencia en la operación, instalación y configuración de todos los sistemas, así como dominar la regulación y el control del sistema donde se ha colocado un producto de Daikin.

Canal Youtube
Instituto Daikin



Suscríbete a nuestro canal de Youtube. En él encontrarás vídeos de producto, videotutoriales y podrás acceder a formaciones a través de nuestro Youtube Live



Centros de formación Daikin

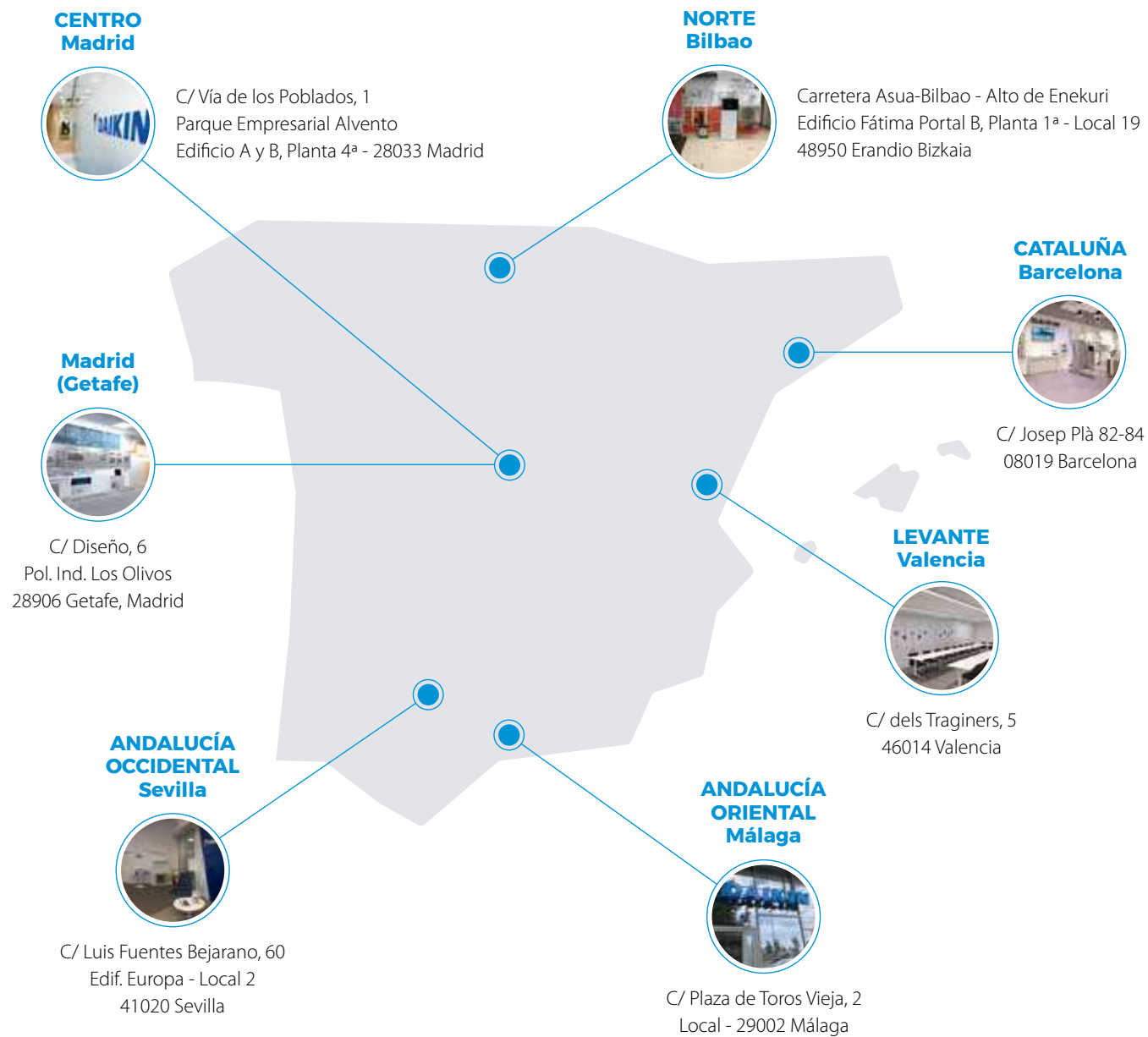

Página web

www.institutodaikin.es

Portal de formación para facilitar el acceso a su amplia oferta formativa. A través de la nueva web www.institutodaikin.es podrás registrarte a nuestros cursos online y presenciales. Gracias a su buscador, será posible filtrar los cursos de Daikin por fecha, pilares de producto y centro de formación para el caso de los cursos presenciales. ¡Date de alta y comienza a formarte con nosotros!



INSTITUTO DAIKIN | FORMACIÓN

Cursos de formación Daikin



Modelo formativo mixto Online / Presencial

Todos nuestros cursos se imparten en un modelo mixto (online y presencial) para una formación más práctica y eficiente ya que valoramos el tiempo de los profesionales y nuestro objetivo es adaptarnos a su día a día y a sus necesidades. La parte teórica-técnica se realiza de forma online en varios módulos y se combina con la práctica presencial en nuestros centros de formación para poder ver nuestros equipos de manera real y aplicar la parte teórica aprendida.

o Curso Online Daikin Altherma Condiciones mínimas de instalación



OBJETIVOS

Facilitar la información técnica necesaria y los consejos prácticos para realizar la instalación de una Altherma Bibloc, Hidrosplit o Monobloc.

Dirigido a: Instaladores



CONTENIDOS DAIKIN ALTHERMA 3

- Bloque A** | Clasificación
- Bloque B** | Gama y Componentes
- Bloque C** | Documentación e Instalación
- Bloque D** | Hidráulica
- Bloque E** | Control y Configuración
- Bloque F** | SBM, HSN y App Daikin e-Care
- Bloque G** | Sustitución de Caldera por Daikin Altherma Diseño
- Bloque H** | Sustitución de Caldera por Daikin Altherma Instalación
- Bloque I** | DAIKIN Acuazone Instalación
- Bloque J** | Fancoils y Termostatos
- Bloque L** | Integración con Fotovoltaica
- Bloque M** | Daikin Home Control System y App ONECTA
- Bloque N** | Secuenciador EKCC-W | Instalación

CONTENIDOS DAIKIN ALTHERMA 4 **nuevo!**

- Bloque A** | Gama, Esquemas y Seguridades
- Bloque B** | Documentación e Instalación
- Bloque C** | Instalación Hidráulica
- Bloque D** | Conexión eléctrica y opcionales
- Bloque E** | Pre-Puesta en marcha y Configuración

o Curso Presencial Daikin Altherma Prácticas Necesario haber asistido a los Bloques Online A, B, C y D



OBJETIVOS

Selección, ajustes y configuración previa a la puesta en marcha de Daikin Altherma.

Dirigido a: Instaladores



o Curso Online Hidráulica Para instaladores de Aerotermitia



OBJETIVOS

Trata principales magnitudes hidráulicas como caudal, presión y pérdida de carga. Incluye la interpretación de curvas características de bombas y circuitos hidráulicos, así como la aplicación real de las fórmulas más habituales de transferencia de calor.

Dirigido a: Instaladores

CONTENIDOS

- Bloque A** | Magnitudes
- Bloque B** | Pérdida de Carga
- Bloque C** | Bombas y Circuitos
- Bloque D** | Componentes y Fórmulas

o Curso Online VRV Condiciones mínimas de instalación



OBJETIVOS

Interpretación de los esquemas frigoríficos de cada gama, operaciones previas a la puesta en marcha de la parte frigorífica y eléctrica de una instalación.

Dirigido a: Instaladores



CONTENIDOS

- Bloque A** | Esquemas
- Bloque B** | Gama
- Bloque C** | Documentación e Instalación
- Bloque D** | Ajustes
- Bloque E** | Previo Circuito Frigorífico
- Bloque F** | Previo Circuito Eléctrico
- Bloque G** | VRV 5

o Curso Presencial VRV Prácticas Necesario haber asistido a los Bloques Online A, B, C y D.



OBJETIVOS

Ajustes principales en las unidades exteriores e interiores de VRV y comprobaciones eléctricas básicas.

Dirigido a: Instaladores

○ **Curso Online Doméstico & Sky Air** 
Condiciones mínimas de instalación

OBJETIVOS

Instalación, puesta en marcha y ajustes de equipos Split, Multi Split, Multi+ y Sky Air.

Dirigido a: Instaladores

**CONTENIDOS**

Bloque A | Doméstico y Multi Split

Bloque B | Multi+

Bloque C | Sky Air

Bloque D | Instalación y Ajustes

Bloque E | Replacement 

Bloque F | Comfora y Multi Split 

○ **Curso Presencial Doméstico & Sky Air Prácticas** 

Selección, operación y ajustes del sistema

OBJETIVOS

Puesta en marcha y ajustes del Multi+.

Dirigido a: Instaladores



○ **Curso Online Ventilación Residencial** 
Condiciones mínimas de instalación

OBJETIVOS

Diseño, instalación y configuración de recuperadores Duco-Box Energy Comfort y Premium.

Dirigido a: Instaladores

**CONTENIDOS**

Bloque A | Gama

Bloque B | Diseño de la instalación

Bloque C | Sky Air

○ **Curso Presencial Ventilación Residencial Prácticas** 

Necesario haber asistido a los Bloques Online A, B y C

OBJETIVOS

Puesta en marcha y ajustes del recuperador DUCO-Box Energy Comfort y Premium.

Dirigido a: Instaladores

○ **Curso Online Minichillers y Small Inverter** 
Características, instalación y configuración

OBJETIVOS

Conocer las características, esquemas eléctricos y frigoríficos de las Minichiller y Small Inverter. Configuración de las máquinas. Conocer los diferentes modelos de fancoils y sus controles.

Dirigido a: Instaladores

**CONTENIDOS**

Bloque A | Minichillers

Bloque B | Small Inverter

○ **Curso Presencial Minichillers y Small Inverter Prácticas** 

Necesario haber asistido a los Bloques Online A y B.

OBJETIVOS

Ajustes y configuración previa a la puesta en marcha.

Dirigido a: Instaladores

CONTENIDOS

- Cableado eléctrico y de control
- Checklist de puesta en marcha
- Prueba de funcionamiento
- Configuración:
 - Mediante HMI (serie)
 - Mediante Mando de servicio (opcional recomendado)

○ **Cursos Adhoc Presenciales**
Contenidos adaptados a las necesidades de nuestros clientes 

- Condiciones Mínimas de Instalación de Daikin Altherma 3
- Sustitución de Calderas e Integración con Fotovoltaica de Daikin Altherma 3
- Selección, Control y Configuración de Daikin Altherma 3
- Hidráulica Casos Prácticos
- Previo a la Puesta en Marcha de un VRV
- Herramienta de servicio BTSC

Accede a nuestra amplia oferta formativa
¡Date de alta y comienza a formarte con nosotros!

www.institutodaikin.es



También puedes contactar con nosotros a través del correo electrónico:

formacion@daikin.es

Condiciones generales de venta





Condiciones generales de venta [462](#)



Condiciones de venta

I. DEFINICIONES

1. "Vendedor": Daikin AC Spain, S.A. (en lo sucesivo, DACS), sociedad mercantil que comercializa los productos que se incluyen en este catálogo.
2. "Cliente": comprador de los bienes y productos de la presente tarifa.
3. "Partes": el vendedor y el cliente, conjuntamente.
4. "Producto": objeto de la venta y todas las prestaciones accesorias contratadas.

II. APLICACIÓN

El cliente acepta en su relación comercial con DACS las presentes condiciones generales de venta, siendo éstas de total aplicación, salvo derogación por escrito por parte de DACS.

III. PRECIOS

Los precios, salvo acuerdo distinto entre las partes, se entenderán para mercancía situada en nuestros almacenes (EXW: EX WORKS).

Si las Partes acordaran expresamente que el transporte se realizara por cuenta del vendedor, la descarga será, no obstante, de cuenta y riesgo del cliente.

Los precios de tarifa podrán ser variados por simple aviso al comprador. Si el comprador no acepta el nuevo precio, debe notificarlo por escrito dentro de los 8 días siguientes a la fecha de recepción de nuestro aviso. En caso de no notificarlo se entenderán aceptadas las nuevas condiciones.

IV. PLAZOS DE ENTREGA

Los plazos de entrega que consten en nuestra aceptación de pedido son de carácter orientativo, por tanto DACS no asume ninguna responsabilidad en concepto de daños o perjuicios que pudieran ocasionarse por un retraso en la entrega de la mercancía.

V. EMBALAJE

Nuestro producto se suministrará embalado en la forma usual. En lo posible serán atendidas las instrucciones del comprador sobre otras clases o formas de embalaje, que se facturarían a precio de coste. Este concepto iría separadamente indicado en nuestra factura.

VI. CONDICIONES DE PAGO

Los precios se entenderán al contado, salvo acuerdo en contrario entre las Partes. Los plazos máximos de pago aceptados por DACS serán los establecidos por la Ley 3/2004, de 29 de diciembre, por la que se establecen medidas de lucha contra la morosidad en las operaciones comerciales.

VII. PROPIEDAD DE LA MERCANCÍA - RESERVA DE DOMINIO

La mercancía es propiedad de Daikin AC Spain S.A. hasta la finalización del pago de la misma.

1. El vendedor se reserva el dominio del producto hasta el total pago de sus créditos, con independencia del negocio, transacción o pedido del que resulte la deuda pendiente. A los efectos de la reserva de dominio se considera realizado el pago cuando éste se haya hecho irrevocablemente efectivo. La reserva de dominio constituye al mismo tiempo una garantía de los créditos que ostente el vendedor contra el cliente. El vendedor se reserva el dominio, especialmente hasta que el cliente le haya liberado de posibles responsabilidades cambiarias contraídas en favor del cliente frente a terceros.
2. Sin perjuicio del derecho de reserva de dominio, el cliente tiene derecho a usar el producto siempre que cumpla las obligaciones resultantes de este capítulo y esté al corriente de pago. La demora en el pago o incumplimiento de las obligaciones resultantes de este capítulo obligan al cliente a devolver el bien si el vendedor lo exigiere. Previa

comunicación al cliente, el vendedor tiene derecho a disponer libremente del bien sujeto a reserva de dominio al mejor precio posible, que se fijará previa deducción del importe pagado a cuenta por el cliente.

3. El cliente queda facultado para vender el producto en el marco de su actividad profesional o empresarial a terceros. El cliente no puede pignorar el producto, ni darlo en garantía. El cliente queda obligado a garantizar la salvaguarda del derecho de reserva de dominio del vendedor cuando venda el producto a un tercero.

VIII. RECEPCIÓN

1. El cliente tiene derecho a examinar el producto en el lugar donde queda a su disposición, en el plazo de 2 días laborales, contados desde la fecha de recepción indicada en el albarán de entrega de la compañía de transporte.
2. En caso de que el cliente, por razones que le son imputables, no examinara y/o no recibiera el producto, transcurridos los 2 días antes referidos, se considera que el cliente recibe el producto a su plena conformidad.

IX. DEVOLUCIONES

No se aceptan cambios o devoluciones una vez suministrada la mercancía, salvo autorización expresa por parte de Daikin. En tal caso, los portes serán por parte del comprador y las unidades y sus embalajes se entenderán en perfecto estado. DACS se reserva el derecho a descontar del importe a abonar los gastos de recepción, inspección y/o reparación de la mercancía devuelta.

X. GARANTÍA

DACS garantiza durante dos años la reposición de material defectuoso, salvo los paneles solares, cuyo periodo de garantía será de cinco años, y los equipos residenciales, cuyo uso sea particular, que dispondrán de un

periodo de garantía de tres años, en virtud del Real Decreto Legislativo 1/2007, de 16 de noviembre.

En todos los casos será necesario que las condiciones de uso sean normales y adecuadas y que la instalación del producto se haya efectuado conforme a la normativa vigente, por personal debidamente cualificado y siguiendo las instrucciones indicadas en los manuales de instalación. DACS declina toda responsabilidad por daños o perjuicios ocasionados a personas o cosas provocados por el mal funcionamiento de los equipos. Se excluyen de la garantía del vendedor los daños causados por:

- Manejo inadecuado del producto o por haber forzado su funcionamiento.
- Instalación, manipulación, mantenimiento o reparación del producto por un técnico no autorizado.
- Utilización de piezas de recambio no originales de la marca o modificación del producto sin la autorización del fabricante.
- Inobservancia de las instrucciones del fabricante sobre instalación, manejo, revisión y mantenimiento del producto, cuando la inobservancia de las instrucciones hubiera causado el defecto.
- Inadecuado y/o insuficiente caudal de agua (en caso de equipos que precisen de agua para su funcionamiento) y/o mala calidad de la misma, así como cualquier daño provocado por objetos arrastrados por el caudal de agua, que puedan producir obstrucción, restricción, mala transmisión del circuito, corrosión o abrasión de alguno de los componentes del equipo, provocando daños o mal funcionamiento en cualquiera de los elementos de la unidad, sea directa o indirectamente. Asimismo, quedan excluidos

de la garantía del fabricante, por no formar parte de la misma:

- La reposición de los materiales fungibles por funcionamiento como por ejemplo, a título enunciativo y no limitativo, el aceite del compresor, el gas refrigerante, filtros de aceite, etc.
- Los gastos extraordinarios ocasionados por el difícil acceso a la Unidad (andamios, grúas, falsos techos, montajes y desmontajes de esos elementos, permisos, recursos preventivos, etc.), siendo responsabilidad exclusiva del titular de la instalación garantizar un acceso seguro y suficiente a la unidad/es instalada/s.

XI. IMPUESTOS

Todos los impuestos que graven la venta de los productos DACS incluidos en esta tarifa de precios, según la legislación vigente, serán por cuenta del comprador.

XII. TASA RAAE Y ENVASES

En cumplimiento del Real Decreto 110/2015, de 20 de febrero, sobre residuos de Aparatos Eléctricos y Electrónicos y el Real Decreto 1055/2022, de 27 de diciembre, de envases y residuos de envases, DAIKIN AC SPAIN, S.A., con nº RII_AEE 431, se encuentra adherido al Sistema Colectivo de Responsabilidad Ampliada del Productor (SCRAP) ECOTIC e incluye la tasa correspondiente al reciclaje de las unidades que comercializa y sus embalajes en sus precios de venta. El importe de la tasa podrá ser modificado sin previo aviso.

XIII. IMPUESTO SOBRE LOS GASES FLUORADOS DE EFECTO INVERNADERO

Los gases fluorados contenidos en las unidades comercializadas por DACS, cuyo potencial de calentamiento atmosférico (PCA) sea igual o superior a 150, están sujetos al impuesto sobre los gases fluorados de efecto invernadero, en los términos regulados por el art. 5, de la Ley 16/2013, de 29 de octubre,

por la que se establecen determinadas medidas en materia de fiscalidad medioambiental y se adoptan otras medidas tributarias y financieras y el Reglamento que desarrolla dicha Ley.

XIV. INSTALACIÓN

DACS informa a sus clientes que los productos que comercializa contienen gases fluorados (HFCs), cuya instalación, desinstalación, mantenimiento y reparación debe realizarse conforme a los requisitos y limitaciones establecidos por la legislación europea, nacional, regional y local vigente que regula dichas operaciones.

XV. JURISDICCIÓN

La validez, interpretación y ejecución de las presentes condiciones generales de venta se regirán y deberán ser interpretadas en virtud de la legislación española. En caso de litigio o controversia, las Partes, con renuncia expresa a cualquier otro fuero que pudiera corresponderles, se someterán a la Jurisdicción y Tribunales de Madrid (Capital).

XVI. VIGENCIA DE PRECIOS

Los precios indicados en esta tarifa entran en vigor el **1 de abril de 2025**.

NOTA: todos los datos indicados en este catálogo pueden ser modificados sin previo aviso.

Iconografía



AHORRO DE ENERGÍA



Eficiencia estacional, uso inteligente de la energía
Modelo de medición de eficiencia energética que calcula el rendimiento estacional valorando el funcionamiento a cargas parciales de los equipos.



Eficiencia energética
Las unidades Daikin ahorran costes y energía.



Panel autolimpiable
El filtro del panel se limpia automáticamente una vez al día. Gracias a este panel se mantiene la eficiencia energética y el confort, a la vez que se reducen los costes y tiempos de mantenimiento.



Tecnología Inverter
Gracias a esta tecnología, el consumo de energía se reduce en un 30% en comparación con los sistemas tradicionales.



Sensor de presencia y de suelo
El sensor de presencia redirige el caudal de aire para evitar corrientes de aire en zonas ocupadas. El sensor de suelo por infrarrojos asegura una correcta distribución de temperatura entre el techo y el suelo.



Modo noche
Esta función permite ahorrar energía, impidiendo sobrecalentar o subenfriar durante la noche.



Modo econo
Disminuye la corriente y la frecuencia de funcionamiento, reduciendo considerablemente el consumo energético.



Sensor de movimiento
Un sensor infrarrojo detecta automáticamente la presencia de una persona en el ambiente. Mientras el ambiente sigue ocupado, la unidad funciona normalmente pero cambia al modo económico 20 minutos después de que el último ocupante haya abandonado el ambiente.



Funcionamiento en ausencia
Durante la ausencia, se puede mantener la temperatura en un cierto nivel.



Funcionamiento en modo ventilador
Si así lo desea, la unidad puede mover el aire de la habitación sin enfriar o calentar.



Sensor de movimiento de doble función
El flujo de aire es enviado a una zona distinta de donde la persona se encuentra en ese momento. Si se detectan dos personas en la habitación, el flujo de aire se proyecta lejos de los ocupantes. Si no se detectan personas, la unidad cambiará automáticamente el ajuste a modo de ahorro de energía.



Filtro autolimpiable
Gracias al filtro autolimpiable no es necesario limpiar los filtros de forma manual.

CONFORT



Modo confort
La salida de aire se adapta para evitar corrientes directas de aire.



Modo confort +
Confort perfecto con una temperatura constante en toda la estancia. El sistema de doble aleta dirige el aire hacia el techo en modo frío y hacia la pared en modo calefacción para evitar que vaya directamente hacia las personas.



Modo powerful
Si la temperatura del ambiente es demasiado alta o demasiado baja, puede ser enfriada o calentada de manera rápida seleccionando el modo 'powerful'. Después de que se haya desconectado el modo 'powerful', la unidad vuelve al modo prefijado.



Modo silencioso
El silencioso compresor rotativo de que dispone la unidad exterior está diseñado para no perturbar la tranquilidad de la vecindad.



Funcionamiento silencioso de la unidad exterior
Reduce el ruido de funcionamiento de la unidad exterior para garantizar un entorno tranquilo para el vecindario.



Modo de sueño confortable
Función para aumentar el confort de los usuarios basada en un ritmo específico de fluctuación de la temperatura.



Modo silencioso de noche (sólo frío)
Disminuye el ruido durante el funcionamiento de la unidad exterior en 3 dB(A), para así garantizar un entorno tranquilo para los vecinos.



Funcionamiento silencioso de la unidad interior
Reduce el ruido de funcionamiento de la unidad interior en unos 3 dB(A). Esta función es muy útil para estudiar o dormir.



Heat Boost
Calienta la estancia rápidamente al encender el equipo. La temperatura seleccionada se alcanza un 14% más rápido que un equipo de climatización convencional.



Floor Warming
Optimiza la convección distribuyendo el aire desde la parte inferior de la unidad.



Heat Plus
Ofrece 30 minutos de calor confortable simulando un radiador.



Selección automática frío/calor
Esta función selecciona automáticamente entre los modos de calefacción y refrigeración para alcanzar la temperatura fijada. (sólo bomba de calor).



Prevención de corriente de aire frío
Al iniciarse la calefacción o cuando el termostato para, el aire circula paralelo al suelo y el ventilador se pone a baja velocidad a fin de prevenir corrientes de aire. Después de haber calentado, la descarga de aire y la velocidad del ventilador vuelven a la posición prefijada.



Prácticamente inaudible
la unidad funciona tan silenciosamente que pasa desapercibida.



Efecto Coanda
Esta característica optimiza el caudal de aire en refrigeración y calefacción. Utilizando lamas de dirección especialmente diseñadas, el aire se distribuye de manera más uniforme por toda la estancia, manteniendo una temperatura estable.



Sensor térmico
Este sensor determina la temperatura ambiente y distribuye el aire de manera uniforme en toda la estancia antes de cambiar a un patrón de flujo de aire que dirige el aire cálido o frío a las áreas que lo necesitan.

FLUJO DE AIRE



Prevención de suciedad en el techo
Se puede seleccionar la orientación horizontal automática de Impide que el aire sople demasiado tiempo en posición horizontal, evitando así manchar el falso techo.



Orientación horizontal automática
Se puede seleccionar la orientación horizontal automática de la lama de descarga de aire para una distribución uniforme del caudal de aire y de la temperatura.



Velocidad automática del ventilador
Esta función controla automáticamente el caudal de aire para acelerar la puesta en régimen de la temperatura de la habitación.



Bloqueo individual de lamas
Es posible abrir o cerrar cualquiera de las cuatro lamas del cassette de forma individual a través de control BRC1H52W.



Flujo de aire 3-D
Combina la orientación automática vertical y horizontal para hacer circular el aire por toda la estancia, asegurando una refrigeración o calefacción uniforme incluso en grandes superficies.



Orientación vertical automática
Se puede seleccionar la orientación vertical automática de la lama de descarga de aire para una distribución uniforme del caudal de aire y de la temperatura.



Etapas de velocidad del ventilador
Se puede seleccionar el número dado de velocidad del ventilador.



CONTROL DE HUMEDAD



Ururu - humectación

Toda la humedad recuperada del aire se utiliza para el interior. El aire exterior es filtrado y tratado antes de ser conducido al ambiente climatizado.



Deshumectación

Función especial de deshumectación del aire sin modificar la temperatura de la habitación.



Sarara - deshumectación

Reduce la humedad interior sin afectar a la temperatura de la estancia.

TRATAMIENTO DE AIRE



Tecnología Flash Streamer

Utilizando electrones para desencadenar reacciones químicas con las partículas del aire, el Flash Streamer descompone los alérgenos como el polen y los alérgenos fúngicos y elimina los olores molestos proporcionando un aire mejor y más limpio.



Filtro desodorizante de Apatito de Titanio

Descompone molestos olores como, por ejemplo, el tabaco y las mascotas.



Filtro purificador de iones de plata

Este filtro captura alérgenos como el polen para asegurar un suministro constante de aire.



Filtro purificador de aire

Elimina partículas de polvo y purifica el ambiente.



Filtro de catequina

Elimina las partículas de polvo en el aire para asegurar un suministro constante de aire limpio.



Filtro de aire

Para garantizar un suministro continuo de aire limpio, la unidad dispone de un filtro especialmente diseñado para eliminar las partículas de polvo contenidas en el aire.



Filtro HEPA

Filtro de Alta Eficiencia de hasta el 99,97 %.

DOMÓTICA Y PROGRAMACIÓN



Temporizador semanal

Se puede configurar para que se active la refrigeración / calefacción en cualquier momento de la semana.



Temporizador

Se pueden programar las unidades para que se conecten o desconecten automáticamente a cualquier hora.



Mando a distancia con cable

Mando a distancia con cable para arrancar, parar y controlar la unidad de una distancia.



Control vía App Onecta

Control vía App Onecta para unidades de doméstico y Sky Air.



Temporizador de 24 horas

Se puede programar el temporizador para empezar la refrigeración/calefacción durante un período de 24 horas.



Mando a distancia

Mando a distancia por infrarrojos con LCD para arrancar, parar y controlar la unidad de una distancia.



Control centralizado

Control centralizado para arrancar, parar y controlar múltiples unidades individualmente.



Control Wifi

para unidades residenciales.

OTRAS FUNCIONES



Enfriamiento en infraestructuras

Elimina de manera fiable, eficiente y flexible el calor generado constantemente por los equipos en las salas de servidores para garantizar el máximo tiempo de actividad y ofrecer el mejor rendimiento de la inversión.



Rearranque automático

Después de un corte en el suministro de corriente, la unidad se pone automáticamente en marcha con los parámetros de funcionamiento prefijados.



Aplicación twin/triple/doble twin

Es posible conectar 2, 3 ó 4 unidades interiores a sólo una unidad exterior, aunque tengan diferentes capacidades. Todas las unidades interiores se manejan en el mismo modo (refrigeración o calefacción) de cada unidad con sólo un mando a distancia.



Súper Multi Plus

Hasta 9 unidades interiores (aun de diferentes capacidades y hasta el modelo 71), pueden conectarse a sólo una unidad exterior, manteniendo su control individual en el mismo modo.



Compresor Scroll

Compresor silencioso utilizado en unidades exteriores.



Compresor Swing

Compresor silencioso utilizado en unidades exteriores.



Compresor Monotornillo

Compresor compacto, de alta eficiencia y silencioso. Semihérmico y de muy fácil mantenimiento.



Función de doble termostato

Controla la temperatura mediante un sensor en la unidad o en el mando a distancia en función de la diferencia entre la temperatura real y de la consigna.



Auto-diagnóstico

Dispone de una función especial de auto-diagnóstico que simplifica el mantenimiento, indicando cualquier fallo del sistema o cualquier anomalía de funcionamiento.



Aplicación en montajes múltiples

Hasta 5 unidades interiores (aun de diferentes capacidades), pueden conectarse a sólo una unidad exterior, manteniendo su control individual en el mismo modo.



Bomba de drenaje estándar

Facilita el drenaje de condensación de la unidad interior.



Compatible con sistemas Multizona

Los sistemas multizona permiten controlar de modo individual las diferentes estancias de una vivienda, comercio u oficina, cuando se utilizan las unidades de conductos.



Replacement

Nuevo sistema que permite adaptar equipos que utilizan refrigerante R-22 a la utilización del refrigerante R-410A.

DAIKIN AC SPAIN, S.A.

OFICINAS CENTRALES

C/ Vía de los Poblados, 1 - Parque Empresarial Alvento
Edificio A y B, Planta 4ª - 28033 Madrid
T. 91 334 56 00

Servicio DE ASISTENCIA TÉCNICA

C/ Diseño, 6 - Pol. Ind. "Los Olivos" - 28906 Getafe Madrid
T. 900 800 867

DELEGACIONES

● CENTRO

C/ Vía de los Poblados, 1 - Parque Empresarial Alvento
Edificio A y B, Planta 4ª - 28033 Madrid
T. 91 334 56 00

● CATALUÑA

C/ Josep Pla, 82-84 - 08019 Barcelona
T. 933 01 22 23

● LEVANTE

C/ dels Traginers, 5 - 46014 Valencia
T. 963 55 93 00

● BALEARES

Centro Comercial Sa Teulera
Camino de Génova, 2. 2ª planta. Oficina nº. 9
07014 Palma de Mallorca
T. 971 42 58 90

● ANDALUCÍA OCCIDENTAL

C/ Luis Fuentes Bejarano, 60 - Local Comercial
Edificio Europa - Nudo Norte, 41020 Sevilla
T. 954 27 54 45

● ANDALUCÍA ORIENTAL

C/ Plaza de Toros Vieja, 2 - Local - 29002 Málaga
T. 952 24 79 90

● NORTE

Carretera Asua-Bilbao - Alto de Enekuri
Edificio Fátima Portal B, Planta 1ª, Local 19
48950 Erandio Vizcaya
T. 944 74 57 10

● OESTE

C/ Vía de los Poblados, 1 - Parque Empresarial Alvento
Edificio A y B, Planta 4ª - 28033 Madrid
T. 91 334 56 00

www.daikin.es

Teléfono de información: 900 324 546

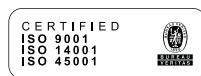

La entidad certificadora Bureau Veritas ha otorgado a Daikin la triple certificación ISO de gestión medioambiental (ISO 14001), seguridad y salud en el trabajo (ISO 45001) y calidad (ISO 9001), estándares que conforman un Sistema Integrado de Gestión (SIG). Es un reconocimiento a Daikin por la mejora continua de sus productos y servicios para crear espacios más confortables y saludables a la vez que reduce su impacto medioambiental.



EHPA

Este reconocimiento garantiza la calidad y la seguridad de las bombas de calor, que se considerarán en conformidad con las normas alemanas, europeas e internacionales, en cuanto a eficiencia, capacidad térmica y nivel acústico.



Daikin AC Spain ha obtenido la certificación en Gestión Medioambiental ISO 14001 que garantiza la protección y cuidado por el medio ambiente frente al impacto potencial de nuestras actividades, productos y servicios.



DAIKIN Europe participa en el programa de Certificación EUROVENT. Los productos se corresponden con los relacionados en el Directorio EUROVENT de productos Certificados.



Los productos Daikin son conformes con los requisitos legales establecidos por la Unión Europea y pueden comercializarse dentro del Espacio Económico Europeo.



Los colectores solares Daikin cuentan con la certificación Solar Keymark. Se trata de una certificación para productos térmicos solares reconocida en toda Europa y que ayuda a los usuarios a decantarse por los colectores solares de mayor calidad.



ECF (Elemental Chlorine-Free)

El papel utilizado en este catálogo se ha fabricado con celulosa que no ha sido blanqueada con cloro gas. Garantiza mínimos contenidos de cloro en el papel. Este tipo de papel ecológico abre una puerta a la defensa de la gestión medioambiental y nos acerca aún más hacia el respeto a la naturaleza.

